

AOC GAMING



دليل استخدام

27G4HRE

AOC GAMING MONITOR

١ السلامة
١ المفاهيم الترميزية
 الطاقة ٢
٣ التثبيت
٤ التنظيف
٥ غير ذلك
٦ الإعداد
٦ محتويات العبوة
٧ إعداد الحامل والقاعدة
٨ ضبط زاوية الرؤية
٩ توصيل الشاشة
١٠ التحضير لتركيب ذراع التعليق على الحائط الاختياري
١١ Adaptive-Sync وظيفة
١٢ HDR
١٣ الضبط
١٣ مفاتيح التشغيل السريع
١٤ إعداد المعلومات المعروضة على الشاشة
٥١ Game Setting (إعداد الألعاب)
١٧ Picture (الصورة)
١٩ Settings (الإعدادات)
٢٠ Audio (صوتي)
١٢ OSD Setup (إعداد المعلومات المعروضة على الشاشة)
٢٢ Information (معلومات)
٢٣ استكشاف الأعطال وإصلاحها
٢٤ المواصفات
٢٤ مواصفات عامة
٢٥ سياسة عيوب البكسل في شاشات العرض اللوحية المسطحة من AOC
٢٧ أوضاع العرض المعدة مسبقاً
٢٨ تعيين الدبابيس
٢٩ التوصيل والتشغيل

السلامة

المفاهيم الترميزية

توضح الأقسام الفرعية التالية المفاهيم الترميزية المستخدمة في هذا الدليل؛

الملاحظات والتنبيهات والتحذيرات

قد تكون قوالب النصوص الواردة في هذا الدليل مرفقة برموز ومكتوبة بخط عريض أو مائل. وهذه القوالب عبارة عن ملاحظات وتنبيهات وتحذيرات يتم استخدامها على النحو التالي:



ملاحظة: تشير الملاحظة إلى معلومات مفيدة تساعدك على استخدام نظام الكمبيوتر على النحو الأمثل.





تنبيه: يشير التنبيه إلى وجود أضرار محتملة قد تؤدي إلى تلف الجهاز أو فقدان البيانات كما يرشدك إلى كيفية تجنب المشكلات المماثلة.





تحذير: تحذير يشير إلى احتمال التعرض لإصابة جسدية كما يرشدك إلى كيفية تجنب المشكلة. قد تظهر بعض التحذيرات بتنسيقات بديلة وقد لا تكون مرفقة برموز. وفي الحالات المماثلة، فإن العرض المحدد للتحذير يكون مصرح به من قبل السلطة التنظيمية.

الطاقة

 ينبغي تشغيل الشاشة باستخدام مصدر تيار كهربائي من النوع الموضح على الملصق الخاص بها فقط. وفي حال عدم التأكد من نوع التيار الكهربائي المتاح في منزلك، اتصل بالموزع أو بشركة الكهرباء المحلية.

 الشاشة مزودة بقباس مؤرض ذي ثلاثة-دبابيس، قابس مزود بدبوس تأريض ثالث، وكأحد خصائص الأمان، لا يتناسب هذا القابس إلا مع مقبس الطاقة المؤرض. في حالة عدم توافق المقبس مع القابس ثلاثي الأسلاك، استعن بفني كهرباء لتركيب المقبس الصحيح أو استخدم مهابىء لتأريض الشاشة بأمان، لا تقم بإبطال غرض السلامة الخاص بقابس التوصيل الأرضي.

 قم بفصل الشاشة أثناء العواصف البرقية أو في حالة عدم استخدامها لفترة طويلة، حيث يعمل ذلك على حمايتها من التلف الذي قد يلحق بها نتيجة التفدق المفاجئ للتيار الكهربائي.

 لا تقم بالتحميل الزائد على مقسمات التيار أو كبلات الإطالة، فقد يؤدي ذلك إلى حدوث حريق أو صدمة كهربائية.

 لضمان الحصول على جودة تشغيل مناسبة، لا تستخدم الشاشة إلا مع أجهزة الكمبيوتر المدرجة في قائمة UL والمجهزة بمقابس مهيأة بحيث تناسب الجهد الكهربائي من 100 إلى 240 فولت تيار متردد، وتيار 5 أمبير على الأقل.

 ينبغي تركيب مقبس التيار الموجود على الحائط بالقرب من الشاشة بحيث يمكن الوصول إليه بسهولة.

التثبيت

⚠️ تجنب وضع الشاشة على عربة أو كتيفة أو طاولة غير ثابتة أو حامل أو حامل ثلاثي غير ثابت، فقد يتسبب سقوطها في إصابة الشخص الذي يستخدمها وإتلافها. احرص على استخدام عربة أو حامل أو حامل ثلاثي أو كتيفة أو طاولة موصى بها من الجهة المصنعة أو التي تم شراؤها مع المنتج فقط. اتبع التعليمات الواردة من الجهة المصنعة عند تثبيت المنتج واستخدم ملحقات التثبيت الموصى بها من قبل الجهة المصنعة، كما ينبغي توخي الحذر والعناية عند نقل المنتج والمنضدة المتحركة معاً.

⚠️ لا تدفع بأي جسم داخل الفتحات الموجودة بالغلّاف الخارجي للشاشة، فقد ينتج عن ذلك حدوث أعطال في أجزاء الدائرة الكهربائية مما يؤدي إلى حدوث حريق أو صدمة كهربائية. ولا تقم أبداً بسكب سوائل على الشاشة.

⚠️ تجنب وضع الجزء الأمامي من الشاشة على الأرض.

⚠️ في حالة تثبيت الشاشة على حائط أو رف، استخدم أدوات التثبيت المعتمدة من الجهة المصنعة واتباع التعليمات الخاصة بها.

⚠️ لتجنب تلف محتمل مثل تقشر اللوحة من الإطار، تأكد من عدم إمالة الشاشة لأسفل بزوايا أكبر من 5- درجات. إذا تم تجاوز الحد الأقصى لقياس زاوية الإمالة لأسفل البالغ 5- درجات، فلن يكون تلف الشاشة مشمولاً بالضمان.

⚠️ اترك مساحة خالية حول الشاشة كما هو موضح أدناه، إذ يؤدي عدم القيام بذلك إلى نقص دوران الهواء، ومن ثم ارتفاع درجة الحرارة مما قد يؤدي إلى نشوب حريق أو إلحاق الضرر بالشاشة.

اطلع أدناه على مسافات التهوية الموصى بها حول الشاشة عند تثبيتها على الحائط أو على الحامل:

تثبيت الشاشة باستخدام حامل

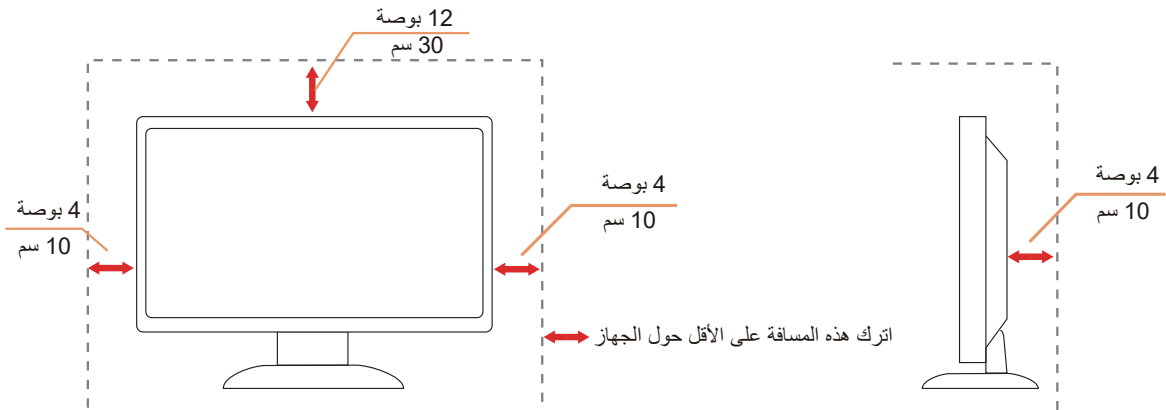

التنظيف

⚠️ قم بتنظيف الغلاف الخارجي بقطعة قماش على نحو منتظم، يمكنك استخدام منظف معتدل لمسح البقع بدلاً من المنظف القوي الذي قد يؤدي إلى كسر الغلاف الخارجي للمنتج.

⚠️ تأكد من عدم تسرب المنظف إلى المنتج عند التنظيف، ويجب كذلك ألا تكون قطعة قماش التنظيف خشنة حتى لا تؤدي إلى خدش سطح الشاشة.



⚠️ يرجى فصل كبل الطاقة قبل تنظيف المنتج.

غير ذلك

! في حالة انبعاث رائحة غريبة من المنتج أو أصوات أو دخان، قم بفصل قابس الطاقة على الفور والاتصال بمركز الصيانة.

! تأكد من عدم سد فتحات التهوية بمنضدة أو ستارة.

! لا تعرض شاشة LCD لاهتزازات شديدة أو صدمات قوية أثناء التشغيل.

! تجنب الطرق على الشاشة أو إسقاطها أثناء التشغيل أو النقل.

! يجب أن تتوفر لأسلاك الطاقة موافقات السلامة المناسبة. بالنسبة إلى ألمانيا، يجب أن تتمتع بالموصفات H03VV-F/H05VV-F, 3G, 0.75 mm² أو أفضل. بالنسبة إلى البلدان الأخرى، تُستخدم الأنواع المناسبة حسب كل بلد.

! قد يتسبب ضغط الصوت الزائد الصادر من سماعات أذن أو سماعات رأس في فقدان حاسة السمع. يؤدي ضبط موازن الصوت على الحد أقصى إلى زيادة فولتية خرج سماعات الأذن وسماعات الرأس؛ مما يتسبب في ارتفاع مستوى ضغط الصوت.

الإعداد

محتويات العبوة



Monitor

*



Quick Start Guide

*



Warranty Card

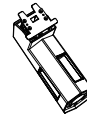

Stand

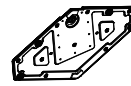

Base



Power Cable

*



HDMI Cable

*



DisplayPort Cable

* لا تتوفر كل كبلات الإشارة في كل البلدان والمناطق. يرجى التحقق من الموزع المحلي أو المكتب الفرعي التابع لشركة AOC.

إعداد الحامل والقاعدة

يُرجى اتباع الخطوات الموضحة أدناه لإعداد القاعدة أو إزالتها.

الإعداد:

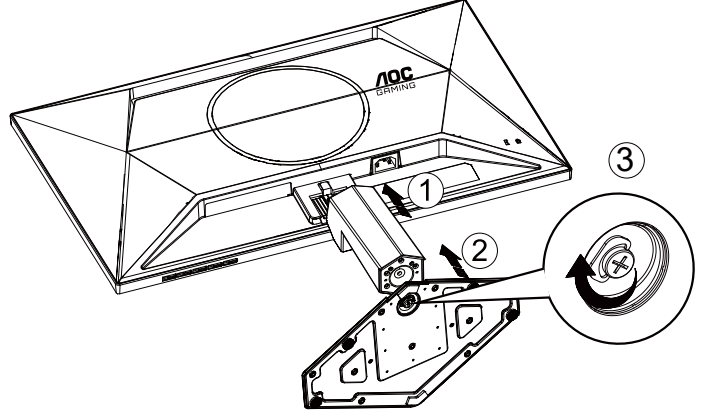

الإزالة:

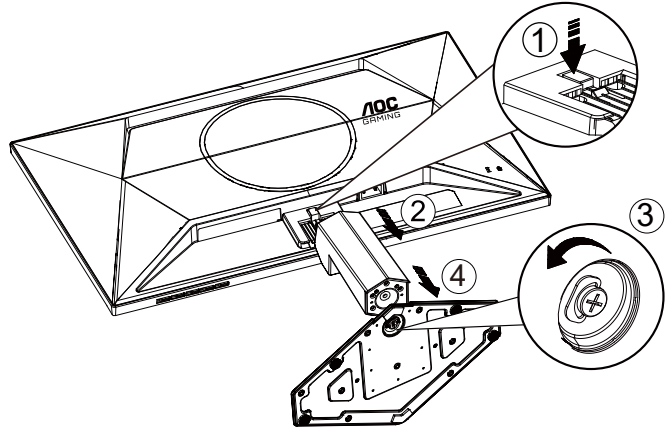

* قد يختلف تصميم الشاشة عن المبين في الرسوم التوضيحية.

ضبط زاوية الرؤية

للحصول على أفضل تجربة مشاهدة، يوصى المستخدم بالتأكد من قدرته على النظر إلى وجهه بالكامل في الشاشة، ثم ضبط زاوية الشاشة حسبما يفضل. يمكنك ضبط الشاشة كما هو موضح أدناه:

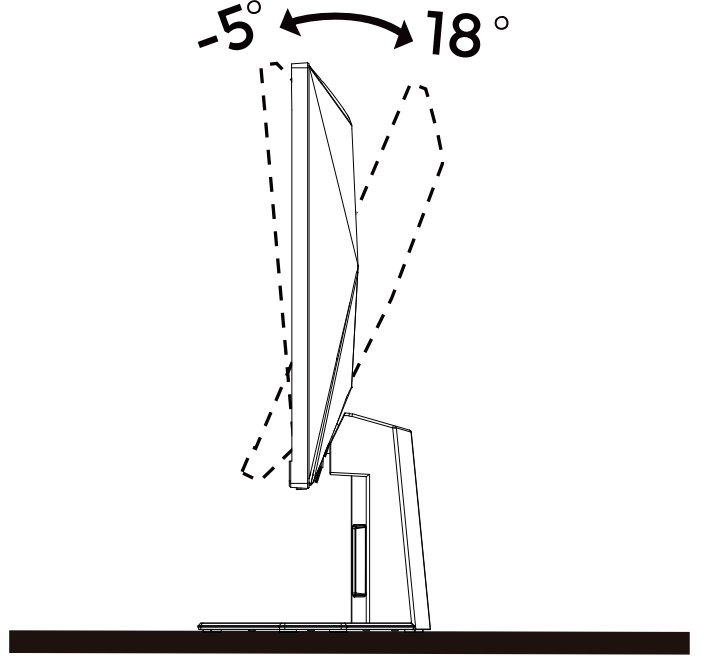

ملاحظة:

تجنب لمس شاشة LCD عند تغيير الزاوية، فقد يؤدي ذلك إلى إلحاق الضرر بالشاشة أو كسرها.

تحذير

- لتجنب تلف محتمل في الشاشة مثل تقشر اللوحة، تأكد من عدم إمالة الشاشة لأسفل بزاوية أكبر من -٥ درجات.
- اضغط على الشاشة أثناء ضبط زاويتها. أمسكها من الإطار فقط.

توصيل الشاشة

توصيلات الكبلات الموجودة بالجزء الخلفي من الشاشة وجهاز الكمبيوتر:

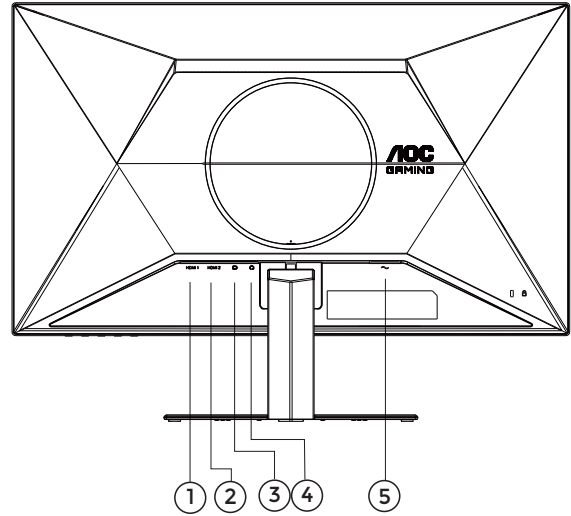

- ١ - HDMI
- ٢ - HDMI
- ٣ - DisplayPort
- ٤ - سماعة الأذن
- ٥ - الطاقة

التوصيل بالكمبيوتر

- ١ - قم بتوصيل سلك الطاقة بالجزء الخلفي من شاشة العرض بطريقة محكمة.
 - ٢ - قم بإيقاف تشغيل الكمبيوتر وقم بفصل كبل الطاقة.
 - ٣ - قم بتوصيل كبل الإشارة الخاص بشاشة العرض بموصل الفيديو الموجود على الجزء الخلفي من الكمبيوتر.
 - ٤ - قم بتوصيل سلك الطاقة الخاص بالكمبيوتر وشاشة العرض بمأخذ تيار كهربائي قريب.
 - ٥ - قم بتشغيل الكمبيوتر وشاشة العرض.
- في حالة ظهور صورة على الشاشة، تكون عملية التركيب والتوصيل قد تمت بنجاح. ولكن في حالة عدم ظهور صورة، انظر حل المشكلات.
لحماية الجهاز، احرص دائمًا على إغلاق جهاز الكمبيوتر وشاشة LCD قبل التوصيل.

ي رايتخلا طناحا و اءق يلعتا عارذ بيكرتا ريضحتا

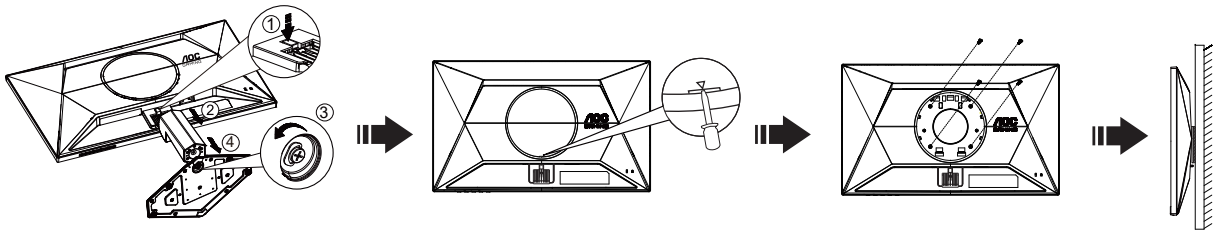

يمكن تركيب الشاشة على ذراع معلق بالحائط يتم شراؤه على حدة. قم بفصل الطاقة قبل هذا الإجراء. اتبع الخطوات التالية:

1. قم بإزالة القاعدة.
2. أدخل مفك براغي مسطح الرأس أو أداة مسطحة أخرى في الفتحة وافتح الغطاء الخلفي.
3. اتبع تعليمات المصنّع لتجميع الذراع المعلق على الحائط.
4. ضع الذراع المعلق في الحائط على مؤخرة الشاشة. قم بمحاذاة الفتحات الموجودة في الذراع مع الفتحات الموجودة بالشاشة.
5. قم بتركيب 4 مسامير في الفتحات وقم بإحكام ربطها.
6. أعد توصيل الكبلات. راجع دليل المستخدم المرفق مع ذراع التعليق الاحتياطي للحصول على تعليمات بشأن التركيب في الحائط.

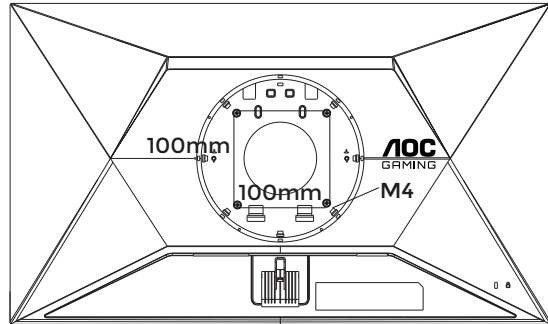

طئاح و لء ع تي بيثتلا ي عارب تا فاص اوم
 م (X = م) * (10+X) M4

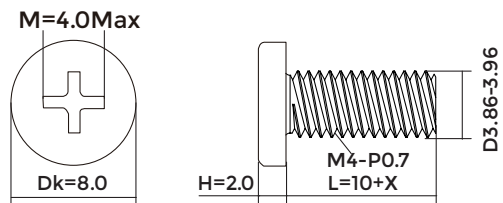

ملاحظة: لا تتوفر فتحات مسامير التعليق VESA مع كافة الطرازات، برجاء التحقق من ذلك مع الموزع أو الإدارة الرسمية لشركة. تواصل دائماً مع المصنّع لمعرفة كيفية التركيب باستخدام كُنيقة تثبيت على حائط.

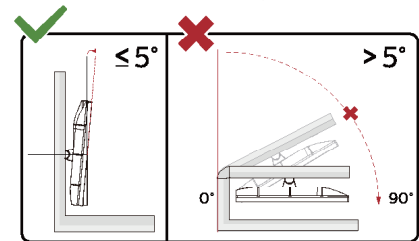

* قد يختلف تصميم الشاشة عن المبين في الرسوم التوضيحية.

⚠ تحذير

- لتجنب تلف محتمل في الشاشة مثل تقشر اللوحة، تأكد من عدم إمالة الشاشة لأسفل بزوايا أكبر من ٥ درجات.
 - اضغط على الشاشة أثناء ضبط زاويتها. أمسكها من الإطار فقط.
- نفايز ي جري، <https://www.nvidia.com/en-us/support/> NVIDIA AdAPTIVE-SYNC لوح تاامول عمل انم دي زمل

وظيفة Adaptive-Sync

- ١- تعمل وظيفة Adaptive-Sync باستخدام DisplayPort/HDMI
- ٢- بطاقة الرسومات المتوافقة: في ما يلي قائمة البطاقات الموصى بها، ويمكن التحقق منها من خلال زيارة www.AMD.com بطاقات الرسومات

- Radeon™ RX Vega ١ سلسلة
- Radeon™ RX ٥٠٠
- Radeon™ RX ٤٠٠ series
- (باستثناء سلسلة R٩ ٣٧٠/X, R٧ ٣٧٠/X, R٧ ٢٦٥) Radeon™ R٩/R٧ ٣٠٠
- Radeon™ Pro Duo (٢٠١٦)
- Radeon™ R٩ Nano
- Radeon™ R٩ Fury
- (باستثناء سلسلة R٩ ٢٧٠/X, R٩ ٢٨٠/X) Radeon™ R٩/R٧ ٢٠٠

المعالجات

- ٢٧٠٠U ٧™AMD Ryzen
- ٢٥٠٠U ٥™AMD Ryzen
- ٢٤٠٠G ٥™AMD Ryzen
- ٢٣٠٠U ٣™AMD Ryzen
- ٢٢٠٠G ٣™AMD Ryzen
- ٩٨٠٠-AMD PRO A١٢
- ٩٨٠٠E-AMD PRO A١٢
- ٩٧٠٠-AMD PRO A١٠
- ٩٧٠٠E-AMD PRO A١٠
- ٩٦٠٠-AMD PRO A٨
- ٩٥٠٠-AMD PRO A٦
- ٩٥٠٠E-AMD PRO A٦
- ٨٨٧٠-AMD PRO A١٢
- ٨٨٧٠E-AMD PRO A١٢
- ٨٧٧٠-AMD PRO A١٠
- ٨٧٧٠E-AMD PRO A١٠
- ٨٧٥٠B-AMD PRO A١٠
- ٨٦٥٠B-AMD PRO A٨
- ٨٥٧٠-AMD PRO A٦
- ٨٥٧٠E-AMD PRO A٦
- ٨٣٥٠B-AMD PRO A٤
- ٧٨٩٠K-AMD A١٠
- ٧٨٧٠K-AMD A١٠
- ٧٨٥٠K-AMD A١٠
- ٧٨٠٠-AMD A١٠
- ٧٧٠٠K-AMD A١٠
- ٧٦٧٠K-AMD A٨
- ٧٦٥٠K-AMD A٨
- ٧٦٠٠-AMD A٨
- ٧٤٠٠K-AMD A٦
-

HDR

يتوافق مع إشارات الدخل بتنسيق HDR10.

قد تنشيط الشاشة وظيفة HDR تلقائيًا في حالة توافق المشغل والمحتوى. الرجاء الاتصال بمصنّع الجهاز وموفر المحتوى للحصول على معلومات حول توافق الجهاز والمحتوى. الرجاء تحديد «إيقاف» لوظيفة HDR عند عدم الحاجة إلى وظيفة التنشيط التلقائي.

ملاحظة:

- 1- لا يلزم ضبط أي إعدادات خاصة لواجهة DisplayPort/HDMI في إصدارات WIN10 الأقل (الأقدم) من ١٧٠٣.
- 2- تتوفر واجهة HDMI فقط، ولا يمكن أن تعمل واجهة DisplayPort في إصدار ١٧٠٣ WIN10.
- 3- إعدادات العرض:
 - a. يتم تعيين دقة العرض على 1080*1920، وتعيين HDR مسبقًا على تشغيل.
 - b. بعد دخول أحد التطبيقات، يمكن تحقيق أفضل تأثير HDR عند تغيير درجة الدقة إلى 1080*1920 (إن توفرت).

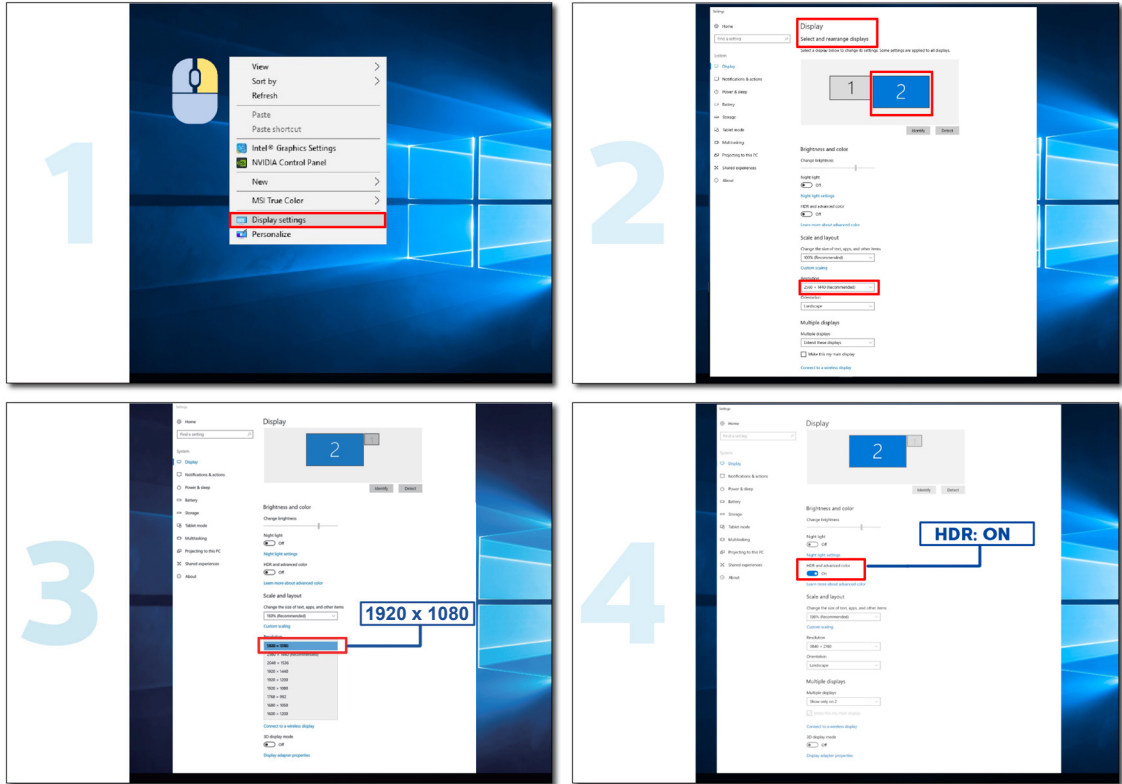

الضبط

مفاتيح التشغيل السريع

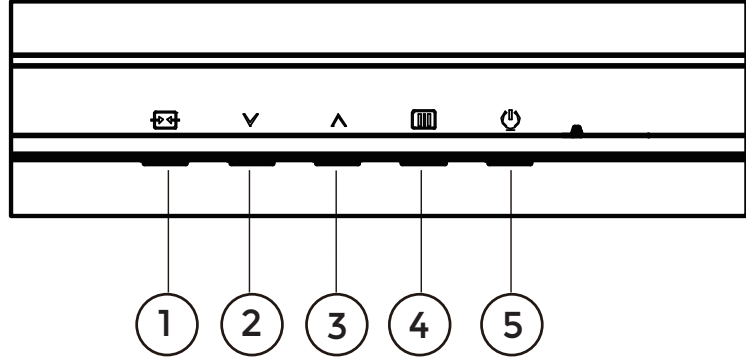

1	المصدر/خروج
2	وضع الألعاب
3	النقطة المركزية
4	القائمة/إدخال
5	الطاقة

القائمة/إدخال

اضغط لعرض قائمة المعلومات أو لتأكيد الاختيار.

الطاقة

اضغط على زر الطاقة لتشغيل شاشة العرض أو إيقاف تشغيلها.

النقطة المركزية

عند عدم وجود أي قائمة معلومات معروضة على الشاشة، اضغط على زر Dial Point (النقطة المركزية) لإظهار/إخفاء النقطة المركزية.

وضع الألعاب/يسار

عند عدم وجود أي قائمة معلومات معروضة على الشاشة، اضغط على المفتاح «الأيسر» لفتح وظيفة وضع الألعاب، ثم اضغط على المفتاح «الأيسر» أو «الأيمن» لتحديد وضع ألعاب (قياسي أو FPS أو RTS أو Racing أو Gamer 1 أو Gamer 2 أو Gamer 3) حسب أنواع الألعاب المختلفة.









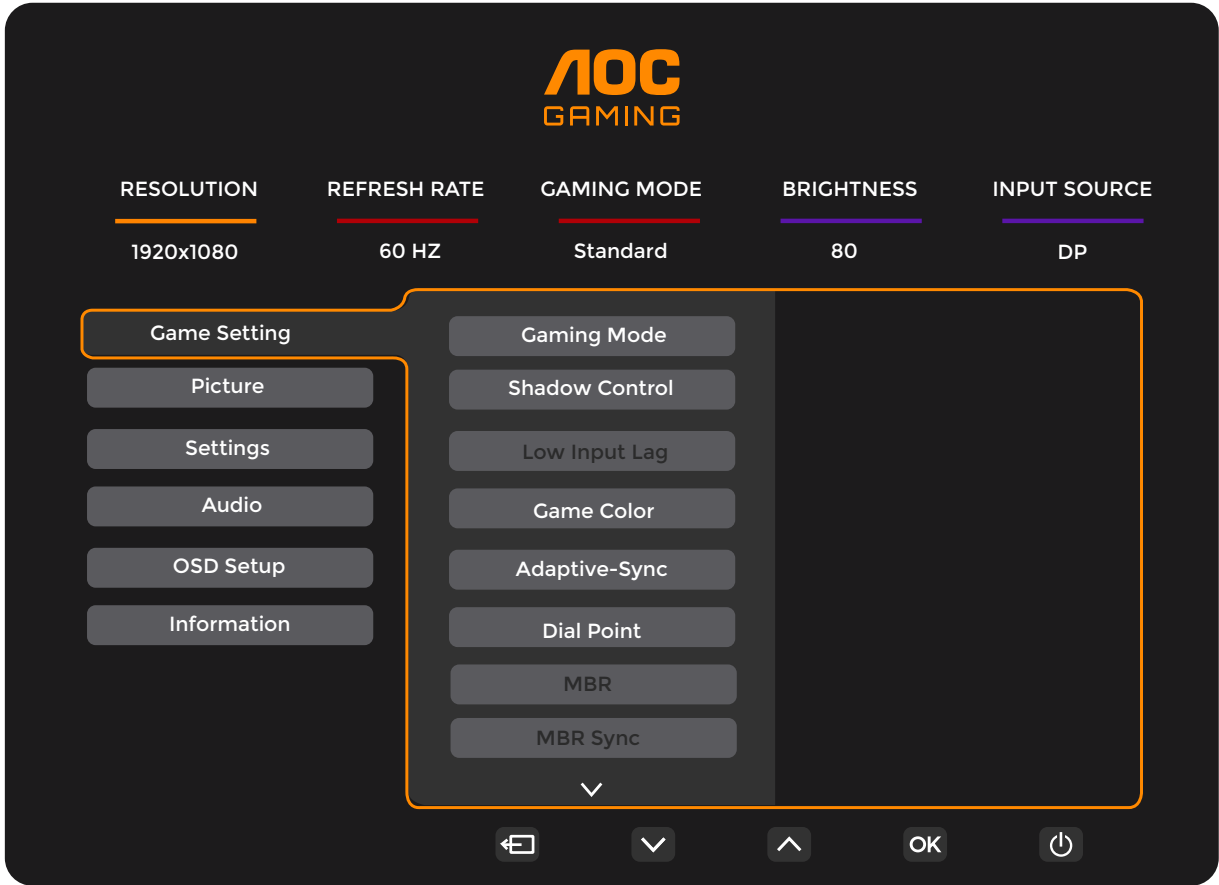







المصدر/خروج

عند إغلاق قائمة المعلومات المعروضة على الشاشة، سيؤدي الضغط على الزر Source/Exit (المصدر/خروج) نفس وظيفة مفتاح التشغيل السريع للمصدر. عندما تكون قائمة DSO نشطة، يعمل هذا الزر كمفتاح خروج (للخروج من قائمة DSO).

إعداد المعلومات المعروضة على الشاشة

تعليمات أساسية وبسيطة عن مفاتيح التحكم.



- ١- اضغط على  زر القائمة لتنشيط نافذة المعلومات المعروضة على الشاشة.
- ٢- اضغط على زر السهم  أو  للتنقل عبر الوظائف. بمجرد تحديد الوظيفة المطلوبة، اضغط على /  زر القائمة لتنشيطها، واضغط على زر السهم  الأيسر أو  الأيمن للتنقل عبر وظائف القائمة الفرعية. بمجرد تحديد الوظيفة المطلوبة، اضغط على /  زر القائمة لتنشيطها.
- ٣- اضغط على زر السهم  أو  لتغيير إعدادات الوظيفة المحددة. اضغط على الزر  /  Exit (خروج) للخروج. إذا أردت تعديل أية وظيفة أخرى، كرر الخطوات ٢ و٣.
- ٤- وظيفة قفل المعلومات المعروضة على الشاشة: لقفل المعلومات المعروضة على الشاشة، اضغط مع الاستمرار على  زر القائمة عندما تكون الشاشة متوقفة عن العمل واضغط  زر الطاقة لتنشيط الشاشة. لإلغاء قفل المعلومات المعروضة على الشاشة، اضغط مع الاستمرار على  زر القائمة عندما تكون الشاشة متوقفة عن العمل واضغط  زر الطاقة لتنشيط الشاشة.

ملاحظات:

- ١- إذا كان المنتج به مصدر دخل واحد للإشارة، يتم تعطيل عنصر «تحديد الإدخال».
- ٢- إذا كانت دقة إشارة الدخل هي الدقة الأصلية أو Adaptive-Sync (المزامنة التكيفية)، فسيصبح العنصر «Image Ratio» (نسبة عرض الصورة إلى ارتفاعها) غير صالح.

(إعداد الألعاب) Game Setting

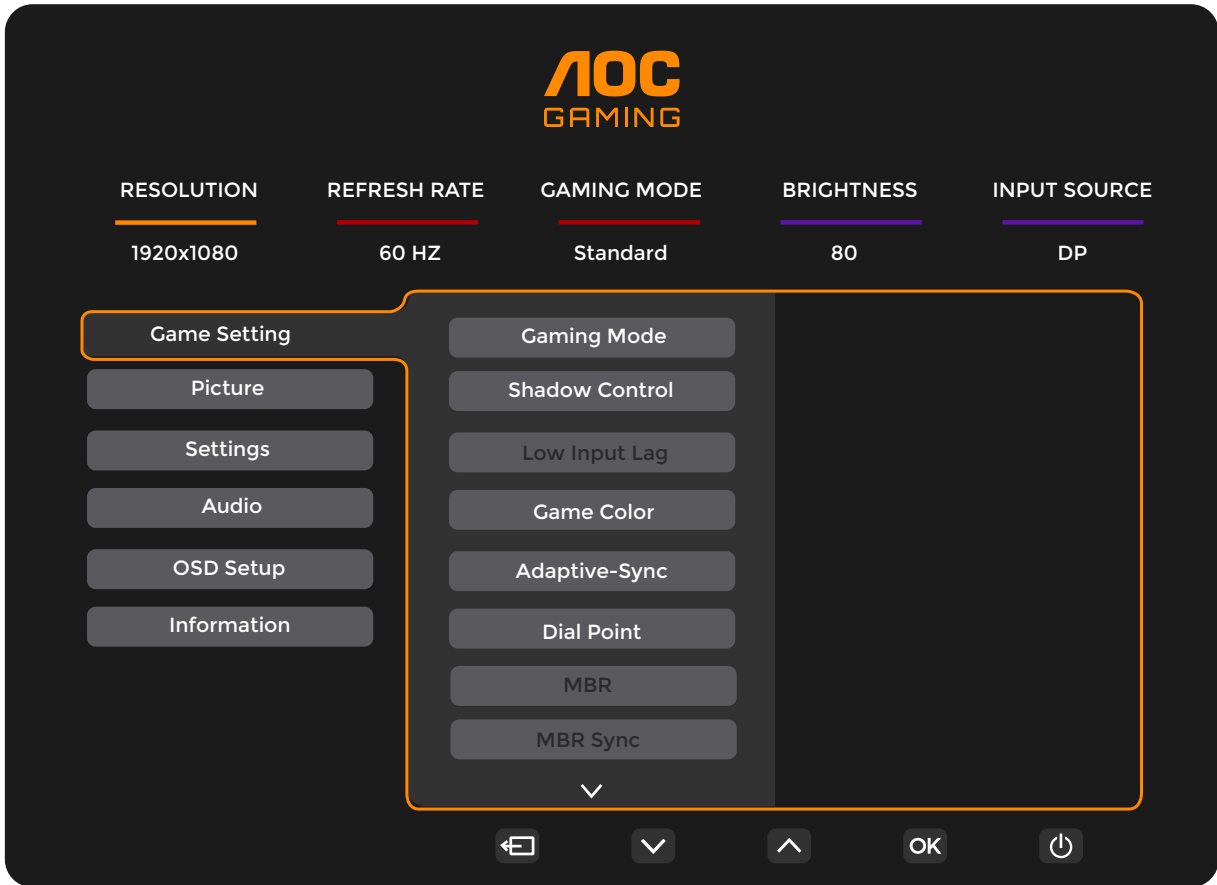

تحسين قابلية القراءة في ألعاب الويب والجوال المناسبة.	Standard (يسايق)	
لتشغيل ألعاب FPS. تحسين تفاصيل مستوى اللون الأسود في السمات الداكنة.	FPS (تصويب منظور الشخص الأول)	Gaming Mode (وضع الألعاب)
لتشغيل ألعاب RTS. تحسين جودة الصورة.	RTS (استراتيجية الوقت الحقيقي)	
لتشغيل ألعاب السباق، وتوفير أسرع وقت استجابة وتشبع عالي للألوان.	Racing (السباق)	
حفظ إعدادات المستخدم المفضلة باسم اللاعب ١.	١ Gamer (اللاعب ١)	
حفظ إعدادات المستخدم المفضلة باسم اللاعب ٢.	٢ Gamer (اللاعب ٢)	
حفظ إعدادات المستخدم المفضلة باسم اللاعب ٣.	٣ Gamer (اللاعب ٣)	
الإعداد الافتراضي للتحكم في الظلال هو ٠، ويمكن للمستخدم النهائي ضبط القيمة من ٠ إلى ٢٠ أو ٠ لزيادة التباين من أجل الحصول على صورة واضحة. إذا كانت الصورة داكنة أكثر مما ينبغي لرؤية التفاصيل بوضوح، يتم الضبط من ٠ إلى ٢٠ للحصول على صورة واضحة.	٢٠-٠	Shadow Control (الظلال)
إيقاف تشغيل مخزن الإطارات المؤقت لتقليل التأخر في الإدخال	On (تشغيل) / Off (إيقاف)	Low Input Lag (تأخر الإدخال المنخفض)
سيوفر لون اللعبة مستوى من ٠ إلى ٢٠ لضبط درجة التشبع للحصول على صورة أفضل.	٢٠-٠	Game Color (تعب لونا)
ممكن وظيفة Adaptive-Sync أو عطّلها. تذكير بشأن تشغيل المزامنة التكيفية: عندما تكون ميزة Adaptive-Sync (المزامنة التكيفية) ممكنة، قد يوجد فلاش في بعض بيئات الألعاب.	On (تشغيل) / Off (إيقاف)	Adaptive-Sync
وظيفة "Dial Point" (نقطة التصويب) تضع مؤشر تصويب في منتصف الشاشة لمساعدة اللاعبين على تشغيل ألعاب التصويب من منظور الشخص الأول (FPS) من خلال تصويب دقيق ومحكم.	On (يسايق) / Off (لدي غشت) / Dynamic / (يكي مانيدي)	Dial Point

توفر وظيفة RBM (تقليل الضبابية أثناء الحركة) مستويات ضبط من 0 إلى 02 لتقليل الضبابية أثناء الحركة. ملاحظة: 1- يمكن ضبط وظيفة RBM عندما تكون ميزة cnyS-evilpadA (المزامنة التكميلية) في وضع إيقاف التشغيل، ووجود ميزة تأخير الدخل المنخفض في وضع التشغيل، ومعدل التحديث هو ≤zH57 هرتز. 2- سيقل سطوع الشاشة كلما زادت قيمة الضبط تعطيل ميزة مزامنة إزالة التشوه الناتج عن الحركة أو تمكينها	٢٠٠٠	MBR
يمكن ضبط وظيفة مزامنة إزالة التشوه الناتج عن الحركة عند تشغيل ميزة المزامنة التكميلية وعندما يكون معدل التحديث أكبر من أو يساوي 57 هرتز. ضبط زمن الاستجابة.	On (تشغيل) / Off (إيقاف)	فنمزام (MBR Sync) مجانلا هوشتلا فلأزلا (لأزلا نغ)
ملاحظة: 1- إذا ضبط المستخدم "Overdrive" (تسريع زمن الاستجابة) على "Fastest" (الأسرع)، فقد تنتشر الصورة المعروضة. يمكن للمستخدم ضبط مستوى تسريع زمن الاستجابة أو إيقاف تشغيله حسبما يفضل. 2- وظيفة "Extreme" (فائق السرعة) اختيارية عند إيقاف تشغيل ميزة المزامنة التكميلية وعندما يكون معدل التحديث أكبر من أو يساوي 75 هرتز. 3- سيزيد سطوع الشاشة عند تشغيل وظيفة "Extreme" (فائق السرعة).	Normal (ي داع) Fast (عيرسا) Faster (عرسا) Fastest (عرسألا) Extreme (ةعرسلا قئاف)	Overdrive (لي غش تلالا) (دئأزلا)
عرض التردد الرأسي في الزاوية المحددة	إيقاف / يمين لأعلى / يمين لأسفل / يسار لأسفل / يسار لأعلى	Frame Counter (تاراطلا دادع)

ملاحظة:

1) عند تمكين "HDR Mode" (وضع النطاق الديناميكي العالي) ضمن "Picture" (الصورة)، لا يمكن ضبط العناصر "Shadow Control" (التحكم في الظلال)، "Game Color" (لون اللعبة).

2) عند تمكين "HDR" (النطاق الديناميكي العالي) ضمن "Picture" (الصورة)، لا يمكن ضبط العناصر "Gaming Mode" (وضع الألعاب) و"Shadow Control" (التحكم في الظلال) و"Game Color" (لون اللعبة) و"MBR" (إزالة التشوه الناتج عن الحركة) و"Sync MBR" (مزامنة إزالة التشوه الناتج عن الحركة). لا يتوفر الإعداد "Extreme" (تسريع زمن الاستجابة).

3) في "Picture" (الصورة)، يتم تعيين "HDR" على "HDR Picture" (صورة HDR) و"HDR Movie" (فيلم HDR) و"HDR Game" (لعبة HDR)؛ وفي الخيارات "Game Mode" (وضع الألعاب) و"Game Color" (لون اللعبة) و"MBR" (إزالة التشوه الناتج عن الحركة) و"Sync MBR" (مزامنة إزالة التشوه الناتج عن الحركة) و"OverDrive" (تسريع زمن الاستجابة)، لا يمكن ضبط أو تحديد عناصر مثل "Extreme" (فائق السرعة).

4) عندما يكون الإعداد "Color Space" (مساحة الألوان) معيَّنًا على sRGB ضمن "Picture" (الصورة)، لا يمكن ضبط العناصر "Shadow Control" (التحكم في الظلال) و"Game Color" (لون اللعبة) و"MBR" (إزالة التشوه الناتج عن الحركة) و"Sync MBR" (مزامنة إزالة التشوه الناتج عن الحركة). لا يتوفر الإعداد "Extreme" (تسريع زمن الاستجابة).

Picture(قروصلا)

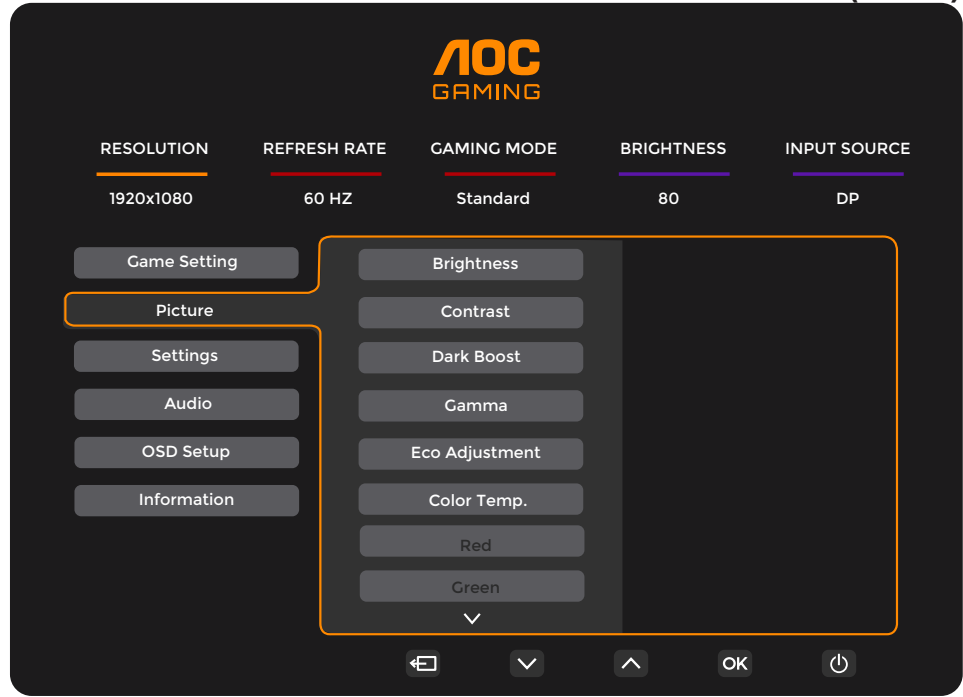

ضبط درجة سطوع الإطار.	١٠٠٠٠	Brightness (السطوع)
التباين من السجل الرقمي.	١٠٠٠٠	tContrast (التباين)
	Off (إيقاف) / Level 1 (المستوى 1) / Level 2 (المستوى 2) / Level 3 (المستوى 3)	Dark Boost (تحسين الألوان الداكنة)
ضبط جاما.	1.8 / 2.0 / 2.2 / 2.4 / 2.6	Gamma (جاما)
الوضع القياسي	Standard (قياسي)	Eco Adjustment (ضبط الوضع الاقتصادي)
وضع النص	Text (نص)	
وضع الإنترنت	Internet (الإنترنت)	
وضع الألعاب	Game (الألعاب)	
وضع الأفلام	Movie (فيلم)	
وضع الرياضة	Sports (رياضة)	
وضع Reading	Reading	
استعادة درجة حرارة اللون الدافئة من EEPROM.	Warm (دافئ)	Color Temp (درجة حرارة اللون)
استعادة درجة حرارة اللون العادية من EEPROM.	Normal (عادي)	
استعادة درجة حرارة اللون الباردة من EEPROM.	Cool (بارد)	
استعادة درجة حرارة اللون من EEPROM.	User (المستخدم)	
اكتساب اللون الأحمر من السجل الرقمي.	١٠٠٠٠	Red (أحمر)
اكتساب اللون الأخضر من السجل الرقمي.	١٠٠٠٠	Green (أخضر)
اكتساب اللون الأزرق من السجل الرقمي.	١٠٠٠٠	Blue (أزرق)

<p>عَيّن ملف تعريف HDR حسب متطلبات الاستخدام التي تريد استيفائها. ملاحظة: عند اكتشاف محتوى HDR، لن يظهر خيار HDR لضبطه.</p>	Off (لي غشيت فاق ي ا)	HDR
	DisplayHDR	
	HDR Picture (صورة بالنطاق الديناميكي العالي)	
	HDR Movie (فيلم بالنطاق الديناميكي العالي)	
<p>تم تحسين هذه الميزة لتعزيز ألوان الصورة وتباينها لتأثير RDH. ملاحظة: عند اكتشاف محتوى HDR، لن يظهر خيار HDR لضبطه.</p>	Off (لي غشيت فاق ي ا)	HDR Mode (وضع النطاق الديناميكي العالي)
	HDR Picture (صورة بالنطاق الديناميكي العالي)	
	HDR Movie (فيلم بالنطاق الديناميكي العالي)	
	HDR Game (لعبة بالنطاق الديناميكي العالي)	
تعطيل نسبة التباين الديناميكي	Off (إيقاف تشغيل)	DCR (نسبة التباين الديناميكي)
تشغيل نسبة التباين الديناميكي	On (تشغيل)	
لوحة مساحة الألوان القياسية.	Panel Native (اللوحة الأصلية)	Color Space (ن أول آل اة ح اسم)
sRGB لون الفضاء.	sRGB	
تقليل موجة الضوء الأزرق من خلال التحكم في درجة الحرارة اللونية.	Off / Multimedia / Internet / Office / Reading (إيقاف / وسائط متعددة / إنترنت / مكتب / قراءة)	LowBlue Mode (وضع الأزرق المنخفض)
تحديد عرض نسبة عرض الصورة إلى ارتفاعها.	Full / Aspect (تش / أش ل ا ء ل م) / 1:1 / (4:3) / 19" (4:3) / 17" (5:4) / 19"W (16:10) / 21.5"W (16:9) / 22"W (16:10) / 23"W (16:9) / 23.6"W (16:9) / 24"W (16:9)	Image Ratio (نسبة عرض الصورة إلى ارتفاعها)

ملاحظة:

1) عند تمكين "HDR Mode" (وضع النطاق الديناميكي العالي)، لا يمكن ضبط جميع العناصر باستثناء Contrast (التباين) و Dark Boost (تحسين الألوان الداكنة) و "Gamma" و Eco Adjustment (ضبط الوضع الاقتصادي) و Color Temp. (درجة حرارة اللون) و (نسبة التباين الديناميكي) و Color Space (مساحة الألوان) و LowBlue Mode (وضع الأزرق المنخفض).

2) عند تمكين "HDR" (وضع النطاق الديناميكي العالي)، لا يمكن ضبط جميع العناصر باستثناء Brightness (السطوع) و Contrast (التباين) و Dark Boost (تحسين الألوان الداكنة) و "Gamma" و Eco Adjustment (ضبط الوضع الاقتصادي) و Color Temp. (درجة حرارة اللون) و "DCR" و (نسبة التباين الديناميكي) و Color Space (مساحة الألوان) و LowBlue Mode (وضع الأزرق المنخفض).

3) عندما يكون الإعداد "Color Space" (مساحة الألوان) معيّنًا على sRGB، لا يمكن ضبط جميع العناصر باستثناء Contrast (التباين) و Dark Boost (تحسين الألوان الداكنة) و "Gamma" و Eco Adjustment (ضبط الوضع الاقتصادي) و Color Temp. (درجة حرارة اللون) و (نسبة التباين الديناميكي) و "HDR Mode" (وضع النطاق الديناميكي العالي) و LowBlue Mode (وضع الأزرق المنخفض).

3) عندما يكون "Eco Adjustment" (ضبط الوضع الاقتصادي) معيّنًا على "Reading" (القراءة)، لا يمكن ضبط العناصر "Contrast" (التباين) و "Dark Boost" (تحسين الألوان الداكنة) و "Color Temp." (درجة حرارة اللون) و "DCR" و (نسبة التباين الديناميكي) و Color Space (مساحة الألوان) و LowBlue Mode (وضع الأزرق المنخفض).

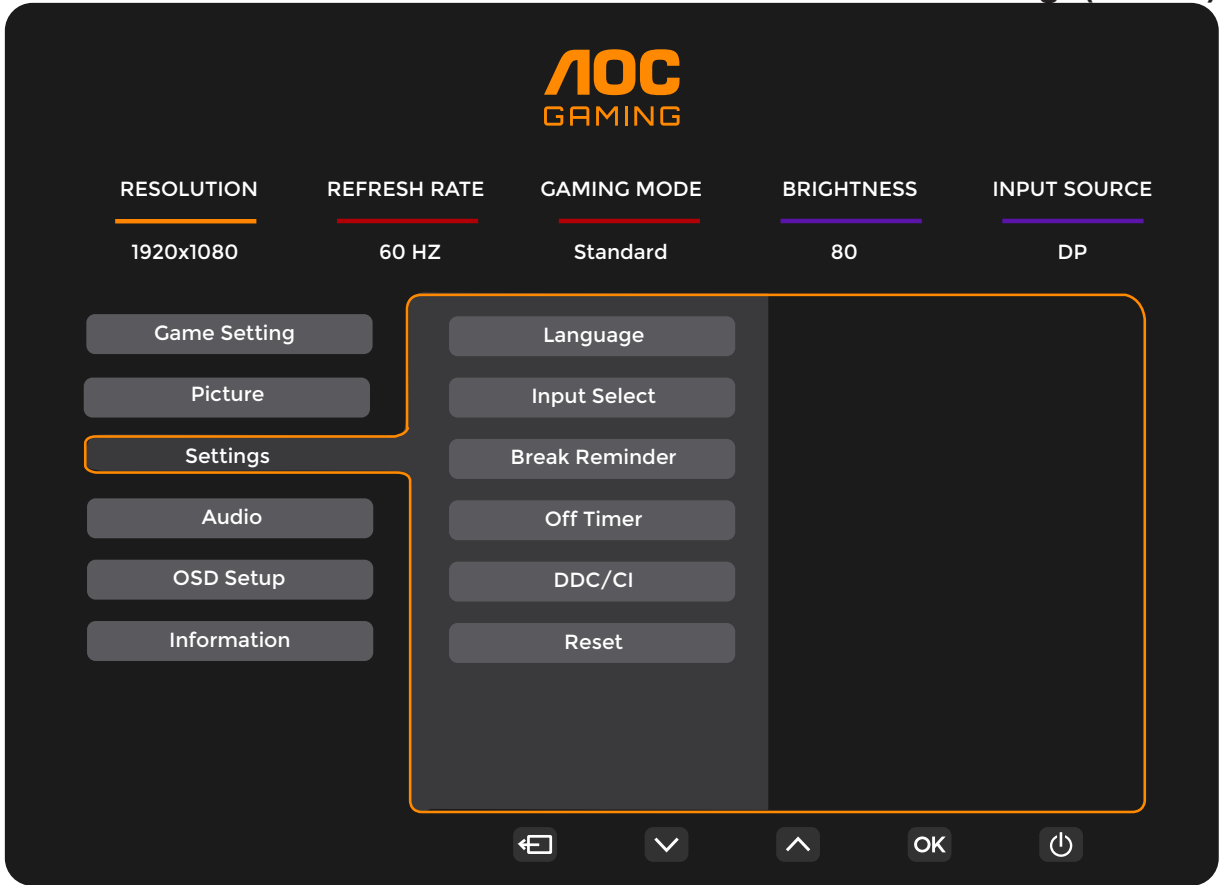

تشغيل الشاشة على وضوء عمل تام وعملية غل يدح		Language (ة غل)
تحديد مصدر إشارة الدخ	Auto / HDMI1 / HDMI2 / DP	Input Select (تحديد الدخ)
ظهار رسالة التذكير بالاستراحة إذا استمر المستخدم في العمل لأكثر من ساعة واحدة	On (تشغيل) / Off (إيقاف)	Break Reminder (رسالة تذكير الاستراحة)
تحديد وقت إيقاف DC	0-24 hrs	Off timer (موقت الإيقاف)
تشغيل/إيقاف تشغيل دعم DDC/CI	Yes (نعم) أو no (لا)	DDC/CI
إعادة تعيين القائمة على الوضع الافتراضي	Yes (نعم) أو no (لا)	Reset (إعادة تعيين)

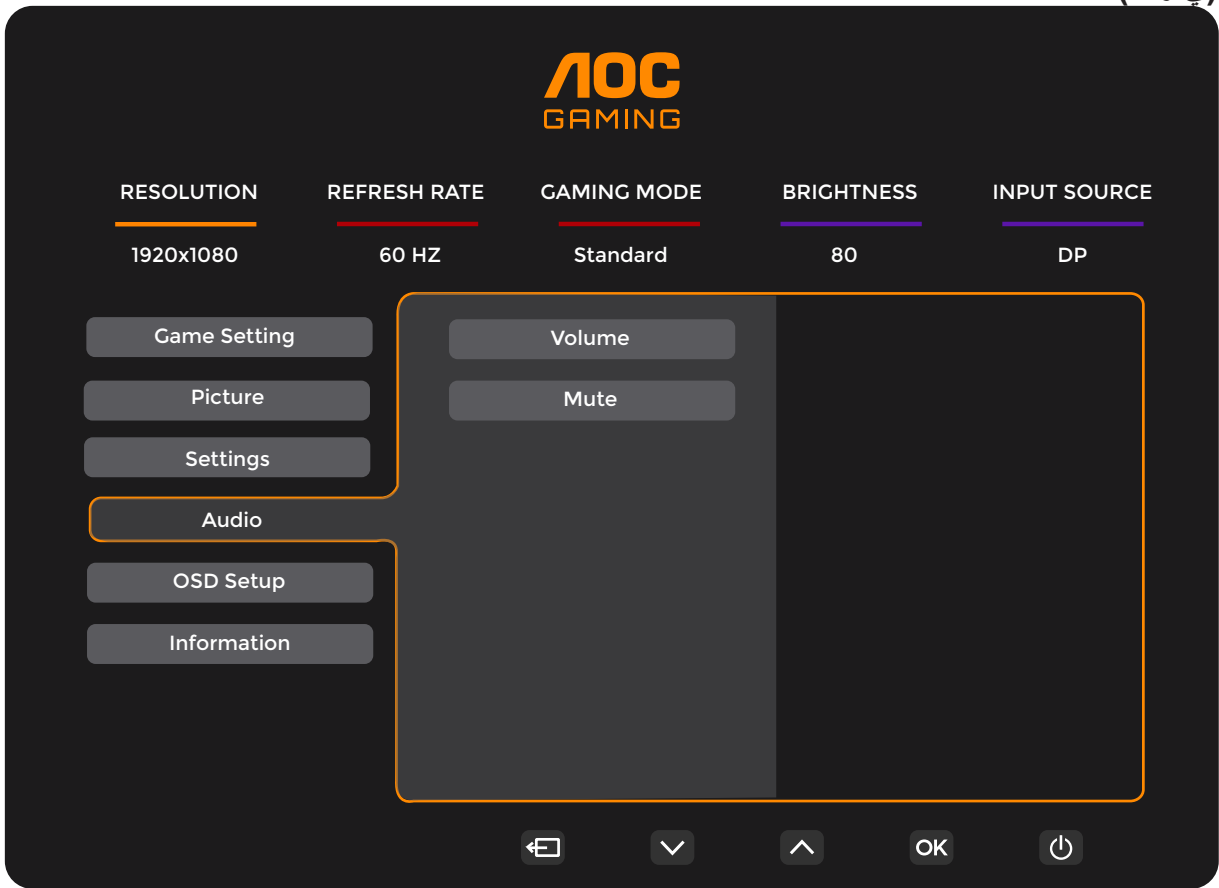

توصلا يوتسم طبض	١٠٠.٠	Volume (مستوى الصوت)
توصلا متهك	On (لي غشت) / Off (فاقيا)	Mute (توصلا متهك)

OSD Setup (إعداد المعلومات المعروضة على الشاشة)

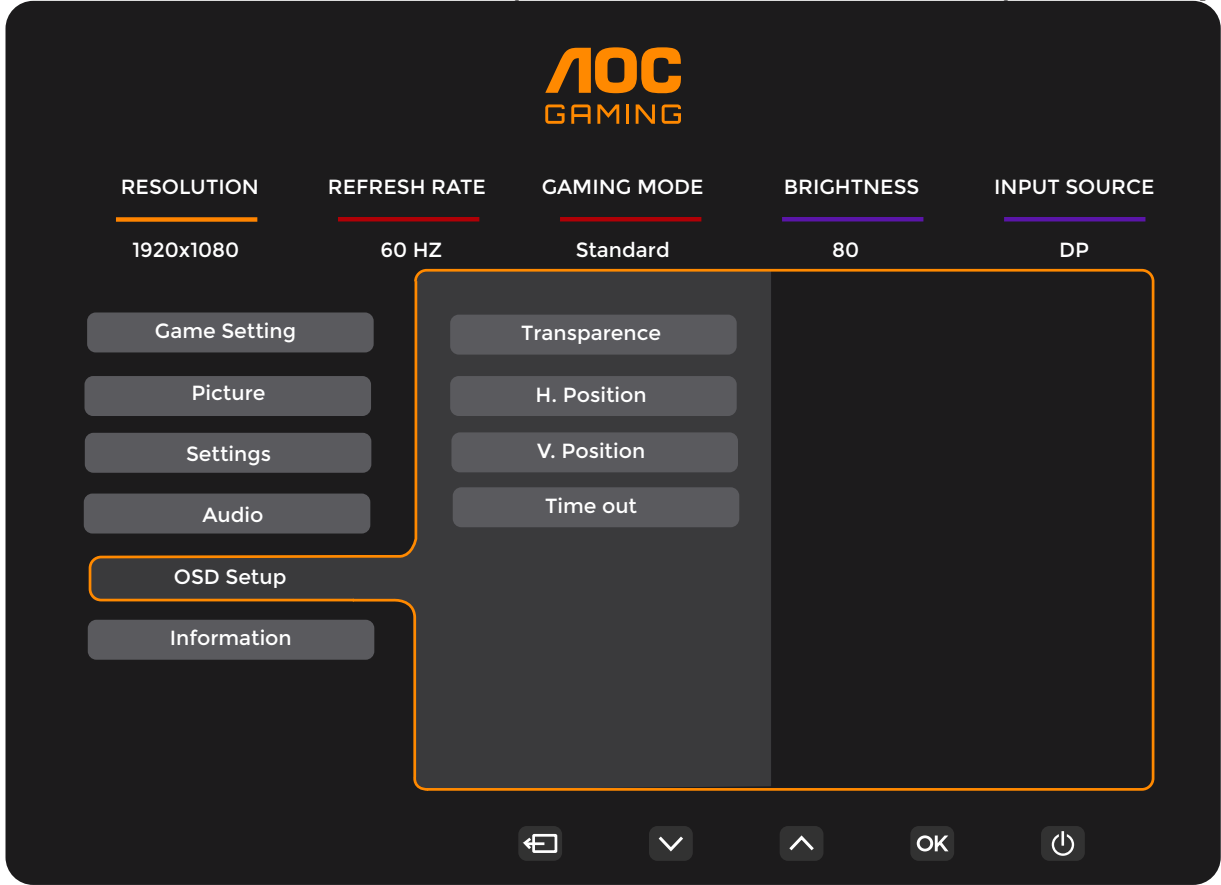

ضبط درجة نقاء قائمة المعلومات المعروضة على الشاشة.	١٠٠-٠	Transparence (النقاء)
ضبط الوضع الأفقي للمعلومات المعروضة على الشاشة	١٠٠-٠	H. Position (وضع أفقي)
ضبط الوضع الرأسي للمعلومات المعروضة على الشاشة	١٠٠-٠	V. Position (وضع رأسي)
تتشاثلدا ىل ع قضور عمل ا تامول عمل ا قمىاق قلم طبض	١٢٠-٥	Timeout (قلم)

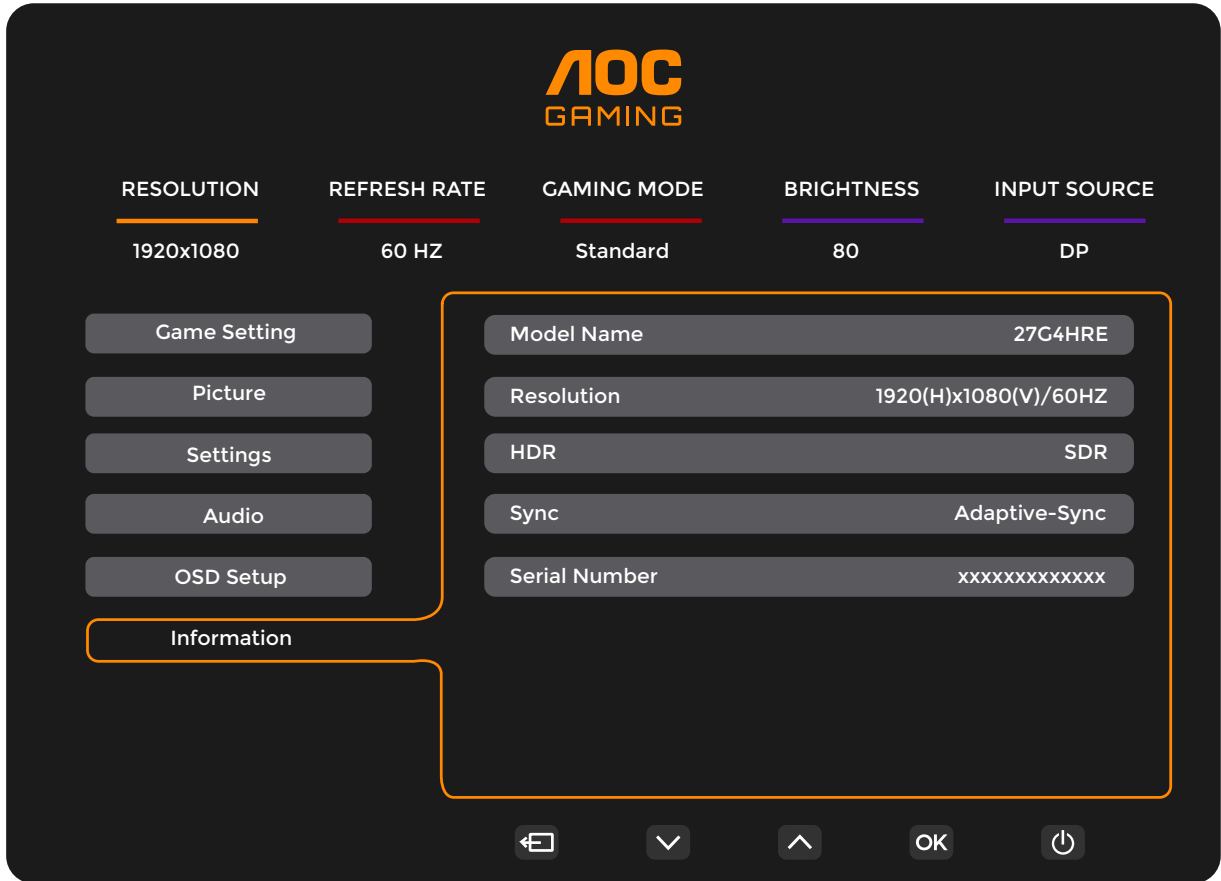

استكشاف الأعطال وإصلاحها

المشكلة والسؤال	الحلول الممكنة
مؤشر بيان الطاقة غير مضيء	تأكد من تشغيل زر الطاقة وتوصيل كبل التيار الكهربائي بمأخذ التيار المورّض وبالشاشة.
عدم ظهور الصورة على الشاشة	<ul style="list-style-type: none"> هل كبل الطاقة موصل على نحو صحيح؟ تحقق من توصيل كبل الطاقة ومصدر الإمداد بالطاقة. هل تم توصيل الكبل بطريقة صحيحة؟ (متصل باستخدام كبل HDMI) تأكد من توصيل كبل HDMI. (متصل باستخدام كبل DisplayPort) تأكد من توصيل كبل DisplayPort. * لا يتوفر دخل DisplayPort /HDMI في كل طراز. إذا كانت الطاقة في وضع التشغيل، فابدأ تشغيل الكمبيوتر مجددًا لعرض الشاشة الأولية (شاشة تسجيل الدخول) التي يمكن إظهارها. في حالة ظهور الشاشة الأولية (شاشة تسجيل الدخول)، ابدأ تشغيل الكمبيوتر على الوضع القابل للتطبيق (الوضع الآمن لنظام التشغيل Windows 10/8/7)، ثم غيّر تردد بطاقة الفيديو. (راجع إعداد الدقة الأفضل) في حالة عدم ظهور الشاشة الأولية (شاشة تسجيل الدخول)، اتصل بمركز الصيانة أو الموزّع. هل تظهر الرسالة "Input Not Supported" (الدخل غير مدعوم) على الشاشة؟ قد تظهر هذه الرسالة عندما تتجاوز إشارة بطاقة الفيديو الحد الأقصى للدقة والتردد لتتمكن الشاشة من معالجتهما على نحو سليم. اضبط الحد الأقصى للدقة والتردد لتتمكن الشاشة من معالجتهما على نحو سليم. تأكد من تثبيت بر امج تشغيل شاشة AOC.
الصورة مشوشة وبها ظلال وخيالات	اضبط أزرار التحكم في درجة التباين والسطوع. اضغط للضبط التلقائي. تأكد من عدم استخدامك كبل امتداد أو صندوق تحويل. يوصى بتوصيل الشاشة مباشرةً بموصل خرج بطاقة الفيديو الموجود بالجزء الخلفي من الكمبيوتر.
تذبذب الصورة أو اهتزازها أو تموجها	انقل الأجهزة الكهربائية التي قد تسبب تداخلًا كهربائيًا بعيدًا عن الشاشة قدر الإمكان. استخدم أقصى معدل للتحديث تصل إليه الشاشة عند مستوى الدقة الذي تستخدمه.
ثبات الشاشة على وضع "إيقاف النشاط"	ينبغي أن يكون زر طاقة الكمبيوتر في وضع التشغيل. ينبغي تثبيت بطاقة فيديو الكمبيوتر بشكل محكم في الفتحة المخصصة لها. تأكد من توصيل كبل فيديو الشاشة بالكمبيوتر على نحو سليم. افحص كبل فيديو الشاشة، وتأكد من عدم انثناء أي من الدبابيس الموجودة به. تأكد من أن جهاز الكمبيوتر في وضع التشغيل من خلال الضغط على مفتاح CAPS LOCK من لوحة المفاتيح مع ملاحظة مؤشر CAPS LOCK. يجب أن يكون المؤشر في حالة تشغيل أو إيقاف تشغيل بعد الضغط على المفتاح Caps Lock.
غياب أحد الألوان الأساسية (الأحمر أو الأخضر أو الأزرق)	افحص كبل فيديو الشاشة، وتأكد من أن المسامير الموجودة به جميعها سليمة. تأكد من توصيل كبل فيديو الشاشة بالكمبيوتر على نحو سليم.
وجود عيوب بألوان الصورة (اللون الأبيض لا يظهر بلونه الطبيعي)	اضبط الألوان الأساسية -أحمر وأخضر وأزرق- أو حدد درجة الحرارة اللونية.
ظهور تشويش أفقي أو رأسي في الشاشة	استخدم وضع إيقاف التشغيل بنظام تشغيل Windows 10/8/7 لضبط الساعة والتركيز. اضغط للضبط التلقائي.
اللوائح والخدمة	يرجى الرجوع إلى المعلومات التنظيمية والمتعلقة بالخدمة في www.aoc.com (للعثور على الطراز الذي اشتريته في بلدك وللعثور على المعلومات التنظيمية والمتعلقة بالخدمة في صفحة الدعم).

المواصفات

مواصفات عامة

27G4HRE	اسم الطراز	
TFT شاشة ملونة تعمل بتقنية	نظام التشغيل	
68.6 سم فُطري	مقاس الصورة المعروض	اللوحة
0.3114 مم (أفقي) × 0.3114 مم (رأسي)	درجة البكسل	
واجهة HDMI، وواجهة DisplayPort	فيديو	
16.7M Colors	ألوان الشاشة	
من 30 إلى 230 كيلوهرتز	نطاق المسح الأفقي	
597.888 مم	حجم المسح الأفقي (الحد الأقصى)	
من 48 إلى 200 هرتز	نطاق المسح الرأسى	
336.312 مم	حجم المسح الرأسى (الحد الأقصى)	
1920x1080 عند 60 هرتز	مستوى الدقة الأمثل المعد مسبقًا	
1920x1080 عند 200 هرتز	مستوى الدقة الأمثل المعد مسبقًا	
VESA DDC2B/CI	التوصيل والتشغيل	أخرى
100-240V~، 50/60Hz، 1,5A	مصدر التيار	
23 وات	المعتاد (الافتراضي السطوع والتباين)	
44 وات	الحد الأقصى (السطوع = 100، التباين = 100)	استهلاك الطاقة
0,3 وات	وضع الاستعداد	
78.50 وحدة حرارية /الساعة	التشغيل العادي	الانبعاث الحراري
1,02 > وحدة حرارية /الساعة	(وضع السكون) الاستعداد	
1,02 > وحدة حرارية /الساعة	وضع إيقاف التشغيل	
0 وحدة حرارية /الساعة	وضع إيقاف التشغيل (مفتاح التيار المتردد)	
HDMI2/ DisplayPort / سماعة الأذن	نوع الموصل	الخصائص المادية
قابل للفك	نوع كبل الإشارة	
2Wx2	قابل للفك	
من 0 إلى 40 درجة	التشغيل	درجة الحرارة
من -25 إلى 55 درجة	عدم التشغيل	
من 10% إلى 85% (في حالة عدم التكتيف)	التشغيل	الرطوبة
من 5% إلى 93% (في حالة عدم التكتيف)	عدم التشغيل	المواصفات البيئية
من 0 إلى 5000 متر (من 0 إلى 16404 قدمًا)	التشغيل	الارتفاع
من 0 إلى 12192 مترًا (من 0 إلى 40000 قدم)	عدم التشغيل	

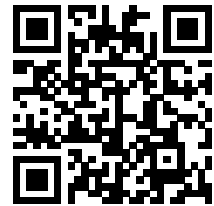

سياسة عيوب البكسل في شاشات العرض اللوحية المسطحة من AOC

تتم اصد تقارير تيلمع سر اماند امك ، معانصلا لاجم في اؤوطت معينصتلا تايلمع رنكا ضعب مدختسنو . يوصة ددوج تالاعم تاؤ تاجتتم ريفوتل ؤدهاج AOC مكرش يعبست
ضربعا تاشاشد عيبصت في ؤمدختسما TFT ضربع تاحول يلع تيعرفلا لسكبلا تادحو وأ لسكبلا تادحو بويبع بنجت نايدلا ضعب في نكمي لا ، كذا عم . ددوجلا يلع
ريغ ددع اهيف ضربع تاشاشد ي ا حلاصا نمضت AOC مكرش نكلا ، لسكبلا بويبع نم تيلاخ تاحوللا لك نوكت نا نمضت نا عيبصت تهج ي لا نكمي لا . تحطسما تاحوللا
لأهؤم جيبصت يكلو . عود لكلا تلو بقملا بويبعلا تايبوتسم فزعيو لسكبلا تادحو بويبع تفلتخملا عاونلا راطخلا اذ ه حرشيد . تلافكلا بجومب اهلا دبتسا وأ بويبعلا نم لوبقم
نوكد ؤ ، لائلما ليبسي يلع . تلو بقملا تايبوتسملا هذ ه TFT ضربع تاحول ي ا في لسكبلا بويبع ددع زواجتي نا بجيد ، تلافكلا بجومب لادبتسلا وأ حلاصلا تامدخب عتمتلا
عاونلا ي نكلا لبق يلع ا ددوج ريبيبع نم ييبعت موقت AOC مكرش نا يلا تقاضلا اب . تبيبع ام ضربع تاشاشد ي في تيعرفلا لسكبلا تادحو تبيسن نم %0.0004 ن عديزي لا ام .
ملاعلا لود فلتخم في محلاص تيبسايسلا مذن . باهريغ نم تظلاملا تيلباق رنكا نوكت ي تلا لسكبلا تادحو بويبع نم تبيبع تايبكرت و ا تبيبع

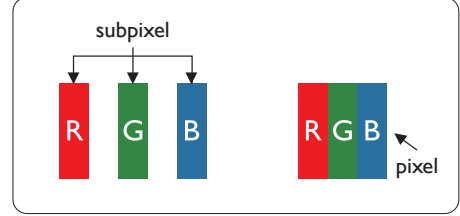

وحدات البكسل والبكسل الفرعي

تروصل نا نوكتتو . قرزال او رضخال او رمجال ؤيساسالا ناولال نم ؤي عرف لسكب تادحو ثالث نم تروصلا رصنع و لسكبلا ددحو فلأتت
تقولملا ؤي عرفلا ثالثا لسكبلا تادحو رمظت ، لسكب ددحول ؤي عرفلا لسكبلا تادحو قفاك ؤاضا دن ع . لسكبلا تادحو نم ددع نم ددح اول
ءادوس ددحو لسكب ددحوك اعم ؤقولملا ؤي عرفلا ثالثا لسكبلا تادحو رمظت ، ؤمتم اه عيجم نوكت ام دن عو . ؤاضيب ددحو لسكب ددحوك اعم
يرخا ناولال ؤي عرف لسكب تادحوك رمظت ؤمتم عمل ؤي يرضملا ؤي عرفلا لسكبلا تادحو نم يرخالا تافيلوتلا ام

أنواع عيوب البكسل

لسكبلا بويبع نم ؤديبع عاون او لسكبلا بويبع نم ناتيف كان هو . ؤشاشلا يلع ؤفلتخم لالكش اب ي عرفلا لسكبلا او لسكبلا بويبع رمظت
ؤيف لكب ي عرفلا

عيوب النقطة الساطعة

لسكب ددحو ن عديبع ي ه تعطاسلا تطقنلا نا يبع اذ هو . "لبيغشلا ديق" و ا تبيضم امنا نوكت ي تلا تيعرفلا لسكبلا تادحو و لسكبلا تادحو لثم تعطاسلا طاقنلا بويبع رمظت
عاونلا يلا تعطاسلا طاقنلا بويبع دسقتو . امتمع الاكشد ضربعا تاشاشد ضربعت امدنع تاشاشلا يلع ؤرهاظ نوكت تيعرف

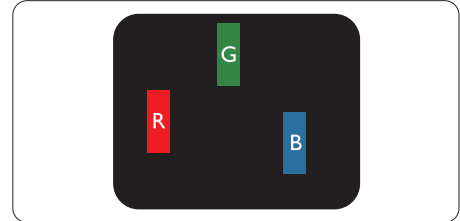

رضخال و ا رمجال نوللاب ؤي عرف لسكب ددحو ؤاضا
قرزال و ا

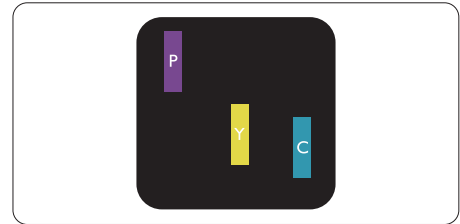

ني ترواجتم ني تي عرف لسكب ي ددحو ؤاضا

- احمر + أزرق = بنفسجي

- احمر + أخضر = أصفر

- أخضر + أزرق = كيان (أزرق فاتح)



(ءاضيب ددحو لسكب ددحو) ترواجتم ؤي عرف لسكب تادحو ثالث ؤاضا



تظح الم

يجب أن يكون سطوح النقطة الساطعة الحمراء أو الزرقاء زائداً عن 50% من النقاط المجاورة بينما يجب أن يكون سطوح النقطة الساطعة الخضراء زائداً عن 30 في المائة من النقاط المجاورة.

عيوب النقطة المعتمة

لسكب قدحون ع ترايدعي ه تمتعلا تظقنا نأ ينعو اذهو . "تأظم" وأ تمتعم أماناد نوكتي تظا تيعرفلا لسكبلا تادحو وأ لسكبلا تادحو لثم ءادوسلا طاقنا بويوع رهظت ءادوسلا طاقنا بويوع ءاونأ ي ه مذهو . أنيضم لأكثه ضرعلا تمشاهه ضرعتا امدنع تمشاشلا يلع ترهاظ نوكت تيعرف

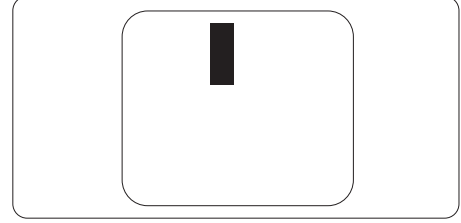

تقارب عيوب البكسل

حما سبلا ميقي AOC فكرش ددحت ،تظح الم رشكأ نوكت رخأ بيوع نم تيعرفلا ءونلا سفن نم ي عرفلا لسكبلا او لسكبلا بويوع نال ارظن لسكبلا بويوع براقبت قصاخلا

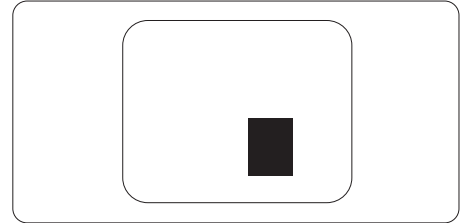

قيم تسامح عيوب البكسل

تيجوللا ضرعلا تمشاهه في TFT ضرع ءحول ي ناعتنأ بجيد ،تلافكلا ترنف ءانثا لسكبلا تادحو بويوع نع تماننا لادبتسلا وأ حلاصلا تامدخبع تمتللا لأهؤم حبصت ي كلو تيلانثا لوادجلا في ءجر دملو اهدب حومسلا دودحلا زواجنت ي تظا تيعرفلا لسكبلا تادحو وأ لسكبلا تادحو بويوع نم AOC نم ءحطسلا

المستوى المقبول	عيوب النقطة الساطعة
2	قدح او ذي عرف لسكب قدحو ءءاض
1	نيتر و اجتم ني تي عرف لسكب يتدحو ءءاض
0	(قدح او لسكب قدحو) تر و اجتم ذي عرف لسكب تادحو ثالث ءءاض
≥15mm	*ءعطاس قطقن يبيوع نييب ءفاسملا
2	ءاونال ءفالكب ءعطاسلا قطقنلا بويوع يلامج
المستوى المقبول	عيوب النقطة المعتمة
٥ أو أقل	١ وحدة بكسل فرعية معتمة واحدة
٢ أو أقل	٢ وحدات بكسل فرعية متجاورة معتمة
٠ ≥	٣ وحدات بكسل فرعية متجاورة معتمة
أقل من ١٥ ملم	المسافة بين عيبي نقطة معتمة*
٥ أو أقل	إجمالي عيوب النقطة المعتمة بكافة الأنواع
المستوى المقبول	إجمالي عيوب النقطة
٥ أو أقل	إجمالي عيوب النقطة الساطعة أو المعتمة بكافة الأنواع

ملاحظة

1- 1 أو 2 عيب بكسل فرعي متجاور = 1 عيب نقطة

أوضاع العرض المعدة مسبقًا

قياسي	التردد الأفقي (كيلو هرتز) (±1Hz)	التردد الرأسي (هرتز)	الدقة
VGA	640x480@60Hz	31.469	59.94
	640x480@67Hz	35	66.667
	640x480@72Hz	37.861	72.809
	640x480@75Hz	37.5	75
	640x480@100Hz	51.08	99.769
	640x480@120Hz	61.91	119.518
SD	720x576@50Hz	31.25	50
SVGA	800x600@56Hz	35.156	56.25
	800x600@60Hz	37.879	60.317
	800x600@72Hz	48.077	72.188
	800x600@75Hz	46.875	75
	800x600@100Hz	62.76	99.778
	800x600@120Hz	76.302	119.972
XGA	1024x768@60Hz	48.363	60.004
	1024x768@70Hz	56.476	70.069
	1024x768@75Hz	60.023	75.029
	1024x768@100Hz	80.448	99.811
	1024x768@120Hz	97.551	119.989
SXGA	1280x1024@60Hz	63.981	60.02
	1280x1024@75Hz	79.976	75.025
FHD	1920x1080@60Hz	67.5	60
	1920x1080@120Hz	137.283	120.003
	1920x1080@144Hz	158.4	144.00
	1920x1080@200Hz	228.803	200.003
MAC MODES			
SVGA	832x624@75Hz	49.725	74.551
DOS	720x400@70Hz	31.469	70.087

ملاحظة: وفقًا لمعيار ASEV (جمعية معايير إلكترونيات الفيديو)، قد يحدث خطأ معين (+/-1 هرتز) عند حساب معدل التحديث (تردد المجال) لأنظمة التشغيل وبطاقات الرسومات المختلفة. لتحسين التوافق، تم تقريب معدل التحديث الاسمي لهذا المنتج. يرجى الرجوع إلى المنتج الفعلي.

تعيين الدبابيس

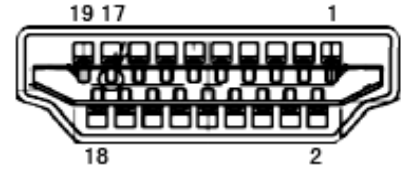

كبل الإشارة لشاشة عرض ملونة ذو 19 دبوس

رقم الدبوس	اسم الإشارة	رقم الدبوس	اسم الإشارة	رقم الدبوس	اسم الإشارة
١	بيانات TMDS +٢	٩	بيانات TMDS -٠	١٧	DDC/CEC أرضي
٢	حائل لبيانات TMDS ٢	١٠	ساعة +TMDS	١٨	الطاقة +٥ فولت
٣	بيانات TMDS -٢	١١	TMDS Clock Shield	١٩	اكتشاف التشغيل السريع
٤	بيانات TMDS +١	١٢	ساعة -TMDS		
٥	حائل لبيانات TMDS ١	١٣	CEC		
٦	بيانات TMDS -١	١٤	محفوظة (N.C. على الجهاز)		
٧	بيانات TMDS +٠	١٥	SCL		
٨	حائل لبيانات TMDS ٠	١٦	SDA		

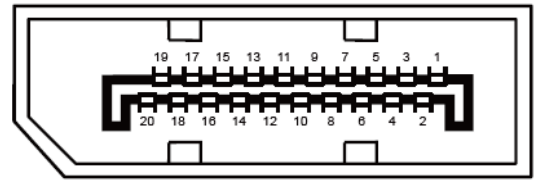

كبل الإشارة لشاشة عرض ملونة ذو 20 دبوس

رقم الدبوس	اسم الإشارة	رقم الدبوس	اسم الإشارة
1	(ML_Lane 3 (n	11	أرضي
2	GND	12	(ML_Lane 0 (p
3	(ML_Lane 3 (p	13	التهيئة ١
4	(ML_Lane 2 (n	14	التهيئة ٢
5	GND	15	(AUX_CH(p
6	(ML_Lane 2 (p	16	أرضي
7	(ML_Lane 1 (n	17	(AUX_CH(n
8	GND	18	اكتشاف التشغيل السريع
9	(ML_Lane 1 (p	19	استعادة DP_PWR
10	(ML_Lane 0 (n	20	DP_PWR

التوصيل والتشغيل خاصية DDC2B للتوصيل والتشغيل

تتمتع هذه الشاشة بإمكانيات VESA DDC2B المتوافقة مع معيار VESA DDC. وتتيح هذه الخاصية للشاشة إمكانية إبلاغ النظام المضيف بهويته كما أنها تقوم بتوصيل معلومات إضافية عن إمكانيات العرض الخاصة به، وذلك وفقاً لمستوى DDC المستخدم.

وتعد DDC2B إحدى قنوات البيانات ثنائية الاتجاه القائمة على بروتوكول I2C، يمكن للنظام المضيف من طلب معلومات عن البيانات التعريفية الممتدة لشاشة العرض (EDID) الخاصة بقناة DDC2B.

