

AOC GAMING



MANUAL DE USUARIO

25G42E

AOC GAMING MONITOR

Seguridad	1
Convenciones nacionales	1
Alimentación	2
Instalación	3
Limpieza	4
Otros	5
Configuración	6
Contenido de la caja	6
Colocar el pedestal y la base	7
Ajuste de ángulo de visualización	8
Cómo conectar el monitor	9
Colocación del brazo de montaje en pared	10
Función de Adaptive-Sync	11
HDR	12
Ajuste.....	13
Botones de acceso directo	13
OSD Setting (Configuración OSD).....	14
Game Setting (Configuración del juego).....	15
Picture(Imagen)	17
Settings(Configuración)	19
Audio.....	20
OSD Setup (Config. OSD)	21
Information(información).....	22
Indicador LED	23
Solucionar problemas.....	24
Especificaciones.....	25
Especificaciones generales.....	25
Modos de visualización preconfigurados	26
Asignaciones de contactos	27
Conectar y listo	28

Seguridad

Convenciones nacionales

Las siguientes subsecciones describen las convenciones de notación empleadas en este documento.

Notas, avisos y advertencias

A través de esta guía, los bloques de texto podrían estar acompañados de un icono y estar impresos en negrita o en cursiva. Estos bloques son notas, avisos y advertencias, y se usan de la siguiente manera:



NOTA: Una NOTA aporta información importante que le ayuda a utilizar mejor su equipo.





AVISO: Un AVISO indica daños potenciales al hardware o pérdida de datos y le explica cómo evitar el problema.





ADVERTENCIA: Una ADVERTENCIA indica la posibilidad de lesiones físicas y le explica cómo evitar el problema. Algunas advertencias podrían aparecer con formatos alternativos y podrían no estar acompañadas por un icono. En dichos casos, la presentación específica de la advertencia es obligatoria de acuerdo a las autoridades reguladoras.

Alimentación

 El monitor debe alimentarse solamente con el tipo de fuente de alimentación indicado en la etiqueta. Si no está seguro del tipo de electricidad suministrado en su domicilio, consulte a su distribuidor o compañía eléctrica local.

 El monitor está equipado con un enchufe de tres polos, un enchufe con un tercer polo (toma de tierra). Como medida de seguridad, este enchufe se ajustará solamente en una toma de corriente con conexión a tierra. Si el enchufe de tres polos no se encaja correctamente en la toma de corriente, pida ayuda a un electricista para que instale la toma de corriente correcta o utilice un adaptador para conectar el dispositivo correctamente a tierra. No ignore el objetivo de seguridad del enchufe con toma de tierra.

 Desenchufe la unidad durante una tormenta eléctrica o cuando no se vaya a utilizar durante un largo período de tiempo. Esto protegerá el monitor de daños provocados por las subidas de tensión.

 No sobrecargue las regletas de enchufes ni los alargadores. Si lo hace, podría provocar un incendio o descargas eléctricas.

 Para garantizar el funcionamiento correcto, utilice el monitor solamente con los equipos que cumplan la norma UL, que tengan las tomas de corriente correctamente configuradas y con valores nominales comprendidos entre 100 y 240 V, con 5A como mínimo.

 La toma de corriente, debe estar instalada cerca del equipo y debe disponer de un acceso fácil.

Instalación

! No coloque el monitor sobre un carrito, base, trípode, soporte o mesa inestable. Si el monitor se cae, podría provocar lesiones a las personas y el producto podría sufrir daños graves. Use sólo el carrito, base, trípode, soporte o mesa recomendado por el fabricante o vendido conjuntamente con este producto. Siga las instrucciones del fabricante cuando instale el producto y use los accesorios de montaje recomendados por dicho fabricante. La combinación del producto y del carrito debe movilizarse con cuidado.

! Nunca empuje cualquier objeto hacia el interior de la ranura de la caja del monitor. Podría dañar partes de los circuitos y provocar un incendio o descarga eléctrica. Nunca derrame líquidos sobre el monitor.

! No coloque la parte frontal del producto en el suelo.

! Si instala el monitor en una estantería o en la pared, utilice un kit de montaje aprobado por el fabricante y siga las instrucciones del kit.

! Para evitar posibles daños, por ejemplo, que el panel se despegue del bisel, asegúrese de que el monitor no se incline hacia abajo más de -5 grados. Si se excede el máximo ángulo de inclinación hacia debajo de -5 grados, el daño del monitor no estará cubierto por la garantía.

! Deje cierto espacio alrededor del monitor, como se muestra abajo. Si no lo hace, la circulación del aire puede ser inadecuada y se puede provocar sobrecalentamiento, lo que puede causar un incendio o dañar el monitor.

Consulte a continuación las áreas de ventilación que se recomienda dejar alrededor del monitor, cuando el mismo se instale en la pared o sobre una base:

Instalado con base

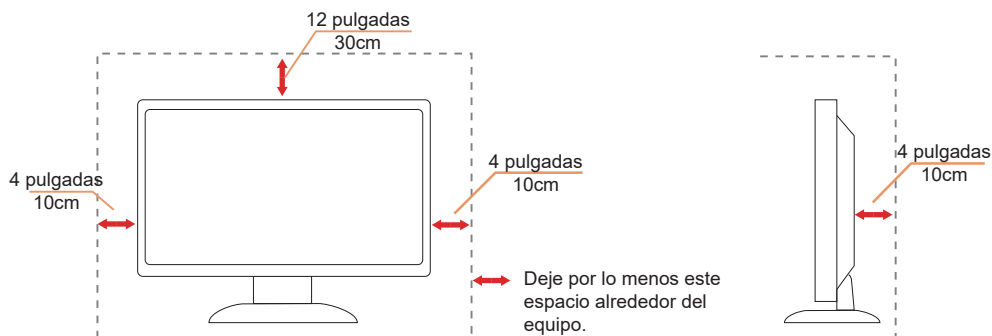

Limpieza

! Limpie la caja del televisor con un paño. Para eliminar las manchas, puede utilizar un detergente suave en lugar de un detergente fuerte, ya que este cauterizará la carcasa del producto.

! Al realizar la limpieza, asegúrese de que no caiga detergente dentro de la unidad. El paño de limpieza no debe ser demasiado áspero ya que arañaría la superficie la pantalla.



! Desconecte el cable de alimentación antes de limpiar el producto.

Otros

 Si el producto emite un olor, sonido o humo extraño, desconecte el cable de alimentación INMEDIATAMENTE y póngase en contacto con un centro de servicio.

 Asegúrese de que las aberturas de ventilación no están bloqueadas por una mesa o cortina.

 No someta el monitor LCD a condiciones de vibración intensa o fuertes impactos durante el funcionamiento.

 No golpee ni deje caer el monitor mientras lo usa o transporta.

 Los cables de alimentación deberán estar aprobados en materia de seguridad. Para Alemania, será H03VV-F/H05VV-F, 3G, 0,75 mm² o superior. Para otros países, se utilizarán los tipos adecuados en consecuencia.

 El exceso de presión sonora de los auriculares y audífonos puede causar pérdida de audición. El ajuste del ecualizador al máximo aumenta el voltaje de salida de los auriculares y audífonos y por lo tanto el nivel de presión sonora.

Configuración

Contenido de la caja

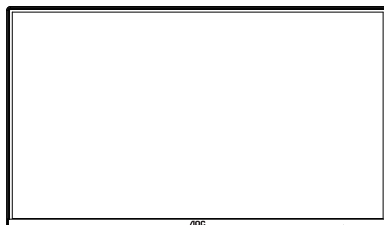

Monitor

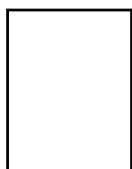

Quick Start Guide



Warranty Card



Stand

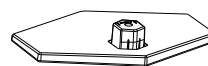

Base



Power Cable



HDMI Cable



DisplayPort Cable

* No todos los cables de señal se proporcionarán para todos los países y regiones. Consulte a su proveedor local u oficina de la sucursal de AOC para obtener confirmación.

Colocar el pedestal y la base

Instale o extraiga la base siguiendo estos pasos.

Instalación:

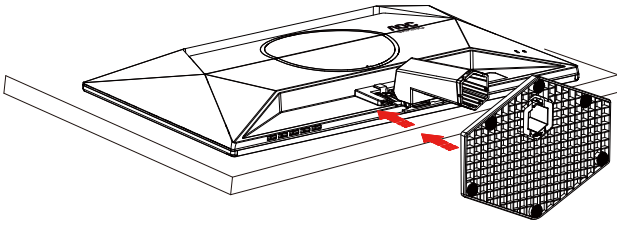

Extracción:

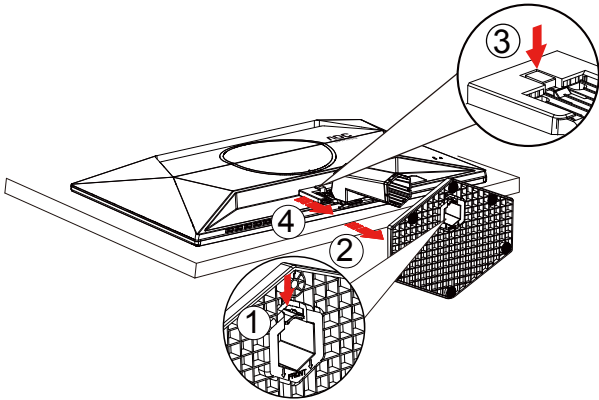

 **NOTA:** El diseño de la pantalla puede diferir de las ilustraciones.

Ajuste de ángulo de visualización

Para lograr la mejor experiencia de visualización, se recomienda que el usuario se asegure de que puede mirar a todo su rostro en la pantalla y, a continuación, ajuste el ángulo del monitor en función de sus preferencias personales.

Sujete la base, de modo que el monitor no se vuelque al cambiar el ángulo del monitor.

Usted puede ajustar el ángulo del monitor como se muestra abajo:

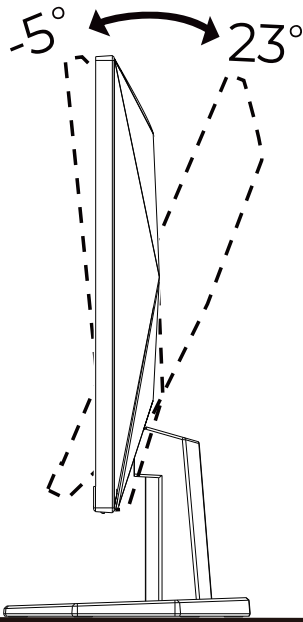

NOTA:

No toque la pantalla LCD cuando cambie el ángulo. Podría provocar daños o romperse la pantalla del monitor.

Advertencia

- Para evitar posibles daños en la pantalla como el desprendimiento del panel, asegúrese de que el monitor no se incline hacia abajo más de -5 grados.
- No presione la pantalla mientras ajusta el ángulo del monitor. Agárrela solo por el bisel.

Cómo conectar el monitor

Conexiones del cable de la parte posterior del monitor y su PC:

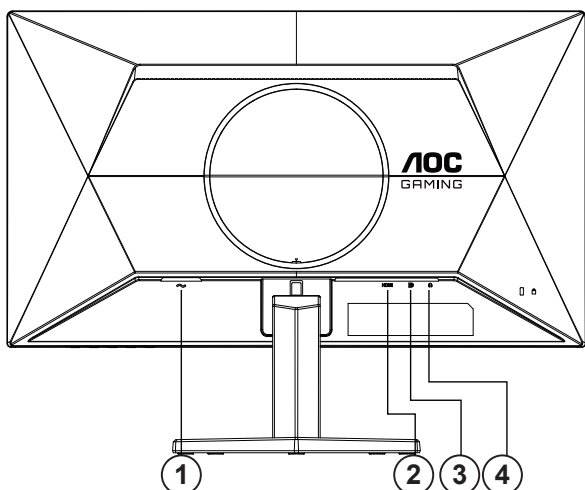

1. Alimentación
2. HDMI
3. DisplayPort
4. Auriculares

Conexión a un PC

1. Conecte el cable de alimentación a la parte posterior del monitor.
2. Apague el PC y desconecte el cable de alimentación.
3. Conecte el cable de señal del monitor al conector de vídeo de la parte posterior del ordenador.
4. Conecte el cable de alimentación del ordenador y el monitor a una toma de corriente cercana.
5. Encienda el ordenador y el monitor.

Si aparece una imagen en el monitor, la instalación se ha completado. Si no aparece ninguna imagen, consulte la sección Solucionar problemas.

Para proteger el equipo, apague siempre su PC y el monitor LCD antes de realizar las conexiones.

Colocación del brazo de montaje en pared

Preparación para instalar un brazo de montaje en pared opcional.

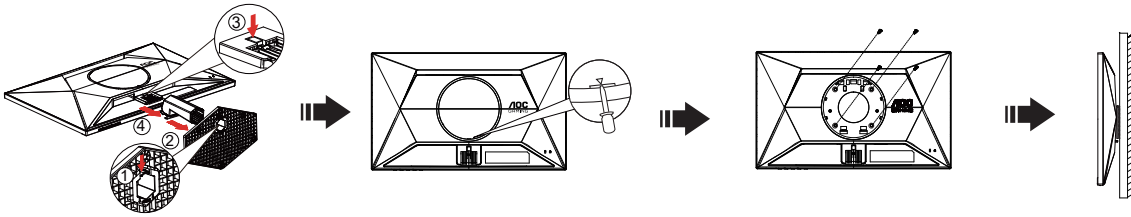

Este monitor puede adjuntarse a un brazo para montaje en la pared que adquiera por separado. Desconecte al corriente antes de este procedimiento. Siga estos pasos:

1. Retire la base.
2. Introduzca un destornillador plano u otra herramienta plana en la ranura y abra la cubierta trasera.
3. Siga las instrucciones del fabricante para montar el brazo de montaje en pared.
4. Coloque el brazo para montaje en la pared en la parte trasera del monitor. Alinee los orificios del brazo con los orificios situados en la parte trasera del monitor.
5. Inserte los 4 tornillos en los orificios y apriételes.
6. Vuelva a conectar los cables. Consulte el manual del usuario que acompaña al brazo de montaje en pared opcional, para obtener instrucciones sobre cómo adjuntarlo a la pared.

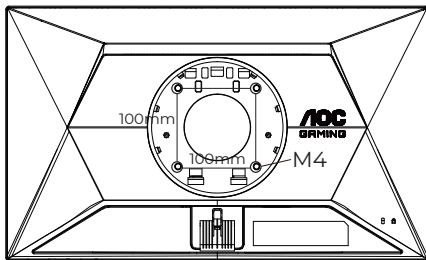

Especificación de los tornillos para colgar en la pared:
M4*(10+X) mm (X=Espesor del soporte para instalación en pared)

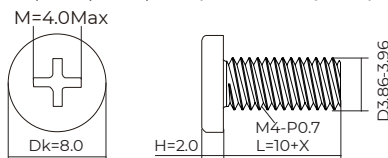

Nota: Los orificios para los tornillos de montaje VESA no están disponibles para todos los modelos. Consulte al distribuidor o al departamento oficial de AOC para confirmarlo. Siempre póngase en contacto con el fabricante para la instalación de montaje en pared.

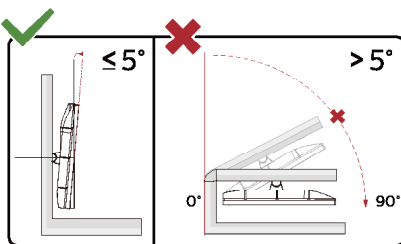

* El diseño de la pantalla puede diferir de las ilustraciones.

⚠ Advertencia

- Para evitar posibles daños en la pantalla como el desprendimiento del panel, asegúrese de que el monitor no se incline hacia abajo más de -5 grados.
- No presione la pantalla mientras ajusta el ángulo del monitor. Agárrela solo por el bisel.

Función de Adaptive-Sync

1. La función de Adaptive-Sync está disponible con DisplayPort/HDMI.
2. Tarjeta gráfica compatible: A continuación se muestra la lista recomendada, que también puede comprobar visitando www.AMD.com

Tarjetas gráficas

- Radeon™ RX Vega serie
- Radeon™ RX 500 serie
- Radeon™ RX 400 serie
- Radeon™ R9/R7 300 serie (excepto la serie R9 370/X, R7 370/X, R7 265)
- Radeon™ Pro Duo (2016)
- Radeon™ R9 Nano serie
- Radeon™ R9 Fury serie
- Radeon™ R9/R7 200 serie (excepto la serie R9 270/X, R9 280/X)

Procesadores

- AMD Ryzen™ 7 2700U
- AMD Ryzen™ 5 2500U
- AMD Ryzen™ 5 2400G
- AMD Ryzen™ 3 2300U
- AMD Ryzen™ 3 2200G
- AMD PRO A12-9800
- AMD PRO A12-9800E
- AMD PRO A10-9700
- AMD PRO A10-9700E
- AMD PRO A8-9600
- AMD PRO A6-9500
- AMD PRO A6-9500E
- AMD PRO A12-8870
- AMD PRO A12-8870E
- AMD PRO A10-8770
- AMD PRO A10-8770E
- AMD PRO A10-8750B
- AMD PRO A8-8650B
- AMD PRO A6-8570
- AMD PRO A6-8570E
- AMD PRO A4-8350B
- AMD A10-7890K
- AMD A10-7870K
- AMD A10-7850K
- AMD A10-7800
- AMD A10-7700K
- AMD A8-7670K
- AMD A8-7650K
- AMD A8-7600
- AMD A6-7400K

HDR

Es compatible con señales de entrada en el formato HDR10.

La pantalla HDR puede activar automáticamente la función HDR si el reproductor y el contenido son compatibles.

Póngase en contacto con el fabricante del dispositivo y con el proveedor del contenido para obtener información sobre la compatibilidad del mencionado dispositivo y contenido. Seleccione “DESACTIVAR” para la función HDR cuando no necesite la función de activación automática.

Nota:

1. No se necesita configuración especial para la interfaz DisplayPort/HDMI en las versiones de WIN10 inferiores (más antiguas) a la V1703.
2. Solamente la interfaz HDMI está disponible y la interfaz DisplayPort no puede funcionar en la versión V1703 de WIN10.
3. Configuración de la pantalla:
 - a. La resolución de la pantalla está establecida en 1920*1080, y el valor predefinido de la función HDR es ACTIVADO.
 - b. Después de entrar en una aplicación, el mejor efecto HDR puede lograrse cuando la resolución se cambia a 1920*1080 (si está disponible).

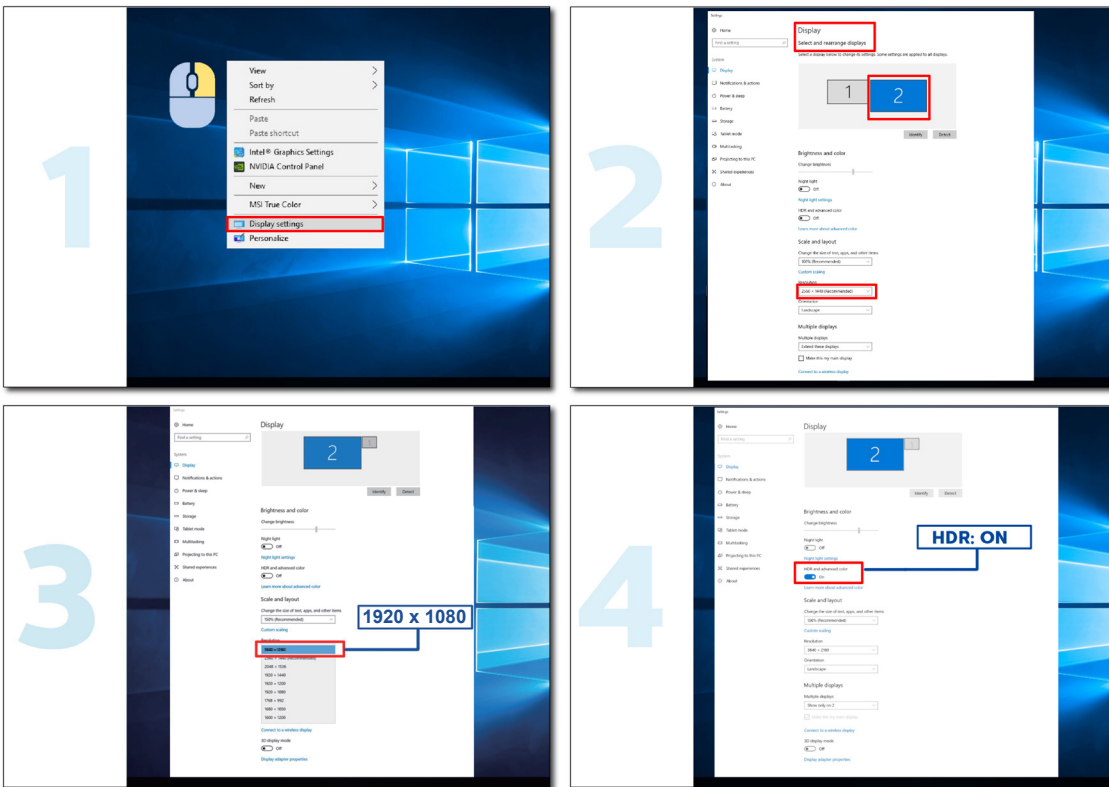

Ajuste

Botones de acceso directo

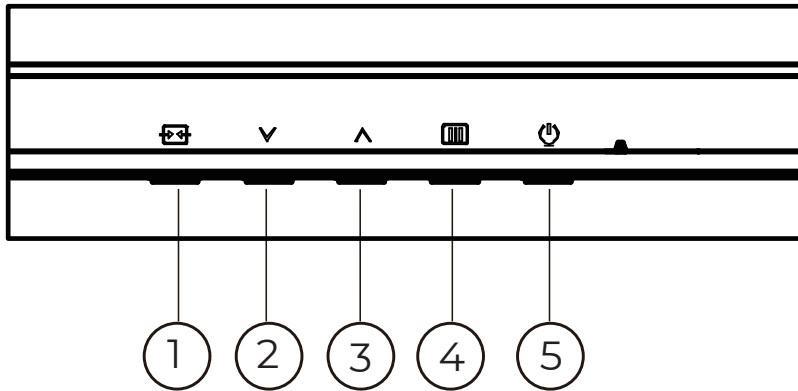

1	Fuente/Salir
2	Modo Juego
3	Punto de esfera
4	Menú/Entrar
5	Alimentación

Menú / Entrar

Presione para mostrar el menú OSD mil o confirmar la selección.

Alimentación

Presione el botón Alimentación para encender o apagar el monitor.

Punto de esfera

Cuando no haya menú OSD, presione el botón Punto de esfera para mostrar u ocultar el punto de esfera.

Modo Juego

Cuando el menú OSD esté desactivado, presione la tecla "V" para abrir la función del modo Juego y, a continuación, presione "V" o "^" para seleccionar el modo de juego (Estándar, FPS, RTS, Carreras, Jugador 1, Jugador 2 o Jugador 3) en función de los diferentes tipos de juego.





Fuente/Salir

Cuando el menú OSD está cerrado, presione el botón Fuente/Salir para habilitar la función del mismo nombre. Cuando el menú OSD está activo, este botón actúa como una tecla de salida (para salir del menú OSD).

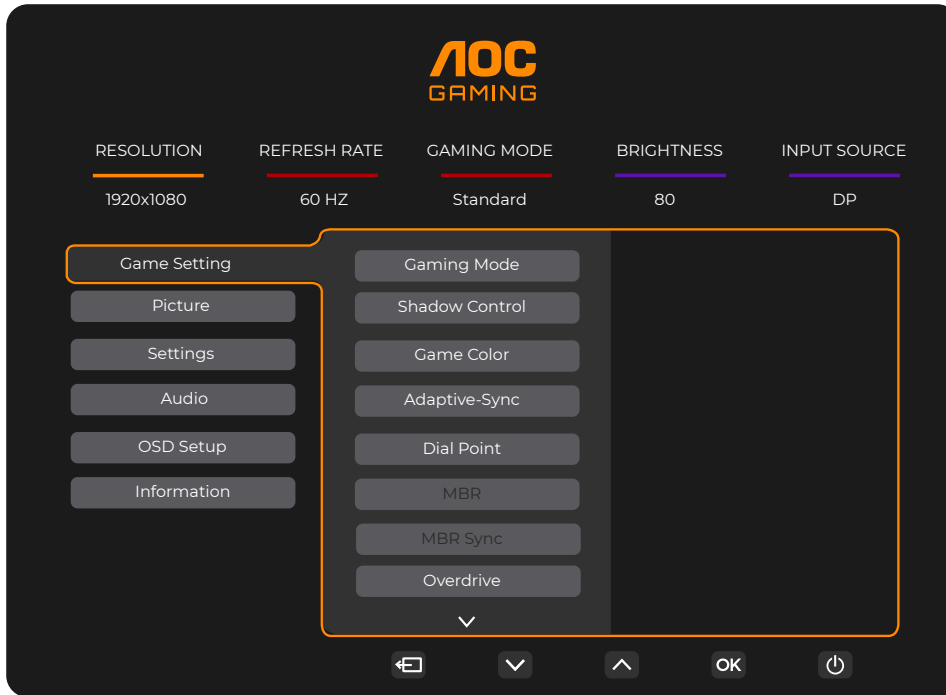
OSD Setting (Configuración OSD)

Instrucciones básicas y sencillas sobre los botones de control.



- 1). Presione el botón  MENÚ para activar la ventana OSD.
- 2). Presione \downarrow o \uparrow para recorrer las funciones. Cuando la función deseada esté resaltada, presione  MENU-button (botón MENÚ) / OK para activarla. Presione \downarrow o \uparrow para navegar por las funciones del submenú. Cuando la función deseada esté resaltada, presione el botón  MENÚ / OK para activarla.
- 3). Presione \downarrow o \uparrow para cambiar la configuración de la función seleccionada. Presione \leftarrow / \rightarrow el botón Salir para salir. Si desea ajustar otra función, repita los pasos 2-3.
- 4). Función de bloqueo y desbloqueo de los menús OSD: Para bloquear el menú OSD, presione sin soltar el  MENU-button (botón MENÚ) mientras el monitor está apagado y, a continuación, presione el botón de alimentación \downarrow para encender el monitor. Para desbloquear el menú OSD, presione sin soltar el  MENU-button (botón MENÚ) mientras el monitor está apagado y, a continuación, presione el botón de alimentación \downarrow para encender el monitor.

Notas:

- 1). Si el producto solamente tiene una entrada de señal, el elemento "Selección de entrada" se deshabilita para realizar el ajuste.
- 2). Si la resolución de la señal de entrada es la resolución nativa o Adaptive-Sync, entonces el elemento "Relación de imagen" no es válido.

Game Setting (Configuración del juego)

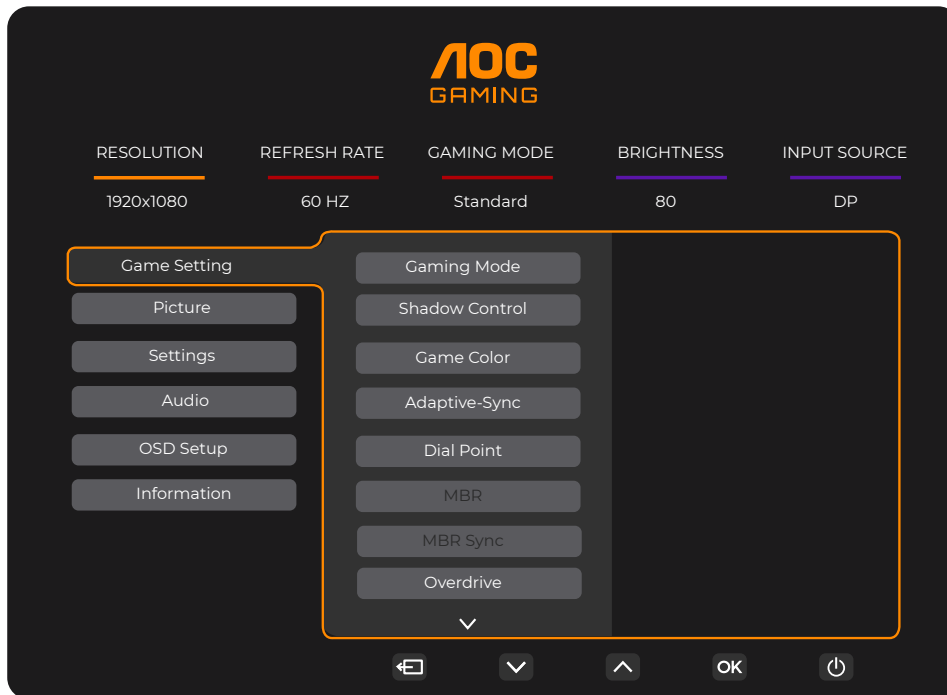

Gaming Mode (Modo Juego)	Standard (Estándar)	Mejore la legibilidad para videojuegos en la Web y para móviles adecuados.
	FPS	Para reproducir juegos de disparos en primera persona (FPS, First Person Shooters). Mejora los detalles de nivel de negro de temas oscuros.
	RTS	Para reproducir juegos de estrategia en tiempo real (RTS, Real Time Strategy). Mejora la calidad de la imagen.
	Racing (Carreras)	Para reproducir juegos de carreras. Proporciona el tiempo de respuesta más rápido y alta saturación de color.
	Gamer 1 (Jugador 1)	Configuración de las preferencias del usuario guardadas como Jugador 1.
	Gamer 2 (Jugador 2)	Configuración de las preferencias del usuario guardadas como Jugador 2.
	Gamer 3 (Jugador 3)	Configuración de las preferencias del usuario guardadas como Jugador 3.
Shadow Control (Control de sombras)	0-20	El valor predeterminado del control de sombra es 0. A continuación, el usuario final puede ajustar el valor entre 0 y 20 o 0 para aumentar el contraste para conseguir una imagen nítida. 1. Si la imagen es demasiado oscura para ver los detalles claramente, realice el ajuste entre 0 y 20 para conseguir una imagen nítida. 2. Si la imagen es demasiado blanca para ver los detalles claramente, realice el ajuste entre 20 y 0 para conseguir una imagen nítida.
Game Color (Color de juego)	0-20	La opción Color de juego proporcionará un nivel de 0 a 20 para ajustar la saturación para mejorar la imagen
Adaptive-Sync	Off (Activado)/ On (Desactivado)	Deshabilite o habilite la función Adaptive-Sync. Recordatorio de ejecución de Adaptive-Sync: cuando la función Adaptive-Sync está habilitada, es posible que parpadee en algunos entornos de juego.
Dial Point	Off (Activado)/ On (Desactivado) / Dynamic(Dinámico)	La función "Dial Point" (Punto de esfera) coloca un indicador de puntería en el centro de la pantalla para ayudar a los jugadores a jugar juegos de disparo en primera persona (FPS, First Person Shooter) con un objetivo preciso y preciso.

MBR	0 ~ 20	<p>MBR (Motion Blur Reduction, es decir, Reducción de la borrosidad del movimiento) proporciona entre 0 y 20 niveles de ajustes para reducir la borrosidad que produce el movimiento.</p> <p>Nota:</p> <ol style="list-style-type: none"> 1. La función MBR se puede ajustar cuando la opción Adaptive-Sync está desactivada, el retardo bajo de entrada está activado y la frecuencia de actualización es de ≥ 75Hz. 2. El brillo de la pantalla disminuirá a medida que aumente el valor de ajuste.
MBR Sync (Sincronización MBR)	Off (Activado)/ On (Desactivado)	<p>Permite habilitar o deshabilitar la sincronización MBR (eliminación del desenfoque de movimiento)</p> <p>Nota:</p> <p>La función sincronización MBR se puede ajustar cuando la función Adaptive-Sync está activada y la frecuencia de actualización ≥ 75 Hz.</p>
Overdrive (Aceleración)	Normal (Normal)	<p>Permite ajustar el tiempo de respuesta.</p> <p>Nota:</p> <ol style="list-style-type: none"> 1. Si el usuario ajusta la función OverDrive (Sobrecarga) en "Fastest" (El más rápido), la imagen mostrada puede aparecer borrosa. Los usuarios pueden ajustar el nivel de OverDrive (Sobrecarga) o desactivarlo según sus preferencias. 2. La función "Extreme" (Extremo) es opcional cuando la función Adaptive-Sync está desactivada y la frecuencia de actualización es ≥ 75 Hz. 3. El brillo de la pantalla disminuirá cuando se active la función "Extreme" (Extremo).
	Fast (Rápido)	
	Faster (Más rápido)	
	Fastest (El más rápido)	
	Extreme (Extremo)	
Frame Counter (Contador de fotogramas)	Off (Apagar)/Right-Up (Derecha-Arriba)/ Right-Down (Derecha-Abajo)/ Left-Down (Izquierda-Abajo)/ Left-Up (Izquierda-Arriba)	Muestre la frecuencia vertical en la esquina seleccionada.

Nota:

- 1). Cuando la función "HDR Mode" (Modo HDR) que se encuentra en "Picture" (Imagen) está habilitada, los elementos "Shadow Control" (Control de sombras), "Game Color" (Color del juego) no se pueden ajustar.
- 2). Cuando la función "HDR" que se encuentra en "Picture" (Imagen) está habilitada, los elementos "Gaming Mode" (Modo Juegos), "Shadow Control" (Control de sombras), "Game Color" (Color del juego), "MBR" y "MBR Sync" (Sincronización MBR) no se pueden ajustar.
- 3). Cuando la opción "Color Space" (Espacio de color) que se encuentra en "Picture" (Imagen) se establece en sRGB, los elementos "Shadow Control" (Control de sombras) y "Game Color" (Color del juego) no se pueden ajustar.

Picture(Imagen)

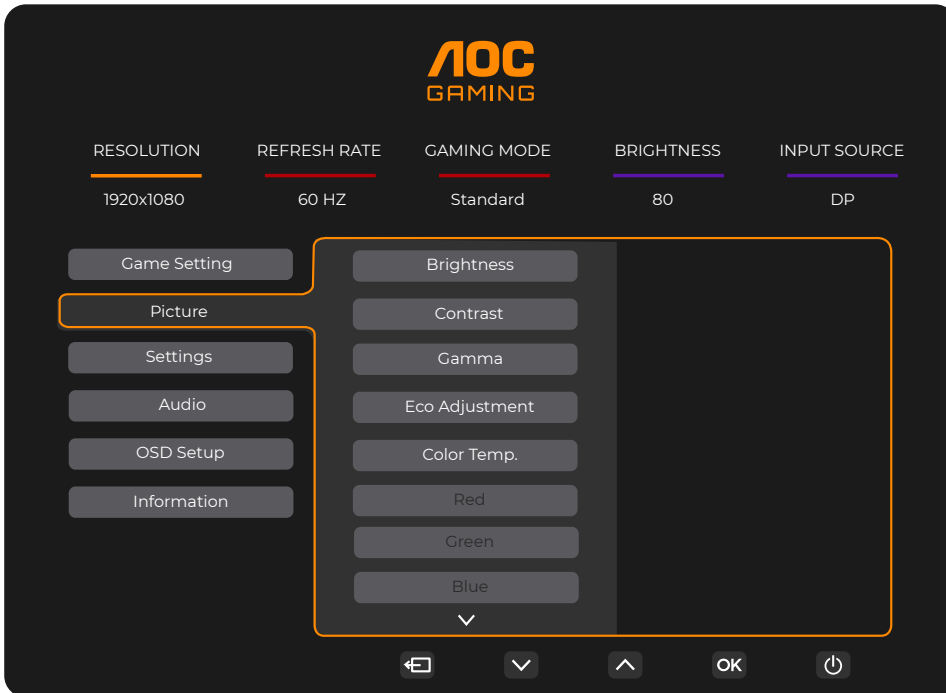

Brightness (Brillo)	0-100	Ajuste de la retroiluminación
Contrast (Contraste)	0-100	Contraste desde el registro digital.
Gamma	1.8 / 2.0 / 2.2 / 2.4 / 2.6	Permite ajustar el valor de gamma.
Eco Adjustment (Ajuste Eco)	Standard (Estándar)	Modo Estándar
	Text (Texto)	Modo Texto
	Internet	Modo Internet
	Game (Juego)	Game Mode (Modo Juego)
	Movie (Película)	Modo Película
	Sports (Deporte)	Modo Deporte
	Reading (Lectura)	Modo Lectura
Color Temp. (Temp. del color)	Warm (Cálido)	Recuperar la temperatura de color cálida de la memoria EEPROM.
	Normal	Recuperar la temperatura de color normal de la memoria EEPROM.
	Cool (Frío)	Recuperar la temperatura de color fría de la memoria EEPROM.
	User (Usuario)	Recuperar la temperatura del usuario fría de la memoria EEPROM
Red (Rojo)	0-100	Ganancia de rojo desde el registro digital.
Green (Verde)	0-100	Ganancia de verde desde el registro digital.
Blue (Azul)	0-100	Ganancia de azul desde registro digital.

HDR	Off (Apagar)	Establezca el perfil HDR de acuerdo con sus requisitos de uso. Nota: Cuando se detecta contenido HDR, se muestra la opción HDR para su ajuste.
	DisplayHDR	
	HDR Picture (HDR Imagen)	
	HDR Movie (HDR Película)	
	HDR Game (HDR Juego)	
HDR Mode (modo HDR)	Off (Apagar)	Optimizado para el color y el contraste de la imagen, que simula el efecto HDR. Nota: Cuando no se detecta contenido HDR, se muestra la opción Modo HDR para su ajuste.
	HDR Picture (HDR Imagen)	
	HDR Movie (HDR Película)	
	HDR Game (HDR Juego)	
DCR	Off (Apagar)	Deshabilitar la relación de contraste dinámico
	On (Encender)	Habilitar la relación de contraste dinámico
Color Space (Espacio de color)	Panel Native (Panel nativo)	Panel de espacio de color estándar.
	sRGB	Espacio de color sRGB.
LowBlue Mode (Modo LowBlue)	Off (Apagar)	Reduzca la onda de luz azul controlando la temperatura del color.
	Multimedia	
	Internet	
	Office (Oficina)	
	Reading (Lectura)	
Image Ratio (Rel. imagen)	Full (Completo)/ Aspect (Aspecto)	Seleccionar la relación de imagen para la pantalla.

Nota:

- 1). Cuando el elemento "HDR Mode" (Modo HDR) esté habilitado, todos los elementos excepto "HDR Mode" (Modo HDR), "Contrast" (Contraste), "Gamma", "ECO Adjustment" (AJUSTE ECO), "Color Temp." (Temp. de color), "DCR", "Color Space" (Espacio de color), "LowBlue Mode" (Modo LowBlue) no se pueden ajustar.
- 2). Cuando el elemento "HDR" esté habilitado, todos los elementos excepto "HDR", "Brightness" (Brillo), "Contrast" (Contraste), "Gamma", "ECO Adjustment" (AJUSTE ECO), "Color Temp." (Temp. de color), "DCR", "Color Space" (Espacio de color), "LowBlue Mode" (Modo LowBlue) no se pueden ajustar.
- 3). Cuando el elemento "Color Space" (Espacio de color) está establecido en sRGB, no se puede ajustar ningún elemento, excepto "Contrast" (Contraste), "Gamma", "ECO Adjustment" (AJUSTE ECO), "Color Temp." (Temp. de color), "HDR Mode", "LowBlue Mode" (Modo LowBlue).

Settings(Configuración)

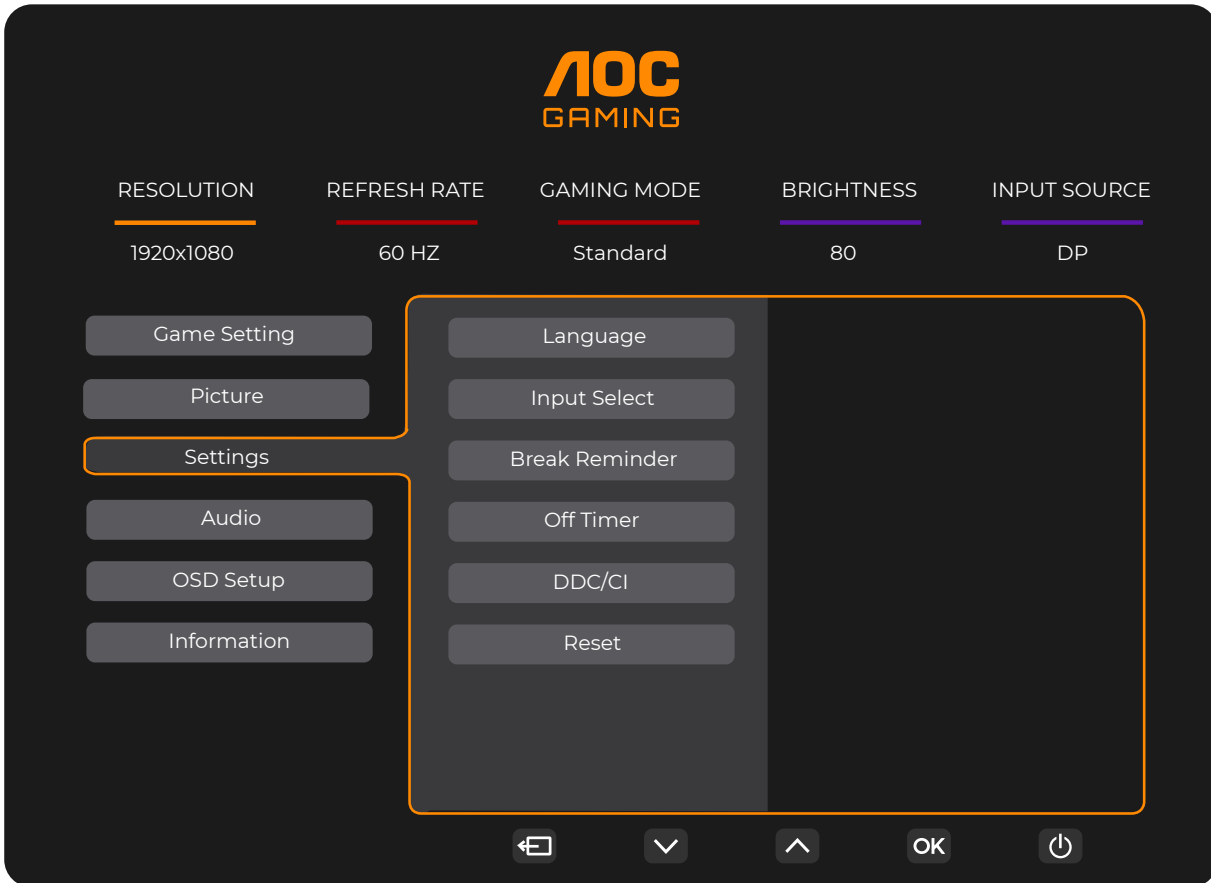

Language (Idioma)		Seleccionar el idioma de los menús OSD
Input Select (Selec. de entrada)	Auto(Automático) / HDMI / DP	Seleccionar la fuente de señal de entrada.
Break Reminder (Recor descans)	Off (Activado)/ On (Desactivado)	Recordatorio de descanso si el usuario trabaja de forma continua durante más de 1 hora
Off timer (Temporizador de apagado)	0-24 horas	Seleccionar el tiempo de apagado DC
DDC/CI	sí o no	ACTIVAR o DESACTIVAR la compatibilidad con DDC/CI
Reset (Reiniciar)	Sí o no	Restablecer los valores predeterminados del menú

Audio

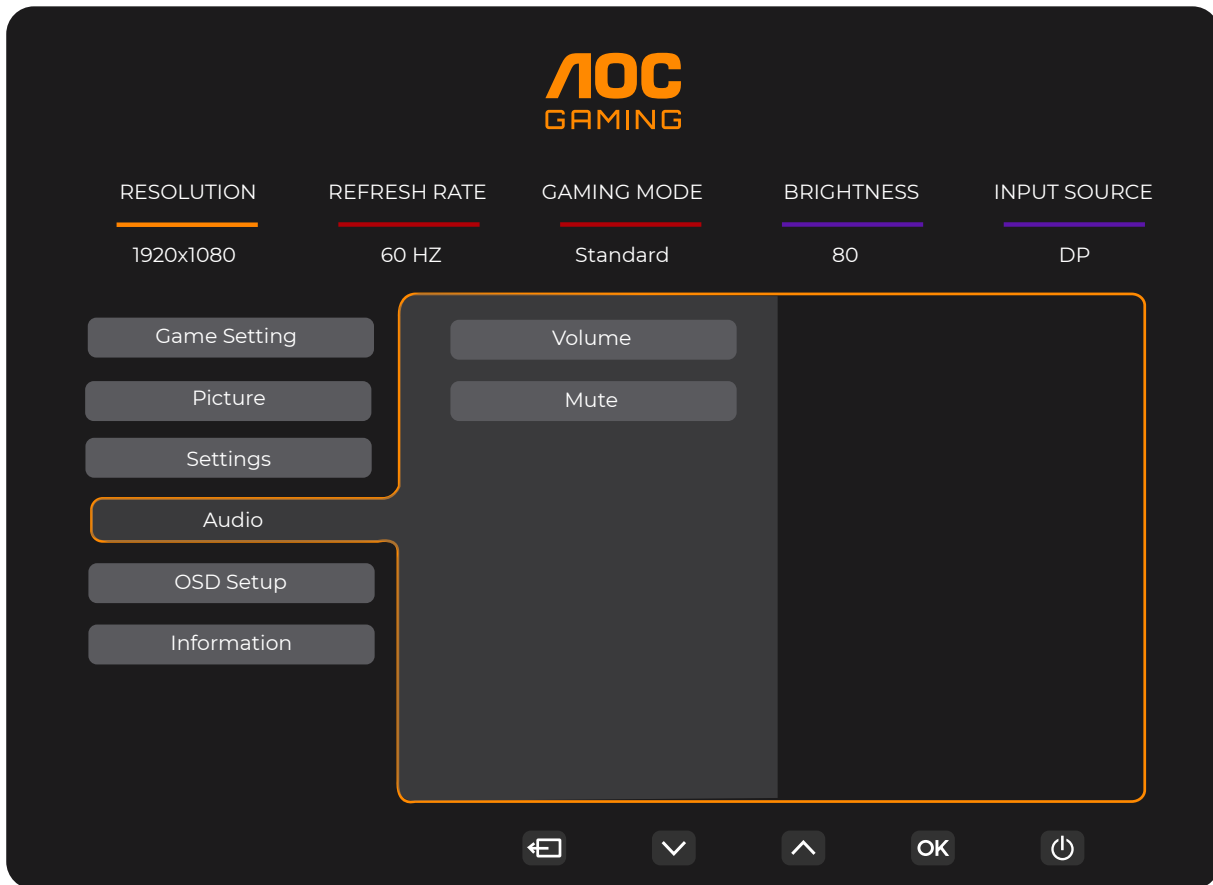

Volume (Volumen)	0-100	Ajuste del volumen
Mute(Silencio)	Off (Activado)/ On (Desactivado)	Permite silenciar el volumen.

OSD Setup (Config. OSD)

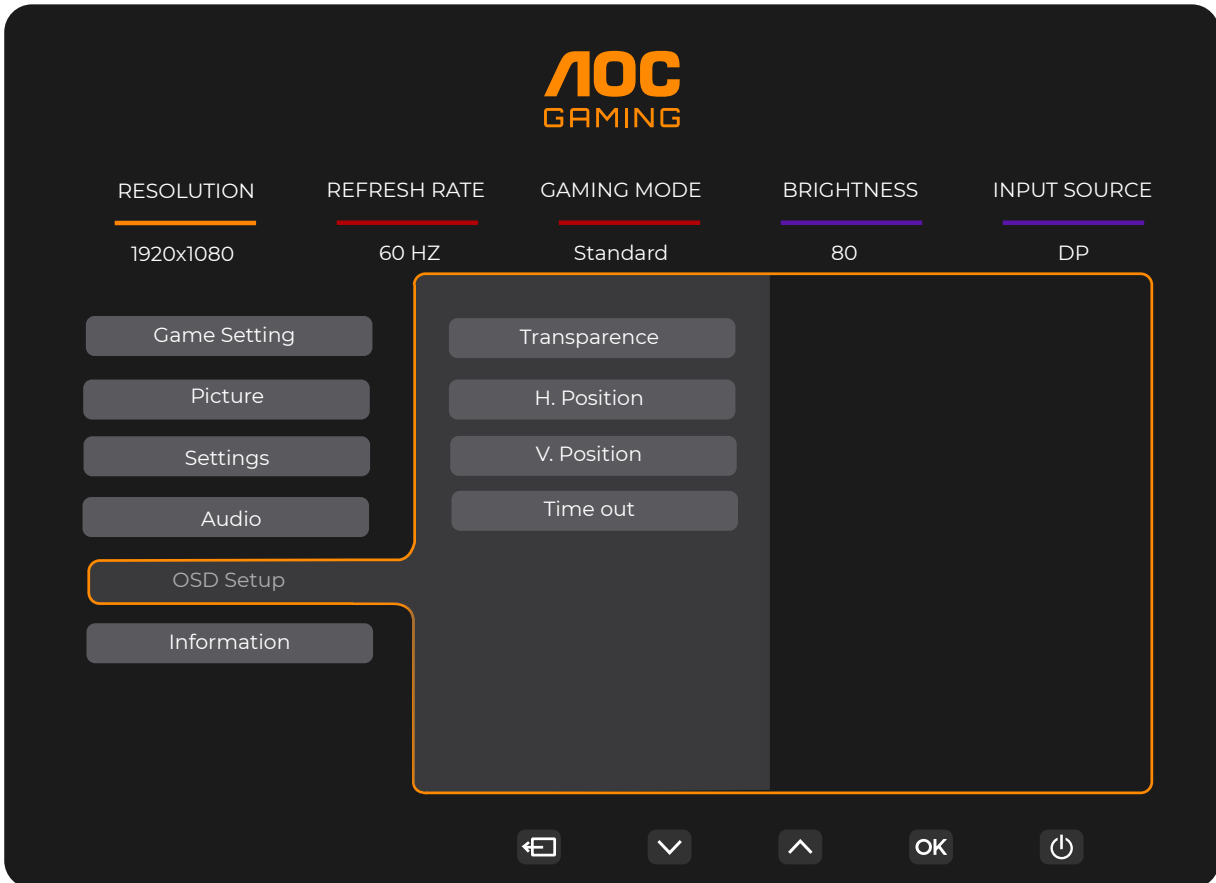

Transparence (Transparencia)	0-100	Ajustar la transparencia de los menús OSD
H. Position (Posición-H)	0-100	Ajustar la posición horizontal del menú OSD
V. Position (Posición-V)	0-100	Ajustar la posición vertical del menú OSD
Timeout (Tiemp. esp. OSD)	5-120	Ajustar el tiempo de espera de los menús OSD

Information(información)

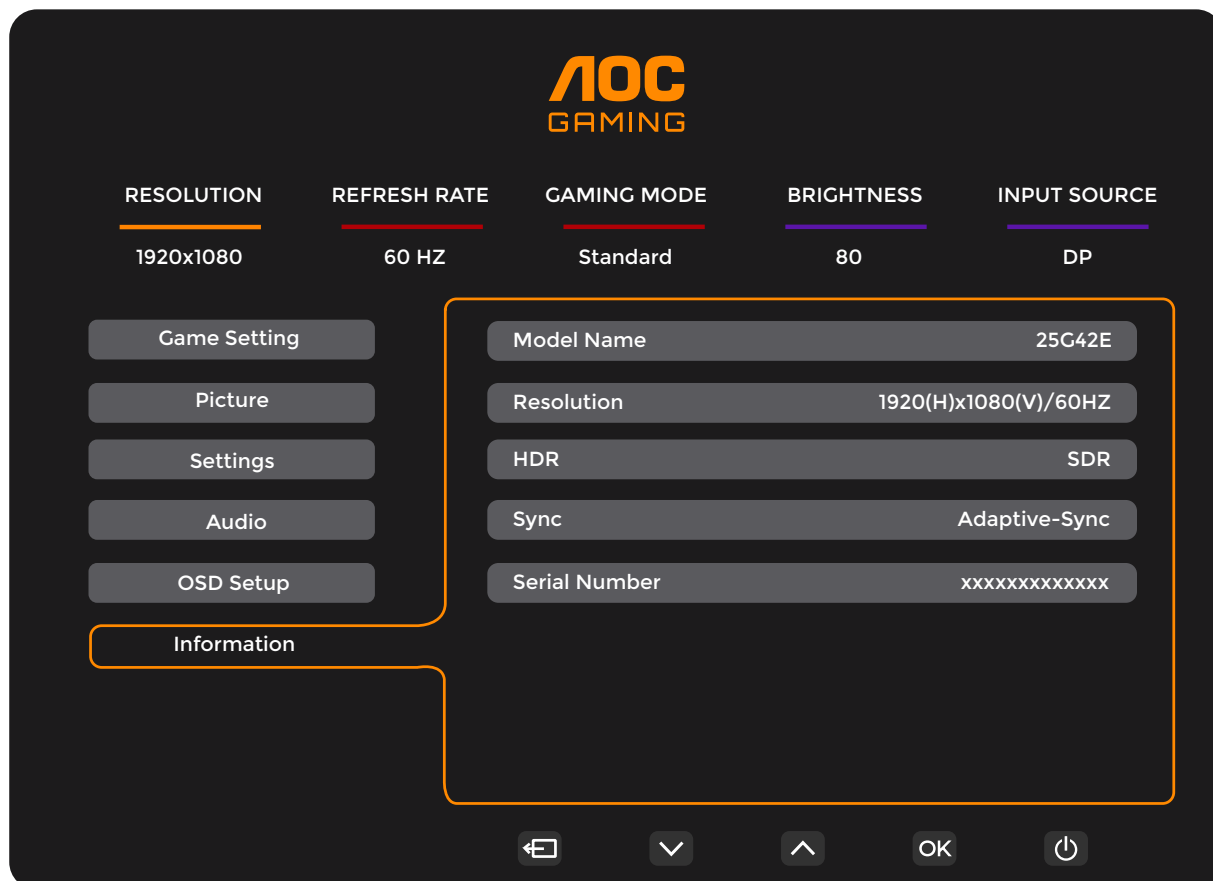

Indicador LED

Estado	Color del indicador LED
Modo Potencia completa	Blanco
Modo Activo-desactivo	Naranja

Solucionar problemas

Problema y pregunta	Posibles soluciones
El LED de alimentación no se ilumina	Asegúrese de que el botón de alimentación se encuentra en la posición de encendido (ON) y que el cable de alimentación está correctamente enchufado a una toma de corriente con toma de tierra y al monitor.
No se muestran imágenes en la pantalla	<ul style="list-style-type: none"> • ¿Está el cable de alimentación correctamente conectado? Compruebe la conexión del cable de alimentación y la fuente de alimentación. • ¿Está el cable conectado correctamente? Conectado mediante el cable HDMI) Compruebe la conexión del cable HDMI (Conectado mediante el cable DisplayPort) Compruebe la conexión del cable DisplayPort. * La entrada HDMI/DisplayPort no está disponible en todos los modelos. • Si la alimentación está conectada, reinicie el equipo para ver la pantalla inicial (la pantalla de inicio de sesión). Si la pantalla inicial (pantalla de inicio de sesión) aparece, reinicie el equipo en el modo aplicable (modo seguro para Windows 7/8/10) y, a continuación, cambie la frecuencia de la tarjeta de vídeo. (Consulte la sección Establecer la resolución óptima) Si la pantalla inicial (pantalla de inicio de sesión) no aparece, póngase en contacto con el centro de servicio o con su distribuidor. • ¿Puede ver el mensaje “Input Not Supported” (Entrada no admitida) en la pantalla? Este mensaje aparece cuando la señal procedente de la tarjeta de vídeo supera la resolución y la frecuencia máximas que el monitor puede gestionar correctamente. Ajuste la resolución y frecuencia máximas que el monitor pueda gestionar. • Asegúrese de que los controladores del monitor AOC están instalados.
La imagen está borrosa y tiene el problema del sombreado fantasma	Ajuste los controles de contraste y brillo. Realice un ajuste automático. Asegúrese de que no está utilizando un alargador o caja de conexiones. Es recomendable conectar el monitor directamente al conector de la tarjeta de salida de vídeo situada en la parte posterior.
La imagen rebota, parpadea o hay un patrón de ondas en ella	Aleje los dispositivos eléctricos que puedan causar interferencias eléctricas todo lo posible del monitor. Utilice la tasa máxima de actualización posible del monitor para la resolución que está utilizando.
El monitor está bloqueado en “Modo Inactivo-activo”	El interruptor de encendido del equipo debe estar en la posición de encendido (ON). La tarjeta de vídeo del equipo debe estar completamente encajada en el zócalo. Asegúrese de que el cable de vídeo del monitor está correctamente conectado al equipo. Revise el cable de vídeo del monitor y asegúrese de que ninguno de sus contactos está doblado. Asegúrese de que el equipo está funcionando pulsando la tecla Bloq. El indicador LED se debe encender o apagar después de presionar la tecla BLOQ MAYÚS.
Falta uno de los colores principales (ROJO, VERDE o AZUL)	Revise el cable de vídeo del monitor y asegúrese de que ninguno de sus contactos está dañado. Asegúrese de que el cable de vídeo del monitor está correctamente conectado al equipo.
La imagen presenta defectos de color (el blanco no parece blanco)	Ajuste el color RGB o seleccione la temperatura de color que desee.
Alteraciones horizontales o verticales en la pantalla	Utilice el modo de apagado de Windows 7/8/10/11 para ajustar las opciones RELOJ y ENFOQUE. Realice un ajuste automático.
Regulación y Servicio	Por favor, consulte la información de Regulación y Servicio que se encuentra en el CD manual o en www.aoc.com (para encontrar el modelo que compra en su país y para encontrar información sobre Regulación y Servicio en la página de Soporte.)

Especificaciones

Especificaciones generales

Panel	Nombre del modelo	25G42E	
	Sistema de control	LCD TFT a color	
	Tamaño visible de la imagen	Diagonal de 62,2 cm	
	Tamaño de punto	0,2832mm (H) x 0,2802mm (V)	
	Vídeo	Interfaz HDMI e interfaz DisplayPort	
Otros	Velocidad de barrido horizontal	30k~200kHz	
	Tamaño de barrido horizontal (máximo)	543,744mm	
	Tasa de barrido vertical	48~180Hz	
	Tamaño de barrido vertical (máximo)	302,616mm	
	Resolución óptima predeterminada	1920x1080@60Hz	
	Max resolution	1920x1080@180Hz	
	Conectar y listo	VESA DDC2B/CI	
	Fuente de alimentación	100-240V~ 50/60Hz 1,5A	
	Consumo de energía	Típico (brillo y contraste predeterminados)	19,5W
Máx, (brillo = 100, contraste =100)		≤43,5W	
Modo Espera		≤0,3W	
Características físicas	Tipo de conector	HDMI/DisplayPort/Salida de auriculares	
	Tipo de cable de señal	Desmontable	
Condiciones medioambientales	Temperatura	Mientras funciona	0°C ~ 40°C
		Mientras no funciona	-25°C ~ 55°C
	Humedad	Mientras funciona	10% a 85% (sin condensación)
		Mientras no funciona	5 % a 93% (sin condensación)
	Altitud	Mientras funciona	0 m ~ 5000 m (0 pies ~ 16404 pies)
		Mientras no funciona	0 m ~ 12 192 m (0 pies ~ 40 000 pies)



Modos de visualización preconfigurados

ESTÁNDAR	RESOLUCIÓN(±1Hz)	FRECUENCIA HORIZONTAL (KHz)	FRECUENCIA VERTICAL (Hz)
VGA	640x480@60Hz	31.469	59.94
	640x480@67Hz	35	66.667
	640x480@72Hz	37.861	72.809
	640x480@75Hz	37.5	75
	640x480@100Hz	51.08	99.769
	640x480@120Hz	61.91	119.518
SD	720x576@50Hz	31.25	50
SVGA	800x600@56Hz	35.156	56.25
	800x600@60Hz	37.879	60.317
	800x600@72Hz	48.077	72.188
	800x600@75Hz	46.875	75
	800x600@100Hz	62.76	99.778
	800x600@120Hz	76.302	119.972
XGA	1024x768@60Hz	48.363	60.004
	1024x768@70Hz	56.476	70.069
	1024x768@75Hz	60.023	75.029
	1024x768@100Hz	80.448	99.811
	1024x768@120Hz	97.551	119.989
SXGA	1280x1024@60Hz	63.981	60.02
	1280x1024@75Hz	79.976	75.025
FHD	1920x1080@60Hz	67.5	60
	1920x1080@120Hz	137.283	120.003
FHD(DisplayPort)	1920x1080@144Hz	162.003	144.003
FHD	1920x1080@180Hz	199.803	180.003
MAC MODES			
SVGA	832x624@75Hz	49.725	74.551
DOS	720x400@70Hz	31.469	70.087

Nota: Según el estándar VESA, puede haber cierto error (+/-1 Hz) al calcular la frecuencia de actualización (frecuencia de campo) de diferentes sistemas operativos y tarjetas gráficas. Para mejorar la compatibilidad, se ha redondeado la frecuencia de actualización nominal de este producto. Consulte el producto real.

Asignaciones de contactos

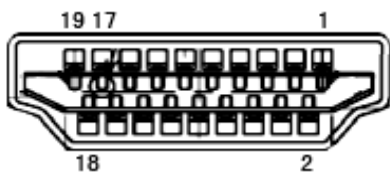

Cable de señal de pantalla en color de 19 contactos

Nº de contacto	Nombre de la señal	Nº de contacto	Nombre de la señal	Nº de contacto	Nombre de la señal
1.	Datos TMDS 2+	9.	Datos 0- TMDS	17.	Tierra DDC/CEC
2.	Protección Datos 2 TMDS	10.	Reloj TMDS +	18.	Alimentación de +5 V
3.	Datos 2- TMDS	11.	Protección reloj TMDS	19.	Detección de conexión en caliente
4.	Datos TMDS 1+	12.	TMDS Reloj-		
5.	Protección de datos TMDS 1	13.	CEC		
6.	Datos 1- TMDS	14.	Reservado (S.C. en el dispositivo)		
7.	Datos TMDS 0+	15.	SCL		
8.	Protección Datos 0 TMDS	16.	SDA		

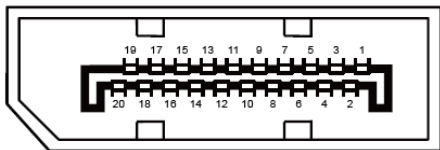

Cable de señal de pantalla en color de 20 contactos

Nº de contacto	Nombre de la señal	Nº de contacto	Nombre de la señal
1	ML_Carril 3 (n)	11	TIERRA
2	TIERRA	12	ML_Carril 0 (p)
3	ML_Carril 3 (p)	13	CONFIG1
4	ML_Carril 2 (n)	14	CONFIG2
5	TIERRA	15	AUX_CH(p)
6	ML_Carril 2 (p)	16	TIERRA
7	ML_Carril 1 (n)	17	AUX_CH(n)
8	TIERRA	18	Detección de conexión en caliente
9	ML_Carril 1 (p)	19	Retorno DP_PWR
10	ML_Carril 0 (n)	20	DP_PWR

Conectar y listo

Función DDC2B Conectar y listo

Este monitor cuenta con las funciones DDC2B VESA según la NORMA DDC VESA. Dicha norma permite al monitor informar al sistema principal de su identidad y, dependiendo del nivel de DDC utilizado, comunicar información adicional sobre sus funciones de visualización.

El DDC2B es un canal de datos bidireccional basado en el símbolo Protocolo I2C. El sistema principal puede solicitar información EDID a través del canal DDC2B.

