

# AOC



Monitor LCD  
Panduan Pengguna

**24B35HM2**

[www.aoc.com](http://www.aoc.com)

©2023AOC. All Rights Reserved.

**HDMI**<sup>®</sup>  
HIGH-DEFINITION MULTIMEDIA INTERFACE

Keselamatan.....	1
Ketentuan Nasional.....	1
Daya.....	2
Pemasangan.....	3
Membersihkan.....	4
Lainnya.....	5
Persiapan.....	6
Isi Kemasan.....	6
Memasang Penyangga & Dudukan.....	7
Menyesuaikan Sudut Pandang.....	8
Menyambungkan Monitor.....	9
Pemasangan di Dinding.....	10
Fungsi Adaptive-Sync.....	12
Penyesuaian.....	13
Tombol pintas.....	13
Pengaturan OSD.....	15
Luminance (Pencahayaannya).....	16
Image Setup (Konfigurasi Gambar).....	17
Color Setup (Konfigurasi Warna).....	18
Picture Boost (Peningkatan Gambar).....	19
OSD Setup (Konfigurasi OSD).....	20
Game Setting (Pengaturan Permainan).....	21
Extra (Ekstra).....	22
Exit (Keluar).....	23
Indikator LED.....	24
Mengatasi masalah.....	25
Spesifikasi.....	26
Spesifikasi Umum.....	26
Mode Tampilan Standar.....	27
Penggunaan Pin.....	28
Plug and Play.....	29

# Keselamatan

## Ketentuan Nasional

Subbagian berikut menjelaskan ketentuan notasi yang digunakan dalam dokumen ini.

### Catatan, Perhatian, dan Peringatan

Dalam panduan ini, teks dalam huruf balok mungkin akan disertai ikon dan dicetak tebal atau miring. Teks dalam huruf balok tersebut adalah catatan, perhatian, dan peringatan, serta digunakan sebagai berikut:



**CATATAN:** CATATAN menunjukkan informasi penting yang akan membantu Anda menggunakan sistem komputer secara lebih baik.





**PERHATIAN:** PERHATIAN menunjukkan kemungkinan kerusakan pada perangkat keras atau hilangnya data dan menginformasikan cara menghindari masalah tersebut.





**PERINGATAN:** PERINGATAN menunjukkan potensi bahaya fisik dan memberi tahu Anda agar menghindari masalah tersebut. Peringatan tertentu dapat muncul dalam format berbeda dan mungkin tidak dilengkapi ikon. Pada kondisi ini, tampilan khusus peringatan diwajibkan oleh otoritas hukum.

# Daya

 Monitor harus dioperasikan hanya dari jenis catu daya yang tertera pada label. Jika Anda tidak yakin tentang jenis daya yang tersedia di rumah, hubungi dealer atau kantor perusahaan listrik negara setempat.

 Lepas sambungan unit saat terjadi badai petir atau bila tidak akan digunakan dalam waktu lama. Tindakan ini akan melindungi monitor dari kerusakan akibat kejutan listrik.

 Jangan bebani stopkontak dengan terlalu banyak konektor dan kabel ekstensi. Kondisi tersebut dapat mengakibatkan kebakaran atau sengatan listrik.

 Untuk memastikan operasional yang memuaskan, gunakan monitor hanya dengan komputer yang terdaftar di UL dengan stopkontak yang telah dikonfigurasi dengan benar dan ditandai antara 100-240V AC, Minimal 5A.

 Stopkontak harus dipasang di dekat peralatan dan harus mudah diakses.

 Hanya untuk digunakan dengan adaptor daya terpasang

Produsen: SHENZHEN TFDY ELECTRONICS CO.,LTD  
Model: S025ANP1900131

Produsen: TPV ELECTRONICS(FUJIAN)CO.,LTD.  
Model: ADPC1925EX

# Pemasangan

**!** Jangan letakkan monitor ini di atas kereta dorong, penyangga, tripod, braket, atau meja yang tidak stabil. Jika monitor terjatuh, dapat mencederai orang dan mengakibatkan kerusakan parah pada produk ini. Gunakan hanya kereta dorong, penyangga, tripod, braket, atau meja yang disarankan produsen atau yang dijual bersama produk ini. Ikuti petunjuk dari produsen bila memasang produk dan menggunakan aksesori pemasangan yang disarankan oleh produsen. Produk dan alat pembawanya harus dipindahkan secara hati-hati.

**!** Jangan masukkan benda apapun ke dalam slot pada kabinet monitor. Tindakan tersebut dapat merusak komponen sirkuit yang mengakibatkan kebakaran atau kejutan listrik. Jangan tumpahkan cairan ke monitor.

**!** Jangan letakkan bagian depan produk ini di atas lantai.

**!** Jika Anda memasang monitor di dinding atau lemari, gunakan peralatan pemasangan yang disetujui produsen, lalu ikuti petunjuk peralatan tersebut.

**!** Berikan sedikit ruang di sekitar monitor seperti ditunjukkan di bawah ini. Jika tidak, sirkulasi udara mungkin tidak cukup sehingga produk terlalu panas dan mengakibatkan kebakaran atau kerusakan pada monitor.

**!** Untuk menghindari kemungkinan kerusakan, seperti panel yang terlepas dari bezel, pastikan monitor tidak miring ke bawah lebih dari -5 derajat. Jika sudut kemiringan ke bawah maksimum -5 derajat terlampaui, kerusakan monitor tidak akan dilindungi oleh garansi.

Berikut adalah area ventilasi yang disarankan di sekitar monitor bila monitor dipasang di dinding atau pada penyangga:

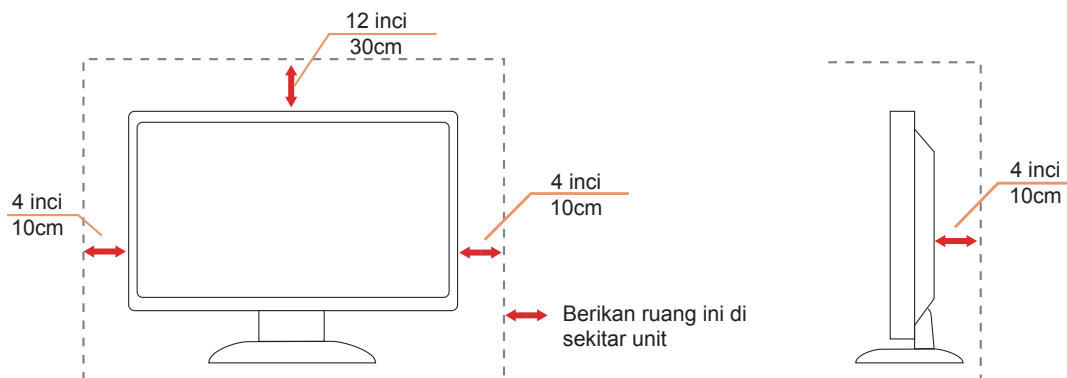

## Membersihkan

**!** Bersihkan kabinet secara berkala menggunakan kain. Anda dapat menggunakan deterjen lembut untuk menyeka noda, namun jangan gunakan deterjen keras karena dapat mengikis lapisan kabinet produk.

**!** Saat membersihkan, pastikan deterjen tidak menetes ke bagian dalam produk. Kain pembersih tidak boleh terlalu kasar karena akan menggores permukaan layar.



**!** Lepas kabel daya sebelum membersihkan produk.

## Lainnya

 Jika produk ini mengeluarkan bau yang tidak biasa, suara atau asap, SEGERA lepas konektor daya, lalu hubungi Pusat Layanan.

 Pastikan celah ventilasi tidak terhalang oleh meja atau tirai.

 Hindari monitor LCD dari guncangan atau benturan hebat selama pengoperasian berlangsung.

 Jangan benturkan atau jatuhkan monitor selama pengoperasian atau di perjalanan.

# Persiapan

## Isi Kemasan

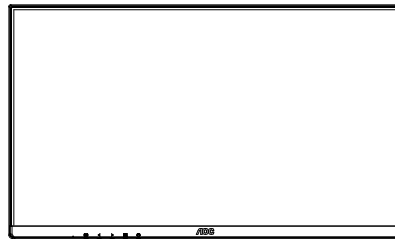

Monitor



Quick Start

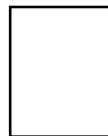

Warranty card

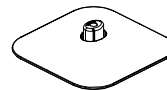

Base



Stand



Power Cable



Adapter



HDMI Cable



VGA Cable

\* Tidak semua kabel sinyal tersedia untuk semua negara dan kawasan. Untuk mengkonfirmasikannya, hubungi dealer setempat atau kantor cabang AOC.



# Memasang Penyangga & Dudukan

Pasang atau lepas dudukan dengan mengikuti langkah-langkah di bawah ini.

Memasang:

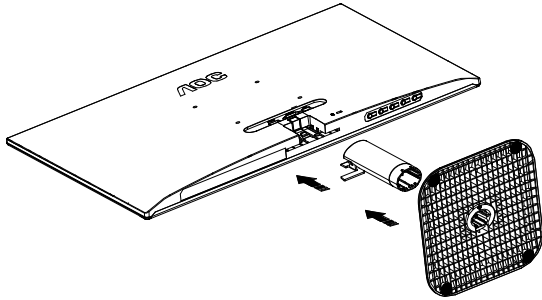

Melepaskan:

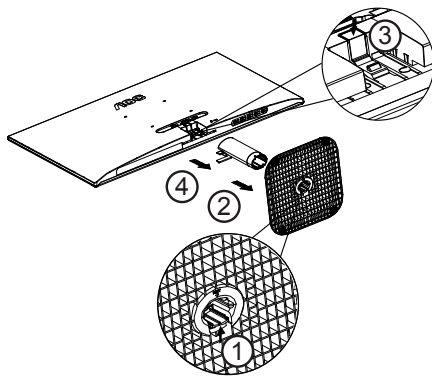

## Menyesuaikan Sudut Pandang

Untuk tampilan yang optimal, sebaiknya lihat monitor pada tampilan penuh, lalu atur sudut monitor sesuai preferensi Anda.

Pegang penyangga agar monitor tidak terjatuh saat Anda mengubah sudut monitor.

Anda dapat menyesuaikan monitor seperti di bawah ini:

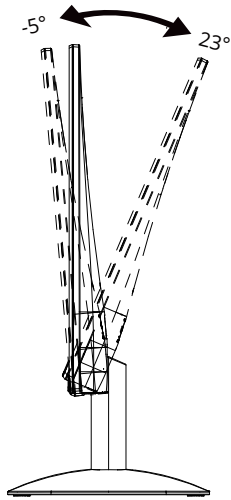

### CATATAN:

Jangan sentuh layar LCD saat Anda mengubah sudut layar. karena dapat merusak atau memecahkan layar LCD.

### Peringatan :

1. Untuk menghindari kemungkinan kerusakan layar, seperti panel yang terlepas, pastikan monitor tidak miring ke bawah lebih dari -5 derajat.
2. Jangan tekan layar saat menyesuaikan sudut monitor. Pastikan Anda hanya memegang bezelnya.

# Menyambungkan Monitor

Sambungan Kabel Terdapat di Bagian Belakang Monitor dan Komputer:

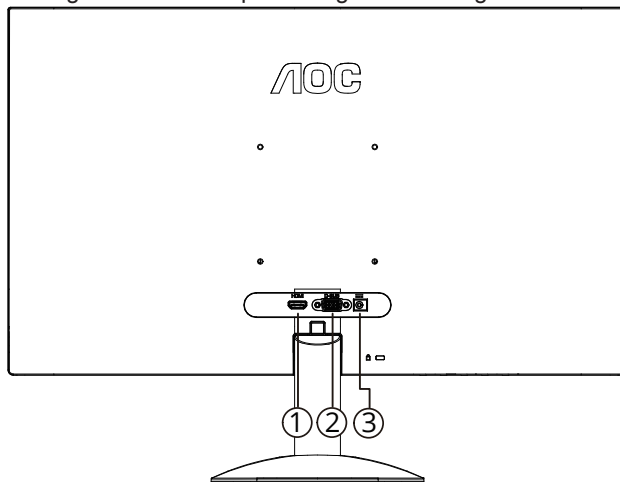

1. HDMI
2. D-Sub
3. Daya

## Menyambung ke PC

1. Sambungkan kabel daya dengan kuat ke bagian belakang monitor.
2. Matikan komputer dan lepas kabel daya.
3. Sambungkan kabel sinyal monitor ke konektor video di bagian belakang komputer.
4. Sambungkan kabel daya komputer dan monitor ke stopkontak di sekitar.
5. Hidupkan komputer dan monitor.

Jika monitor menampilkan gambar, berarti proses pemasangan telah selesai. Jika gambar tidak ditampilkan, lihat Mengatasi Masalah.

Untuk melindungi peralatan ini, selalu matikan PC dan monitor LCD sebelum menyambungkannya.

# Pemasangan di Dinding

Persiapan Memasang Lengan Pemasangan untuk di Dinding Opsional.

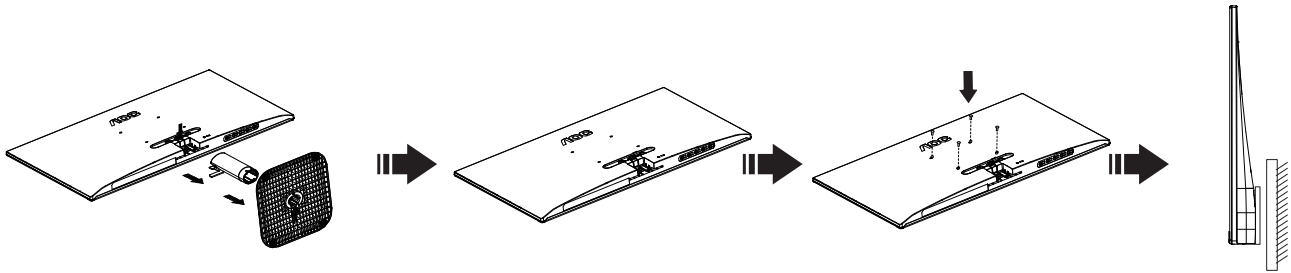

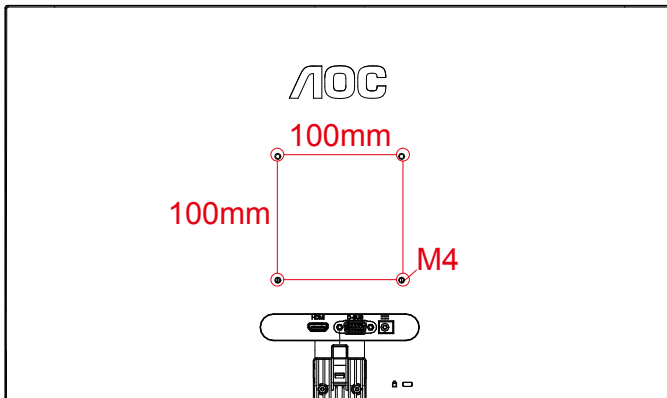

Monitor ini dapat dipasangkan ke lengan pemasangan untuk di dinding yang dapat dibeli terpisah. Lepas kabel daya sebelum melakukan prosedur ini. Ikuti langkah-langkah berikut:

1. Lepas dudukan.
2. Ikuti petunjuk dari produsen guna memasang lengan pemasangan untuk di dinding.
3. Letakkan lengan pemasangan untuk di dinding ke bagian belakang monitor. Sejajarkan lubang-lubang pada lengan tersebut dengan dengan lubang-lubang di bagian belakang monitor.
4. Masukkan 4 sekrup ke dalam lubang tersebut, lalu kencangkan.
5. Sambungkan kembali kabel. Baca panduan pengguna yang disertakan dengan lengan pemasangan untuk di dinding opsional untuk mendapatkan petunjuk tentang cara memasangkannya ke dinding.

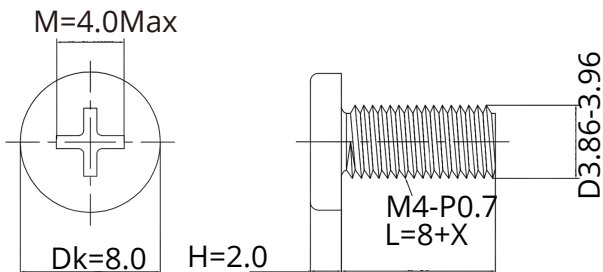

Spesifikasi sekrup penggantung dinding: M4\*(8+X) mm (X=Ketebalan Braket pemasangan dinding)



 Catatan: Lubang sekrup pemasangan VESA tidak tersedia untuk semua model, hubungi dealer atau departemen resmi AOC. Selalu hubungi produsen untuk pemasangan di dinding.

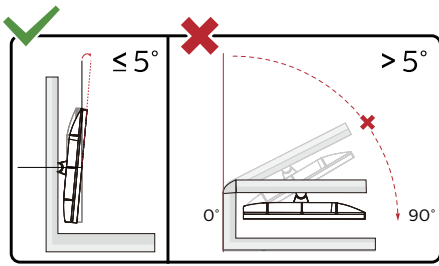

\*Desain tampilan dapat berbeda dari yang diilustrasikan.

**Peringatan:**

1. Untuk menghindari kemungkinan kerusakan layar, seperti panel yang terlepas, pastikan monitor tidak miring ke bawah lebih dari -5 derajat.
2. Jangan tekan layar saat menyesuaikan sudut monitor. Pastikan Anda hanya memegang bezelnya.

# Fungsi Adaptive-Sync

1. Fungsi Adaptive-Sync berfungsi dengan DP/HDMI
2. Kartu Grafis yang Kompatibel: Daftar yang disarankan seperti berikut, juga dapat dilihat dengan mengunjungi [www.AMD.com](http://www.AMD.com)

## Kartu Grafis

- Radeon™ RX Vega series
- Radeon™ RX 500 series
- Radeon™ RX 400 series
- Radeon™ R9/R7 300 series (R9 370/X, R7 370/X, R7 265 kecuali)
- Radeon™ Pro Duo (2016)
- Radeon™ R9 Nano series
- Radeon™ R9 Fury series
- Radeon™ R9/R7 200 series (R9 270/X, R9 280/X kecuali)

## Prosesor

- AMD Ryzen™ 7 2700U
- AMD Ryzen™ 5 2500U
- AMD Ryzen™ 5 2400G
- AMD Ryzen™ 3 2300U
- AMD Ryzen™ 3 2200G
- AMD PRO A12-9800
- AMD PRO A12-9800E
- AMD PRO A10-9700
- AMD PRO A10-9700E
- AMD PRO A8-9600
- AMD PRO A6-9500
- AMD PRO A6-9500E
- AMD PRO A12-8870
- AMD PRO A12-8870E
- AMD PRO A10-8770
- AMD PRO A10-8770E
- AMD PRO A10-8750B
- AMD PRO A8-8650B
- AMD PRO A6-8570
- AMD PRO A6-8570E
- AMD PRO A4-8350B
- AMD A10-7890K
- AMD A10-7870K
- AMD A10-7850K
- AMD A10-7800
- AMD A10-7700K
- AMD A8-7670K
- AMD A8-7650K
- AMD A8-7600
- AMD A6-7400K

# Penyesuaian

## Tombol pintas

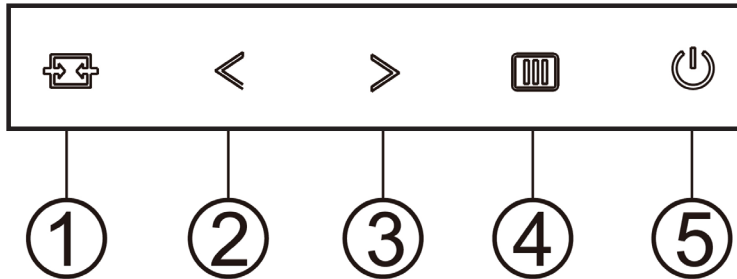

1	Source (Sumber)/Auto (Otomatis)/Exit (Keluar)
2	Clear Vision (Perjernih Tampilan)/<
3	Rasio gambar/>
4	Menu/Enter
5	Daya

### Menu/Enter

Tekan untuk menampilkan OSD atau mengkonfirmasi pilihan.

### Daya

Tekan tombol daya untuk menghidupkan/mematikan monitor.

### Rasio gambar

Ketika ada OSD tidak ada, tekan < terus menerus untuk mengubah rasio 4:3 atau lebar gambar. (Jika ukuran layar produk adalah 4:3 atau masukan resolusi sinyal format lebar, kunci panas disalbe untuk menyesuaikan).

### Sumber/Otomatis/Keluar

Bila OSD tertutup, menekan tombol Sumber/Otomatis/Keluar akan menjadi fungsi tombol pintas Sumber.  
Bila OSD tertutup, tekan tombol Sumber/Otomatis/Keluar selama 2 detik untuk melakukan konfigurasi otomatis (hanya untuk model dengan D-Sub).

## Clear Vision

1. Bila tidak ada OSD, tekan tombol "<" untuk mengaktifkan Clear Vision (Perjernih Tampilan).
2. Gunakan tombol "<" atau ">" untuk memilih antara pengaturan lemah, sedang, kuat, atau tidak aktif. Pengaturan default selalu "off" (tidak aktif).

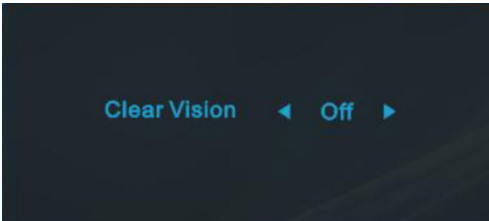

3. Tekan terus tombol "<" selama 5 detik untuk mengaktifkan Clear Vision Demo (Demo Perjernih Tampilan), dan pesan "Clear Vision Demo: on" (Demo Perjernih Tampilan: aktif) akan ditampilkan di layar selama 5 detik. Tekan tombol Menu atau Keluar untuk menyembunyikan pesan. Tekan terus tombol "<" sekali lagi selama 5 detik untuk menonaktifkan Clear Vision Demo (Demo Perjernih Tampilan).

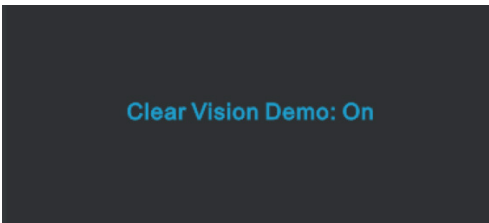

Fungsi Clear Vision (Perjernih Tampilan) memberikan pengalaman visual gambar terbaik dengan mengkonversi gambar resolusi rendah dan buram menjadi gambar yang jernih dan tajam.



# Pengaturan OSD

Petunjuk dasar dan mudah tentang tombol kontrol.

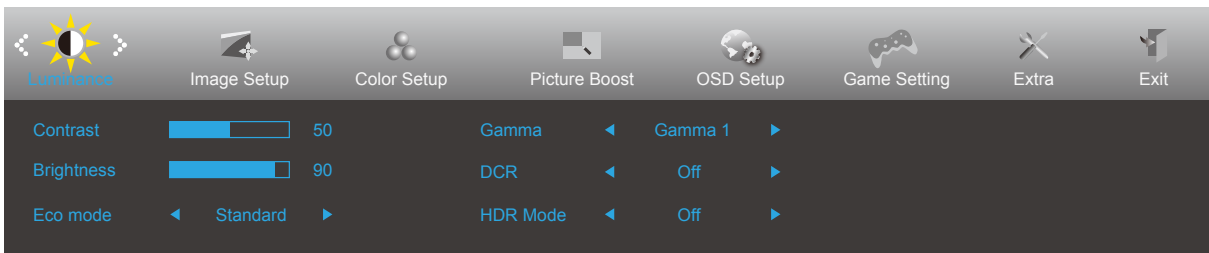



- 1). Tekan **tombol [MENU]** untuk mengaktifkan jendela OSD.
- 2). Tekan tombol **< Kiri** atau **> Kanan** untuk menavigasi fungsi. Setelah fungsi yang diinginkan disorot, tekan **tombol [MENU]** untuk mengaktifkannya. Tekan **< Kiri** atau **> Kanan** untuk menavigasi fungsi submenu. Setelah fungsi yang dikehendaki disorot, tekan **tombol [MENU]** untuk mengaktifkannya.
- 3). Tekan tombol **< Kiri** atau **> Kanan** untuk mengubah pengaturan fungsi yang dipilih. Tekan **tombol [Exit]** **Keluar** untuk keluar. Jika Anda ingin menyesuaikan fungsi lain, ulangi langkah 2-3.
- 4). Fungsi Penguncian OSD: Untuk mengunci OSD, tekan terus **tombol [MENU]** sewaktu monitor mati, lalu tekan **[Power]** **tombol daya** untuk menhidupkan monitor. Untuk membuka penguncian OSD, tekan terus **tombol [MENU]** sewaktu monitor mati, lalu tekan **[Power]** **tombol daya** untuk menhidupkan monitor.

## Catatan:

- 1). Jika produk hanya memiliki satu input sinyal, maka item "Input Select" (Pilihan Input) dinonaktifkan untuk penyesuaian.
- 2). Mode ECO (kecuali mode Standar), mode DCR, DCB, dan Peningkatan Gambar, untuk keempat status ini hanya satu yang dapat aktif.

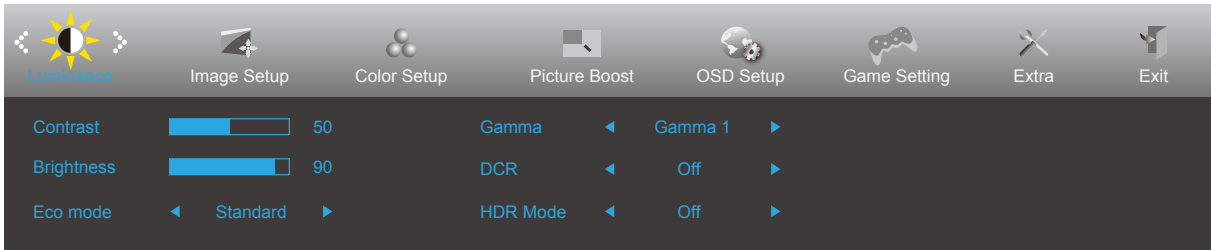
## Luminance (Pencahayaannya)





	Contrast (Kontras)	0-100		Kontras dari Register-digital.
	Brightness (Kecerahan)	0-100		Penyesuaian Lampu Latar
	Eco mode (Mode Eco)	Standard (Standar)	<input checked="" type="checkbox"/>	Mode Standar
		Text (Teks)	<input type="checkbox"/>	Mode Teks
		Internet	<input type="checkbox"/>	Mode Internet
		Game (Permainan)	<input type="checkbox"/>	Game Mode (Mode Permainan)
		Movie (Film)	<input type="checkbox"/>	Mode Film
		Sports (Olahraga)	<input type="checkbox"/>	Mode Olahraga
		Reading	<input type="checkbox"/>	Mode Reading
	Gamma	Gamma1	Menyesuaikan ke Gamma 1	
		Gamma2	Menyesuaikan ke Gamma 2	
		Gamma3	Menyesuaikan ke Gamma 3	
	DCR	On (Aktif)	<input checked="" type="checkbox"/>	Mengaktifkan rasio kontras dinamis
		Off (Tidak Aktif)	<input type="checkbox"/>	Menonaktifkan rasio kontras dinamis
HDR Mode	Off	<input type="checkbox"/>	Select HDR Mode.	
	HDR Picture	<input type="checkbox"/>		
	HDR Movie	<input type="checkbox"/>		
	HDR Game	<input type="checkbox"/>		

### Catatan:

When "HDR Mode" is set to "non-off", the items "Contrast", "Brightness", "Gamma" cannot be adjusted.

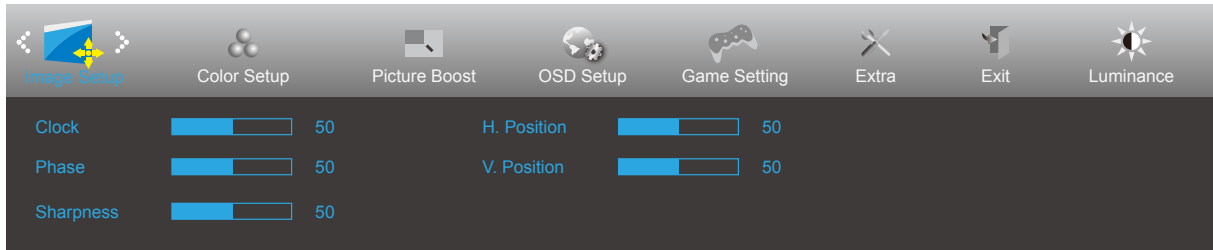
## Image Setup (Konfigurasi Gambar)



	Clock	0-100	Menyesuaikan Clock gambar untuk mengurangi noise garis vertikal.
	Phase (Fase)	0-100	Menyesuaikan Picture Phase (Fase Gambar) untuk mengurangi noise Garis Horizontal.
	Sharpness (Ketajaman)	0-100	Menyesuaikan ketajaman gambar
	H. Position (Posisi Horizontal)	0-100	Menyesuaikan posisi horizontal gambar.
	V. Position (Posisi Vertikal)	0-100	Menyesuaikan posisi vertikal gambar.

## Color Setup (Konfigurasi Warna)

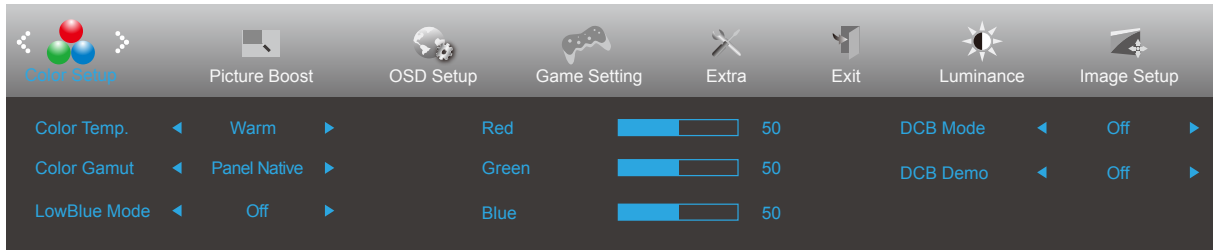

	Color Temp. (Suhu Warna)	Warm (Hangat)	Mengambil temperatur warna hangat dari EEPROM.
		Normal	Mengambil temperatur warna normal dari EEPROM.
		Cool (Sejuk)	Mengambil temperatur warna sejuk dari EEPROM.
		User (Pengguna)	Mengambil Temperatur Warna Pengguna dari EEPROM.
	Color Gamut (Gamut Warna)	Asli Panel	Panel ruang warna standar.
		sRGB	Mengambil temperatur warna sRGB dari EEPROM.
	LowBlue Mode (Mode LowBlue)	Off (Tidak Aktif)/ Multimedia/Internet/ Office/Reading (Baca)	Menurunkan gelombang cahaya biru dengan mengendalikan suhu warna.
	Red (Merah)	0-100	Penambahan merah dari Register-digital.
	Green (Hijau)	0-100	Penambahan hijau dari Register-digital.
	Blue (Biru)	0-100	Penambahan biru dari Register-digital.
	DCB Mode (Mode DCB)	Full Enhance (Penyempurnaan Penuh)	Menonaktifkan atau mengaktifkan mode Full Enhance (Penyempurnaan Penuh)
		Nature Skin (Kulit Alami)	Menonaktifkan atau mengaktifkan mode Nature Skin (Kulit Alami)
		Green Field (Bidang Hijau)	Menonaktifkan atau mengaktifkan mode Green Field (Bidang Hijau)
		Sky-blue (Langit Biru)	Menonaktifkan atau mengaktifkan mode Sky-blue (Langit Biru)
		AutoDetect (Deteksi Otomatis)	Menonaktifkan atau mengaktifkan mode AutoDetect (Deteksi Otomatis)
Off((Tidak Aktif))		Menonaktifkan atau mengaktifkan mode AutoDetect ((Tidak Aktif))	
DCB Demo (Demo DCB)	aktif atau tidak aktif	Menonaktifkan atau mengaktifkan Demo	

### Catatan:

When "HDR Mode" under "Luminance" is set to "non-off", all items under "Color Setup" cannot be adjusted.

## Picture Boost (Peningkatan Gambar)

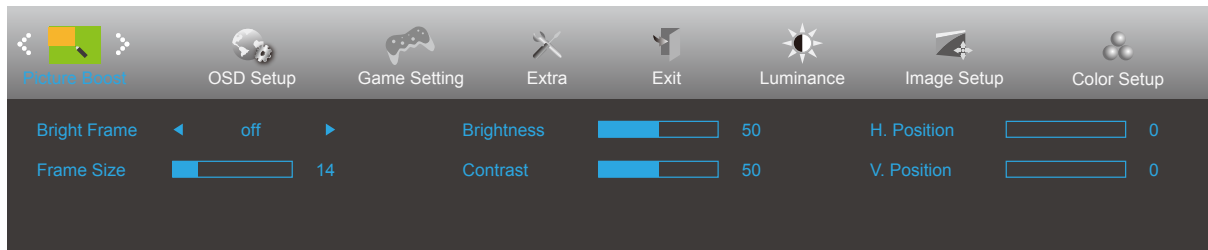

	Bright Frame (Bingkai Terang)	aktif atau tidak aktif	Menonaktifkan atau Mengaktifkan Bright Frame (Bingkai Terang)
	Frame Size (Ukuran Bingkai)	14-100	Menyesuaikan Frame Size (Ukuran Bingkai)
	Brightness (Kecerahan)	0-100	Menyesuaikan Frame Brightness (Kecerahan Bingkai)
	Contrast (Kontras)	0-100	Menyesuaikan Frame Contrast (Kontras Bingkai)
	H. Position (Posisi Horizontal)	0-100	Menyesuaikan Frame horizontal Position (Posisi Horizontal Bingkai)
	V. Position (Posisi Vertikal)	0-100	Menyesuaikan Frame vertical Position (Posisi Vertikal Bingkai)

### Catatan:

Menyesuaikan kecerahan, kontras, dan posisi Bright Frame (Bingkai Terang) untuk pengalaman tampilan yang lebih baik.

When "HDR Mode" under "Luminance" is set to "non-off", all items under "Picture Boost" cannot be adjusted.

## OSD Setup (Konfigurasi OSD)

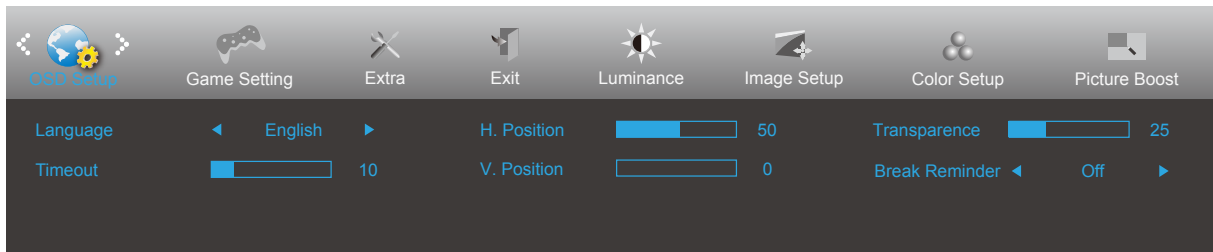

	Language (Bahasa)		Memilih bahasa OSD
	Timeout (Batas Waktu)	5-120	Menyesuaikan Batas Waktu OSD
	H. Position (Posisi Horizontal)	0-100	Menyesuaikan posisi horizontal OSD
	V. Position (Posisi Vertikal)	0-100	Menyesuaikan posisi vertikal OSD
	Transparence (Transparansi)	0-100	Menyesuaikan transparansi OSD
	Break Reminder (Peringat Jeda)	aktif atau tidak aktif	Peringat jeda jika pengguna terus bekerja selama lebih dari 1 jam

## Game Setting (Pengaturan Permainan)

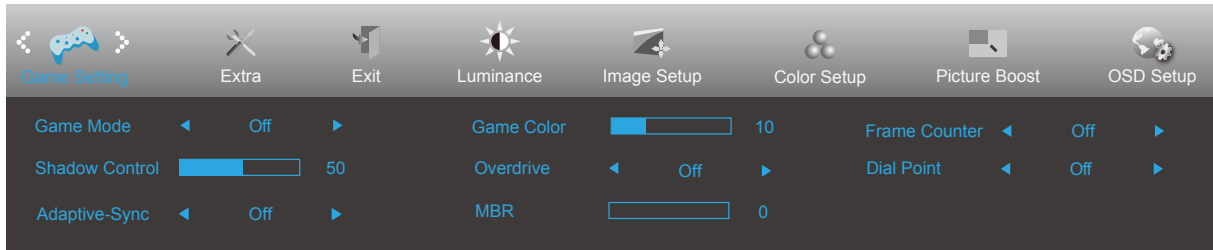



	Game Mode (Mode Permainan)	off (tidak aktif)	Tidak ada optimisasi berdasarkan Mode Game.
		FPS	Untuk bermain game FPS (first Person Shooters). Meningkatkan detail level warna hitam pada tema gelap.
		RTS	Untuk bermain RTS (Strategi Real Time). Tingkatkan kualitas gambar.
		Racing (Balapan)	Untuk bermain game Balapan, menghadirkan waktu respons tercepat dan saturasi warna tinggi.
		Gamer 1 (Pemain 1)	Pengaturan preferensi pengguna disimpan sebagai Pemain 1.
		Gamer 2 (Pemain 2)	Pengaturan preferensi pengguna disimpan sebagai Pemain 2.
		Gamer 3 (Pemain 3)	Pengaturan preferensi pengguna disimpan sebagai Pemain 3.
	Shadow Control (Kontrol Bayangan)	0-100	Default Shadow Control (Kontrol Bayangan) adalah 50, pengguna akhir dapat menyesuaikan dari 50 ke 100 atau 0 untuk meningkatkan kontras agar gambar jernih. <ol style="list-style-type: none"> <li>Jika gambar terlalu gelap untuk dilihat secara detail, sesuaikan dari 50 ke 100 untuk gambar jernih.</li> <li>Jika gambar terlalu terang untuk dilihat secara detail, sesuaikan dari 50 ke 0 untuk gambar jernih.</li> </ol>
	Adaptive-Sync	On (Aktif)/Off (Tidak Aktif)	Nonaktifkan atau Aktifkan Adaptive-Sync. Pengingat Pengoperasian Sinkronisasi-Adaptif: Saat fitur Sinkronisasi-Adaptif diaktifkan, layar mungkin akan berkedip dalam kondisi game tertentu.
	Game Color (Warna Permainan)	0-20	Warna Game akan memberikan tingkat 0-20 untuk menyesuaikan saturasi agar gambar lebih jernih.
	Overdrive	Off (Tidak Aktif)	Menyesuaikan waktu respons.
		Weak (Lemah)	
		Medium (Sedang)	
Strong (Kuat)			
Boost			
MBR	0-20	MBR (Pengurang Buram Gerakan) memberikan 0-20 tingkatan penyesuaian untuk mengurangi buram gerakan.	
Dial Point	On (Aktif)/Off (Tidak Aktif)	"Dial Point" berfungsi untuk menempatkan indikator sasaran di bagian tengah layar agar penggemar game dapat bermain game FPS (First Person Shooter) dengan menetapkan sasaran secara akurat dan tepat.	
Penghitung Frame	Off (Tidak Aktif)/ Right-Up (Kanan Atas)/Right-Down (Kanan Bawah)/Left-Down (Kiri Bawah)/ Left-Up (Kiri Atas)	Menampilkan frekuensi V di sudut layar yang dipilih. (Fitur penghitung bingkai hanya berfungsi dengan kartu grafis NVidia.)	

### Catatan:

When "HDR Mode" under "Luminance" is set to "non-off", the items "Game Mode", "Shadow Control", "Game Color", "LowBlue Mode" cannot be adjusted.

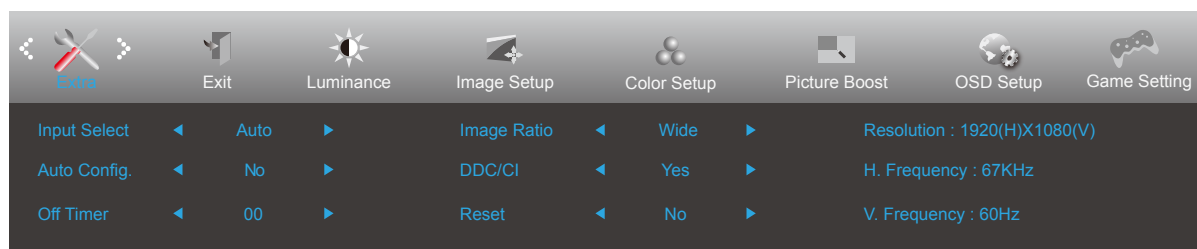
## Extra (Ekstra)



	Input Select (Pilihan Input)		Memilih Sumber Sinyal Input
	Auto Config. (Konfigurasi Otomatis)	ya atau tidak	Menyesuaikan gambar ke default secara otomatis (hanya untuk model dengan D-Sub)
	Off Timer (Timer mati)	0-24 jam	Memilih waktu penonaktifan DC
	Image Ratio (Rasio Gambar)	Lebar	Memilih rasio gambar yang akan ditampilkan.
		4:3	
	DDC/CI	ya atau tidak	Mengaktifkan/menonaktifkan dukungan DDC/CI
	Reset (Atur Ulang)	ya atau tidak	Mengatur ulang menu ke default



## Exit (Keluar)



	Exit (Keluar)		Keluar dari OSD utama
---	---------------	--	-----------------------

# Indikator LED

Status	Warna LED
Mode Daya Penuh	Putih
Mode Aktif-mati	Oranye

# Mengatasi masalah

Masalah & Pertanyaan	Kemungkinan Solusi
<b>LED Daya Tidak Menyala</b>	Pastikan tombol daya dalam keadaan hidup dan kabel daya telah tersambung dengan benar ke stopkontak yang telah diarde dan ke monitor.
<b>Tidak ada gambar di layar</b>	<ul style="list-style-type: none"> <li>● Apakah kabel daya tersambung dengan benar? Periksa sambungan kabel daya dan catu daya.</li> <li>● Apakah kabel telah tersambung dengan benar? (Tersambung menggunakan kabel D-SUB) Periksa sambungan kabel D-SUB. (Tersambung menggunakan kabel HDMI) Periksa sambungan kabel HDMI. * Input D-SUB/HDMI tidak tersedia pada setiap model.</li> <li>● Jika daya dalam kondisi hidup, boot ulang komputer untuk melihat layar awal (layar login). Jika layar awal (layar login) muncul, jalankan boot komputer dalam mode aktif (mode aman untuk Windows 7/8/10), lalu ubah frekuensi kartu video. (Lihat Pengaturan Resolusi Optimal) Jika layar awal (layar login) tidak muncul, hubungi Pusat Layanan atau dealer Anda.</li> <li>● Apakah "Input Not Supported" (Input Tidak Didukung) terlihat di layar? Anda dapat melihat pesan ini bila sinyal dari kartu video melebihi resolusi dan frekuensi maksimum yang dapat ditangani monitor dengan benar. Sesuaikan resolusi dan frekuensi maksimum yang dapat ditangani monitor dengan benar.</li> <li>● Pastikan AOC Monitor Driver telah terinstal.</li> </ul>
<b>Gambar Tidak Jelas dan Berbayang</b>	Sesuaikan kontrol kontras dan kecerahan. Tekan untuk menyesuaikannya secara otomatis. Pastikan Anda tidak menggunakan kabel ekstensi atau switch box. Sebaiknya sambungkan monitor langsung ke konektor output kartu video yang terdapat di bagian belakang.
<b>Gambar Memantul, Berkedip, atau Muncul Pola Bergelombang Pada Gambar</b>	Pindahkan perangkat listrik yang dapat mengakibatkan interferensi listrik sejauh mungkin dari monitor. Gunakan kecepatan refresh maksimum yang dimiliki monitor pada resolusi yang sedang digunakan.
<b>Monitor terkunci dalam mode Aktif-Mati</b>	Tombol daya komputer harus dalam posisi hidup. Kartu video pada komputer harus terpasang tepat pada slotnya. Pastikan kabel video pada monitor tersambung dengan benar ke komputer. Periksa kabel video monitor, lalu pastikan tidak ada pin yang tertekuk. Pastikan komputer telah beroperasi dengan menekan tombol Caps Lock pada keyboard sekaligus melihat LED Caps Lock. LED harus menyala atau mati setelah Anda menekan tombol CAPS LOCK.
<b>Salah satu warna utama tidak muncul (MERAH, HIJAU, atau BIRU)</b>	Periksa kabel video monitor, lalu pastikan tidak ada pin yang rusak. Pastikan kabel video pada monitor tersambung dengan benar ke komputer.
<b>Gambar layar tidak berada di tengah atau berukuran tepat</b>	Sesuaikan Posisi Horizontal dan Posisi Vertikal atau tekan tombol pintas (Otomatis).
<b>Gambar memiliki warna yang cacat (putih tidak terlihat putih)</b>	Sesuaikan warna RGB atau pilih temperatur warna yang dikehendaki.
<b>Terjadi gangguan horizontal atau vertikal pada layar</b>	Gunakan mode penonaktifan Windows 7/8/10 untuk menyesuaikan CLOCK dan FOKUS. Tekan untuk menyesuaikannya secara otomatis.
<b>Peraturan &amp; Layanan</b>	Silakan rujuk pada Informasi Peraturan & Layanan yang ada dalam petunjuk di CD atau di <a href="http://www.aoc.com">www.aoc.com</a> (untuk mencari model yang Anda beli di negara Anda dan mencari Informasi Peraturan & Layanan yang ada di halaman Dukungan).

# Spesifikasi

## Spesifikasi Umum

Panel	Nama model	24B35HM2		
	Sistem kendali	LCD TFT Berwarna		
	Ukuran Gambar yang Terlihat	60.5 cm diagonal		
	Jarak piksel	0.2745mm (H) × 0.2745mm (V)		
	Video	R, G, B Analog Interface & HDMI Interface		
	Sinkronisasi Terpisah	H/V TTL		
	Warna Layar	16,7M warna		
Lainnya	Rentang pindai horizontal	30k-85kHz(D-SUB) 30k-115kHz(HDMI)		
	Ukuran pindai horizontal (Maksimum)	527.04mm		
	Rentang pindai vertikal	48-75Hz(D-SUB) 48-100Hz(HDMI)		
	Ukuran Pindai Vertikal (Maksimum)	296.46mm		
	Resolusi standar optimal	1920x1080@60Hz		
	Max resolution	1920x1080@75Hz(D-SUB) 1920x1080@100Hz(HDMI)		
	Plug & Play	VESA DDC2B/CI		
	Catu daya	19V = 1.31A		
	Pemakaian daya	Normal (kecerahan dan kontras standar)	20W	
		Maks. (kecerahan = 100, kontras =100)	≤25W	
Siaga mode		≤0,3W		
Karakteristik Fisik	Tipe konektor	HDMI/D-Sub		
	Tipe Kabel Sinyal	Dapat dilepas		
Lingkungan	Suhu	Beroperasi	0°C~ 40°C	
		Tidak beroperasi	-25°C~ 55°C	
	Kelembapan	Beroperasi	10% hingga 85% (tanpa kondensasi)	
		Tidak beroperasi	5% hingga 93% (tanpa kondensasi)	
	Ketinggian	Beroperasi	0~ 5000 m (0~ 16404 kaki)	
		Tidak beroperasi	0~ 12.192 m (0~ 40.000 kaki)	

## Mode Tampilan Standar

Standar	RESOLUSI	FREKUENSI HORIZONTAL (KHz)	FREKUENSI VERTIKAL (Hz)
VGA	640x480@60Hz	31.469	59.94
	640x480@72Hz	37.861	72.809
	640x480@75Hz	37.5	75
MAC MODES VGA	640x480@67Hz	35	66.667
IBM MODE	720x400@70Hz	31.469	70.087
SVGA	800x600@56Hz	35.156	56.25
	800x600@60Hz	37.879	60.317
	800x600@72Hz	48.077	72.188
	800x600@75Hz	46.875	75
MAC MODES SVGA	832x624@75Hz	49.725	74.5
XGA	1024x768@60Hz	48.363	60.004
	1024x768@70Hz	56.476	70.069
	1024x768@75Hz	60.023	75.029
SXGA	1280x1024@60Hz	63.981	60.02
	1280x1024@75Hz	79.976	75.025
WSXG	1280x720@60HZ	45	60
	1280x960@60Hz	60	60
WXGA+	1440x900@60Hz	55.935	59.876
WSXGA+	1680x1050@60Hz	65.29	59.954
FHD	1920x1080@60Hz	67.5	60
	1920x1080@75Hz	83.9	75
	1920x1080@100Hz	110.000	100.000

## Penggunaan Pin

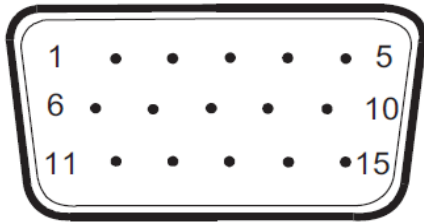

Kabel Sinyal Layar Warna 15-Pin

No. Pin	Nama Sinyal	No. Pin	Nama Sinyal
1.	Video-Merah	9.	+5V
2.	Video-Hijau	10.	Arde
3.	Video-Biru	11.	N.C.
4.	N.C.	12.	DDC-Serial data
5.	Kabel Deteksi	13.	Sinkronisasi horizontal
6.	GND-R	14.	Sinkronisasi vertikal
7.	GND-G	15.	Clock DDC-Serial
8.	GND-B		



Kabel Sinyal Layar Warna 19-Pin

No. Pin	Nama Sinyal	No. Pin	Nama Sinyal	No. Pin	Nama Sinyal
1.	TMDS Data 2+	9.	TMDS Data 0-	17.	DDC/CEC Arde
2.	TMDS Data 2 Shield	10.	TMDS Clock+	18.	Daya +5V
3.	TMDS Data 2-	11.	TMDS Clock Shield	19.	Deteksi Hot Plug
4.	TMDS Data 1+	12.	TMDS Clock-		
5.	TMDS Data 1Shield	13.	CEC		
6.	TMDS Data 1-	14.	Dilindungi (N.C. pada perangkat)		
7.	TMDS Data 0+	15.	SCL		
8.	TMDS Data 0 Shield	16.	SDA		

\* untuk model-model tertentu

# Plug and Play

## Fitur Plug & Play DDC2B

Monitor ini dilengkapi kemampuan VESA DDC2B berdasarkan standar VESA DDC STANDARD. Fitur ini memungkinkan monitor menginformasikan identitasnya kepada sistem host dan, tergantung pada tingkat DDC yang digunakan, menyampaikan informasi tambahan tentang kemampuan tampilannya.

DDC2B adalah kanal data dua arah berdasarkan protokol I2C. Sistem host dapat meminta informasi EDID melalui kanal DDC2B.