

# AGON

PRO



## Handleiding OLED- monitor

**AG346UCD**

Gebaseerd op de kenmerken van het OLED-product, wordt schermonderhoud overeenkomstig de vereisten van de gebruikersinstructies aanbevolen, voor het reduceren van het risico op genereren van nabeelden.

**AOC**

[www.aoc.com](http://www.aoc.com)

©2024 AOC. All Rights Reserved

Version: A00

**HDMI**<sup>®</sup>  
HIGH-DEFINITION MULTIMEDIA INTERFACE

Veiligheid .....	1
Nationale conventies .....	1
Voeding .....	2
Installatie .....	3
Reiniging .....	4
Overig .....	5
Instelling .....	6
Inhoud verpakking .....	6
Voetstuk & voet installeren .....	7
De kijkhoek aanpassen .....	8
De monitor aansluiten .....	9
De wandmontagearm bevestigen .....	10
Adaptive-Sync Premium-functie .....	11
HDR .....	12
Aanpassen .....	13
Sneltoetsen .....	13
OSD toetsaanduidingen (Menu) .....	14
OSD Setting (OSD-instellingen) .....	16
Game Setting (Spelinstelling) .....	17
Luminance (Luminantie) .....	19
PIP Setting (PIP-instelling) .....	21
Color Setup (Kleur instellen) .....	23
Audio .....	24
Light FX .....	25
OLED Care/Extra(OLED-verz./Extra) .....	26
OSD Setup (OSD-instelling) .....	28
LED-indicator .....	29
Problemen oplossen .....	30
Specificaties .....	31
Algemene specificaties .....	31
Vooraf ingestelde beeldmodi .....	33
Pin-toewijzingen .....	34
Plug en Play .....	35

# Veiligheid

## Nationale conventies

De volgende subsecties beschrijven de notatieconventies die in dit document worden gebruikt.

### Opmerkingen en waarschuwingen

Doorheen deze gids kunnen tekstblokken vergezeld zijn door een pictogram en vet of cursief gedrukt zijn. Deze blokken zijn opmerkingen en twee niveaus van waarschuwingen. Ze worden als volgt gebruikt:



**OPMERKING:** Een OPMERKING geeft belangrijke informatie aan die u zal helpen uw computer beter te gebruiken.



**OPGELET:** Een bericht OPGELET geeft potentiële schade aan de hardware of het verlies van gegevens aan en vertelt u hoe u het probleem kunt vermijden.





**WAARSCHUWING:** Een WAARSCHUWING wijst op de kans op lichamelijk letsel en toont u hoe u het probleem kunt vermijden. Sommige waarschuwingen kunnen in een verschillende opmaak worden weergegeven en kunnen zonder pictogram verschijnen. In dergelijke gevallen is de specifieke voorstelling van de waarschuwing opgelegd door de regelgevende overheidsinstanties.

## Voeding

 De monitor mag alleen worden gebruikt met het type stroombron dat op het label is aangegeven. Als u niet zeker bent van het type vermogen dat bij u thuis wordt geleverd, moet u contact opnemen met uw verkoper of met de lokale elektriciteitsmaatschappij.

 De monitor is voorzien van een geaarde stekker, een stekker voorzien van aardaansluitingen. Deze stekker past alleen in een geaard stopcontact. Als het stopcontact niet geschikt is voor een geaarde stekker, laat dan een elektriciën het juiste stopcontact installeren of gebruik een adapter om het apparaat veilig te aarden. Maak de geaarde stekker niet onklaar.

 Ontkoppel de eenheid tijdens onweer of als deze gedurende een langere periode niet zal worden gebruikt. Dit beschermt de monitor tegen schade door stroomstoten.

 Zorg dat u geen powerstrips en verlengkabels overbelast. Overbelasting kan leiden tot brand of elektrische schokken.

 Voor een goede werking dient u de monitor alleen te gebruiken met UL-vermelde computers met correct geconfigureerde aansluitpunten die zijn gemarkeerd tussen 100-240V AC, min. 5A.

 Het wandstopcontact moet zich in de buurt van het apparaat bevinden en moet makkelijk te bereiken zijn.

# Installatie

**!** Plaats de monitor niet op een onstabiel wagentje, voet, statief, haak of tafel. Als de monitor valt, kunt u lichamelijke letsels oplopen of kan dit product ernstig worden beschadigd. Gebruik het toestel alleen met een karretje, standaard, statief, steun of tafel die door de fabrikant is aanbevolen of die bij dit product wordt verkocht. Volg de instructies van de fabrikant wanneer u het product installeert en gebruik montageaccessoires die door de fabrikant zijn aanbevolen. Wanneer het product op een wagentje is geplaatst, moet u voorzichtig te werk gaan wanneer u deze combinatie verplaatst.

**!** Duw nooit enige objecten in de sleuven van de monitorbehuizing. Er kan een schade aan het circuit ontstaan waardoor brand of elektrische schok kan worden veroorzaakt. Mors nooit vloeistoffen op de monitor.

**!** Plaats de voorzijde van het product niet op de grond.

**!** Als u de monitor aan de wand bevestigt of op een plank plaatst, dient u een montagekit te gebruiken die is goedgekeurd door de fabrikant en de aanwijzingen van deze kit op te volgen.

**!** Laat wat ruimte vrij rond de monitor, zoals hieronder weergegeven. Anders is de luchtstroom niet krachtig genoeg waardoor oververhitting brand of schade aan de monitor kan veroorzaken.

**!** Voor het vermijden van mogelijke schade, bijvoorbeeld het loskomen van het paneel van de rand, moet u ervoor zorgen dat de monitor niet meer dan -5 graden omlaag kantelt. Als de maximale kantelhoek van -5 graden wordt overschreden, wordt de monitorschade niet gedekt onder de garantie.

Kijk hieronder voor de aanbevolen ventilatiegebieden rond de monitor wanneer de monitor wordt geïnstalleerd op een voet.

## Met voet geïnstalleerd

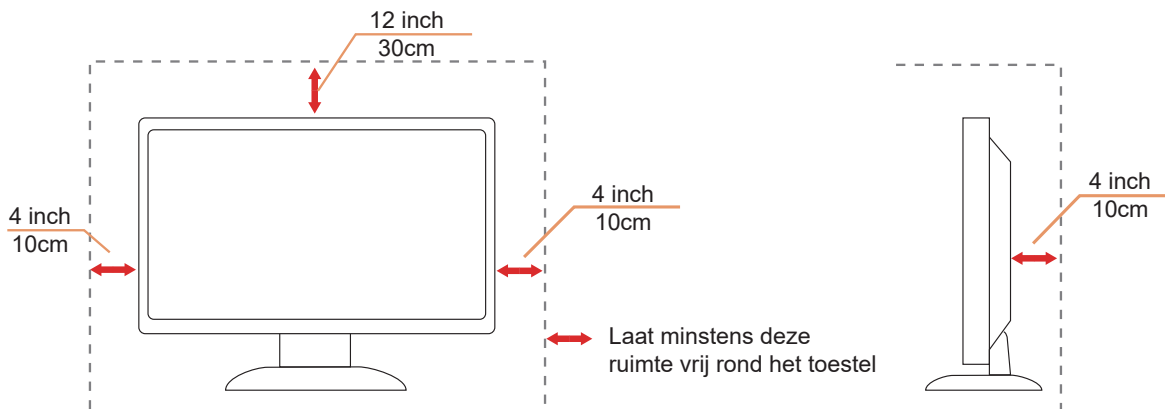

# Reiniging

⚠ Reinig de kast regelmatig met een met water bevochtigde, zachte doek.

⚠ Gebruik bij reiniging een doek van zacht katoen of microvezel. De doek moet vochtig en bijna droog zijn. Laat geen vloeistoffen in de behuizing komen.





⚠ Maak het voedingsnoer los voordat u gaat schoonmaken.

## Overig

 Als er een vreemde geur, geluid of rook uit het product komt, trekt u de voedingsstekker ONMIDDELIJK uit het stopcontact en neemt u contact op met het servicecentrum.

 Zorg dat de ventilatieopeningen niet worden geblokkeerd door een tafellaken of gordijn.

 Stel de OLED-monitor niet bloot aan heftige vibraties of krachtige impact tijdens het gebruik.

 Laat de monitor tijdens gebruik of vervoer nergens tegen botsen en laat de monitor niet vallen.

 Gebaseerd op de kenmerken van de OLED-producten, wordt het niet aanbevolen om dit product ononderbroken te gebruiken gedurende langer dan vier uur. Dit product gebruikt vele technologieën om mogelijke nabeelden weg te nemen. Raadpleeg voor details de instructies in "Schermonderhoud".

# Instelling

## Inhoud verpakking

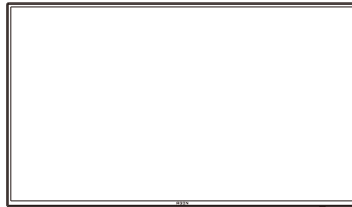

OLED Monitor

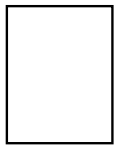

Quick Start Guide



Warranty card



Stand

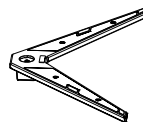

Base

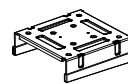

Wall Mount Bracket



Stand Screws



Screwdriver



Stand Screws



Power Cable



DisplayPort Cable



HDMI Cable



USB Cable

\*Niet alle signaalkabels worden voor alle landen en regio's meegeleverd. Informeer bij uw handelaar of het kantoor van AOC ter bevestiging.



# Voetstuk & voet installeren

Installeer of verwijder de voet als volgt.

Installatie:

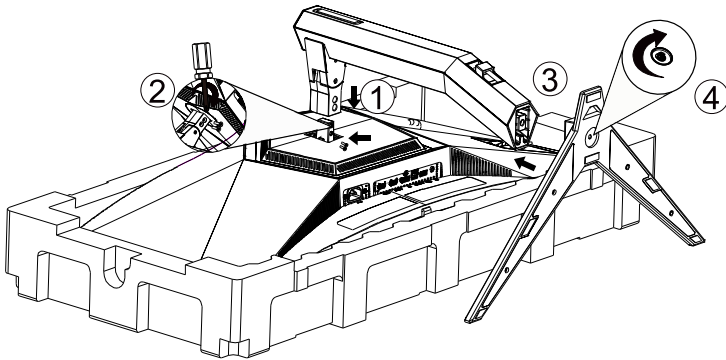

Verwijderen:

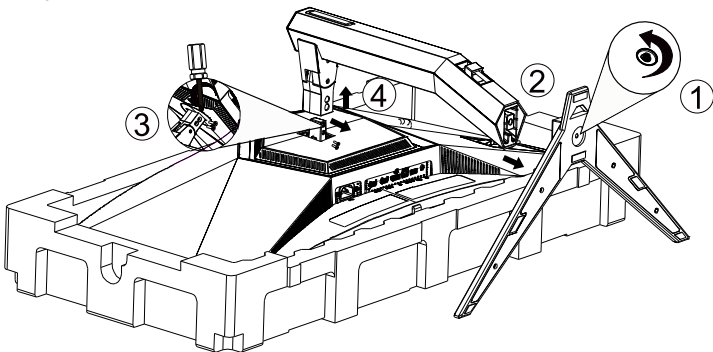

Specificatie voor basisschroef: M6\*21 mm (effectieve schroefdraad 5,5 mm)

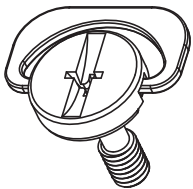

## De kijkhoek aanpassen

Voor een optimale weergave raden wij aan om naar het volledige oppervlak van de monitor te kijken en vervolgens de hoek van de monitor naar voorkeur te veranderen.

Houd de stand zo vast dat de monitor niet kan kantelen wanneer u de kijkhoek van de monitor aanpast.

U kunt de monitor afstellen zoals hieronder weergegeven:

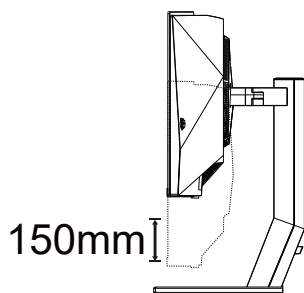
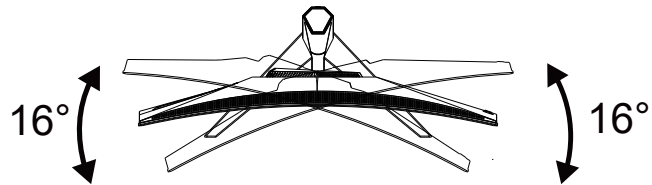
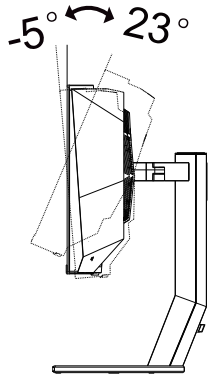

### **OPMERKING:**

Raak het OLED-scherm niet aan als u de hoek wijzigt. Hierdoor kunt u het OLED-scherm beschadigen of breken.

### **Waarschuwing:**

1. Voor het vermijden van mogelijke schade aan het scherm, bijvoorbeeld het loskomen van het paneel, moet u ervoor zorgen dat de monitor niet meer dan  $-5$  graden omlaag kantelt.
2. Druk niet op het scherm bij het aanpassen van de hoek van de monitor. Pak alleen de rand vast.

# De monitor aansluiten

Kabelaansluitingen op achterkant van monitor:

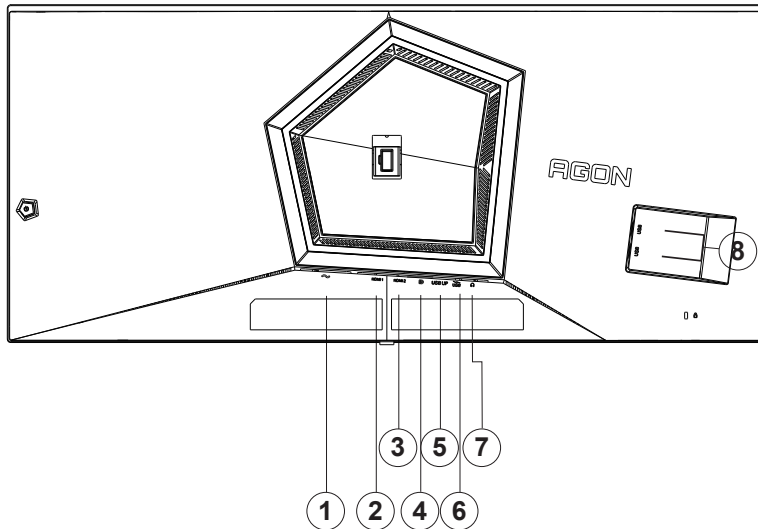

1. Ingang
2. HDMI1
3. HDMI2
4. DisplayPort
5. USB3.2 Gen1 upstream
6. USB 3.2 Gen1 downstream + snel opladenx1
7. Oortelefoon
8. USB3.2 Gen1 downstream x2

## Aansluiten op de pc

1. Sluit de voedingskabel stevig aan op de achterkant van het scherm.
2. Schakel uw computer uit en haal de netvoedingskabel uit het stopcontact.
3. Sluit de signaalkabel van de display aan op de videoconnector op uw computer.
4. Sluit de netvoedingskabels van uw computer en van het scherm aan op een stopcontact.
5. Zet de computer en het scherm aan.

Als uw monitor een afbeelding weergeeft, is de installatie voltooid. Zie Probleemoplossing als geen beeld wordt weergegeven.

Om de apparatuur te beschermen, moet u de pc en de OLED-monitor altijd uitschakelen voordat u ze met elkaar verbindt.

# De wandmontagearm bevestigen

Vorbereiding om een optionele wandmontagearm te installeren.

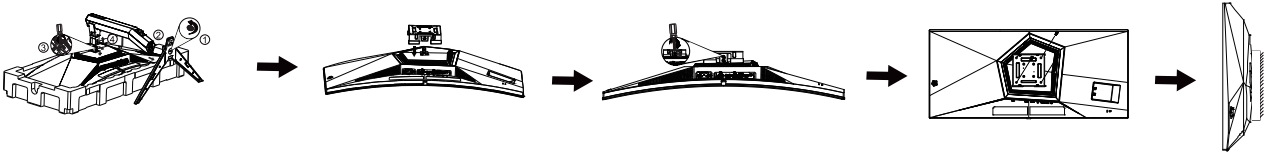

Deze monitor kan worden bevestigd op een wandmontagearm die afzonderlijk verkrijgbaar is. Koppel de voeding los voordat u met deze procedure begint. Volg de onderstaande stappen:

1. Verwijder de voet.
2. Volg de instructies van de fabrikant om de wandmontagearm te monteren.
3. Monteer de wandmontagearm op de achterkant van de monitor. Lijn de gaten van de arm uit op de gaten in de achterkant van de monitor.
4. Steek 4 schroeven in de gaten en maakt ze vast.
5. Sluit de kabels opnieuw aan. Raadpleeg de gebruikershandleiding die bij de optionele wandmontagearm is geleverd, voor instructies over de bevestiging aan de muur.

Muursteen:

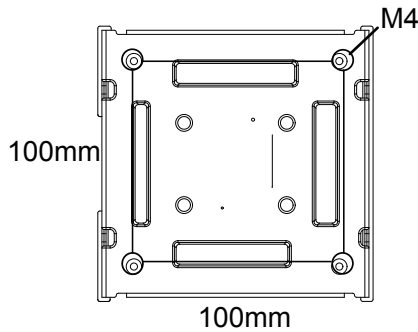

Specificatie van de schroeven van de muursteen: M4\*12mm

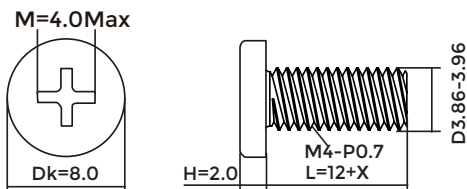

 **Opmerking:** de schroefgaten voor VESA-montage zijn niet voor alle modellen beschikbaar. Raadpleeg uw dealer of de officiële afdeling van AOC.

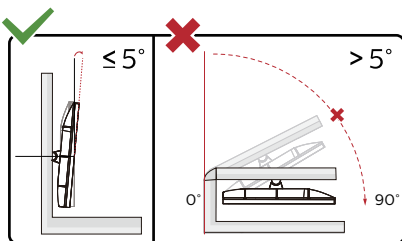

\* Het display-ontwerp kan anders zijn dan als geïllustreerd.

**Waarschuwing**

1. Voor het vermijden van mogelijke schade aan het scherm, bijvoorbeeld het loskomen van het paneel, moet u ervoor zorgen dat de monitor niet meer dan -5 graden omlaag kantelt.
2. Druk niet op het scherm bij het aanpassen van de hoek van de monitor. Pak alleen de rand vast.

# Adaptive-Sync Premium-functie

1. Adaptive-Sync Premium-functie werkt met DisplayPort/HDMI
2. Compatibele grafische kaart: Aanbevolen lijst is zoals hieronder. Kan ook worden gecontroleerd door een bezoek te brengen aan [www.AMD.com](http://www.AMD.com)

## Grafische kaarten

- Radeon™ RX Vega series
- Radeon™ RX 500 series
- Radeon™ RX 400 series
- Radeon™ R9/R7 300 series (R9 370/X, R7 370/X, R7 265 uitgezonderd)
- Radeon™ Pro Duo (2016)
- Radeon™ R9 Nano series
- Radeon™ R9 Fury series
- Radeon™ R9/R7 200 series (R9 270/X, R9 280/X uitgezonderd)

## Processors

- AMD Ryzen™ 7 2700U
- AMD Ryzen™ 5 2500U
- AMD Ryzen™ 5 2400G
- AMD Ryzen™ 3 2300U
- AMD Ryzen™ 3 2200G
- AMD PRO A12-9800
- AMD PRO A12-9800E
- AMD PRO A10-9700
- AMD PRO A10-9700E
- AMD PRO A8-9600
- AMD PRO A6-9500
- AMD PRO A6-9500E
- AMD PRO A12-8870
- AMD PRO A12-8870E
- AMD PRO A10-8770
- AMD PRO A10-8770E
- AMD PRO A10-8750B
- AMD PRO A8-8650B
- AMD PRO A6-8570
- AMD PRO A6-8570E
- AMD PRO A4-8350B
- AMD A10-7890K
- AMD A10-7870K
- AMD A10-7850K
- AMD A10-7800
- AMD A10-7700K
- AMD A8-7670K
- AMD A8-7650K
- AMD A8-7600
- AMD A6-7400K

# HDR

Het is compatibel met invoersignalen in de indeling HDR10.

Het scherm kan de HDR-functie automatisch activeren als speler en inhoud compatibel zijn. Neem contact op met de fabrikant van het apparaat en de aanbieder van de inhoud voor informatie over de compatibiliteit van uw apparaat en de inhoud. Kies "UIT" voor de functie HDR als u geen behoefte hebt aan automatische activering.

## Opmerking:

1. 3840x2160 bij 50 Hz/60 Hz is alleen beschikbaar op apparaten zoals UHD-spelers of Xbox/PS.
2. 3. Beeldscherminstellingen:
  - a. Ga naar "Display Settings" (Beeldscherminstellingen) en selecteer de resolutie – 3440x1440 en HDR on (HDR aan).
  - b. Wijzig deze optie om de resolutie te selecteren – 3440 x 1440 (indien beschikbaar) voor de beste HDR-effecten.

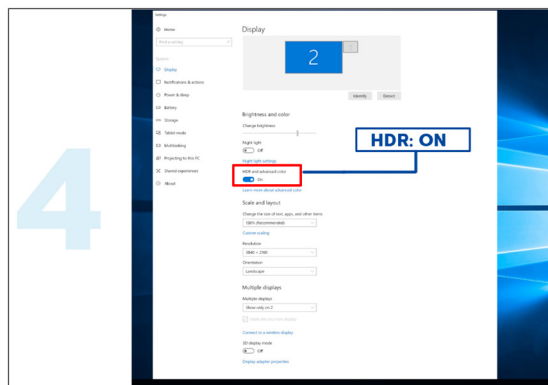
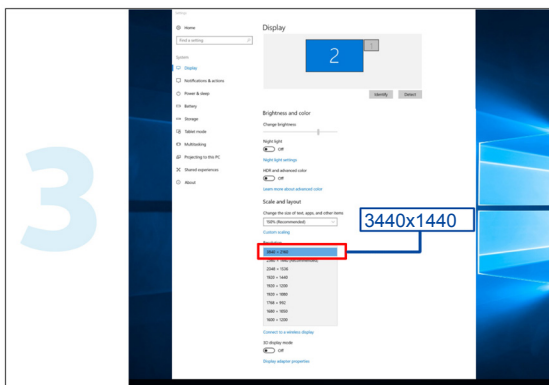
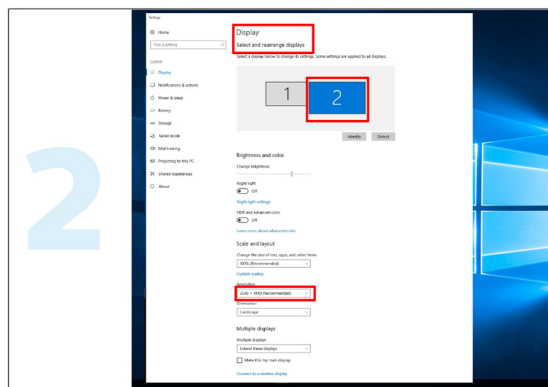
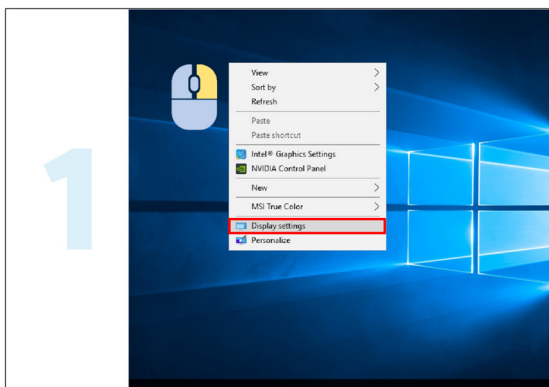

# Aanpassen

## Sneltoetsen

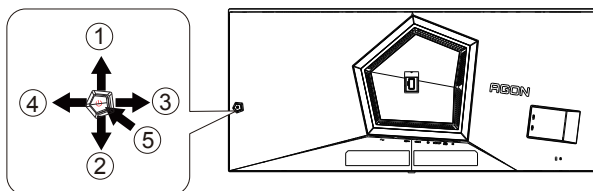

1	Bron/Omhoog
2	Kiespunt/Omlaag
3	Spelmodus/Links
4	Licht FX/Rechts
5	Voeding/Menu/Enter

### Voeding/Menu/Enter

Druk op de voedingsknop om de monitor aan te zetten.

Als er geen OSD is, indrukken om het OSD-menu weer te geven of om de keuze te bevestigen. Ongeveer 2 seconden ingedrukt houden om de monitor uit te schakelen.

### Kiespunt

Als een OSD ontbreekt, druk dan op de knop Kiespunt om Kiespunt te tonen/verbergen.

### Spelmodus/Links

Als er geen OSD is, drukt u op de toets "Links" om de spelmodus te openen. Druk dan op de toets "Links" of "Rechts" om de spelmodus (FPS, RTS, Racing, Gamer 1, Gamer 2 of Gamer 3) te selecteren op basis van de verschillende speltypes.

### Licht FX/Rechts

Druk bij ontbreken van een OSD op de toets pijltje rechts om de functie Licht FX te activeren.

### Bron/Omhoog

Als het OSD is afgesloten, is de knop Bron de sneltoets voor het instellen van de bron.

## OSD toetsaanduidingen (Menu)



Enter: Gebruik de Enter-toets om naar het volgende OSD-niveau te gaan  
Navigeren: Gebruik de toetsen links/omhoog/omlaag om door de OSD-selectie te navigeren  
Exit: Gebruik de toets Rechts om het OSD te verlaten



Enter: Gebruik de Enter-toets om naar het volgende OSD-niveau te gaan  
Navigeren: Gebruik de toetsen rechts/omhoog/omlaag om door de OSD-selectie te navigeren  
Exit: Gebruik de toets Links om het OSD te verlaten

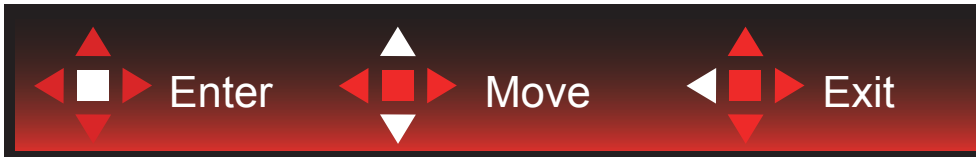

Enter: Gebruik de Enter-toets om naar het volgende OSD-niveau te gaan  
Navigeren: Gebruik de toetsen omhoog/omlaag om door de OSD-selectie te navigeren  
Exit: Gebruik de toets Links om het OSD te verlaten



Enter: Gebruik de Enter-toets om naar het volgende OSD-niveau te gaan  
Navigeren: Gebruik de toetsen links/rechts/omlaag om door de OSD-selectie te navigeren  
Exit: Gebruik de toets Omhoog om het OSD te verlaten

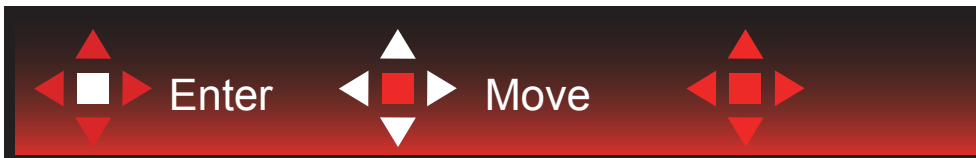

Navigeren: Gebruik de toetsen links/rechts/omhoog/omlaag om door de OSD-selectie te navigeren.



Afsluiten: Gebruik de toets Links om naar het vorige OSD-niveau te gaan  
Enter: Gebruik de toets Rechts om naar het volgende OSD-niveau te gaan  
Selecteren: Gebruik de toetsen omhoog/omlaag om door de OSD-selectie te navigeren



Enter: Gebruik de Enter-toets om de OSD-instelling toe te passen en terug te keren naar het vorige OSD-niveau  
Selecteren: Gebruik de toets omhoog om de OSD-instelling aan te passen





Selecteren: Gebruik de toetsen omhoog/omlaag om de OSD-instelling aan te passen



Enter: Gebruik de Enter-toets om naar het vorige OSD-niveau te gaan  
Selecteren: Gebruik de toetsen links/rechts om de OSD-selectie aan te passen

# OSD Setting (OSD-instellingen)

Eenvoudige aanwijzingen op de besturingstoetsen.

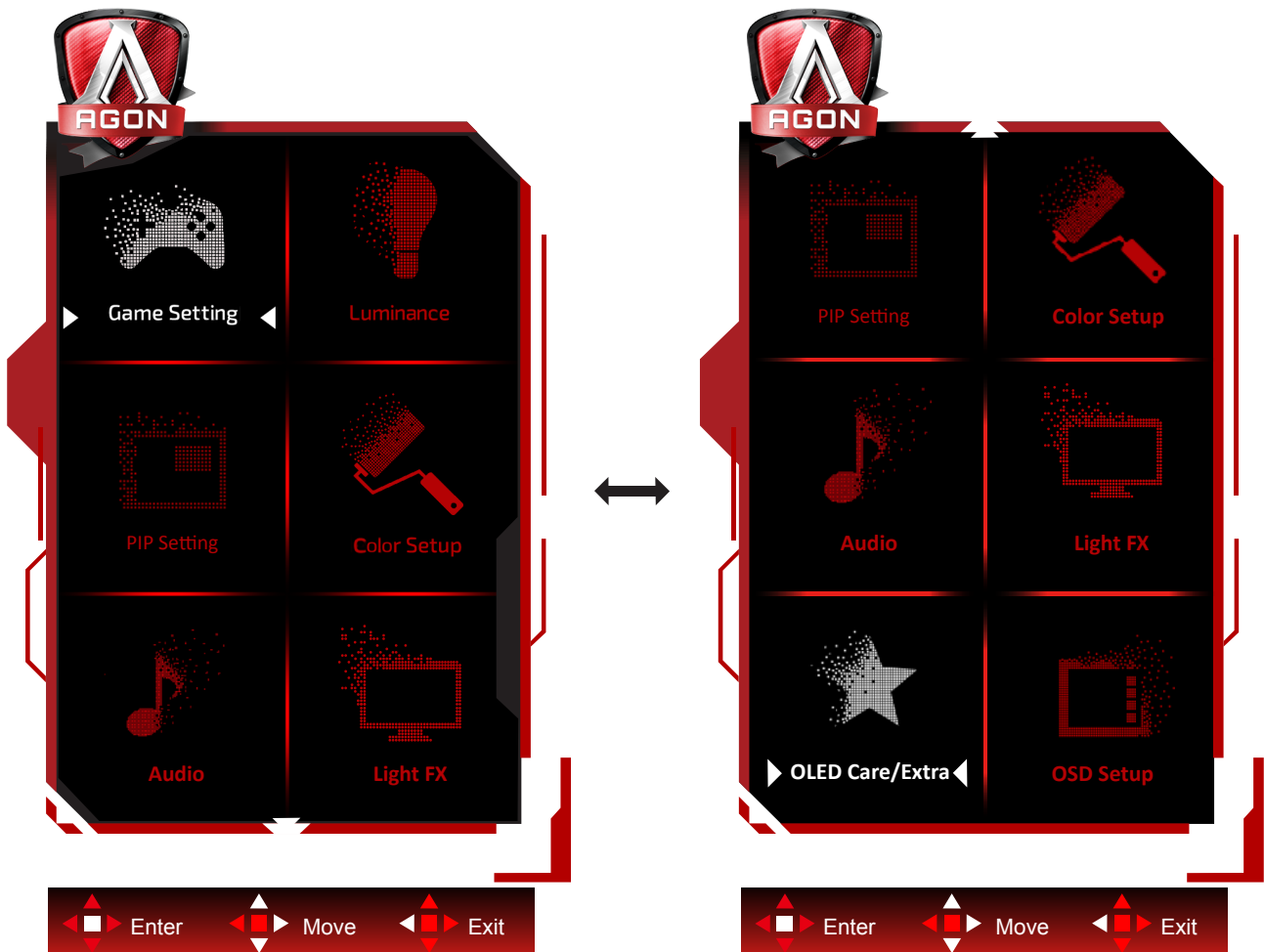

- 1). Druk op de knop MENU om het OSD-venster te activeren.
- 2). Volg de toetsaanduidingen om door OSD-instellingen te navigeren of deze aan te passen.
- 3). Functie OSD vergrendelen/ontgrendelen: om het OSD te vergrendelen of te ontgrendelen, houdt u de knop Omlaag 10 seconden ingedrukt terwijl de OSD-functie niet actief is.

## Opmerkingen:

Als het product slechts één signaalingang heeft, wordt het onderdeel "Input Select" (Bron selecteren) uitgeschakeld voor het aanpassen.

## Game Setting (Spelinstelling)



	Game Mode (Spelmodus)	Off (Uit)	Geen optimalisatie door Spelmodus.
		FPS	Voor het afspelen van FPS-games (first Person Shooters). Verbeterd de details van het zwartniveau in donkere thema's.
		RTS	Voor het spelen van RTS (Real Time Strategy). Verbeterd de beeldkwaliteit.
		Racing (Racen)	Voor het spelen van racing games. Biedt een snellere responstijd en een hoge kleurverzadiging.
		Gamer 1 (Speler 1)	Voorkeursinstellingen gebruiker opgeslagen als Speler 1.
		Gamer 2 (Speler 2)	Voorkeursinstellingen gebruiker opgeslagen als Speler 2.
		Gamer 3 (Speler 3)	Voorkeursinstellingen gebruiker opgeslagen als Speler 3.
	Shadow Control (Schaduwbeheer)	0-20	De standaardwaarde van Schaduwregeling is 0, en dan kan de eindgebruiker afstellen voor een toename van 0 tot 20 voor een duidelijker beeld. Als het beeld te donker is om de details duidelijk te zien, stel dan af van 0 tot 20 voor een duidelijk beeld.
	Game Color (Gamekleur)	0-20	Spelkleur geeft een niveau van 0-20 voor het aanpassen van de verzadiging voor een beter beeld
	Scherps.viz.	Off(Uit)/1.0/1.5/2.0	Zoom lokaal in om het makkelijker te maken om op het doel te richten tijdens het fotograferen.

	Adaptive-Sync	On(Aan)/ Off(Uit)	Schakel Adaptive-Sync in of uit. Herinnering uitvoering Adaptive-Sync: Wanneer de functie Adaptive-Sync is ingeschakeld, kan er sprake zijn van flitsen in sommige spelomgevingen. Het uitschakelen van het framebuffer kan de ingangsvertraging reduceren.
	Law input Lag (Lage invoervertraging)	On(Aan)/ Off(Uit)	Opmerking: Lage ingangsvertraging is standaard uitgeschakeld en niet aanpasbaar wanneer de veldfrequentie minder is dan 120 Hz; en het is standaard ingeschakeld en niet aanpasbaar wanneer de veldfrequentie gelijk is aan 120 Hz en in de status Adaptive Sync staat.
	Frame Counter (Frameteller)	Off(Uit) / Right-Up(Rechtsboven)/ Right-Down(Rechtsonder)/ Left-Down(Linksboven)/ Left-Up(Linksonder)	Geef V-frequentie weer op de geselecteerde hoek

**Opmerking:**

Wanneer de "HDR-modus" onder "Luminantie" is ingesteld op "niet-uit", zijn "Shadow Control" en "Game Color" niet instelbaar.

Wanneer de "HDR" onder "Luminantie" is ingesteld op "niet-uit", is "Game Mode", "Shadow Control" en "Game Color" niet instelbaar.

Wanneer de items "Kleurengamma" onder "Kleurinstelling" is ingesteld op niet-"Standaard", kunnen de items "Schaduwbediening" en "Gamekleur" niet worden aangepast.

## Luminance (Luminantie)

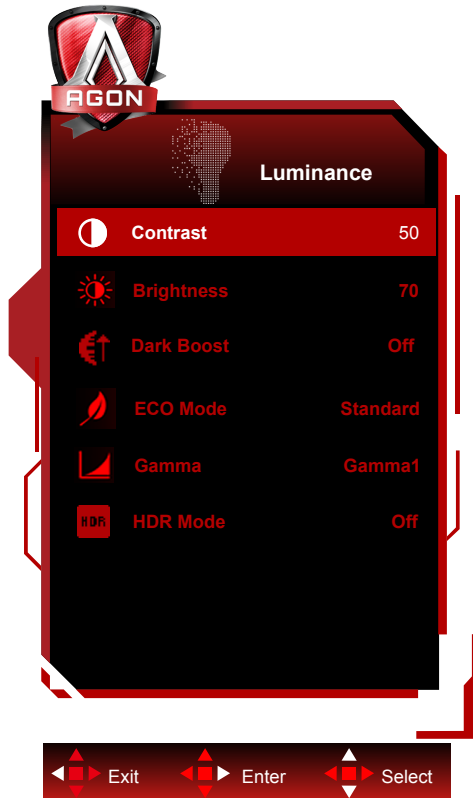

	Contrast	0-100	Contrast van Digitaal-register.
	Brightness (Helderheid)	0-100	Verlichting instellen
	Schaduwverst.	Off(Uit)/Niveau 1/Niveau 2/Niveau 3	Verbeter de details van het scherm in het donkere of heldere gebied om de heldere gebied aan te passen en ervoor te zorgen dat het niet te verzadigd is.
	Eco mode (Eco-stand)	Standard (Standaard)	Standaard
		Text (Tekst)	Tekstmodus
		Internet	Internetmodus
		Game (Spel)	Spel
		Movie (Film)	Filmmodus
		Sports (Sport)	Sportmodus
	Gamma	Reading(Lees)	Leesmodus
		Gamma1	Aanpassen aan Gamma 1
Gamma2		Aanpassen aan Gamma 2	
HDR	Gamma3	Aanpassen aan Gamma 3	
	Off / DisplayHDR /HDR Peak(HDR-piek)/ HDR Picture / HDR Movie / HDR Game	Stel het HDR-profiel in overeenkomstig uw gebruiksvereisten. Opmerking: Wanneer HDR-inhoud wordt gedetecteerd, wordt de HDR-optie weergegeven voor afstelling.	
	Off / HDR Picture / HDR Movie / HDR Game	Geoptimaliseerd voor de kleur en het contrast van het beeld, wat een HDR-effect simuleert. Opmerking: Wanneer HDR-inhoud niet wordt gedetecteerd, wordt de optie HDR-modus weergegeven voor afstelling.	

### Opmerking:

When "HDR Mode" is set to non-off state, "Contrast", "Eco mode (Eco-stand)" and "Gamma" items cannot be adjusted.  
When the "HDR" under "Luminance" is set to "non-off", other items under "Luminance" cannot be adjusted.

When the “Color Gamut” under “Color Setup” is set to “sRGB” or “DCI-P3”, the “Contrast”, “Dark Boost” Eco mode, “Gamma”, and HDR/HDR Mode items are not adjustable.

## PIP Setting (PIP-instelling)

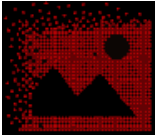

	PIP	Off (UIT) / PIP / PBP	PIP of PBP in- of uitschakelen.
	Main Source (Hoofdbron)		Selecteer de hoofdbron voor het scherm.
	Sub Source (Sub-bron)		Selecteer de sub-bron voor het scherm.
	Size (Grootte)	Small (Klein) / Middle (Gemiddeld) / Large (Groot)	Selecteer de schermgrootte.
	Position (Positie)	Right-up (Rechts omh.)	Stel de locatie op het scherm in.
		Right-down (Rechts omlaag.)	
		Left-up	
		Left-down	
Audio	On (Aan): PIP audio	Audio-instelling in- of uitschakelen.	
	Off (Uit): Hoofdaudio		
Swap (Omdraaien)	On (Aan): Omdraaien	Verwissel van schermbron.	
	Off (Uit): geen actie		

### Opmerking:

- 1). Wanneer "HDR" onder "Luminance (Luminantie)" is ingesteld op niet-uit, kunnen alle items onder "PIP Setting (PIP-instelling)" niet worden afgesteld.
- 2) Als PIP/PBP is ingeschakeld, gelden sommige kleurgerelateerde aanpassingen in het OSD-menu alleen voor het hoofdscherm, terwijl het subscherm niet wordt ondersteund. Daarom kunnen het hoofdscherm en het subscherm verschillende kleuren hebben.
- 3) Stel de resolutie van het ingangssignaal in op 1720X1440 bij 60 Hz bij PBP om het gewenste weergave-effect te bereiken.

4) als PBP/PIP is ingeschakeld, wordt de compatibiliteit van de invoerbron voor het hoofdscherm/subscherm weergegeven in de volgende tabel:

PBP/PIP		Main Source (Hoofdbron)		
		HDMI1	HDMI2	DP
Sub Source (Sub-bron)	HDMI1	V	V	V
	HDMI2	V	V	V
	DP	V	V	V



## Color Setup (Kleur instellen)

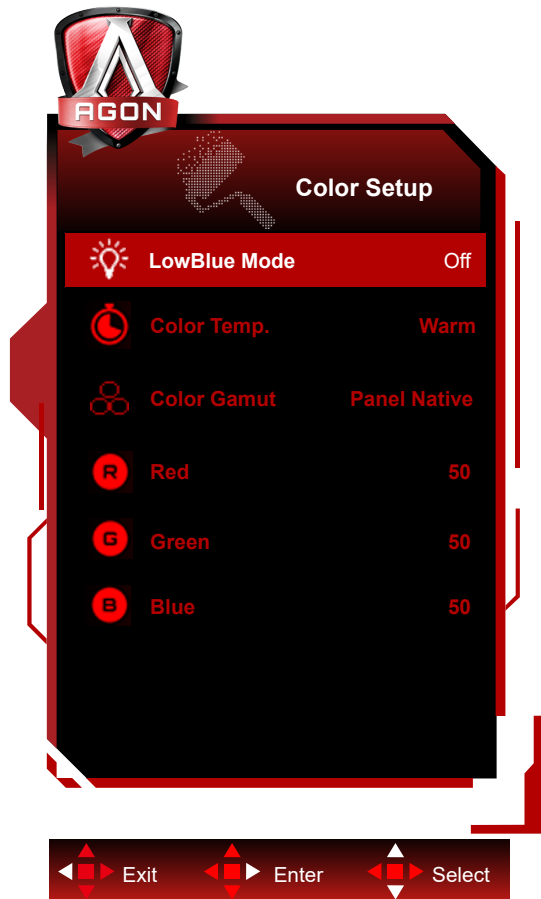

	LowBlue Mode (Laagblauw modus)	Uit/Multimedia/ Internet/ Office(Kantoor)/ Reading(Lezen)	Verminder de blauwe lichtgolf door de kleurtemperatuur te regelen.
	Color Temp. (Kleurtemp.)	Warm	Warme kleurtemperatuur ophalen uit EEPROM.
		Normal (Normaal)	Normale kleurtemperatuur ophalen uit EEPROM.
		Cool (Koel)	Koele kleurtemperatuur ophalen uit EEPROM.
		User (Gebruiker)	Kleurtemperatuur gebruiker ophalen uit EEPROM.
	Color Gamut (Kleurengamma)	Paneel systeemeigen	Paneel met standaard kleurruimte.
		sRGB	sRGB -kleurruimte.
		DCI-P3	DCI-P3-kleurruimte.
	Red (Rood)	0-100	Rode versterking uit digitaal register.
	Green (Groen)	0-100	Groene versterking uit digitaal register.
Blue (Blauw)	0-100	Blauwe versterking uit digitaal register.	

### Opmerking:

Wanneer “HDR-modus” of “HDR” onder “Luminance (Luminantie)” is ingesteld op niet-uit, kunnen alle items onder “Kleurinstelling” niet worden afgesteld.

Wanneer Kleurruimte is ingesteld op sRGB of DCI-P3, kunnen alle andere items onder Kleurinstellingen niet worden aangepast.

Audio

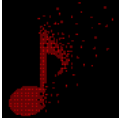

	Volume	0-100	Volumeniveau regelen
---	--------	-------	----------------------

## Light FX

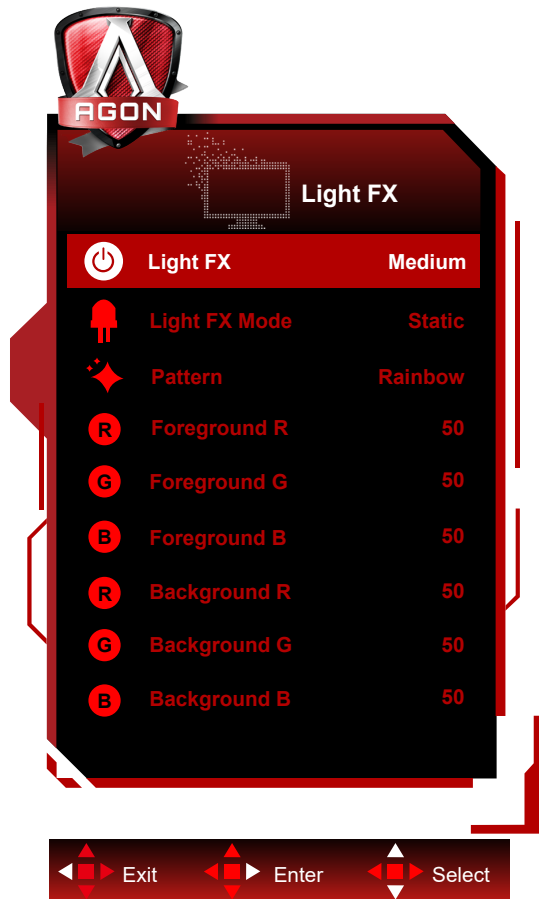

	Light FX	Off(Uit) / Low(Lage) / Medium(Gemiddeld) / Strong(Sterk)	Selectere de intensiteit van Licht FX.
	Light FX Mode (Light FX modus)	Audio1 / Audio2 / Statisch / Vegen donker punt / Gradiëntverschuiving / Spreidingsvulling / Druppelvulling / Spreidende druppelvulling / Ademend / Vegen licht punt / Zoom / Regenboog / Watergolf / Knipperend / Demo	Licht FX-modus selecteren
	Pattern (Patroon)	Red / Green / Blue / Regenboog / Door gebruiker gedefinieerd	Licht FX-Patroon selecteren
	Voorgrond R	0-100	De gebruiker kan de Licht FX voorgrondkleur instellen als Patrooninstelling door gebruiker gedefinieerd is
	Voorgrond G		
	Voorgrond B		
	Achtergrond R	0-100	De gebruiker kan de Licht FX achtergrondkleur instellen als Patrooninstelling door gebruiker gedefinieerd is
Achtergrond G			
Achtergrond B			

## OLED Care/Extra(OLED-verz./Extra)



Pixel Orbiting (Beeldverschuiving)	Off (Uit) / Weak (Zwak) / Medium (Gemiddeld) / Strong (Sterk)	Het wordt gebruikt voor het inschakelen van de Pixel Orbiting-functie voor het reduceren van het risico op genereren van nabeelden. Aanbevolen functie-instelling: "On" (Aan). Nadat deze functie is ingeschakeld, bewegen beeldpixels als geheel circulair. De bewegingsamplitude is gebaseerd op de instellingen. Het bewegen teken kan aan de zijkant afgesneden zijn. Wanneer "Strong" (Sterk) wordt geselecteerd, is het zeer onwaarschijnlijk dat nabeelden worden gegenereerd, maar mogelijke zij-afsnijding kan het meest opvallend zijn.
Auto Warning (Automatische waarschuwing)	On (Aan)/Off (Uit)	Schakel de automatische promptfunctie van Pixelvernieuwing aan/uit. De display geeft automatisch een menu weer om de gebruiker te herinneren om Pixelvernieuwing om de 4 uur uit te voeren. Door het selecteren van Sluiten wordt niet meer het automatische promptmenu van Pixelvernieuwing weergegeven. Het niet op het aanbevolen moment uitvoeren van Pixelvernieuwing verhoogt het risico op beeldrsten op het scherm. <u>Ga voorzichtig te werk.</u>
Pixel Refresh (Pixelvernieuwing)	On (Aan)/Off (Uit)	Het wordt gebruikt voor het inschakelen en uitvoeren van de Pixelvernieuwing voor het wegnemen van nabeelden die zijn gegenereerd. Na opstarten selecteert u "Ja" overeenkomstig de menuprompts en vervolgens zal de display het scherm automatisch uitschakelen. Houd de stroom ingeschakeld en bedien geen toetsen. De voedingsindicator knippert wit (1 seconde aan/1 seconde uit) en het gehele proces duurt ongeveer 10 minuten. De voedingsindicator gaat aan het einde uit, en de display gaat naar de status Stand-by.
Screen Saver (Screensaver)	Off (Uit) / Slow / Fast()	Wanneer een statisch beeld gedurende bepaalde tijdsperiode wordt gedetecteerd, zal de screensaverfunctie het scherm dimmen om het paneel te beschermen tegen inbranden.

Logos Protection (Bescherming bij meerdere logo's)	Off (Uit)/1/2	Als meerdere statische logo's op het scherm worden gedetecteerd, wordt aangeraden om Multi-Logo Protection in te schakelen. Hierdoor wordt het scherm gedimd om het paneel te beschermen tegen spookafbeeldingen waar logo's worden gedetecteerd.
Boundary Dimmer (Grensdimmer)	Off (Uit)/1/2/3	Voor speciale beeldverhoudingen met een zwart gebied in het kader van het scherm of een gesplitst scherm, kan de functie grensdimmer automatisch de helderheid van specifieke gebieden met een groot verschil in helderheidsniveaus detecteren en dimmen.
Taskbar Dimmer (Taakbalkdimmer)	Off (Uit)/1/2/3	De taakbalkdimmer-technologie dimt de helderheid van het taakbalkgebied op het scherm. Er zijn geen wijzigingen in de helderheid merkbaar in andere gebieden dan op de taakbalk.
Thermal Protection (Thermische beveiliging)	On (Aan)/Off (Uit)	Wanneer de temperatuur van de monitor hoger is dan 60 graden Celsius, zal de thermische beveiliging de helderheid van het scherm automatisch dimmen om ervoor te zorgen dat de warmte goed wordt afgevoerd. Aanbevolen wordt om de functie voor de monitor in te schakelen.
Input Select (Ingangselectie)	Automatisch/HDMI1/ HDMI2/DP	De ingang voor de signaalbron selecteren
Off Timer (Uit-timer)	0 - 24 uur	Selecteer de tijd voor uitschakelen.
Image Ratio (Beeldverhouding)	Breedbeeld / Aspect(Hoogte- breedte) /4:3/1:1 / 17"(4:3) / 19"(4:3) / 19"(5:4) / 19"W(16:10) / 21.5"W(16:9) / 22"W(16:10) / 23"W(16:9) / 23.6"W(16:9) / 24"W(16:9) / 27"W(16:9)/30"W (21:9) /32"W (16:9)	Selecteer de beeldverhouding voor het scherm.
DDC/CI	Ja of nee	Ondersteuning voor DDC/CI in- of uitschakelen
Reset (Zurücksetz.)	Yes (Ja) / No (Nein)	Menü auf Standard rücksetzen
Time after Pixel Refresh (Tijd na wegnemen van nabeelden)		Het verwijst naar de tijd die het scherm oplicht nadat de laatste bewerking van Uit-RS is uitgevoerd, in eenheden van uur. Een prompt van uitvoeren van Uit-RS wordt om de vier uur automatisch naar de gebruiker gestuurd.
Pixel Refresh Counts (Aantal keer wegnemen van nabeelden)		Het wordt gebruikt voor het registreren van het aantal keer uitvoeren van Uit-RS.

## OSD Setup (OSD-instelling)

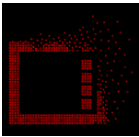

	Language (Taal)		De OSD-taal selecteren
	Timeout (Time-out)	5-120	De OSD-time-out instellen
	H. Position (H. positie)	0-100	De horizontale positie van OSD instellen
	V. Position (V. positie)	0-100	De verticale positie van OSD instellen
	Transparence (Transparantie)	0-100	Pas de transparantie van het OSD aan
	Break Reminder (Pauzeherinnering)	aan of uit	Pauzeherinnering als de gebruiker langer dan 1 uur continu werkt

## LED-indicator

Status	Led-kleur
Modus volledige stroom	Wit
Modus Actief-uit	Oranje
Pixelvernieuwing in behandeling	Witte indicator knippert (afwisselend een seconde aan en een seconde uit)
Storing OLED-paneel	Oranje indicator knippert (afwisselend een seconde aan en een seconde uit)
Uitschakelmodus	Het indicatielampje brandt niet.

# Problemen oplossen

Problemen	Mogelijke oplossingen
Het voedingsindicatielampje brandt niet.	<ul style="list-style-type: none"> <li>• Controleer of de voeding is ingeschakeld.</li> <li>• Controleer of het stroomsnoer is aangesloten.</li> </ul>
De voedingsindicator brandt, maar er wordt geen beeld weergegeven.	<ul style="list-style-type: none"> <li>• Controleer of de voeding naar de computer is ingeschakeld.</li> <li>• Controleer of de grafische kaart van de computer goed is aangesloten.</li> <li>• Controleer dat de signaalkabel van de display juist is aangesloten op de computer.</li> <li>• Controleer de stekker van de signaalkabel van de display, en zorg ervoor dat alle pennen niet gebogen zijn.</li> </ul> <p>Bekijk de indicator via de Caps Lock-toets op het toetsenpaneel van de computer om te bevestigen of de computer werkt.</p>
Er is geen beeld, maar de voedingsindicator knippert oranje.	<ul style="list-style-type: none"> <li>• Het OLED-paneel geeft een storing en werkt niet goed. Vraag serviceperoneel van de service na verkoop van AOC om advies.</li> </ul>
Realiseren van aansluiten-voor-gebruiken mislukt.	<ul style="list-style-type: none"> <li>• Controleer of het aansluiten-voor-gebruiken ondersteunt.</li> <li>• Controleer of de adapter aansluiten-voor-gebruiken ondersteunt.</li> </ul>
Donker beeld.	<ul style="list-style-type: none"> <li>• Pas de luminantie en de contrastverhouding aan.</li> </ul>
Het beeld springt of golft.	<ul style="list-style-type: none"> <li>• Er kunnen zich elektrische apparaten aan de rand bevinden die elektronische interferentie kunnen veroorzaken.</li> </ul>
Het scherm geeft "de signaalkabel is niet beschikbaar" of "geen signaal" weer.	<ul style="list-style-type: none"> <li>• Controleer of de signaalkabel goed is aangesloten.</li> <li>• Controleer of de pen van de stekker van de signaalkabel is beschadigd.</li> <li>• De functie UIT-RS kan worden ingeschakeld en uitgevoerd in het weergavemenu voor het wegnemen van nabeelden die zijn gegenereerd. Het meerdere malen uitvoeren van deze functie kan zorgen voor een wenselijk weergave-effect van het beeld. Raadpleeg de gebruikersinstructies op de officiële website voor overige instructies betreffende schermonderhoud.</li> </ul>
Het scherm geeft "ongeldige invoer" weer.	<ul style="list-style-type: none"> <li>• Controleer of uw computer is ingesteld in een ongepaste weergavemodus. Reset uw computer in de weergavemodus vermeld in de gedetailleerde gebruikersinstructies.</li> </ul>
Nabeelden.	<ul style="list-style-type: none"> <li>• Gebaseerd op de kenmerken van het OLED-paneel kan de functie Pixelvernieuwing worden ingeschakeld en uitgevoerd in het weergavemenu voor het wegnemen van nabeelden die zijn gegenereerd. Het wordt aanbevolen om deze functie meerdere malen uit te voeren voor een wenselijk weergave-effect van het beeld. Raadpleeg de gebruikersinstructies op de officiële website voor overige instructies betreffende schermonderhoud.</li> </ul>
Richtlijn en Service	<p>Raadpleeg de Richtlijn en Service-informatie die men kan vinden in de CD-handleiding of op <a href="http://www.aoc.com">www.aoc.com</a> (voor het zoeken van het model dat u hebt aangeschaft in uw land en voor het zoeken van Richtlijn en Service-informatie op de pagina Ondersteuning.</p>



# Specificaties

## Algemene specificaties

Paneel	Modelnaam	AG346UCD		
	Aandrijfsysteem	OLED		
	Weergeefbare beeldgrootte	86.8 cm diagonaal		
	Pixelpitch	0,2315mm (H) / 0,2315mm (V)		
	Weergavekleuren	1,07B kleuren		
Overige	Horizontaal scanbereik	30k~185kHz(HDMI)		
		30k~285kHz(DisplayPort)		
	Horizontaal scanformaat (maximum)	800.06 mm		
	Verticaal scanbereik	48~120Hz(HDMI)		
		48~175Hz(DisplayPort)		
	Verticaal scanformaat (maximum)	337.06 mm		
	Optimale vooraf ingestelde resolutie	3440x1440@60Hz		
	Max resolution	3440x1440@100Hz(HDMI)		
		3440x1440@175Hz(DisplayPort)		
	Plug & Play	VESA DDC2B/CI		
	Aansluitingstype	HDMIx2/DisplayPort/USBx3/USB upstream/Oortelefoon		
Voedingsbron	100-240V~ 50/60Hz 2.5A			
Energieverbruik	standaard (standaard helderheid en contrast)	100W		
	Max. (helderheid = 100, contrast =100)	≤160W		
	Stand-by-modus	≤ 0.5 W		
Ingebouwde luidspreker	8Wx2			
Omgevings-	Temperatuur	Bedrijf	0°C~ 40°C	
		Niet in bedrijf	-25°C~ 55°C	
	Vochtigheid	Bedrijf	10% tot 85% (niet-condenserend)	
		Niet in bedrijf	5% tot 93% (niet-condenserend)	
	Hoogte	Bedrijf	0 m~ 5000 m (0~16404 ft.)	
		Niet in bedrijf	0m~ 12192m (0~40000 ft.)	



Opmerking:

1). Het maximum aantal weergavekleuren ondersteund door dit product is 1,07 miljard en de instellingsvoorwaarden zijn als volgt (er kunnen verschillen zijn vanwege uitgangsbepijking van sommige grafische kaarten):

Kleurenbit <i>Signaalversie</i> <i>Kleurformaat</i> <i>Status</i>	HDMI2.0		DisplayPort1.4	
	YCbCr422 YCbCr420	YCbCr444 RGB	YCbCr422 YCbCr420	YCbCr444 RGB
3440 x1440 175Hz 10bpc	NA	NA	OK	OK
3440 x1440 175Hz 8bpc	NA	NA	OK	OK
3440 x1440 165Hz 10bpc	NA	NA	OK	OK
3440 x1440 165Hz 8bpc	NA	NA	OK	OK
3440 x1440 144Hz 10bpc	NA	NA	OK	OK
3440 x1440 144Hz 8bpc	NA	NA	OK	OK
3440 x1440 120Hz 10bpc	NA	NA	OK	OK
3440 x1440 120Hz 8bpc	NA	NA	OK	OK
3440 x1440 100Hz 10bpc	OK	NA	OK	OK
3440 x1440 100Hz 8bpc	OK	OK	OK	OK
Lage resolutie 10 bpc	OK	OK	OK	OK
Lage resolutie 8 bpc	OK	OK	OK	OK

2) om WQHD 165Hz/175Hz 1,07 miljard kleuren te bereiken (in RGB/YCbCr 4:4:4 formaat) voor DP 1.4 (HBR3) signaal invoer, moet een DSC-compatibele grafische kaart worden gebruikt. Raadpleeg de fabrikant van de grafische kaart voor ondersteuning van DSC.

## Vooraf ingestelde beeldmodi

STANDAARD	RESOLUTIE (±1Hz)	HORIZONTALE FREQUENTIE (kHz)	VERTICALE FREQUENTIE (Hz)
VGA	640x480@60Hz	31.469	59.94
VGA	640x480@67Hz	35	66.667
VGA	640x480@72Hz	37.861	72.809
VGA	640x480@75Hz	37.5	75
VGA	640x480@100Hz	51.08	99.769
VGA	640x480@120Hz	61.91	119.518
DOS MODE	720x400@70Hz	31.469	70.087
DOS MODE	720x480@60Hz	29.855	59.710
SD	720x576@50Hz	31.25	50
SVGA	800x600@56Hz	35.156	56.25
SVGA	800x600@60Hz	37.879	60.317
SVGA	800x600@72Hz	48.077	72.188
SVGA	800x600@75Hz	46.875	75
SVGA	800x600@100Hz	63.684	99.662
SVGA	800x600@120Hz	76.302	119.97
SVGA	832x624@75Hz	49.725	74.551
XGA	1024x768@60Hz	48.363	60.004
XGA	1024x768@70Hz	56.476	70.069
XGA	1024x768@75Hz	60.023	75.029
XGA	1024x768@100Hz	81.577	99.972
XGA	1024x768@120Hz	97.551	119.989
SXGA	1280x1024@60Hz	63.981	60.02
SXGA	1280x1024@75Hz	79.975	75.025
Full HD	1920x1080@60Hz	67.5	60
Full HD	1920x1080@120Hz	134.865	119.88
QHD	2560x1440@60Hz	88.787	59.951
QHD	2560x1440@120Hz	183	120
WQHD	3440x1440@60Hz	96.6	60
WQHD	3440x1440@100Hz	149	100
WQHD	3440x1440@120Hz	194.28	120
WQHD	3440x1440@144Hz	214.561	144.001
WQHD	3440x1440@165Hz	244.366	165
WQHD	3440x1440@175Hz	283.325	175

### Notitie:

Volgens de VESA-norm kan er een bepaalde fout zijn (+/-1Hz) bij het berekenen van de vernieuwingsfrequentie (veldfrequentie) van verschillende besturingssystemen en grafische kaarten. Voor het verbeteren van de compatibiliteit, is de nominale vernieuwingsfrequentie van dit product afgerond. Raadpleeg het feitelijke product.

## Pin-toewijzingen

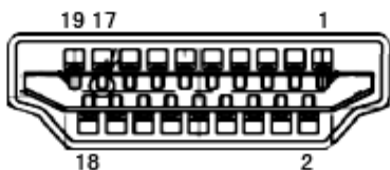

19-pens signaalkabel met kleurenweergave

Pin Nr.	Signaalnaam	Pin Nr.	Signaalnaam	Pin Nr.	Signaalnaam
1.	TMDS Data 2+	9.	TMDS gegevens 0-	17.	DDC/CEC-aarde
2.	TMDS gegevens 2 afscherming	10.	TMDS klok +	18.	+5V Stroom
3.	TMDS gegevens 2-	11.	TMDS klok afgeschermd	19.	Hot Plug Detect
4.	TMDS Data 1+	12.	TMDS Clock-		
5.	TMDS gegevens 1 afscherming	13.	CEC		
6.	TMDS gegevens 1-	14.	Gereserveerd (n.c. op apparaat)		
7.	TMDS Data 0+	15.	SCL		
8.	TMDS gegevens 0 afscherming	16.	SDA		

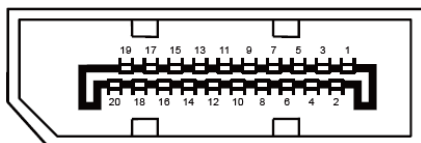

20-pens signaalkabel met kleurenweergave:

Pinnr.	Signaalnaam	Pinnr.	Signaalnaam
1	ML_Lane 3 (n)	11	GND
2	GND	12	ML_Lane 0 (p)
3	ML_Lane 3 (p)	13	CONFIG1
4	ML_Lane 2 (n)	14	CONFIG2
5	GND	15	AUX_CH(p)
6	ML_Lane 2 (p)	16	GND
7	ML_Lane 1 (n)	17	AUX_CH (n)
8	GND	18	Hot Plug Detect
9	ML_Lane 1 (p)	19	Return DP_PWR
10	ML_Lane 0 (n)	20	DP_PWR

# Plug en Play

## **Functie Plug & Play DDC2B**

Deze monitor is uitgerust met VESA DDC2B mogelijkheden volgens de VESA DDC STANDAARD. Hierdoor kan de monitor het hostsysteem op de hoogte brengen van zijn identiteit en, afhankelijk van het niveau van gebruikte DDC, bijkomende informatie communiceren van zijn beeldmogelijkheden.

De DDC2B is een bidirectioneel datakanaal gebaseerd op het I<sup>2</sup>C protocol. De host kan EDID-informatie vragen over het DDC2B-kanaal.