

KULLANIM KILAVUZU



U27U3CV MONITOR

AOC.COM

©2024 AOC. All rights reserved
Version: A00

AOC

Güvenlik.....	1
Ulusal Kurallar.....	1
Güç.....	2
Montaj.....	3
Temizleme.....	4
Diğer.....	5
Kurulum.....	6
Kutu İçindekiler.....	6
Sehpayı ve Tabanı Kurun.....	7
İzleme Açısını Ayarlama.....	8
Monitörü Bağlama.....	9
Duvara Montaj Kolunun Takılması.....	10
Adaptive-Sync İşlevi.....	11
KVM.....	12
HDR.....	13
Calman Ready.....	14
Ayarlama.....	17
Kısayollar.....	17
OSD Setting (OSD Ayarı).....	18
Preset Mode(Ön Ayar Modu).....	19
Picture(Resim).....	20
Input(Giriş).....	23
PIP/PBP.....	24
Settings(Ayarlar).....	25
OSD Setup (OSD Ayarı).....	27
Information(bilgi).....	28
LED göstergesi.....	29
Sorun Giderme.....	30
Teknik Özellikler.....	31
Genel Özellikler.....	31
Ön Ayarlı Görüntüleme Modları.....	33
Pim Atamaları.....	34
Tak ve Kullan.....	35

Güvenlik

Ulusal Kurallar

Aşağıdaki alt bölümlerde bu belgede kullanılan ulusal kurallar açıklanmaktadır.

Notlar, Dikkat İbareleri ve Uyarılar

Bu kılavuzda, metin bloklarının yanında simgeler bulunabilir ve kalın veya italik türde yazdırılabilir. Bu bloklar notlar, dikkat ibareleri ve uyarılardır ve aşağıdaki şekilde kullanılırlar:



NOT: NOT, bilgisayar sisteminizi daha iyi kullanmanıza yardımcı olacak önemli bilgileri belirtir.



DİKKAT: DİKKAT, donanımda oluşabilecek hasarları veya veri kayıplarını belirtir ve bu sorundan nasıl kaçınabileceğinizi açıklar.



UYARI: UYARI, bedensel yaralanma olasılığını belirtir ve sorunu nasıl önleyeceğinizi açıklar. Bazı uyarılar farklı biçimlerde görünebilir ve bir simgeyle vurgulanmayabilir. Bu gibi durumlarda, uyarının bu özel gösterimi yasal yetkililerce zorunlu kılınmıştır.

Güç

 Monitör yalnızca etikette gösterilen güç kaynağı türünden çalıştırılmalıdır. Evinizde sağlanan güç türünden emin değilseniz, satıcınıza veya yerel güç şirketinize danışın.

 Monitörde üç dişli topraklı fiş, üç (topraklama) iğneli bir fiş bulunur. Bu fiş bir güvenlik özelliği olarak yalnızca topraklanmış güç çıkışına uygundur. Priziniz üç telli fişe uygun değilse, bir elektrikçinin doğru prizi takmasını sağlayın veya cihazı güvenli şekilde topraklamak için bir adaptör kullanın. Topraklanmış fişin güvenli olduğunu unutmayın.

 Üniteyi fırtınalı havalarda veya uzun süre kullanılmayacağı zamanlarda çıkarın. Bu, monitörün güç dalgalanmaları nedeniyle hasar görmesini engeller.

 Grup prizleri ve uzatma kablolarını aşırı yüklemeyin. Aşırı yükleme sonucunda yangın veya elektrik şoku oluşabilir.

 Yeterli çalışmasını sağlamak için, monitörü yalnızca 100-240 V AC arasında, en az 5 A uygun yapılandırılmış alıcıları olan UL listeli bilgisayarlarla kullanın.

 Duvar soketi ekipmanın yakınına takılmalı ve kolayca erişilebilir olmalıdır.

Montaj

! Monitörü dengeli olmayan bir tekerlekli sehpa, stand, üç ayak, braket veya masa üzerine yerleştirmeyin. Monitör düşerse, yaralanmaya ve bu ürünün ciddi şekilde hasar görmesine neden olabilir. Yalnızca üreticinin önerdiği veya bu ürünle birlikte sattığı tekerlekli sehpayı, standı, üç ayağı, braketini veya masayı kullanın. Ürünü kurarken üreticinin talimatlarına uyun ve üreticinin önerdiği montaj aksesuarları kullanın. Ürün ve tekerlekli sehpa birleşimi dikkatle hareket ettirilmelidir.

! Monitör kabindeki yuvanın içine hiçbir zaman bir nesneyi itmeyin. Devre parçalarına zarar vererek yangına veya elektrik çarpmasına neden olabilir. Monitöre hiçbir zaman sıvı sıçratmayın.

! Ürünün ön yüzeyini yere koymayın.

! Monitörü bir duvara veya rafa takarsanız, üreticinin onayladığı bir montaj kiti kullanın ve kitteki talimatları izleyin.

! Örneğin panelin çerçeveden soyulması gibi olası hasarları önlemek için, monitörün aşağı doğru -5 dereceden fazla eğilmediğinden emin olun. Maksimum -5 derece aşağı eğim açısı aşılsa, monitör hasarı garanti kapsamında olmayacaktır.

! Aşağıda gösterilen şekilde monitörün etrafında boş alan bırakın. Aksi halde, hava akımı yetersiz kalır ve aşırı ısınma yangına neden olabilir veya monitör zarar görebilir.

Monitör duvara veya ayaklığa kurulduğunda monitör etrafında önerilen havalandırma alanları için aşağıdaki kısma bakın:

Standa takılı



Temizleme

! Kabini bezle düzenli olarak temizleyin. Lekeleri silip çıkarmak için kabine zarar veren deterjanlar yerine yumuşak deterjanlar kullanabilirsiniz.

! Temizlerken, ürünün içine deterjan sızmadığından emin olun. Ekran yüzeyini çizebileceğinden temizlik bezi çok sert olmamalıdır.



! Lütfen ürünü temizlemeden önce güç kablosunu çıkarın.

Diđer

 Üründen garip kokular, ses veya duman çıkıyorsa güç fişini HEMEN prizden çıkarın ve bir Servis Merkezine başvurun.

 Havalandırma açıklıklarının bir masa veya perde ile engellenmediğinden emin olun.

 LCD monitörü çalışması sırasında aşırı titreşime veya yüksek darbelere maruz bırakmayın.

 Çalışması sırasında veya taşırken monitörü çarpmayın ve düşürmeyin.

 Güç kabloları güvenlik onaylı olacaktır. Almanya için H03VV-F/H05VV-F, 3G, 0,75 mm² veya üzeri olacaktır. Diđer ülkeler için uygun tipler buna göre kullanılacaktır.

 Kulaklıklardan gelen aşırı ses basıncı işitme kaybına neden olabilir. Ekolayzerin maksimum seviyeye ayarlanması, kulaklıkların çıkış voltajını ve dolayısıyla ses basınç seviyesini artırır.

Kurulum

Kutu İindekiler

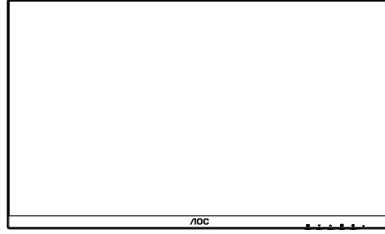

Monitor

*



Quick Start Guide

*

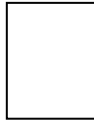

Warranty Card

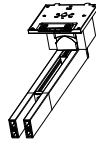

Stand



Base

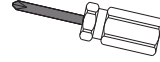

Screwdriver



Power Cable

*



HDMI Cable

*



DP Cable

*



USB C-C Cable

*



USB C-C/A Cable

*Tüm lkelerde ve blgelerde sinyal kablolarının tamamı saėlanmaz. Ltfen onay iin yerel satıcı veya AOC Őube ofisiyle kontrol edin.

Sehpayı ve Tabanı Kurun

Lütfen tabanı aşağıdaki adımları izleyerek kurun veya çıkarın.

Kurulum:

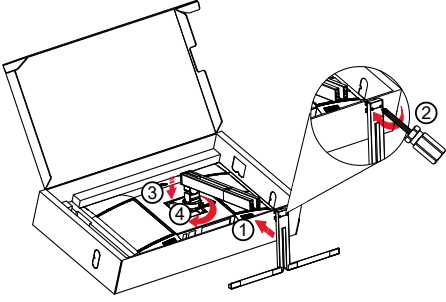

Not: Standı tabandaki konumlandırma delikleriyle hizalayın. Standı ve tabanı boşluk bırakmadan tutun ve düşmesini önlemek için desteği serbest bırakmadan önce alttaki iki vidayı kilitleyin.

Çıkarma:

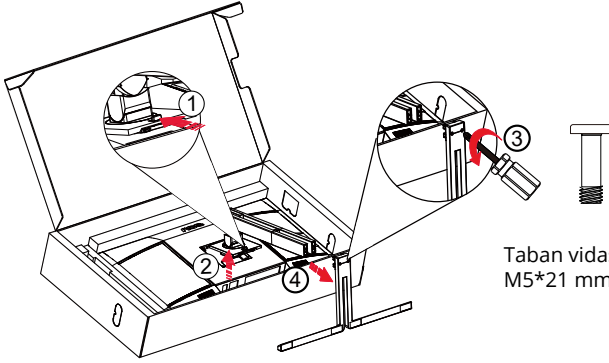

Taban vidası için şartname:
M5*21 mm (effektif diş 5,5 mm)

 **NOT:** Ekran tasarımı gösterilenlerden farklı olabilir.

İzleme Açısını Ayarlama

En iyi görüntüleme deneyimini elde etmek için, kullanıcının ekranda yüzünün tamamına bakabildiğinden emin olması ve ardından monitörün açısını kişisel tercihinə göre ayarlaması önerilir. Monitörü aşağıdaki gibi ayarlayabilirsiniz:

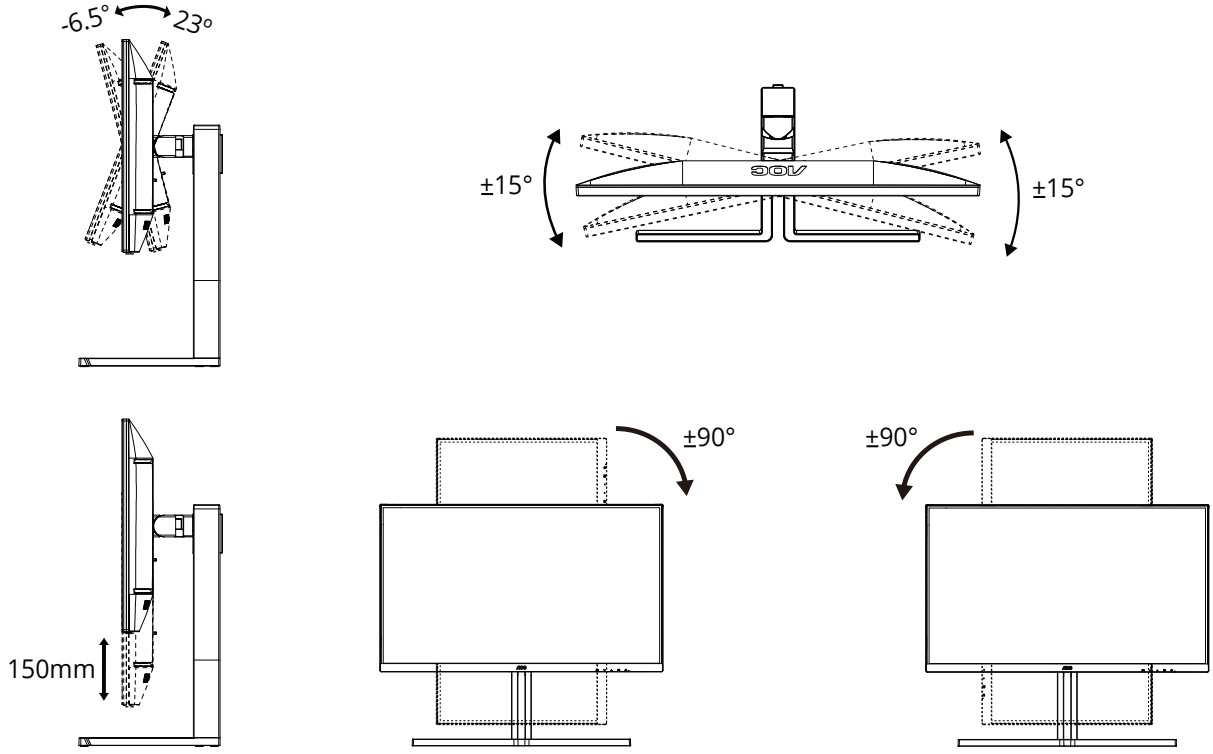

NOT:

Açıyı değiştirirken LCD ekrana dokunmayın. LCD ekranın zarar görmesine veya kırılmasına neden olabilir.

Uyarı

- Panel soyulması gibi olası ekran hasarlarını önlemek için, monitörün -5 dereceden fazla aşağı eğilmemesini sağlayın.
- Monitörün açısını ayarlarken ekrana basmayın. Yalnızca çerçeveyi tutun.

Monitörü Bağlama

Monitörün ve Bilgisayarın Arkasındaki Kablo Bağlantıları:

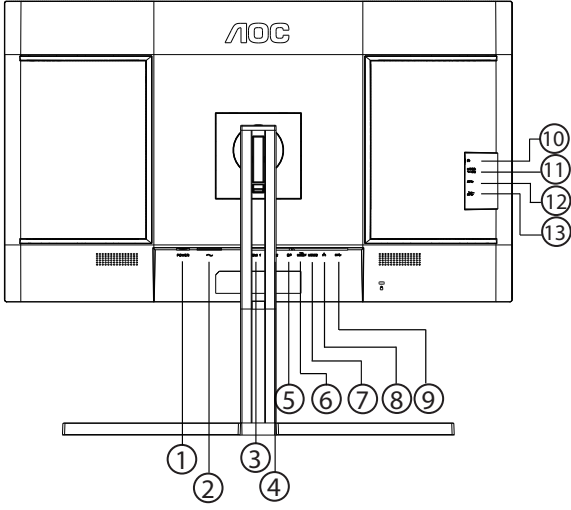

1. Güç Anahtarı
2. Güç girişi
3. HDMI 1
4. HDMI 2
5. DisplayPort
6. USB C1 (Video, PD 96W)
7. USB C2 (yukarı akış, yalnızca veri)
8. RJ45
9. USB3.2 Gen2 aşağı akış
10. Kulaklık
11. USB C (Yan): 15W'a kadar güç kaynağı
12. USB3.2 Gen2 aşağı akış
13. USB3.2 Gen2 aşağı akış + şarj

Bilgisayara bağlayın

1. Güç kablosunu ekranın arkasına sıkıca takın.
2. Bilgisayarınızı kapatınız ve güç kablosunu çıkarınız.
3. Ekran sinyal kablosunu bilgisayarınızın arkasındaki video konektörüne takın.
4. Bilgisayar ve ekranınızın güç kablosunu yakın bir elektrik prizine takın.
5. Bilgisayar ve ekranınızı açın.

Monitörünüz bir görüntü görüntülense yükleme tamamlanmıştır. Bir görüntü görüntülemezse, lütfen Sorun Giderme'ye bakın.

Ekipmanı korumak için, bağlamadan önce bilgisayarı ve LCD monitörü mutlaka kapatın.

Duvara Montaj Kolunun Takılması

Ýsteðe Baðlý Duvara Montaj Kolunun Takılması için Hazýrlýk.

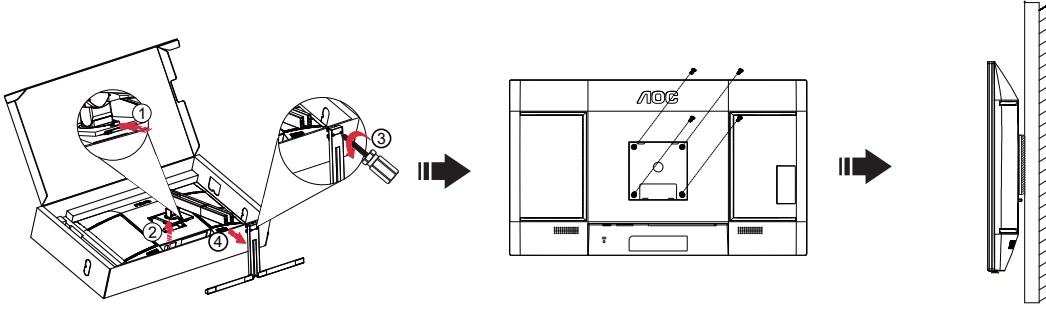

Bu monitör, ayrıca satılan duvara montaj koluna takılabilir. Bu prosedüre başlamadan önce güç bağlantısını kesin. Bu adımları yerine getirin:

1. Tabanı kaldırın.
2. Duvara montaj kolunu monte etmek için üretici firmanın talimatlarını yerine getirin.
3. Duvara montaj kolunu monitörün arkasına yerleştirin. Kolun deliklerini monitörün arkasındaki delikler ile hizalayın.
4. 4 vidayı deliklere takın ve sıkıptırın.
5. Kabloları yeniden takın. Duvara monte etmek için olan talimatları görmek için isteğe bağlı duvara montaj kolu ile birlikte verilen kullanıcı elkitabına bakınız.

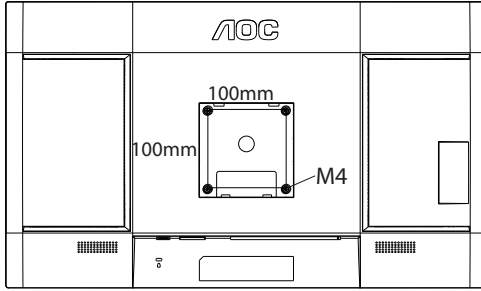

Duvar montaj vidalarının özellikleri:
M4*(10+X)mm (X=Duvar montaj braketinin kalınlığı)

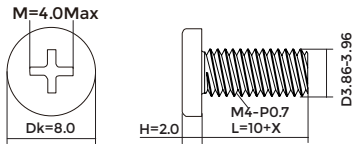

Not : VESA montaj vida delikleri her model için mevcut değildir, lütfen bayiine veya AOC'nin resmi departmanına danışın. Duvara montaj için daima üreticiyle irtibata geçin.

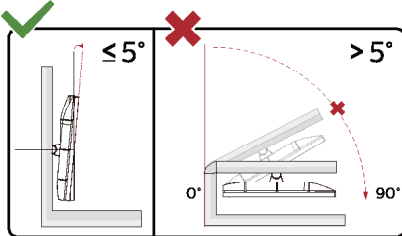

* Ekran tasarımı gösterilenlerden farklı olabilir.

⚠ Uyarı

- Panel soyulması gibi olası ekran hasarlarını önlemek için, monitörün -5 dereceden fazla aşağı eğilmemesini sağlayın.
- Monitörün açısını ayarlarken ekrana basmayın. Yalnızca çerçeveyi tutun.

Adaptive-Sync işlevi

1. Adaptive-Sync işlevi DP/HDMI/USB C ile çalışır
2. Uyumlu Grafik Kartı: Önerilenler listesi aşağıdaki gibidir; şu adres ziyaret edilerek de incelenebilir: www.AMD.com

Grafik Kartları

- Radeon™ RX Vega serisi
- Radeon™ RX 500 serisi
- Radeon™ RX 400 serisi
- Radeon™ R9/R7 300 serisi (R9 370/X, R7 370/X, R7 265 serisi hariç)
- Radeon™ Pro Duo (2016)
- Radeon™ R9 Nano serisi
- Radeon™ R9 Fury serisi
- Radeon™ R9/R7 200 serisi (R9 270/X, R9 280/X serisi hariç)

İşlemciler

- AMD Ryzen™ 7 2700U
- AMD Ryzen™ 5 2500U
- AMD Ryzen™ 5 2400G
- AMD Ryzen™ 3 2300U
- AMD Ryzen™ 3 2200G
- AMD PRO A12-9800
- AMD PRO A12-9800E
- AMD PRO A10-9700
- AMD PRO A10-9700E
- AMD PRO A8-9600
- AMD PRO A6-9500
- AMD PRO A6-9500E
- AMD PRO A12-8870
- AMD PRO A12-8870E
- AMD PRO A10-8770
- AMD PRO A10-8770E
- AMD PRO A10-8750B
- AMD PRO A8-8650B
- AMD PRO A6-8570
- AMD PRO A6-8570E
- AMD PRO A4-8350B
- AMD A10-7890K
- AMD A10-7870K
- AMD A10-7850K
- AMD A10-7800
- AMD A10-7700K
- AMD A8-7670K
- AMD A8-7650K
- AMD A8-7600
- AMD A6-7400K

KVM

Ekran açık durumdayken, KVM özelliği aracılığıyla ayarlanan bir klavye ve fare ile iki sinyal çıkış cihazını (iki bilgisayar veya iki dizüstü bilgisayar veya bir bilgisayar ve bir dizüstü bilgisayar) kontrol edebilirsiniz.

Kurulum adımları:

1. Monitörü USB C1 konektörü aracılığıyla ilk cihaza (bilgisayar veya dizüstü bilgisayar) bağlamak için USB C - USB C kablosunu kullanın.
2. Monitörü HDMI veya DisplayPort (giriş) konektörü aracılığıyla ikinci cihaza (bilgisayar veya dizüstü bilgisayar) bağlayın ve USB C - USB A kablosunu kullanarak monitörün USB C2'sini cihazın USB konektörüne bağlayın.
3. Çevresel aygıtları (klavye ve fare) monitörün USB A (USB aşağı akış) konektörüne bağlayın

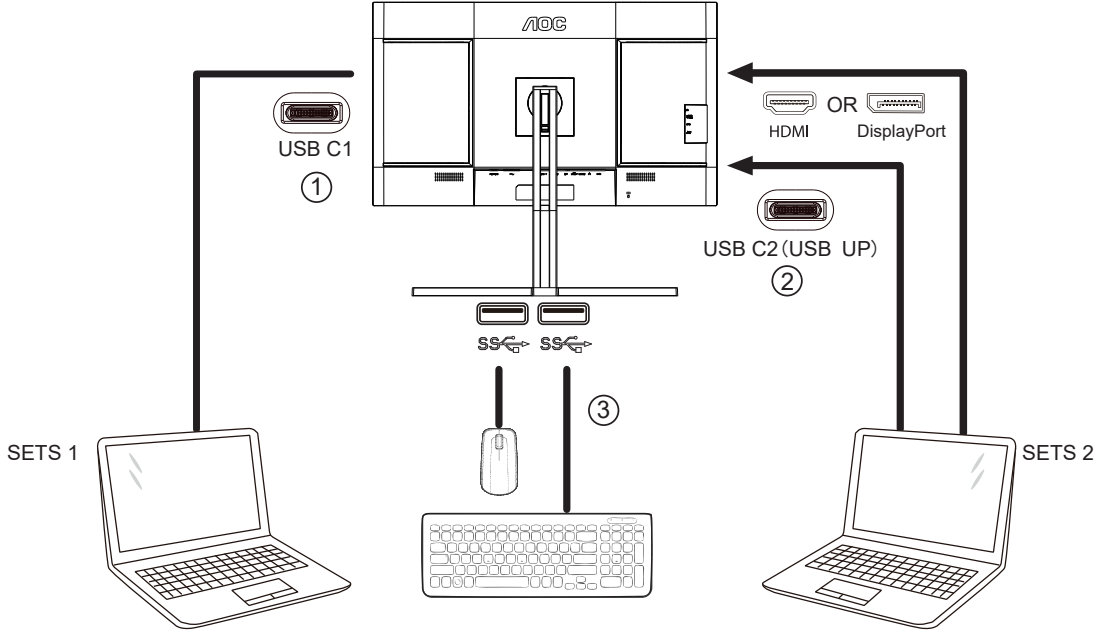

4. OSD menüsüne gidin. Gerekliğinde Ayarlar -> USB Seçimi'nde sırasıyla Otomatik, USB C1 veya USB C2'yi ayarlayın.

Otomatik olarak ayarlanırsa, monitöre bağlı klavye ve fare, kontrol edilen cihazları görüntülenen sinyal kaynağına göre otomatik olarak değiştirecektir.

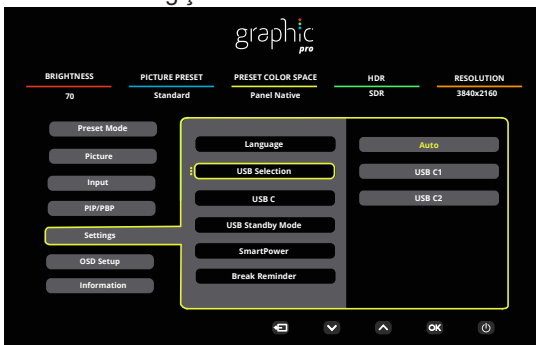

USB Selection (USB Seçimi)	İşlev Açıklaması
Auto (Otomatik)	O anda ekranda görüntülenen sinyal kaynağına bağlı olarak USB C1 veya USB C2'yi (USB yukarı akış) otomatik olarak seçin.
USB C1	USB yukarı akış yolu, USB C - USB C kablosu aracılığıyla sağlanır.
USB C2	USB yukarı akış yolu USB C - USB A kablosu aracılığıyla sağlanır.

Not: PIP/PBP görüntüleme modunda, lütfen OSD menüsü aracılığıyla USB yukarı akış yolunu değiştirin.

HDR

HDR10 formatındaki giriş sinyalleri ile uyumludur.

Ekran, oynatıcı ve içerik uyumluysa HDR işlevini otomatik olarak etkinleştirir. Lütfen cihazınız ve içerik arasındaki uyumluluk hakkında bilgi için cihaz üreticisi ve içerik sağlayıcısı ile iletişim kurun. Lütfen otomatik etkinleştirme işlevi için HDR işlevine ihtiyacınız yoksa "KAPALI"yı seçin.

Not:

1. V1703'den önceki (daha eski) WIN10 sürümlerindeki DisplayPort/HDMI arabirimlerinde özel bir ayara gerek yoktur.
2. V1703 WIN10 sürümlerinde sadece HDMI arabirimi mevcuttur ve DisplayPort arabirimi işlememektedir.
3. Ekran Ayarı:
 - a. Ekran çözünürlüğünü 3840x2160'a ayarlıdır, HDR AÇIK'a ön ayarlıdır.
 - b. Bir uygulamayı girdikten sonra, çözünürlük (mevcutsa) 3840x2160'a değiştirilerek en iyi HDR efekti elde edilebilir.

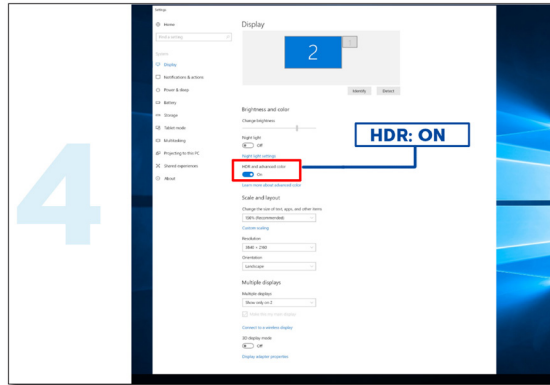
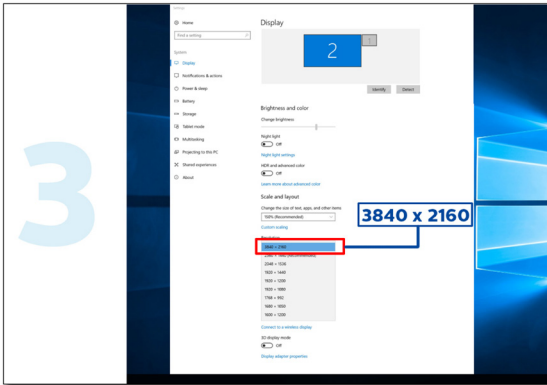
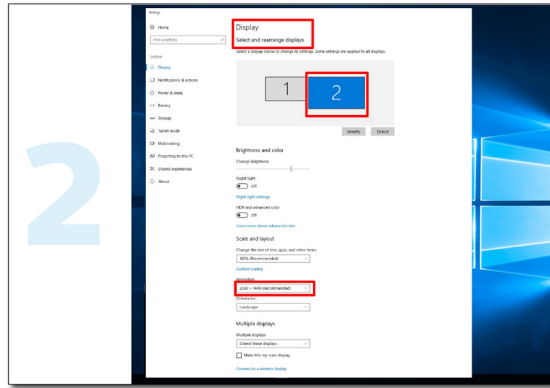
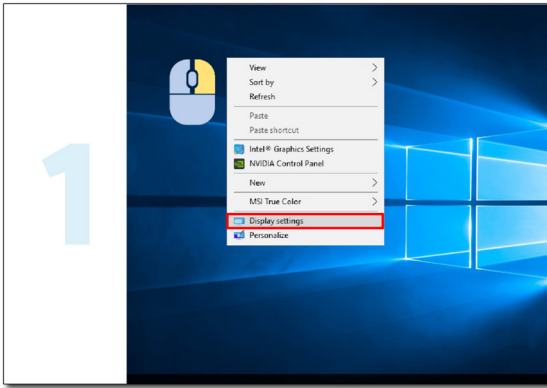

Calman Ready



Calman Ready ekranlar ve cihazlar, Portrait Displays'in Calman® renk kalibrasyon yazılımıyla doğrudan iletişim kurma yeteneğiyle donatılmıştır. Calman Ready özelliğine sahip cihazlar, yazılıma hızlı bir şekilde bağlanabilir ve hassas ve otomatik kalibrasyon yeteneklerinden (AutoCal™) yararlanabilir. Calman Ready, yepyeni AOC ekranınızda kolay, hassas ve hızlı kalibrasyon yapmanızı sağlar.

Calman Ready nasıl etkinleştirilir?

Calman Gerekli Sürümü:

Calman (Ultimate veya Studio) Sürümü 5.15.5.19 veya üstü

Gerekli Donanım

Calman Uyumlu Desen Oluşturucu

*HDR kalibrasyonu için harici HDR özellikli jeneratör gereklidir

Calman Uyumlu Metre

Bilgi için bkz: [Calman Uyumlu Sayaçlar](#)

Uyumlu AOC Calman Ready monitörlerin kalibrasyonuyla ilgili talimatlar için **AOC Monitör Kalibrasyon İş Akışı Kılavuzu**'nu açmak üzere aşağıdaki QR kodunu tarayın:



Not:

Kalibrasyon tamamlandığında, kalibrasyon monitör OSD'sinde Resim → CMR Renk Alanı altında saklanacaktır.

[NOT: ÇOĞU CALMAN KULLANICISI AŞAĞIDAKİ TALİMATLARA AŞINADIR. BU NEDENLE BUNU EL KİTABI İÇİN İSTEĞE BAĞLI OLARAK DÜŞÜNMENİZİ TAVSİYE EDERİZ]

Adım 1:

Calman yazılımınızı yükleyin.

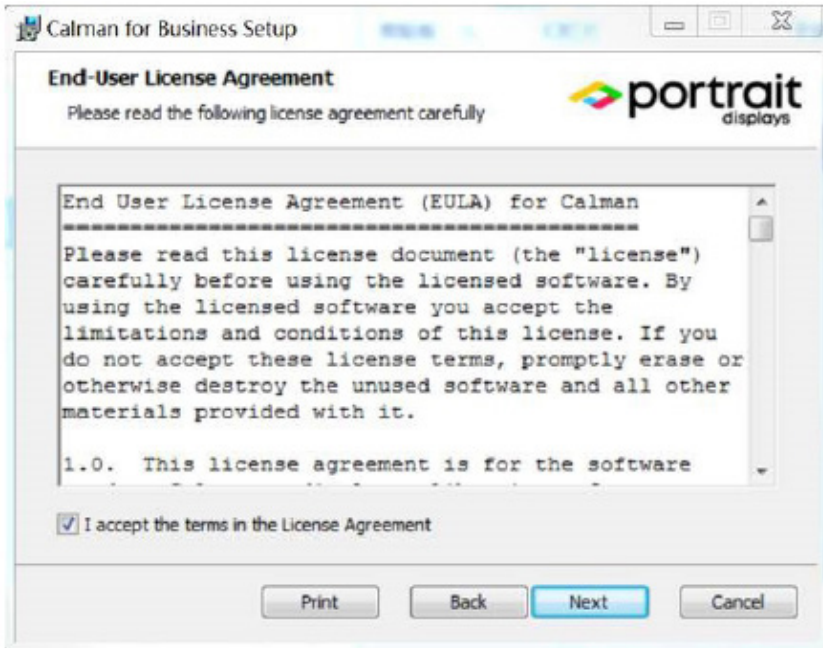
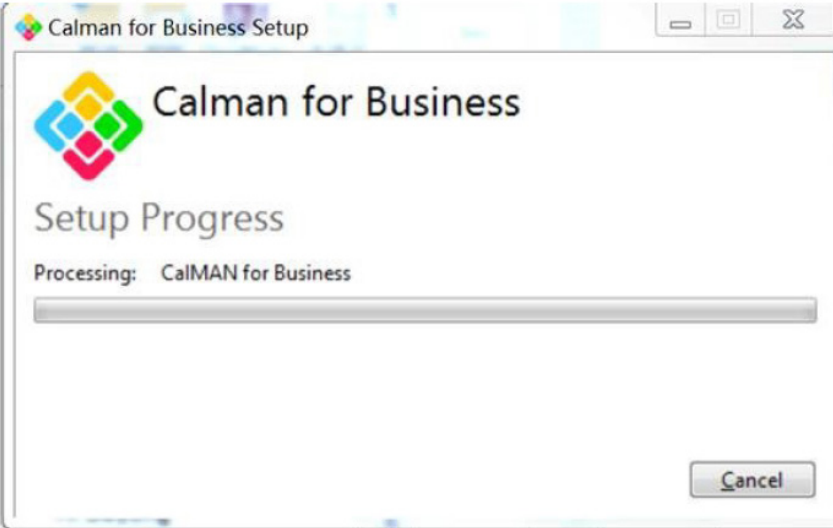
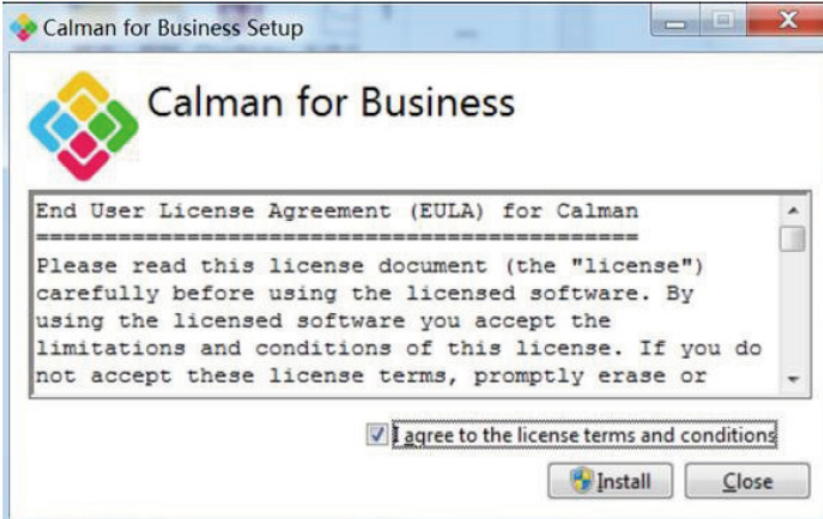

Adım 2:

Lisans Kimliğinizi ve Lisans Parolanızı girin, ardından Calman lisansınızı etkinleştirmek için Çevrimiçi Etkinleştir düğmesine tıklayın.

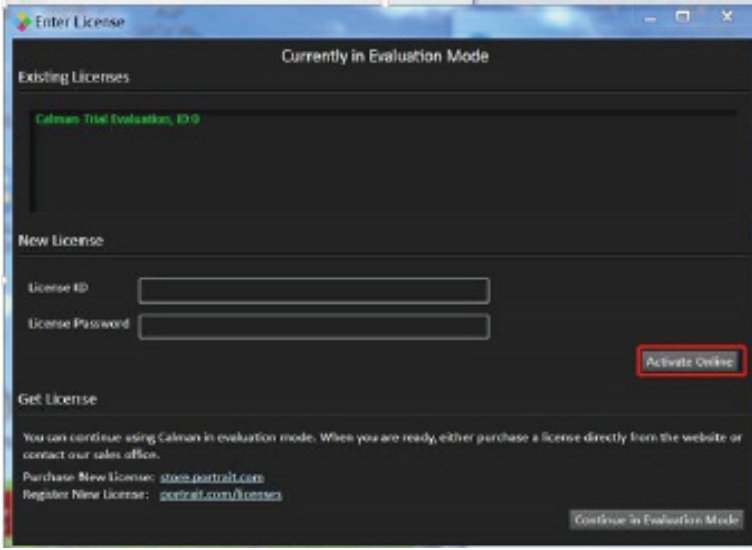
**Adım 3:**

1. Dizüstü bilgisayarı monitörün USB-C birimine bağlayın (altta).
2. Dizüstü bilgisayara bir renk ölçer bağlayın.
3. Calman'ı açın ve uyumlu AOC Calman Ready monitörleri kalibre etme talimatları için **AOC Monitör Kalibrasyonu İzlenecek Yol Kılavuzu**'nu açmak üzere aşağıdaki QR kodunu tarayın:

**Not:**

Kalibrasyon tamamlandığında, kalibrasyon monitör OSD'sinde Resim → CMR Renk Alanı altında saklanacaktır.

Ayarlama

Kısayollar

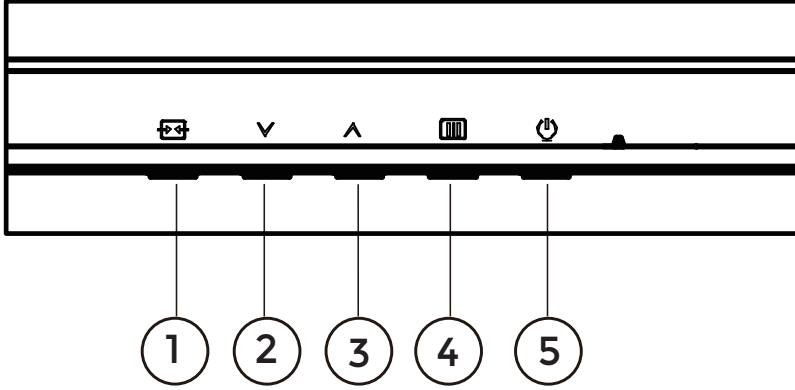

1	Kaynak/Çıkış
2	Ön Ayar Modu / HDR
3	Parlaklık
4	Menü/Gir
5	Güç

Menü / Giriş

Ekran üstü kumandayı görüntülemek veya seçimi onaylamak için basın.

Güç

Monitörü açmak/kapatmak için Güç düğmesine basın.

Parlaklık

OSD olmadığında parlaklık fonksiyonunu açmak için “ ^ ” tuşuna basın, ardından arka ışığı ayarlamak için “ ^ ” veya “v” tuşuna basın.

Ön Ayar Modu / HDR

OSD olmadığında, ön ayar modu işlevini açmak için “v” tuşuna basın, ardından farklı modu seçmek için “v” veya “ ^ ” tuşuna basın.

HDR sinyali alırken HDR profilini kullanım gereksinimlerinize göre ayarlayın.

Kaynak/Çıkış









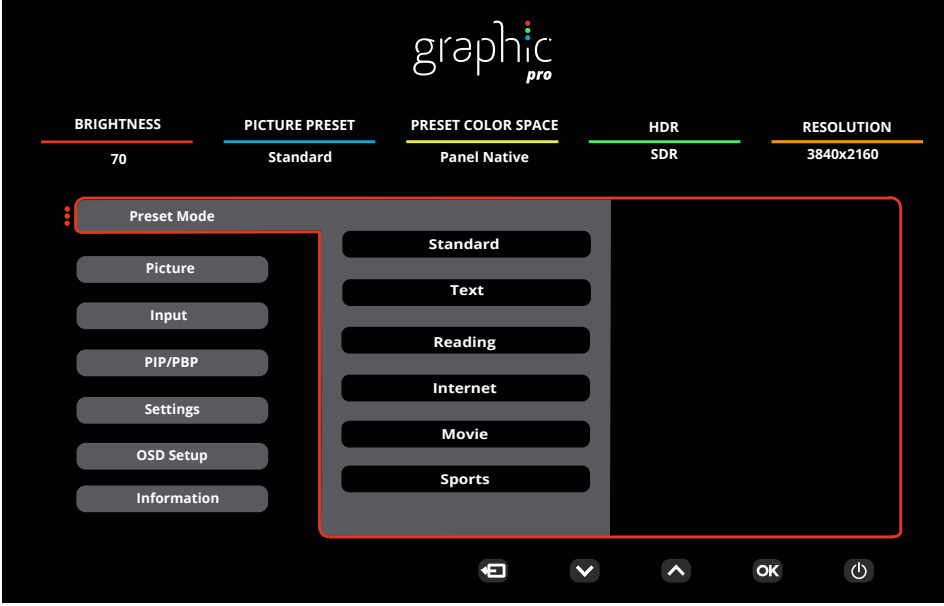







Ekran menüsü kapalıyken, Kaynak/Çıkış düğmesine basmak Kaynak kısayol tuşu işlevini gerçekleştirecektir.

OSD menüsü etkinken, bu düğme bir çıkış tuşu görevi görür (OSD menüsünden çıkmak için).

OSD Setting (OSD Ayarı)

Kontrol tuşlarında basit ve kolay talimatlar.



- 1). Ekran menüsü penceresini etkinleştirmek için  MENÜ düğmesine basın.
- 2). İşlevler arasında gezinmek için  Sol veya  sağ öğesine basın. İstenen işlev vurgulandığında etkinleştirmek için  MENÜ /  düğmesine basın. Alt menü işlevleri arasında gezinmek için  Sol veya  sağ öğesine basın. İstenen işlev vurgulandığında, etkinleştirmek için  MENÜ /  düğmesine basın.
- 3). Seçilen işlevin ayarlarını değiştirmek için  Sol veya  sağ öğesine basın. Çıkmak için  /  Çıkış düğmesine basın. Başka bir işlevi ayarlamak istiyorsanız, adım 2-3 arasını tekrarlayın.
- 4). Ekran Menüsü Kilidi/Kilit Açma İşlevi: OSD'yi kilitlemek için, Monitör kapalıyken  MENU-button (MENÜ-düğmesini) basılı tutun ve sonra monitörü açmak için  güç düğmesine basın. OSD'nin kilidini açmak için, Monitör kapalıyken MENU-button  (MENÜ-düğmesini) basılı tutun ve sonra monitörü açmak için  güç düğmesine basın.

Notlar:

- 1). Üründe yalnızca bir sinyal girişi varsa "Giriş Seçimi" ögesi devre dışı bırakılır.
- 2). Giriş sinyali çözünürlüğü doğal çözünürlük veya Uyarlanabilir Senkronizasyon olarak ayarlanırsa, "Görüntü Oranı" ögesi geçersiz olur.

Preset Mode(Ön Ayar Modu)

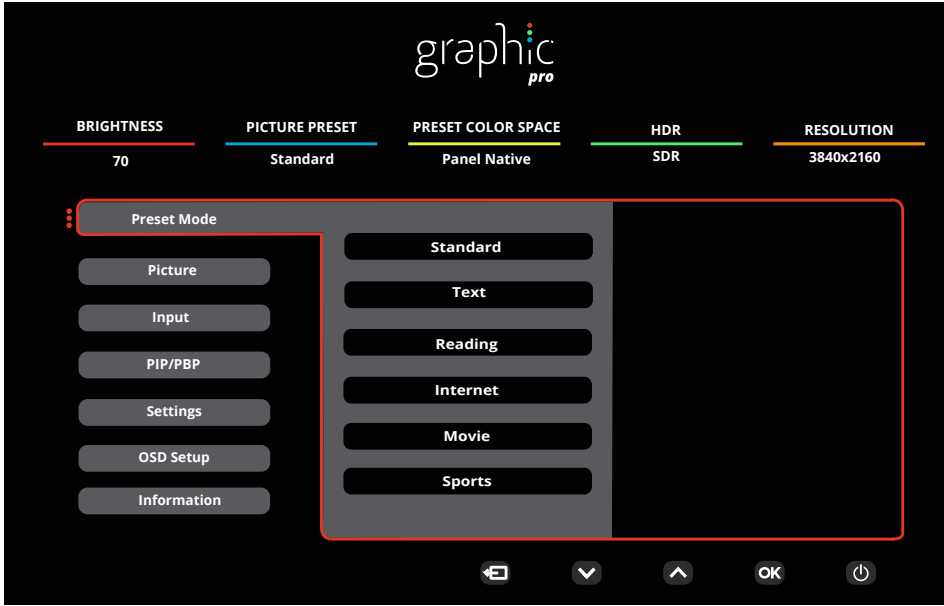

Preset Mode (Ön Ayar Modu)	Standard (Standart)	Standart modu
	Text (Metin)	Metin modu
	Reading (Okuma)	Okuma modu
	Internet	Internet modu
	Movie (Film)	Film modu
	Sports (Spor)	Spor modu
	Photographer (Fotoğrafçı)	Fotoğrafçı Modu
	HDR Picture(HDR Resim)	HDR simülasyonu Resim Modu
	HDR Movie(HDR Film)	HDR simülasyonu Film Modu
	HDR Game(HDR Oyun)	HDR simülasyonu Oyun Modu
	FPS	FPS oyunlarını oynamak içindir. Koyu tema siyah düzeyi ayrıntılarını iyileştirir.
	RTS	RTS (Gerçek Zamanlı Strateji) oynamak için. Görüntü kalitesini iyileştirir.
	Racing (Yarış)	Yarış oyunları oynamak içindir. En hızlı tepki süresini ve yüksek renk doygunluğu sağlar.
	D-Mode	D-Mode Mode
	Uniformity(Benzerlik)	Tekdüzelik Modu
Reset color	Evet veya hayır Not: Renk ayarlarını fabrika varsayılanlarına sıfırlar.	
HDR	Off(Sönük)	HDR profilini kullanım gereksinimlerinize göre ayarlayın. Not: HDR içerik algılandığında, HDR seçeneği ayar için görüntülenecektir.
	DisplayHDR	
	HDR Picture(HDR Resim)	
	HDR Movie(HDR Film)	
	HDR Game(HDR Oyun)	

Picture(Resim)

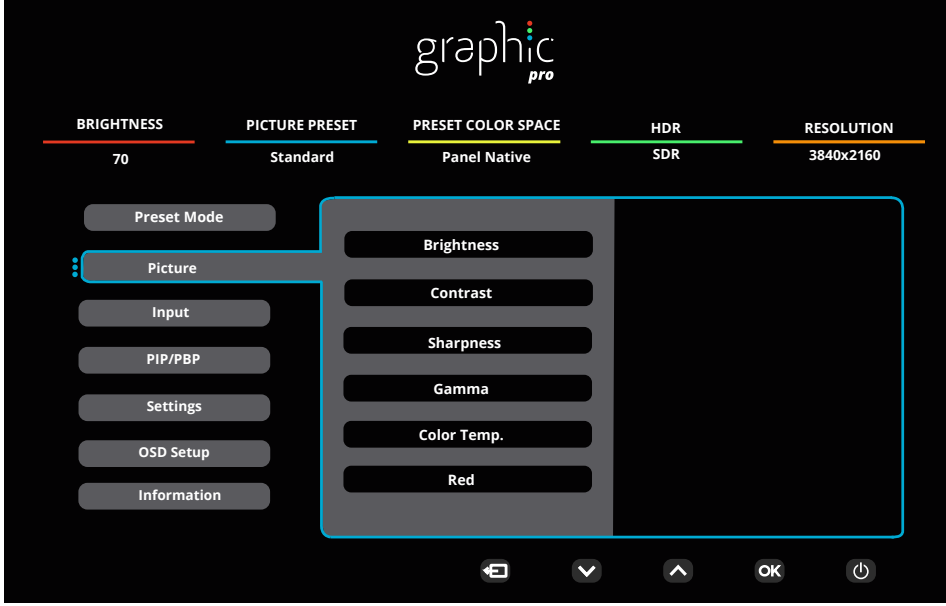

Brightness (Parlaklık)	0-100	Arka Işık Ayarı
Contrast (Kontrast)	0-100	Dijital Kayıttan Kontrast.
Sharpness (Keskinlik)	0-100	Keskinliği ayarlayın.
Gamma	1.8 / 2.0 / 2.2 / 2.4 / 2.6	Gamma ayarı.
Color Temp. (Renk Sıcaklığı)	Native / 5000K / 6500K / 7500K / 8200K / 9300K / 11500K / User define	Renk Sıcaklığını Ayarlayın Not: RGB renklerini ayarlamak için Kullanıcı tanımını seçin.
Red (Kırmızı)	0-100	Dijital Kaydediciden Kırmızı kazancı.
Green (Yeşil)	0-100	Dijital Kaydediciden Yeşil kazancı.
Blue (Mavi)	0-100	Dijital Kaydediciden Mavi kazancı.
Saturation (Doyma)	R / G / B / C / M / Y	Ayarlama 0-100.
Hue(Renk Tonu)	R / G / B / C / M / Y	Ayarlama 0-100.
Color Space (Renk Alanı)	Panel Native	Renk uzayını ayarlayın.
	sRGB	
	Display-P3	
	DCI-P3	
	DCI-P3 (D50)	
	Adobe RGB	
	Adobe RGB (D50)	
	Rec. 2020	
Rec. 709		

CMR Color Space (CMR Renk Boşluğu)	sRGB	CMR Renk Boşluğu Ayarlayın. Not: Bu özellik yalnızca makinenin renk alanı Portrait tarafından geliştirilen Calman aracı (PC yazılımı) aracılığıyla ayarlandıktan sonra isteğe bağlıdır. Bu ürün Calman renk kalibrasyon yazılımı kullanılarak renk kalibrasyonu yapılabilir ve renk kalibrasyonu için gereken donanım ekipmanı Calman'ın önerisine göre ayrıca satın alınmalıdır.
	Display-P3	
	DCI-P3	
	DCI-P3 (D50)	
	Adobe RGB	
	Adobe RGB (D50)	
	Rec. 2020	
	Rec. 709	
	Custom Mode	
HDR Color Space (HDR Renk Boşluğu)	DCI-P3	HDR Renk Boşluğu Ayarlayın. Not: CMR DCI-P3 & CMR Rec. 2020 için, bu özellik yalnızca makinenin renk alanı Portrait tarafından geliştirilen Calman aracı (PC yazılımı) aracılığıyla ayarlandıktan sonra isteğe bağlıdır. Bu ürün Calman renk kalibrasyon yazılımı kullanılarak renk kalibrasyonu yapılabilir ve renk kalibrasyonu için gereken donanım ekipmanı Calman'ın önerisine göre ayrıca satın alınmalıdır.
	Rec. 2020	
	CMR DCI-P3	
	CMR Rec. 2020	
DCR	Off(Kapalı)	Dinamik kontrast oranını devre dışı bırakır
	On(Açık)	Dinamik kontrast oranını etkinleştirir
Clear Vision	Off (Kapalı)	Net görüşü ayarlayın.
	Weak (Zayıf)	
	Medium (Orta)	
	Strong (Güçlü)	
LowBlue Mode(LowBlue Modu)	Off(Kapalı)	Renk sıcaklığını kontrol ederek mavi ışık dalgasını azaltın.
	Multimedia	
	Internet	
	Office(Ofis)	
	Reading(Okuma)	
Image Ratio (Görüntü Oranı)	Full (Tam)/ Aspect(En Boy) / 1:1	Ekran için görüntü oranını seçin. Not: 1) Durum varsayılan olarak tam ekrandır ve herhangi bir görüntüleme modu seçilebilir; 2) Ekran oranı, ana frekans ve panel ekranı ile aynı orana sahip görüntüleme modu dışında seçilebilir; 3) Ana frekans hariç tüm ekran modları 1:1 oranında seçilebilir.
Over Scan (Hızlı Tarama)	Off (Kapalı) / On (Açık)	Aşırı taramayı devre dışı bırakın veya etkinleştirin.

Shadow Boost (Gölge Güçlendirme)	Off (Kapalı) / Level 10(Seviye 10) / Level 20(Seviye 20) / Level 30(Seviye 30)	Parlak alandaki parlaklığı ayarlamak ve aşırı doymun olmadığından emin olmak için karanlık veya parlak alandaki ekran ayrıntılarını geliştirin.
Shadow Control (Gölge Kontrolü)	0-100	Gölge Kontrolü Varsayılanı 50 şeklindedir; son kullanıcı, belirgin resme yönelik kontrastı artırmak için 50 ila 100 veya 0 arasında ayarlayabilir. 1. Resim, ayrıntının belirgin biçimde görülmesi için çok karanlıksa, belirgin resim için 50 ila 100 arasında ayarlama 2. Resim, ayrıntının belirgin biçimde görülmesi için çok beyazsa, belirgin resim için 50 ila 0 arasında ayarlama
Game Color (Oyun Rengi)	0-20	Oyun Rengi, daha iyi resim elde etmek için doymunluğun ayarlanmasına yönelik 0-20 düzey sağlar.
Adaptive-Sync	Off (Kapalı) / On (Açık)	Adaptive-Sync işlevini devre dışı bırakın veya etkinleştirin. Adaptive-Sync Run Hatırlatma: Adaptive-Sync özelliği etkinleştirildiğinde, bazı oyun ortamlarında yanıp sönmeye olabilir.
Overdrive	Off (Kapalı)	Tepki süresini ayarlayın.
	Weak (Zayıf)	
	Medium (Orta)	
	Strong (Güçlü)	

Input(Giriş)

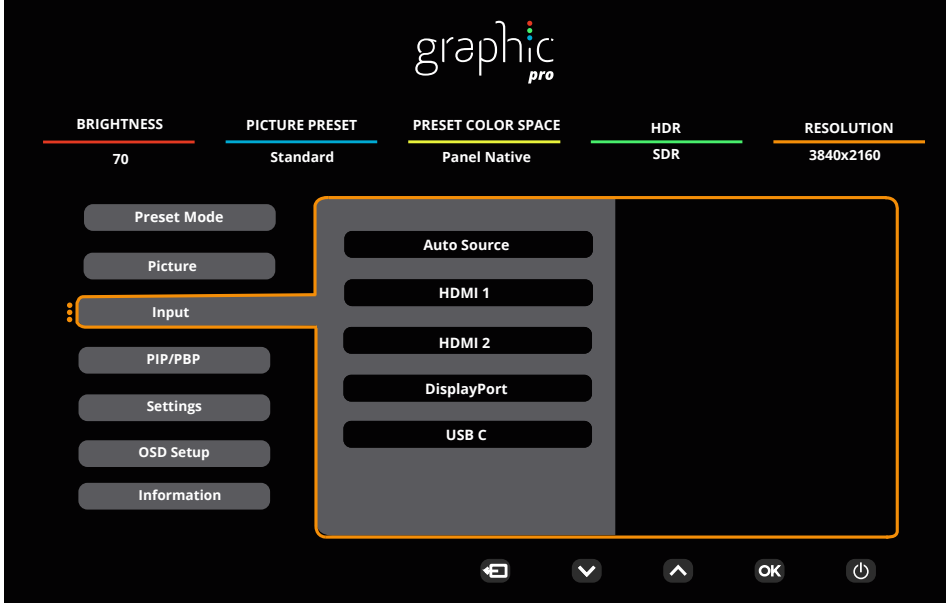

Auto Source (Otomatik Kaynak)	Off (Kapalı) / On (Açık)	Disable / Enable Auto Source.
HDMI 1		Giriş Sinyali Kaynağını Seçin.
HDMI 2		
DisplayPort		
USB C		

Not:

Otomatik Kaynağı etkin tutmanız önerilir.

PIP/PBP

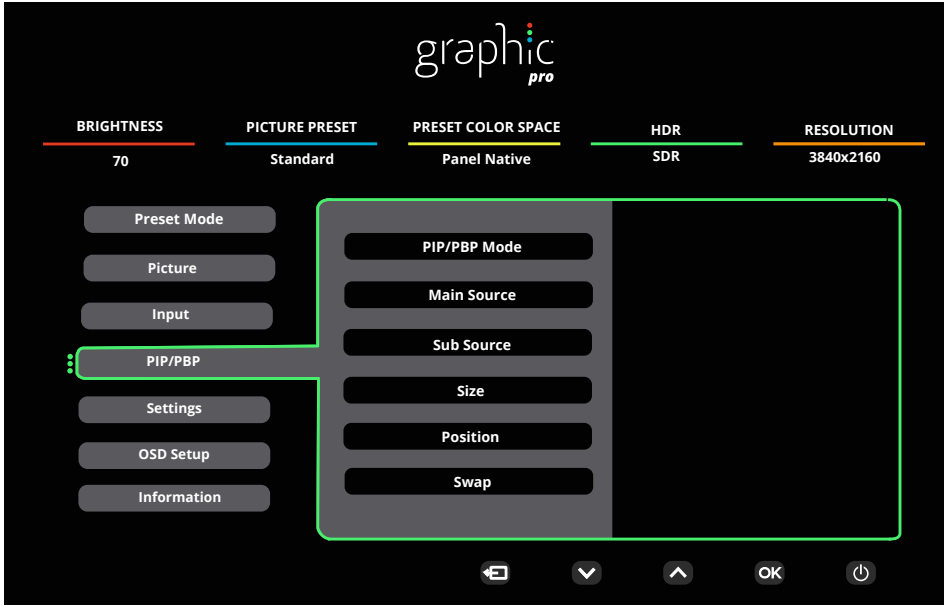

PIP / PBP Mode (PIP/PBP Modu)	Off (KAPALI) / PIP / PBP	PIP veya PBP'yi Etkinleştirir veya Devre Dışı Bırakır.
Main Source (Ana Kaynak)	HDMI1 / HDMI2 / DisplayPort / USB C	Ana ekran kaynağını seçer.
Sub Source (Alt Kaynak)	HDMI1 / HDMI2 / DisplayPort / USB C	Alt ekran kaynağını seçer.
Size (Boyut)	Small (Küçük) / Middle (Orta) / Large (Büyük)	Ekran boyutunu seçer.
Position (Konum)	Right-up (Sağ yukarı)	Ekran konumunu ayarlar.
	Right-down (Sağ aşağı)	
	Left-up (Sol Alt)	
	Left-down (Sol üst)	
Swap (Değiştir)	Off (Kapalı) / On (Açık)	Ekran kaynağını değiştirir.

Not:

- 1) altındaki "HDR" yok-kapalı'ya ayarlı olduğunda "PIP/PBP" altındaki öğelerin tümü ayarlanamaz.
- 2) PIP/PBP etkinleştirildiğinde, OSD menüsündeki renkle ilgili bazı ayarlamalar yalnızca ana ekran için geçerlidir, alt ekran desteklenmez. Bu nedenle, ana ekran ve alt ekran farklı renklere sahip olabilir.
- 3) PBP/PIP Açık olduğunda, Ana kaynak/Alt kaynak giriş kaynağı uyumluluğu aşağıdaki gibidir:

PIP		Sub Source (Alt Kaynak)			
		HDMI1	HDMI2	DisplayPort	USB C
Main Source (Ana Kaynak)	HDMI1	V	V	V	V
	HDMI2	V	V	V	V
	DisplayPort	V	V	V	V
	USB C	V	V	V	V

PBP		Sub Source (Alt Kaynak)			
		HDMI1	HDMI2	DisplayPort	USB C
Main Source (Ana Kaynak)	HDMI1	V	V	V	V
	HDMI2	V	V	V	V
	DisplayPort	V	V	V	V
	USB C	V	V	V	V

Settings(Ayarlar)

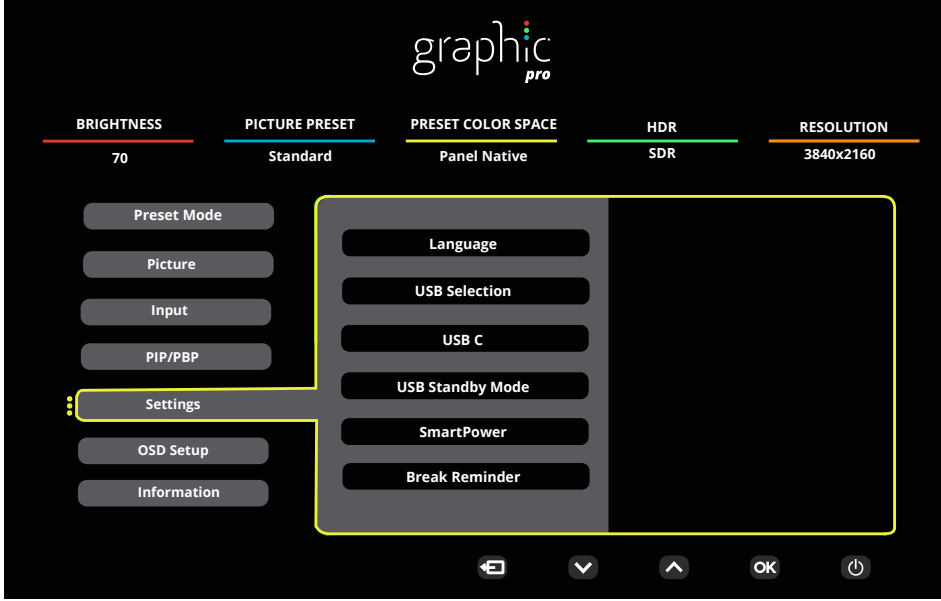

Language (Dil)	English/Français/Español/ Português/Deutsch/Italiano/ Nederlands/Svenska/Suomi/ Polski/Čeština/Русский/ 한국어 /Türkçe/Українська/ 繁 體中文 / 简体中文 / 日 本語	OSD dilini seçin
USB Selection (USB Seçim)	Auto / USB C1 / USB C2	USB yukarı akış veri yolunu seçin.
USB C	High Data Speed (Yüksek Veri Hızı) / High Resolution (Yüksek Çözünürlük)	USB konektörü veri iletim önceliğini veya çözünürlük önceliğini ayarlayın.
USB Standby Mode (USB Bekleme Modu)	Off (Kapalı) / On (Açık)	USB bekleme modunu açın/kapatın.
SmartPower (Akıllı Güç)	Off (Kapalı) / On (Açık)	SmartPower'ı açın/kapatın.
Break Reminder (Mola Anımsatıcısı)	Off (Kapalı) / On (Açık)	Kullanıcı 1 saatten uzun süre aralıksız çalışırsa mola anımsatıcısı.
Off timer (Kapanma Zamanlayıcısı)	0-24 saat	DC kapanma saatini seçin
DDC/CI	evet veya hayır	DDC/CI Desteğini AÇIN/KAPATIN
Volume (Ses Seviyesi)	0-100	Ses Düzeyi Ayarı.
Mute(Sessiz)	Off (Kapalı) / On (Açık)	Sesi kapatın.
Resolution Notice (Çözünürlük Bildirimi)	Off (Kapalı) / On (Açık)	Açma/Kapama Çözünürlük Bildirimi.
Reset (Sıfırla)	No / ENERGY STAR ®	Menüyü varsayıllana sıfırlayın.

Not:

USB C1 Farklı profil tablosu:

SmartPower (Akıllı Güç)	OSD Setting (OSD Ayarı)	USB C1 PD profile	USB-Hub	Brightness (Parlaklık)
On (HDR On / SDR On)	No OSD Smart power Auto	65W	FULL function	0~100
On (SDR On)	No OSD Smart power Auto	96W	USB<10W	0~100
Off (HDR Off)	Smart Power Off	65W	USB<10W	0~100

OSD Setup (OSD Ayarı)

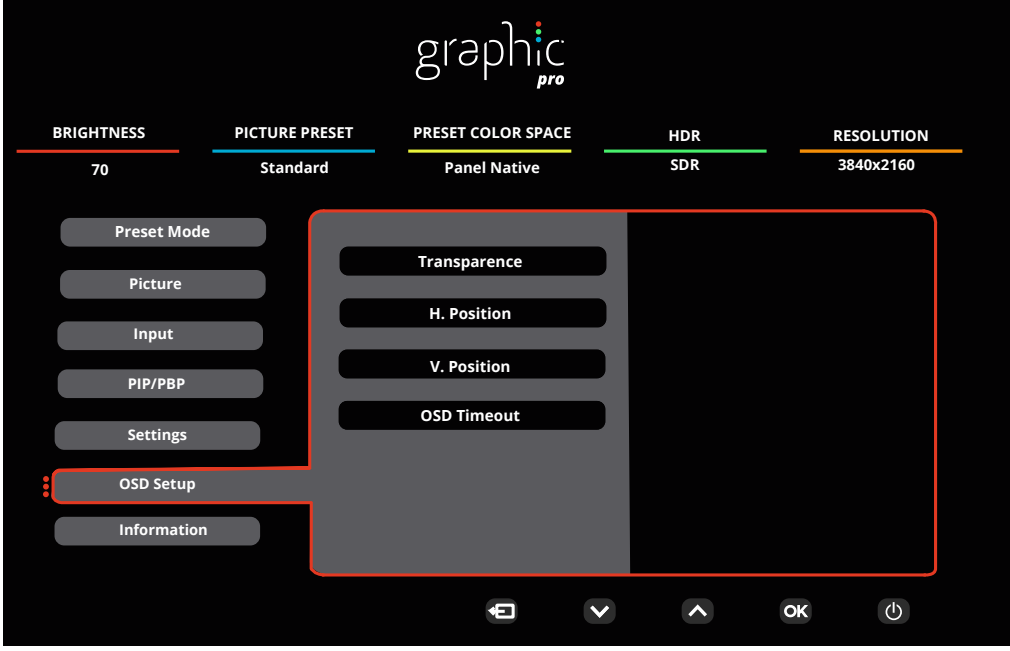

Transparence (Saydamlık)	0-100	OSD'nin saydamlığını ayarlayın
H. Position (Y. Konum)	0-100	Ekran menüsünün yatay konumunu ayarlayın.
V. Position (D. Konum)	0-100	Ekran menüsünün dikey konumunu ayarlayın.
OSD Timeout (Zaman aşımı)	5-120	OSD Zaman Aşımını ayarlayın

Information(bilgi)

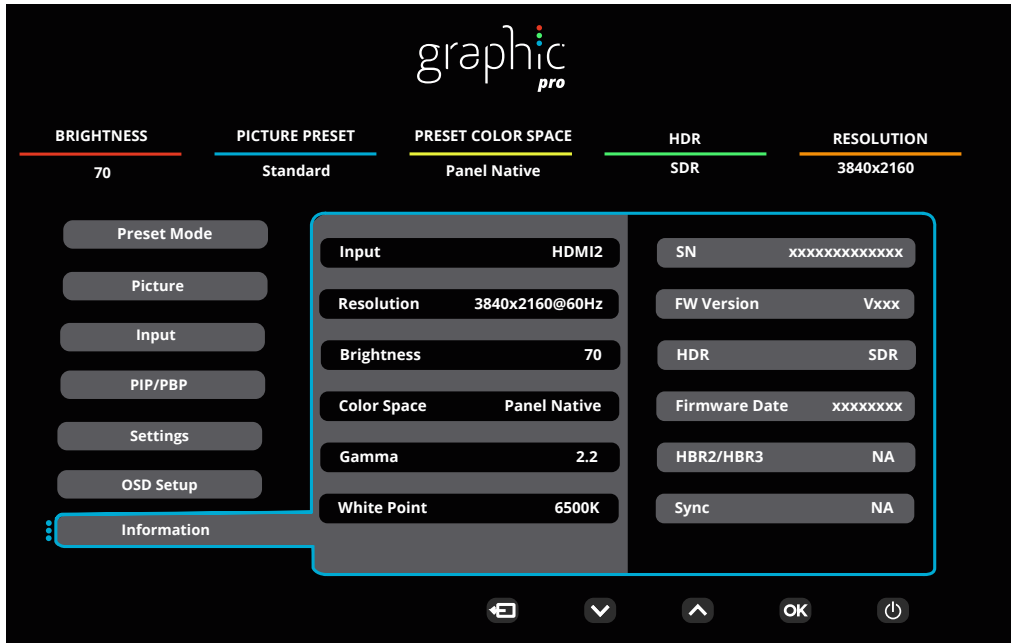

LED göstergesi

Durum	LED Rengi
Tam Güç Modu	Beyaz
Etkin Kapalı Modu	Turuncu

Sorun Giderme

Sorun ve Soru	Olası Çözümler
Güç LED'i AÇIK Değil	Güç düğmesinin AÇIK olduğundan ve Güç Kablosunun topraklı güç prizine ve monitöre düzgün bağlandığından emin olun.
Ekranda görüntü yok	<ul style="list-style-type: none">• Güç kablosu düzgün bağlanmış mı? Güç kablosu bağlantısını ve güç kaynağını kontrol edin.• Kablo düzgün bağlanmış mı? (HDMI kablosu kullanılarak bağlanmış) HDMI kablosu bağlantısını kontrol edin. (DP kablosu kullanılarak bağlanmış) DP kablosu bağlantısını kontrol edin. * HDMI/DP girişi her modelde yoktur.• Güç açıksa, görülebilen ilk ekranı (oturum açma ekranı) görmek için bilgisayarı yeniden başlatın. İlk ekran (oturum açma ekranı) görünürse, bilgisayarı uygulanabilir modda (Windows 7/8/10 için güvenli mod) başlatın ve ekran kartının frekansını değiştirin. (Optimum Çözünürlüğü Ayarlama kısmına başvurun) İlk ekran (oturum açma ekranı) görünmezse, Servis Merkeziyle veya bayinizle iletişime geçin.• Ekranda "Giriş Desteklenmiyor" mesajını görebiliyor musunuz? Ekran kartından gelen sinyal, monitörün düzgün biçimde işleyebileceği en fazla çözünürlüğü ve frekansı aştığında bu mesajı görebilirsiniz. Monitörün düzgün biçimde işleyebileceği en fazla çözünürlüğü ve frekansı ayarlayın.• AOC Monitör Sürücülerinin yüklü olduğundan emin olun.
Resim Belirsiz ve Hayalet Gölge Sorunu Var	Kontrast ve Parlaklık Kontrollerini ayarlayın. Otomatik ayarlamak için basın. Bir uzatma kablosu veya anahtar kutusu kullanın. Monitörü doğrudan arkadaki video kartı çıkışı konektörüne takmanızı öneririz.
Görüntü Sıçırıyor, Titriyor Veya Görüntüde Dalga Deseni Görünüyor	Elektrik paraziti oluşturabilecek elektrikli cihazları monitörden mümkün oldukça uzağa yerleştirin. Monitörünüzün kullandığınız çözünürlükte ayarlayabileceğiniz maksimum yenileme hızını kullanın.
Monitör Etkin Kapalı Modunda Takılı Kaldı"	Bilgisayar Güç Anahtarı AÇIK konumunda olmalıdır. Bilgisayar Video Kartı yuvasına sıkıca oturmalıdır. Monitörün video kablosunun bilgisayara doğru takıldığından emin olun. Monitörün video kablosunu inceleyin ve pimlerden hiçbirinin eğilmediğinden emin olun. CAPS LOCK LED'ini gözlemlerken bilgisayarınızın klavyedeki CAPS LOCK tuşuna basılarak çalıştığından emin olun. CAPS LOCK tuşuna bastıktan sonra LED AÇIK veya KAPALI olmalıdır.
Birincil renklerden biri eksik (KIRMIZI, YEŞİL veya MAVİ)	Monitörün video kablosunu inceleyin ve pimlerden hiçbirinin hasar görmediğinden emin olun. Monitörün video kablosunun bilgisayara doğru takıldığından emin olun.
Görüntüde renk hataları var (beyaz, beyaz görünmüyor)	RGB rengini ayarlayın veya istenen renk sıcaklığını seçin.
Ekranda yatay veya dikey bozukluklar var	SAAT ve ODAK öğesini ayarlamak için Windows 7/8/10/11 kapatma modunu kullanın. Otomatik ayarlamak için basın.
Düzenleme ve Servis	Lütfen CD kılavuz ya da www.aoc.com 'da (Destek sayfasında ülkenizde satın aldığınız modeli bulmak, Düzenleme ve Servis Bilgileri'ni bulmak için) bulunan Düzenleme ve Servis Bilgileri'ne bakınız.

Teknik Özellikler

Genel Özellikler

Panel	Model adı	U27U3CV		
	Sürüş sistemi	TFT Renkli LCD		
	Görülebilir Resim Boyutu	68,5cm çapraz		
	Piksel aralığı	0,1554mm (Y) × 0,1554mm (D)		
	Video	HDMI Arabirimi ve DP Arabirimi		
	Ekran Renkleri	1.07B ^[1]		
Diğerleri	Yatay tarama aralığı	30k~140kHz		
	Yatay Tarama Boyutu (Maksimum)	596,736mm		
	Dikey tarama aralığı	23~75Hz		
	Dikey Tarama Boyutu (Maksimum)	335,664mm		
	En uygun ön ayarlı çözünürlük	3840x2160@60Hz		
	Max resolution	3840x2160@60Hz ^[2]		
	Tak ve Kullan	VESA DDC2B/CI		
	Güç Kaynağı	100-240V~ 50/60Hz 3.0A		
	Güç Tüketimi	Tipik (varsayılan parlaklık ve kontrast)	44W	
		En fazla (parlaklık = 100, kontrast = 100)	≤206W	
Beklemede modu		≤0.3W		
Fiziksel Özellikler	Konektör Türü	HDMIx2, DisplayPort, RJ-45, Kulaklık çıkışı, USB C1: Video,PD 96W USB C2: yukarı akış USB C (Yan): 15W'a kadar güç kaynağı USB-Ax4 (Yan, hızlı şarj)		
	Sinyal Kablosu Türü	Çıkarılabilir		
	Dahili hoparlör	3Wx2		
Çevresel	Sıcaklık	Çalışırken	0°C~ 40°C	
		Kapalıyken	-25°C~ 55°C	
	Nem	Çalışırken	%10 ~ %85 (yoğunlaşmayan)	
		Kapalıyken	%5 ~ %93 (yoğunlaşmayan)	
	Denizden Yükseklik	Çalışırken	0 m ~ 5000 m (0 ft ~16404 ft)	
		Kapalıyken	0 m ~ 12192 m (0 ft ~ 40000 ft)	



[1] Not: Bu ürünün desteklediği maksimum ekran rengi sayısı 1,07 milyardır ve ayar koşulları aşağıdaki gibidir (bazı ekran kartlarının çıkış sınırlamasından dolayı farklılıklar olabilir)("V":destekleniyor, "\":desteklenmiyor):

Renk biti	Sinyal versiyonu		Renk biçimi		Durum		HDMI2.0		DP1.4		USB C / USB High Data Speed		USB C / USB High-res	
	YCbCr420	YCbCr444	YCbCr420	YCbCr444	YCbCr420	YCbCr444	YCbCr420	YCbCr444	YCbCr420	YCbCr444	YCbCr420	YCbCr444	YCbCr420	YCbCr444
	YCbCr422	RGB	YCbCr422	RGB	YCbCr422	RGB	YCbCr422	RGB	YCbCr422	RGB	YCbCr422	RGB	YCbCr422	RGB
UHD 60Hz 10 bpc	V	\	V	V	V	V	V	\	V	V	V	\	V	V
UHD 60Hz 8 bpc	V	V	V	V	V	V	V	V	V	V	V	V	V	V
QHD 60Hz 10 bpc	V	V	V	V	V	V	V	V	V	V	V	V	V	V
QHD 60Hz 8 bpc	V	V	V	V	V	V	V	V	V	V	V	V	\	V

Not: 8bit+YCbCr422 ve sonraki sürümlere sahip Windows işletim sistemleri HDR'yi desteklemez.

[2]Not: Yüksek Veri Hızı modunda 3840x2160@60Hz+10bit+YCbCr444 desteklenmez.

Ön Ayarlı Görüntüleme Modları

STANDART	ÇÖZÜNÜRLÜK(±1Hz)	YATAY FREKANS (kHz)	DİKEY FREKANS (Hz)
DOS MODE	720x400@70Hz	31.469	70.087
VGA	640x480@60Hz	31.469	59.94
	640x480@67Hz	35	66.667
	640x480@72Hz	37.861	72.809
	640x480@75Hz	37.5	75
SVGA	800x600@56Hz	35.156	56.25
	800x600@60Hz	37.879	60.317
	800x600@72Hz	48.077	72.188
	800x600@75Hz	46.875	75
MAC MODES	832x624@75Hz	49.725	74.551
XGA	1024x768@60Hz	48.363	60.004
	1024x768@70Hz	56.476	70.069
	1024x768@75Hz	60.023	75.029
SXGA	1280x1024@60Hz	63.981	60.02
	1280x1024@75Hz	79.976	75.025
WXGA+	1440x900@60Hz	55.935	59.887
	1440x900@60Hz	55.469	59.901
WSXGA	1680x1050@60Hz	65.29	59.954
	1680x1050@60Hz	64.674	59.883
FHD	1920x1080@60Hz	67.5	60
QHD	2560x1440@60Hz	88.787	59.951
PBP Mode	1920x2160@60Hz	133.293	59.988
UHD	3840x2160@30Hz	67.5	30
	3840x2160@60Hz	135	60

Not: VESA standardına göre, farklı işletim sistemleri ve ekran kartlarının yenileme hızı (alan frekansı) hesaplanırken belirli bir hata (+/-1Hz) olabilir. Uyumluluğu artırmak için, bu ürünün nominal yenileme hızı yuvarlanmıştır. Lütfen asıl ürüne bakın.

Pim Atamaları

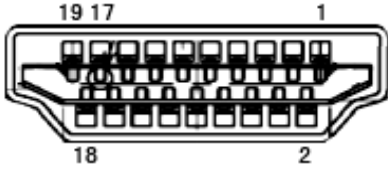

19 Pimli Renk Görüntüleme Sinyali Kablosu

Pin No.	Sinyal Adı	Pin No.	Sinyal Adı	Pin No.	Sinyal Adı
1.	TMDS Veri 2+	9.	TMDS Veri 0-	17.	DDC/CEC Toprak
2.	TMDS Veri 2 Kalkanı	10.	TMDS Saat +	18.	+5 V Güç
3.	TMDS Veri 2-	11.	TMDS Saat Kalkanı	19.	Çalışırken Takmayı Algılama
4.	TMDS Veri 1+	12.	TMDS Saat-		
5.	TMDS Veri 1 Kalkanı	13.	CEC		
6.	TMDS Veri 1-	14.	Ayrıldı (N.C. aygıtta)		
7.	TMDS Veri 0+	15.	SCL		
8.	TMDS Veri 0 Kalkanı	16.	SDA		

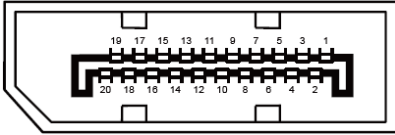

20 Pimli Renk Görüntüleme Sinyali Kablosu

Pim No.	Sinyal Adı	Pim No.	Sinyal Adı
1	ML_Şerit 3 (n)	11	GND
2	GND	12	ML_Şerit 0 (p)
3	ML_Şerit 3 (p)	13	YAPILANDIRMA1
4	ML_Şerit 2 (n)	14	YAPILANDIRMA2
5	GND	15	YRD_KANAL(p)
6	ML_Şerit 2 (p)	16	GND
7	ML_Şerit 1 (n)	17	YRD_KANAL(n)
8	GND	18	Çalışırken Takmayı Algılama
9	ML_Şerit 1 (p)	19	DP_PWR'ye dön
10	ML_Şerit 0 (n)	20	DP_PWR

Tak ve Kullan

Tak ve Kullan DDC2B Özelliđi

Bu monitör VESA DDC STANDARDI'na göre VESA DDC2B özellikleriyle donatılmıştır. Monitörün ana bilgisayar sistemine kimliđini tanımlaması için bilgilendirmesine ve kullanılan DDC düzeyine göre ekran özellikleri hakkında ek bilgileri iletmesine izin verir.

DDC2B, I2C protokolüne göre iki yönlü bir veri kanalıdır. Ana bilgisayar DDC2B kanalı üzerinden EDID bilgilerini isteyebilir.

