

BRUGERVEJLEDNING



U27U3CV MONITOR

AOC.COM

©2024 AOC. All rights reserved
Version: A00

AOC

Sikkerhed.....	1
National konventioner	1
Strøm	2
Installation	3
Rengøring	4
Andet.....	5
Opsætning.....	6
Indholdet i æsken.....	6
Opsætning af stativet og foden	7
Justering af synsvinklen	8
Tilslutning af skærmen	9
Montering af vægarm	10
Adaptive-Sync-funktion	11
KVM	12
HDR	13
Calman Ready	14
Indstilling.....	17
Genvejstaster	17
OSD Setting (Indstillinger i skærmmenuen)	18
Preset Mode(Forudindstillet funktion).....	19
Picture(Billede)	20
Input (indgang)	23
PIP/PBP	24
Settings(Indstillinger)	25
OSD Setup (Opsætning af skærmmenuen).....	27
Information(Oplysninger)	28
Lysdiodeindikator	29
Fejlfinding	30
Specifikationer	31
Generelle specifikationer.....	31
Forudindstillede skærmindstillinger.....	32
Ben-tildelinger	33
Plug & Play.....	34

Sikkerhed

National konventioner

Følgende afsnit beskriver de nationale konventioner, som er brugt i dette dokument.

Bemærkninger, sikkerhedsforanstaltninger og advarsler

I denne vejledning er der vist bestemte ikoner ved nogle af afsnittene, som er skrevet med fed eller kursiv skrift. Disse afsnit er bemærkninger, sikkerhedsforanstaltninger eller advarsler, og de bruges som følgende:



BEMÆRK: EN BEMÆRKNING indikerer en vigtig oplysning, som hjælper brugeren med at bruge computersystemet på en bedre måde.





SIKKERHEDSFORANSTALTNING: EN SIKKERHEDSFORANSTALTNING indikerer enten en potentiel skade på hardwaret eller tab af data, og oplyser brugeren om hvordan han/hun kan undgå dette problem.



ADVARSEL: En ADVARSEL angiver risikoen for personskade for fortæller dig, hvordan du skal undgå denne risiko. Nogle advarsler kan være vist på andre måder og er muligvis ikke ledsaget af et ikon. I disse tilfælde, er den specifikke advarsel et krav fra de offentlige myndigheder.

Strøm

 Skærmen må kun bruges med strømkilden, som står på mærkatet. Hvis du er usikker på hvilken strømkilde du har i dit hjem, bedes du venligst snakke med din forhandler eller det lokale el-selskab.

 Skærmen har et trevejs, jordforbundet stik, som er et stik med et tredje (jordforbundet) ben. Dette stik passer kun til en jordforbundet stikkontakt af sikkerhedsmæssige årsager. Hvis din stikkontakt ikke passer til det trebenede stik, skal du få en elektriker til at installere en ny stikkontakt, eller brug en adapter så apparatet jordforbindes sikkert. Det jordforbundne stik har et sikkerhedsmæssigt formål, som ikke må ignoreres.

 I tilfælde af tordenvej, eller hvis apparatet ikke skal bruges i længere tid, bedes du venligst trække stikket ud af stikkontakten. Dette vil beskytte skærmen mod beskadigelse fra spændingsbølger.

 Undgå at overbelaste stikdåser og forlængerledninger. Overbelastning kan medføre brand eller elektrisk stød.

 For at sikre at skærmen virker korrekt, skal du kun bruge den sammen med UL-godkendte computere, som er udstyret med egnede stikforbindelser, vurderet mellem 100 - 240 V AC, min. 5 A.

 Stikkontakten skal være i nærheden af udstyret, og den skal være nem tilgængelig.

Installation

! Undgå, at stille skærmen på en ustabil vogn, stativ, trefod, beslag eller bord. Hvis skærmen falder ned, kan den muligvis skade personer og forårsage skade på selve produktet. Sørg for, kun at bruge en vogn, stativ, trefod, beslag eller bord som er anbefalet af fabrikanten eller som er solgt sammen med dette produkt. Følg producentens anvisninger, når du installerer dette produkt, og brug kun monteringsstilbehør, som er anbefalet af producenten. Et produkt på en vogn, skal håndteres med forsigtighed.

! Stik aldrig genstande ind i ventilationsåbningerne på skærmens kabinet. Dette kan beskadige kredsløbet, og forårsage brand eller elektrisk stød. Undgå, at spille væsker på skærmen.

! Undgå, at ligge forsiden af produktet på gulvet.

! Hvis skærmen skal monteres på en væg eller en hylde, bedes du venligst bruge et vægophæng, som er godkendt af producenten, og følg vejledningerne til ophængen.

! For at undgå potentielle skader, for eksempel at panelet skræller af rammen, skal du sikre dig, at skærmen ikke vipper mere end -5 grader nedad. Hvis den maksimale vinkel nedad på -5 grader overskrides, dækkes skader på skærmen ikke af garantien.

! Efterlad plads rundt om skærmen, som vist nedenfor. Eller er der muligvis ikke nok luftventilation, og produktet kan overophede og forårsage brand, eller beskadige skærmen.

Se hvor meget ventilationsplads, der skal være rundt om skærmen nedenfor, når den er monteret på en væg eller på et stativ:

Installeret på et stativ

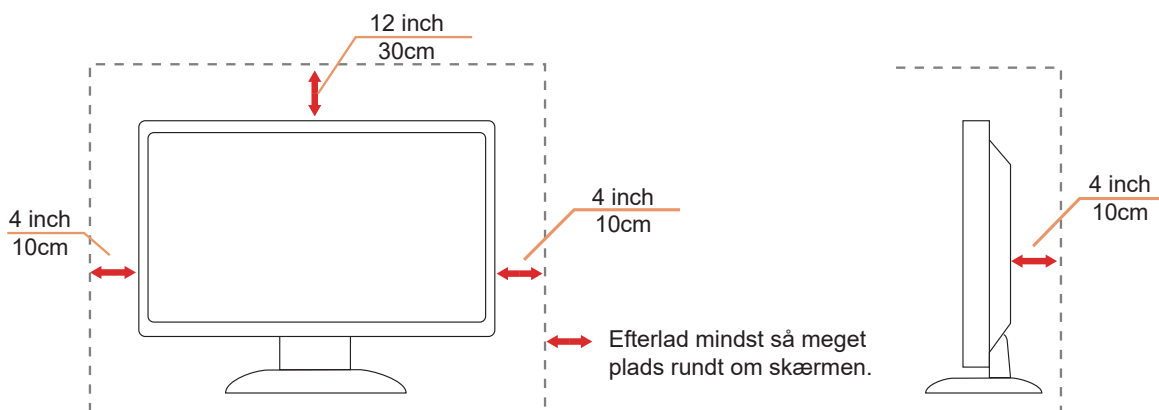

Rengøring

! Rengør kabinettet regelmæssigt med en klud. Du kan bruge en mild sæbeblanding til at tørre pletter af med, i stedet for et stærkt rengøringsmiddel, som kan ske at ætse kabinettet.

! Under rengøringen, bedes du sørge for at der ikke trænger væsker ind i produktet. Rengøringskluden må ikke være for grov, da dette kan ridse skærmoverfladen.





! Træk venligst ledningen ud, før du rengører produktet.

Andet

 Hvis produktet udgiver en underlig lugt, lyd eller røg, bedes du STRAKS trække stikket ud af stikkontakten, og kontakte et servicecenter.

 Sørg for, at ventilationsåbningerne ikke er blokeret af et bord eller gardiner.

 Sørg for, at din LCD skærm ikke udsættes for voldsomme vibrationer eller kraftige slag under brug.

 Undgå, at slå på eller tabe skærmen under brug eller under transport.

 Strømkablerne skal være sikkerhedsgodkendte. I Tyskland skal det være af typen H03VV-F/H05VV-F, 3G, 0,75 mm² eller bedre. I andre lande skal de passende typer bruges i overensstemmelse hermed.

 For stort lydtryk fra øretelefoner og hovedtelefoner kan forårsage høretab. Hvis der skrues helt op for equalizeren, forøges udgangsspændingen på øretelefoner og hovedtelefoner, og derfor forøges lydtrykket også.

Opsætning

Indholdet i æsken

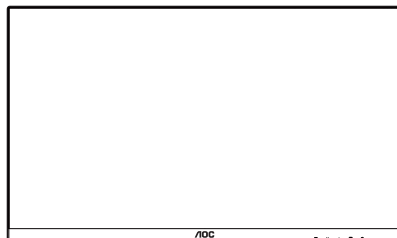

Monitor

*



Quick Start Guide

*

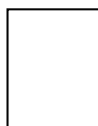

Warranty Card

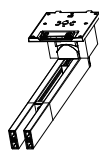

Stand

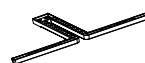

Base

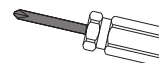

Screwdriver



Power Cable

*



HDMI Cable

*



DP Cable

*



USB C-C Cable

*



USB C-C/A Cable

* Det er ikke alle signalkabler som følger med i alle lande og regioner. Kontrollér venligst dette med din lokale forhandler eller AOC-kontor.

Opsætning af stativet og foden

Sæt foden på eller tage den af som vist nedenfor.

Opsætning:

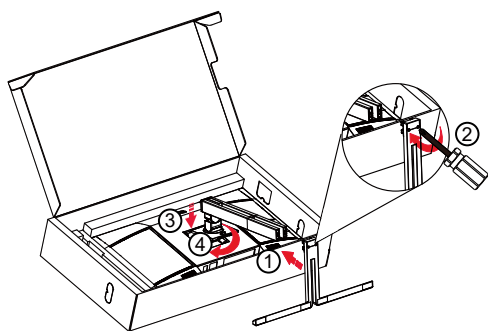

Bemærk: Sæt stativet mod hullerne på foden. Hold stativet og foden sammen uden mellemrum, og spænd de to skruer på foden, før du slipper stativet, så det ikke vælter.

Fjern:

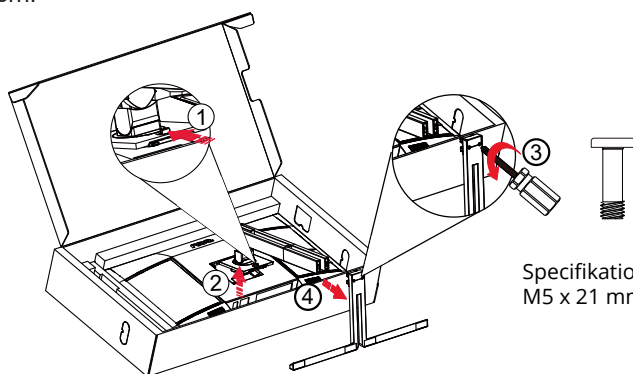

Specifikationer til skruerne til foden:
M5 x 21 mm (effektiv gevind 5,5 mm)



BEMÆRK: Skærmdesignet kan være anderledes end det på billedet.

Justering af synsvinklen

For at opnå den bedste stilling, skal du sørge for at du kan se hele dit ansigt på skærmen, og derefter justere skærmens vinkel efter ønske.

Hold på skærmen, så den ikke vælter når du drejer den.

Du kan justere skærmen, som vist nedenfor.

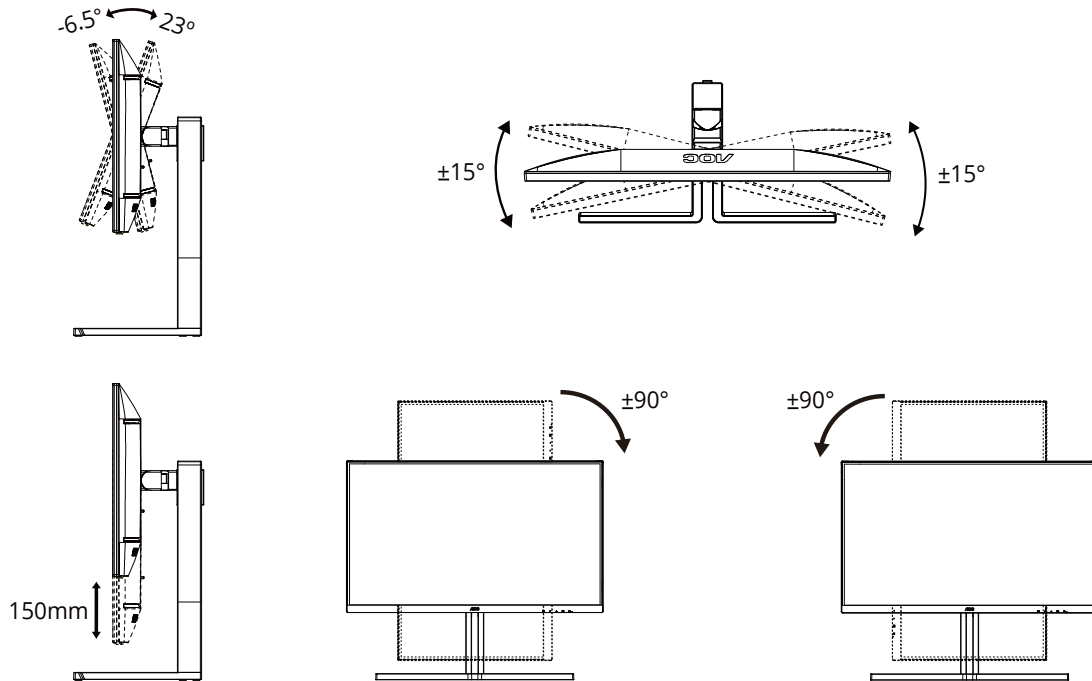

BEMÆRK:

- For at undgå potentielle skærmskader, or eksempel at panelet skræller af, skal du sikre dig, at skærmen ikke vipper mere end -5 grader nedad.
- Tryk ikke på skærmen, når den vinkels justeres. Tag kun fat i kanten.

Tilslutning af skærmen

Kablettilslutninger bag på skærmen og på computeren:

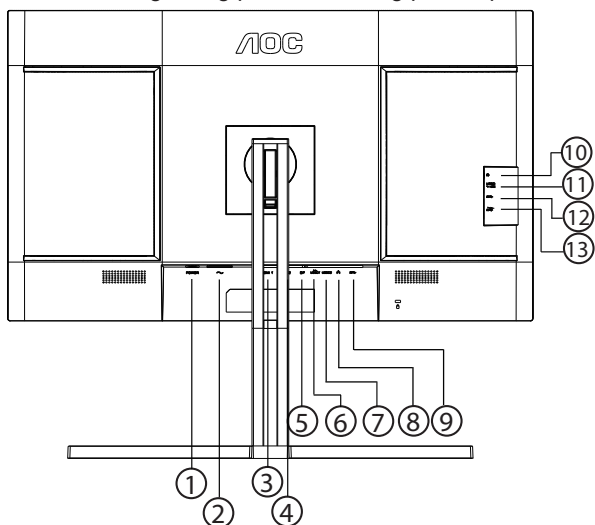

1. Afbryder
2. Strøm
3. HDMI 1
4. HDMI 2
5. DisplayPort
6. USB C1 (Video, PD 96W)
7. USB C2 (upstream, kun data)
8. RJ45
9. USB3.2 Gen2 downstream
10. Øretelefon
11. USB C (siden): Strømforsyning op til 15W
12. USB3.2 Gen2 downstream
13. USB3.2 Gen2 downstream + opladning

Tilslutning til pc

1. Sæt strømkablet ordenligt i stikket på bagsiden af skærmen.
2. Sluk for computeren og tag netledningen ud af stikket.
3. Slut skærmens signalkabel til videostikket på bagsiden af din computer.
4. Sæt computerens og skærmens strømledning i en stikkontakt i nærheden.
5. Tænd computer og skærm.

Hvis skærmen viser et billede, er installationen udført. Hvis skærmen ikke viser et billede, henvises til afsnittet Fejlfinding.

For at beskytte udstyret skal du altid slukke for din pc og skærmen, inden du tilslutter kablerne.

Montering af vægarm

Forbered installation af en vægarm som option .

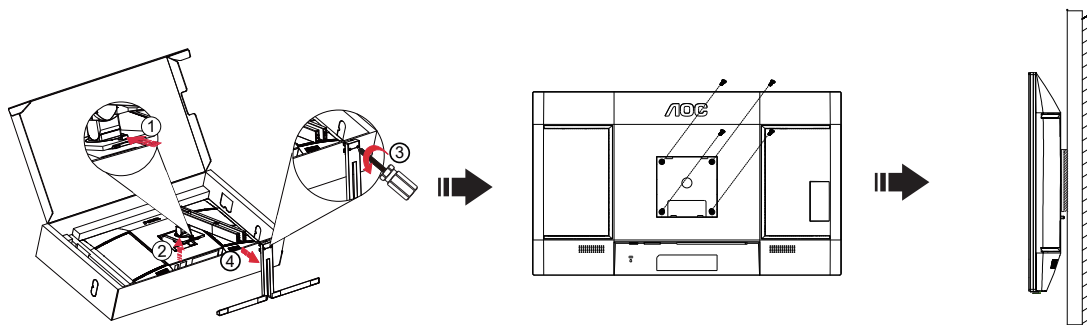

Denne skærm kan monteres på en vægarm, som du køber separat. Afbryd effekten før denne procedure. Følg disse trin:

1.Fjernelse af basen.

2.Følg fabrikantens instruktioner for at samle vægarmen.

3.Monter vægarmen på bagsiden af skærmen. Opret hullerne på armen med hullerne på bagsiden af skærmen.

4.Indsæt de 4 skruer in hullerne og spænd dem.

5.Forbind kablerne igen. Referer til brugervejledningen, der kom med vægarmen, for instruktioner på at montere den på væggen.

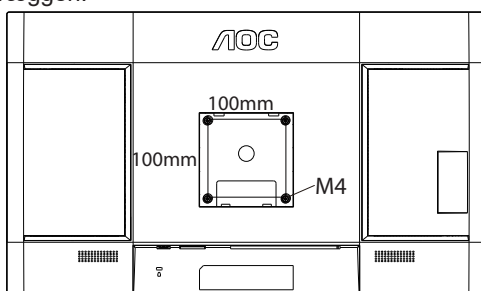

Specificationer på vægskruerne: M4*(10+X)mm (X = tykkelsen på beslaget til vægophænget)

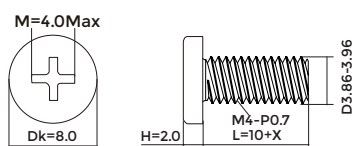

Bemærk: VESA monteringskruehuller findes ikke for alle modeller. Tjek venligst med forhandleren eller en officiel afdeling hos AOC. Kontakt altid producenten af vægophænget, når det skal monteres.

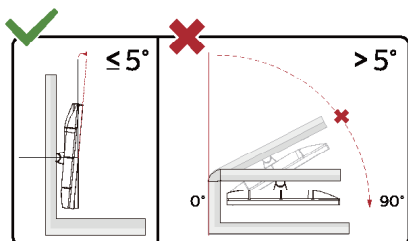

*Skærmdesignet kan være anderledes end det på billedet.

⚠ Advarsel

- For at undgå potentielle skærmskader, or eksempel at panelet skræller af, skal du sikre dig, at skærmen ikke vipper mere end -5 grader nedad.
- Tryk ikke på skærmen, når den vinkels justeres. Tag kun fat i kanten.

Adaptive-Sync-funktion

1. Adaptive-Sync-funktionen fungerer sammen med DP/HDMI/USB C
2. Kompatibelt grafikkort: Anbefalet liste er vist nedenfor. Denne kan også ses på www.AMD.com

Grafikkort

- Radeon™ RX Vega serien
- Radeon™ RX 500 serien
- Radeon™ RX 400 serien
- Radeon™ R9/R7 300 serien (undtagen R9 370/X, R7 370/X, R7 265-serien)
- Radeon™ Pro Duo (2016)
- Radeon™ R9 Nano serien
- Radeon™ R9 Fury serien
- Radeon™ R9/R7 200 serien (undtagen R9 270/X, R9 280/X-serien)

Processorer

- AMD Ryzen™ 7 2700U
- AMD Ryzen™ 5 2500U
- AMD Ryzen™ 5 2400G
- AMD Ryzen™ 3 2300U
- AMD Ryzen™ 3 2200G
- AMD PRO A12-9800
- AMD PRO A12-9800E
- AMD PRO A10-9700
- AMD PRO A10-9700E
- AMD PRO A8-9600
- AMD PRO A6-9500
- AMD PRO A6-9500E
- AMD PRO A12-8870
- AMD PRO A12-8870E
- AMD PRO A10-8770
- AMD PRO A10-8770E
- AMD PRO A10-8750B
- AMD PRO A8-8650B
- AMD PRO A6-8570
- AMD PRO A6-8570E
- AMD PRO A4-8350B
- AMD A10-7890K
- AMD A10-7870K
- AMD A10-7850K
- AMD A10-7800
- AMD A10-7700K
- AMD A8-7670K
- AMD A8-7650K
- AMD A8-7600
- AMD A6-7400K

KVM

Når skærmen er tændt kan du styre to signaludgangsenheder (to computere eller to bærbare computere eller en computer og en bærbar computer) med et tastatur og en mus, der er indstillet via KVM-funktionen.

Indstillingstrin:

1. Forbind skærmen til den første enhed (computer eller bærbar computer) via USB-C1-stikket med et USB-C til USB-C-kabel.
2. Forbind skærmen til den anden enhed (computer eller bærbar) via HDMI- eller DisplayPort-indgangsstikket, og forbind skærmens USB-C2 til enhedens USB-stik med USB-C til USB-A-kablet.
3. Forbind de eksterne enheder (tastatur og mus) til USB-A-stikket (USB downstream) på skærmen.

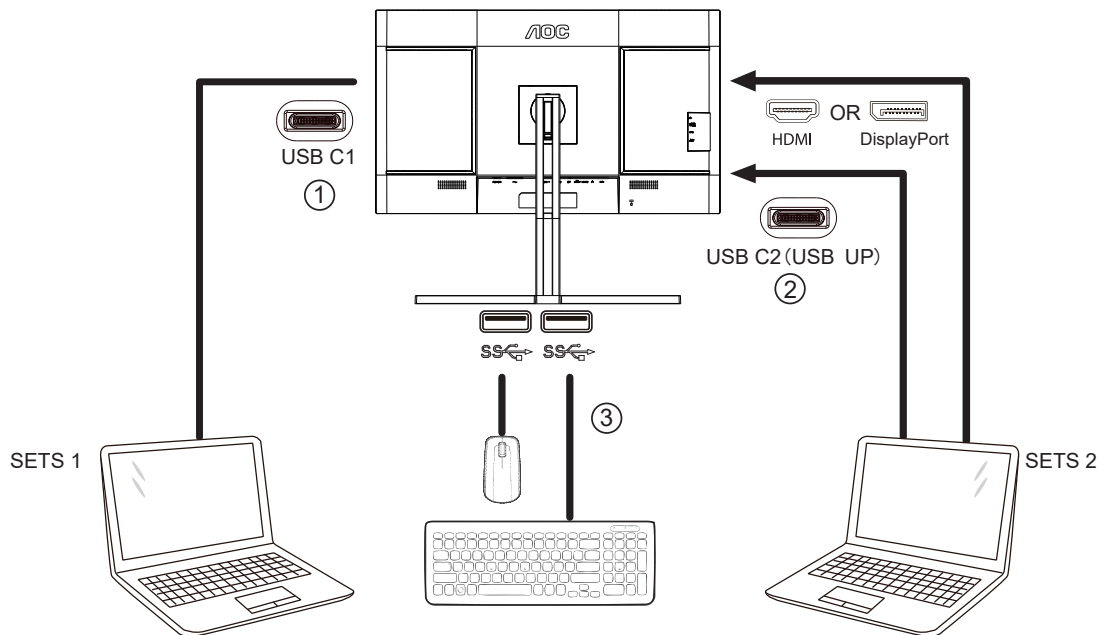

4. Åbn skærmmenuen. Vælg enten Auto, USB C1 eller USB C2 i Indstillinger -> USB

Hvis du vælger Auto, skiftes tastaturet og musen, der er forbundet til skærmen, automatisk til de styrende enheder i henhold til den viste signalkilde.

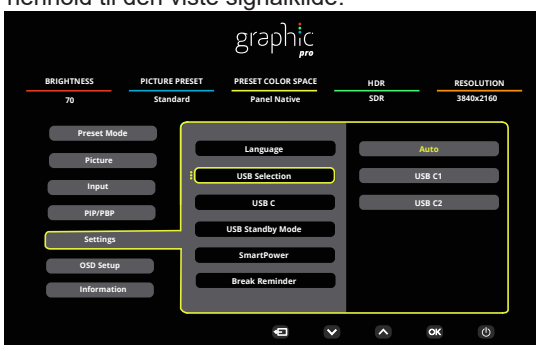

USB Selection (Valg af USB)	Funktionsbeskrivelse
Auto	USB upstream-stien forsynes via USB-C til USB-C-kablet.
USB C1	USB upstream-stien forsynes via USB-C til USB-A-kablet.
USB C2	Bemærk: På PIP/PBP-visningsfunktionen skal du skifte USB upstream-stien i skærmmenuen.

Bemærk: På PIP/PBP-visningsfunktionen skal du skifte USB upstream-stien i skærmmenuen.

HDR

Denne er kompatibel med indgangssignaler i formatet HDR10.

Denne skærm vil muligvis automatisk aktivere HDR-funktionen, hvis spilleren og indholdet er kompatibelt. Kontakt producenten af enheden og indholdsudbyderen, for oplysninger om din enheds og indholdets kompatibilitet. Slå venligst HDR-funktionen "Fra", hvis denne funktion ikke automatisk skal slås til.

Bemærk:

1. Der kræves ingen særlig indstilling af DisplayPort/HDMI-grænsefladen i versioner af Windows 10, der er ældre end V1703.
2. I versioner af Windows 10, der V1703, er kun HDMI-grænsefladen tilgængelig, og DisplayPort-grænsefladen virker ikke.
3. Visningsindstillinger:
 - a. Skærmopløsningen er indstillet til 3840 x 2160, og HDR er som standard slået Til.
 - b. Når et program åbnes, opnås den bedste HDR-effekt, når opløsningen ændres til 3840 x 2160(hvis mulig).

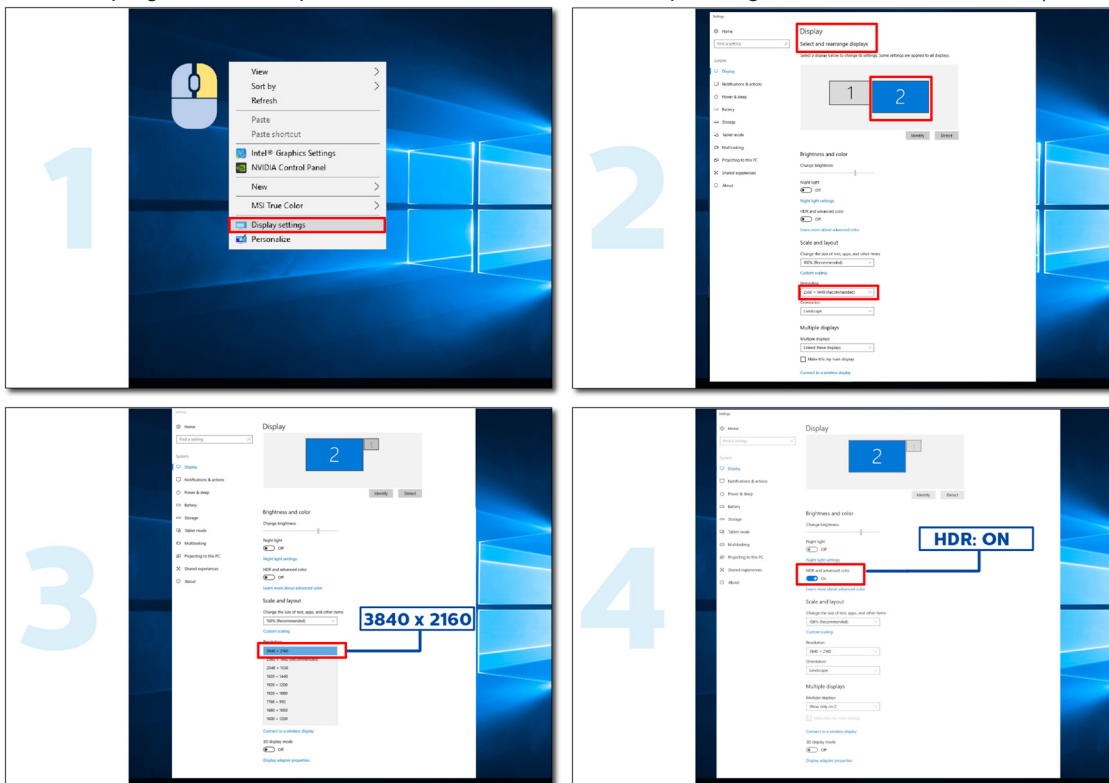

Calman Ready



Skærme og enheder fra Calman Ready kan kommunikere direkte med farvekalibreringssoftwaren Portrait Displays Calman®. Enheder, der er Calman Ready, kan hurtigt oprette forbindelse til softwaren og bruge dens præcise og automatiserede kalibreringer (AutoCal™). Med Calman Ready kan du hurtigt og nemt kalibrere din nye AOC-skærm.

Sådan slår du Calman Ready til

Påkrævet Calman-version:

Calman (Ultimate eller Studio) Version 5.15.5.19 eller nyere

Nødvendig hardware

Calman-kompatibel mønstergenerator

*Du skal bruge en ekstern HDR-kompatibel generator til HDR-kalibrering

Calman/kompatibel måler

For yderligere oplysninger, bedes du se: [Calman-kompatible målere](#)

Scan følgende QR-kode for at åbne **Vejledningen til kalibrering af AOC-skærme**, hvor du kan finde instruktioner om kalibrering af kompatible AOC Calman Ready-skærme:



Bemærk:

Når kalibreringen er færdig, gemmes kalibreringen i skærmens skærmmenu under punktet Billede → CMR-farverum

[BEMÆRK: DE FLESTE CALMAN-BRUGERE ER BEKENDT MED FØLGENDE INSTRUKTIONER, SÅ DETTE KAN ANSES SOM VALGFRI OPLYSNINGER]

Trip 1:

Installer din Calman-software.

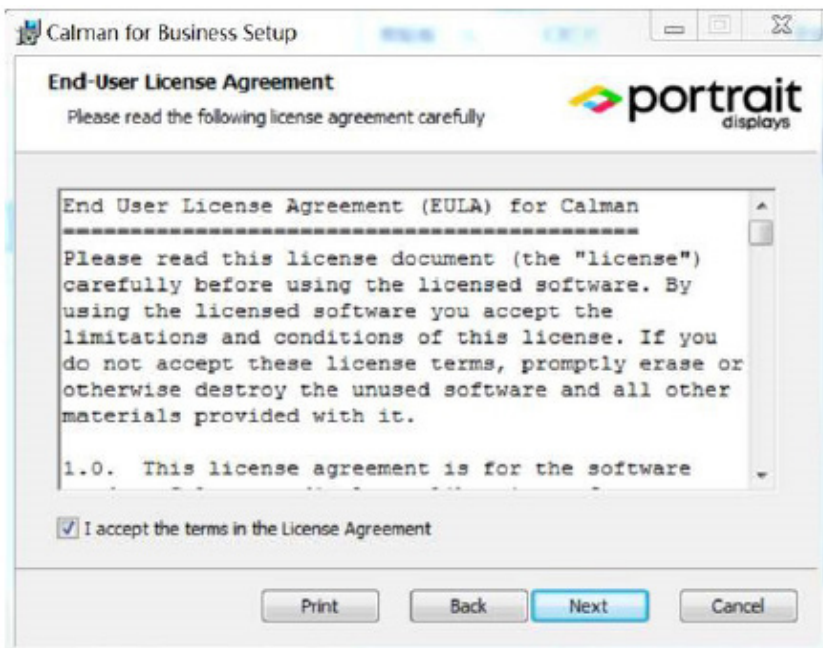
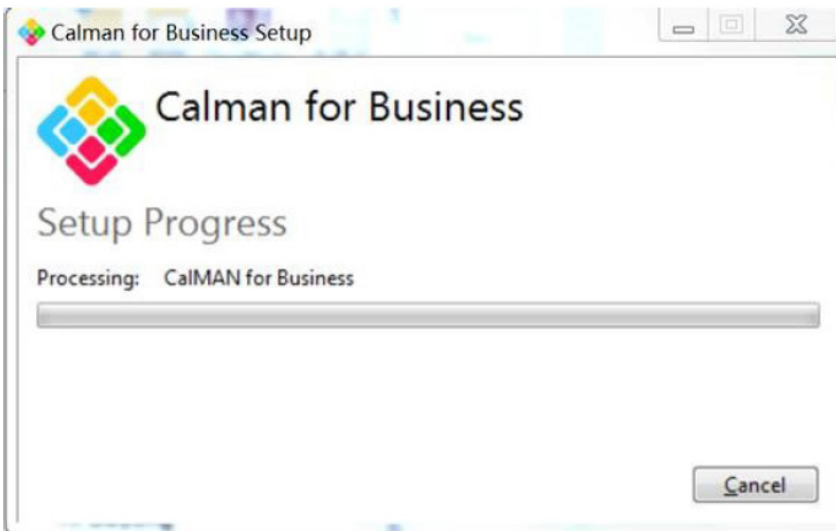
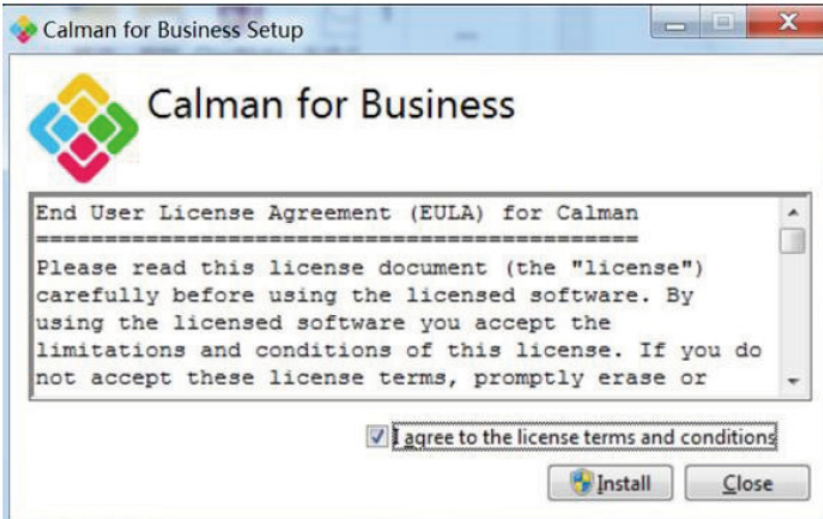

Trin 2:

Indtast dit licensnummer og din licensadgangskode. Klik derefter på knappen Aktiver online for at aktivere din Calman-licens.



Trin 3:

1. Slut den bærbare computer til skærmens USB-C-port (forneden).
2. Slut en farvemåler til den bærbare computer.
3. Åbn Calman og scan følgende QR-kode for at åbne **Vejledningen til kalibrering af AOC-skærme**, hvor du kan finde instruktioner om kalibrering af kompatible AOC Calman Ready-skærme:



Bemærk:

Når kalibreringen er færdig, gemmes kalibreringen i skærmens skærmmenu under punktet Billede → CMR-farverum

Indstilling

Genvejstaster

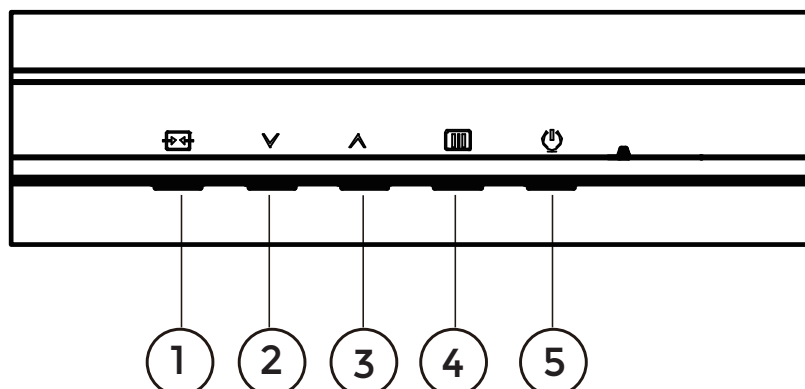

1	Kilde/Afslut
2	Forudindstillet funktion / HDR
3	Lysstyrke
4	Menu/Enter
5	Strøm

Menu/Enter

Tryk for at vise skærmstyringsinstruktionerne eller bekræfte valget.

Strøm

Tryk på Tænd/Sluk-knappen for at tænde og slukke for skærmen.

Lysstyrke

Når skærmmenuen ikke er åben, skal du trykke på “ ^ ” knappen for at åbne lysstyrkefunktionen. Brug derefter “ ^ ” og “v” knapperne til at justere baggrundslyset.

Forudindstillet funktion / HDR

Når skærmmenuen ikke er åben, skal du trykke på “v” knappen for at åbne den forudindstillet funktion. Brug derefter “v” og “ ^ ” knapperne til at vælge mellem funktionerne.

Når produktet modtager et HDR-signal, skal du indstille HDR-profilen efter eget ønske.

Kilde/Afslut





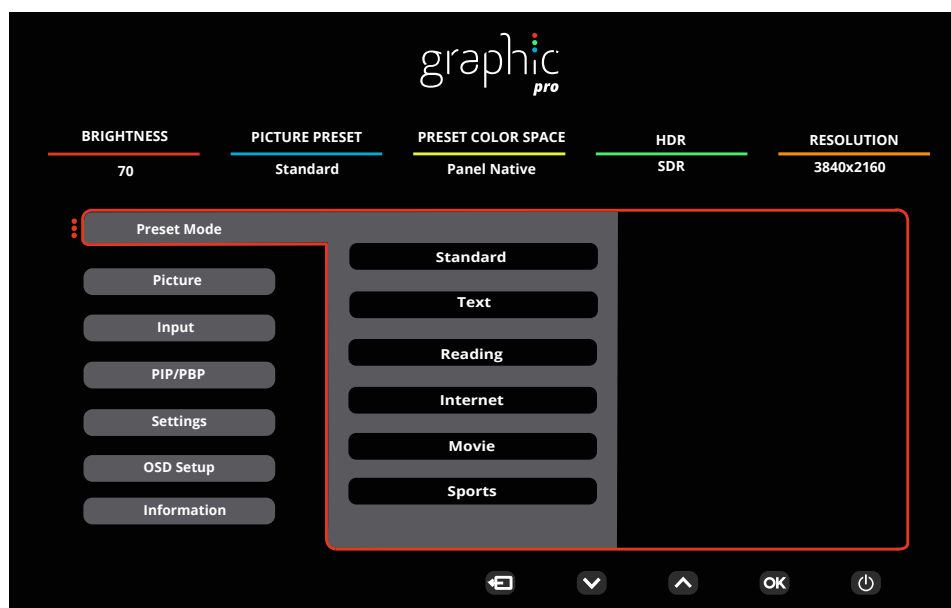

Når skærmmenuen er lukket, bruges knappen Kilde/Afslut som genvejstast til kilden.

Når OSD-menuen er aktiv, fungerer denne knap som en exit-tast (for at afslutte OSD-menuen).

OSD Setting (Indstillinger i skærmmenuen)

Grundlæggende og enkle anvisninger til kontrolknapperne.



- 1). Tryk på **knappen MENU**  for at aktivere skærmmenuen.
- 2). Brug **∨ Venstre** og **^ Højre** til at navigere gennem funktionerne. Når den ønskede funktion er fremhævet, skal du trykke på **MENU**  / **OK** for at slå den til. Tryk på **∨ Venstre** og **^ Højre** for at navigere igennem undermenuen. Når den ønskede funktion er fremhævet, skal du trykke på **knappen MENU**  / **OK** for at aktivere den.
- 3). Brug **∨ Venstre** og **^ Højre** til at ændre indstillingen i den valgte funktion. Tryk på **knappen Afslut**  /  for at afslutte. Hvis du ønsker at indstille andre funktioner, skal du gentage trin 2-3.
- 4). Skærmmenuens lås-funktion: For at låse skærmmenuen, skal du holde **knappen MENU**  nede mens skærmen er slukket, og tryk herefter på **⏻ Tænd/Sluk-knappen** for at slukke for skærmen. For at låse skærmmenuen op, skal du holde **knappen MENU**  nede mens skærmen er slukket, og tryk herefter på **⏻ Tænd/Sluk-knappen** for at slukke for skærmen.

Bemærk:

- 1). Hvis produktet kun har et enkelt indgangssignal, er det ikke muligt at vælge punktet "Valg af indgang".
- 2). Hvis indgangssignalet opløsning er den oprindelige opløsning eller er Adaptive-Sync, kan punktet "Billedforhold" ikke bruges.

Preset Mode(Forudindstillet funktion)

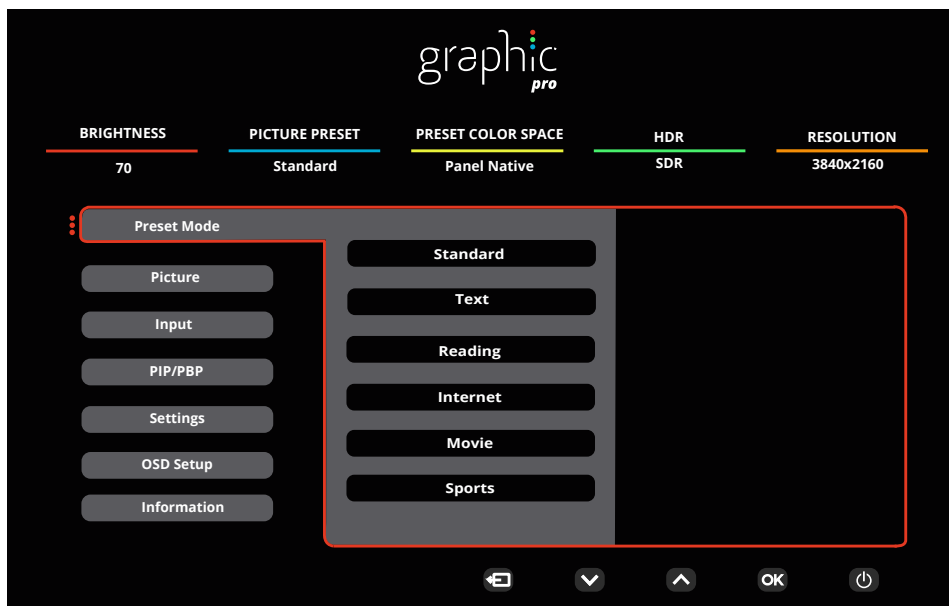

Preset Mode (Forudindstillet funktion)	Standard	Standard-tilstand
	Text (Tekst)	Tekst-tilstand
	Reading (Læsning)	Reading-tilstand
	Internet	Internet-tilstand
	Movie (Film)	Film-tilstand
	Sports (Sport)	Sports-tilstand
	Photographer(Fotograf)	Fotograffunktion
	HDR Picture (HDR-billede)	HDR-simulering Billedfunktion
	HDR Movie (HDR-film)	HDR-simulering Filmfunktion
	HDR Game (HDR-spil)	HDR simulation Spilfunktion
	FPS	For at spille FPS (First Person Shooters) spil. Forstærker det mørke temas sortniveau detaljer.
	RTS	Til RTS-spil (Real Time Strategy - strategispil i realtime). Forbedrer billedkvaliteten.
	Racing	For Racing-spil. Giver hurtig responstid og højere farvemætning.
	D-Mode(D-funktion)	D-Mode Mode
	Uniformity	Uniformity Mode
Reset color (Nulstil farverne)	Ja eller nej Bemærk: Nulstil farveindstillingerne til standardindstillingerne.	
HDR	Off (Fra)	Indstil HDR-profilen efter eget ønske. Bemærk: Når HDR-indhold registreres, vises HDR-indstillingen så den kan justeres.
	DisplayHDR	
	HDR Picture (HDR-billede)	
	HDR Movie (HDR-film)	
	HDR Game (HDR-spil)	

Picture(Billede)

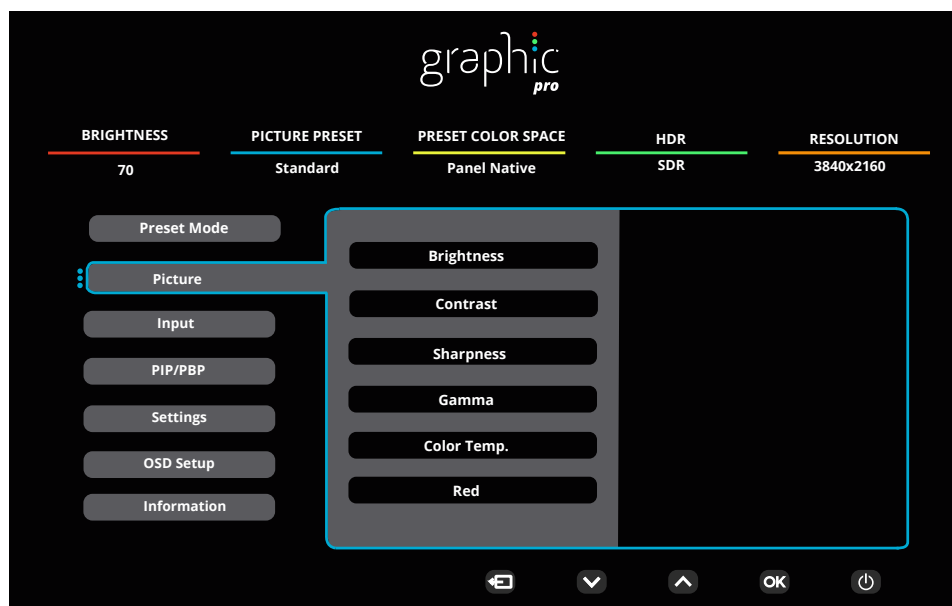

Brightness (Lysstyrke)	0-100	Justering af baggrundslyset.
Contrast (Kontrast)	0-100	Kontrast fra Digital-registeret.
Sharpness (Skarphed)	0-100	Juster skarphed.
Gamma	1.8 / 2.0 / 2.2 / 2.4 / 2.6	Justere Gamma.
Color Temp. (Farvetemperatur)	Native / 5000K / 6500K 7500K / 8200K / 9300K 11500K / User define	Juster farvetemp. Bemærk: Vælg punktet Brugerdefiner for at justere RGB-farverne.
Red (Rød)	0-100	Rød forøgelse fra det digitale register.
Green (Grøn)	0-100	Grøn forøgelse fra det digitale register.
Blue (Blå)	0-100	Blå forøgelse fra det digitale register.
Saturation (Farvemætning)	R / G / B / C / M / Y	Justeringsområde 0-100..
Hue (Farvetone)	R / G / B / C / M / Y	Justeringsområde 0-100..
Color Space (Farveområde)	Panel Native	Juster farverum.
	sRGB	
	Display-P3	
	DCI-P3	
	DCI-P3 (D50)	
	Adobe RGB	
	Adobe RGB (D50)	
	Rec. 2020	
Rec. 709		

CMR Color Space (CMR-farveområde)	sRGB	<p>Juster CMR-farveområdet.</p> <p>Bemærk: Denne funktion kan kun bruges, når maskinens farverum justeres med Calman-værktøjet (pc-software) fra Portrait.</p> <p>Dette produkt kan farvekalibreres med Calman farvekalibreringssoftwaren. Det nødvendige hardwareudstyr til farvekalibreringen skal købes separat efter anbefaling fra Calman.</p>
	Display-P3	
	DCI-P3	
	DCI-P3 (D50)	
	Adobe RGB	
	Adobe RGB (D50)	
	Rec. 2020	
	Rec. 709	
	Custom Mode (Brugerdefineret funktion)	
HDR Color Space (HDR-farveområde)	DCI-P3	<p>Juster HDR-farveområdet.</p> <p>Bemærk: Ved brug af CMR DCI-P3 & CMR Rec. 2020, denne funktion kan kun bruges, når maskinens farverum justeres med Calman-værktøjet (pc-software) fra Portrait.</p> <p>Dette produkt kan farvekalibreres med Calman farvekalibreringssoftwaren. Det nødvendige hardwareudstyr til farvekalibreringen skal købes separat efter anbefaling fra Calman.</p>
	Rec. 2020	
	CMR DCI-P3	
	CMR Rec. 2020	
DCR	Off (Fra)	Deaktiver dynamisk kontrastforhold
	On (Til)	Aktiver dynamisk kontrastforhold
Clear Vision	Off (Fra)	Juster klart syn.
	Weak (Svag)	
	Medium (Mellem)	
	Strong (Stærk)	
LowBlue Mode (Lavblåt-funktion)	Off (Fra)	Nedsæt blå lysbølger ved at styre farvetemperaturen.
	Multimedia(Multimedie)	
	Internet	
	Office(Kontor)	
	Reading(Læsning)	
Image Ratio (Billedformat)	Full(Fuldt) / spect(Billedforhold) / 1:1	<p>Vælg skærmens billedforhold.</p> <p>Bemærk:</p> <ol style="list-style-type: none"> 1) Står som standard på fuld skærm, og alle visningsfunktioner kan vælges. 2) Skærmforholdet kan vælges, undtagen hovedfrekvensen og visningsfunktionen med samme forhold som skærmen. 3) Alle visningsfunktionerne kan vælges i forholdet 1:1 undtagen hovedfrekvensen.
Over Scan (Overscanning)	Off (Fra)/On (Til)	Disable or Enable Over Scan. (Deaktiver eller aktiver overscanning)

Shadow Boost (Skyggeforstærkning)	Off (Fra) / Level 10 (Taso 10) / Level 20 (Taso 20) / Level 30 (Taso 30)	Forbedr detaljerne på skærbilledets mørke eller lyse område, for at justere lysstyrken i det lyse område, så du er sikker på at farvemætningen ikke bliver for høj.
Shadow Control (Skyggekontrol)	0-100	Skyggekontrol er som standard indstillet til 50. Du kan ændre indstillingen imellem 0 og 100 for at forbedre kontrasten. 1. Hvis billedet er for mørkt, så detaljerne ikke kan ses tydeligt, kan du hæve værdien fra 50-100. 2. Hvis billedet er for mørkt, så detaljerne ikke kan ses tydeligt, kan du hæve værdien fra 50-100.
Game color (Spilfarve)	0-20	Spilfarven kan justeres mellem 0-20 for at indstille farvemætningen, så billedet bliver bedre.
Adaptive-Sync	Off (Fra)/On (Til)	Deaktiver eller aktiver Adaptive-Sync. Påmindelse om kørsel af adaptiv-synkronisering: Når Adaptive-Sync slås til, vil skærm muligvis blinke i nogle spil.
Overdrive	Off (Fra)	Justering af svartiden.
	Weak (Svag)	
	Medium (Mellem)	
	Strong (Stærk)	

Input (indgang)

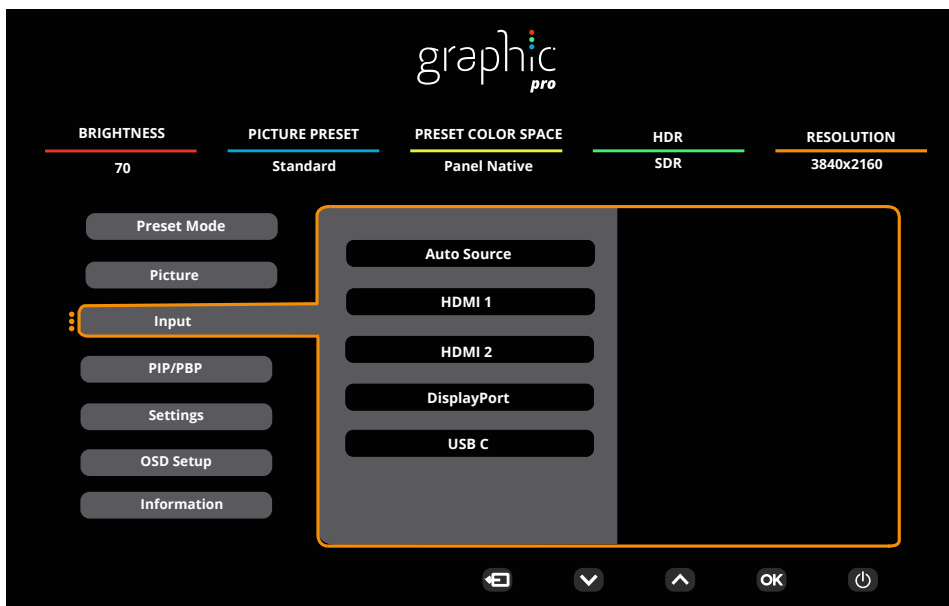

Auto Source (Automatisk kilde)	Off (Fra)/On (Til)	Deaktiver/aktiver automatisk kilde.
HDMI 1		Vælg indgangssignalkilde.
HDMI 2		
DisplayPort		
USB C		

Bemærk:

Det anbefales, at holde Auto-kilde slået til.

PIP/PBP

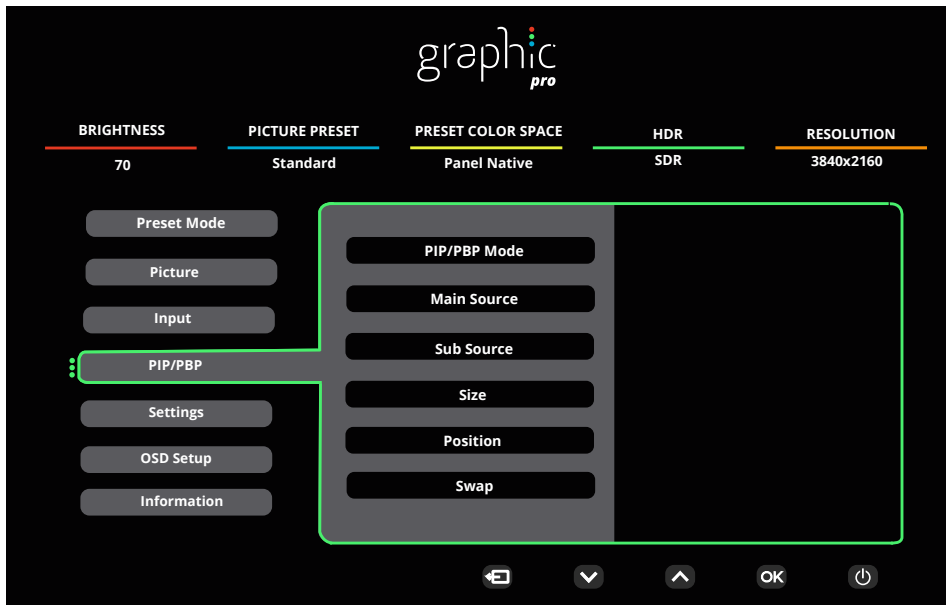

PIP / PBP Mode	Off (Fra) / PIP / PBP	Deaktivering og aktivering af PIP og PBP.
Main Source (Hovedkilde)	HDMI1 / HDMI2 / DisplayPort / USB C	Vælg kilde til hovedskærmen.
Sub Source (Underkilde)	HDMI1 / HDMI2 / DisplayPort / USB C	Vælg kilde til underskærmen.
Size (Størrelse)	Small (Lille) / Middle (Medium) / Large (Stor)	Vælg skærmstørrelse.
Position (Placering)	Right-up (Højre-op)	Vælg skærmens placering.
	Right-down (Højre-ned)	
	Left-Up (Venstre-ned)	
	Left-Down (Venstre-op)	
Swap (Byt om)	Off (Fra)/On (Til)	Byt om på skærmerkilderne.

Notes:

- 1). Når "HDR" ikke er slået fra, kan ingen af punkterne under "PIP/PBP" justeres.
- 2) Hvis PIP/PBP slås til, er det kun muligt at redigere nogle farverelaterede punkter i skærmmenuen på hovedskærmen. Det er ikke muligt i underskærmen. Derfor kan hovedskærmen og underskærmen have forskellige farver.
- 3). Når PBP/PIP slås til, er følgende hoved- og underindgangskilder kompatible:

PIP		Sub Source (Underkilde)			
		HDMI1	HDMI2	DisplayPort	USB C
Main Source (Hovedkilde)	HDMI1	V	V	V	V
	HDMI2	V	V	V	V
	DisplayPort	V	V	V	V
	USB C	V	V	V	V

PBP		Sub Source (Underkilde)			
		HDMI1	HDMI2	DisplayPort	USB C
Main Source (Hovedkilde)	HDMI1	V	V	V	V
	HDMI2	V	V	V	V
	DisplayPort	V	V	V	V
	USB C	V	V	V	V

Settings(Indstillinger)

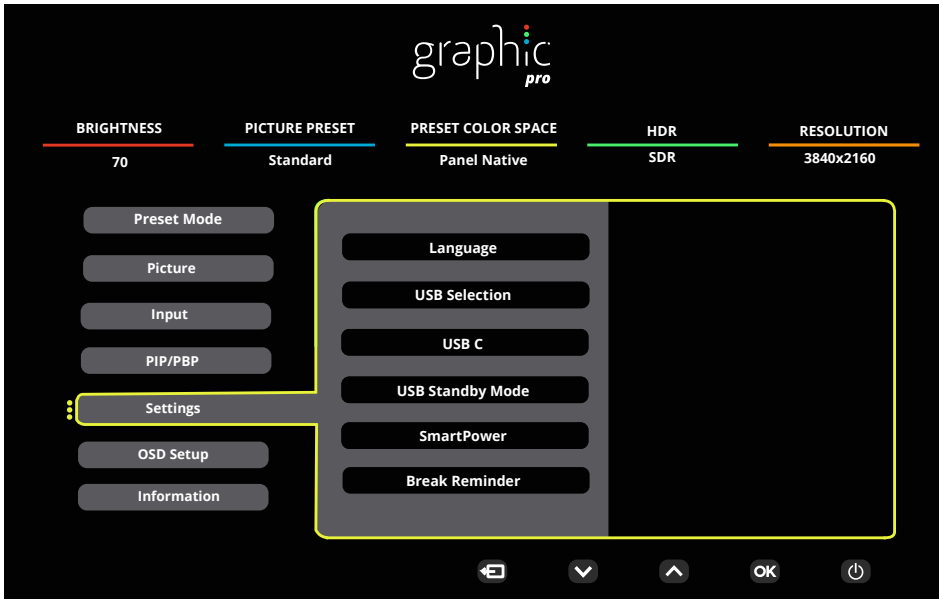

Language (Sprog)	English/Français/Español/ Português/Deutsch/Italiano/ Nederlands/Svenska/Suomi/ Polski/Čeština/Русский/ 한국어 /Türkçe/Українська/ 繁 體中文 / 简体中文 / 日本語	Vælg sprog for skærmmenuen.
USB Selection (USB-valg)	Auto / USB C1 / USB C2	Vælg USB-upstream-datastien.
USB C	High Data Speed / High Resolution	Set the USB connector data transmission priority or resolution priority.
USB Standby Mode (USB- standbytilstand)	Off (Fra)/On (Til)	Tænd/sluk for USB-standbytilstand.
SmartPower	Off (Fra)/On (Til)	Tænd/sluk SmartPower.
Break Reminder (Påmindelse om pause)	Til eller fra	Start påmindelse, hvis brugeren arbejder i mere end 1 time.
Off timer (Sluk-timer)	0-24 timer	Vælg DC-sluk tidspunkt.
DDC/CI	ja eller nej	Slå understøttelse af DDC/CI til og fra.
Volume (Lydstyrke)	0-100	Indstilling af lydstyrke.
Mute(Lydløs)	Off (Fra)/On (Til)	Slå lyden fra
Resolution Notice (Meddelelse om opløsning)	Off (Fra)/On (Til)	Meddelelse om tænd/sluk af opløsning.
Reset (Genindstil)	No(nej) / ENERGY STAR [®]	Nulstil menuen til standardindstillingerne.

Bemærk:

USB C1 Tabel over forskellige profiler:

Smart Power	OSD Setting (OSD-indstilling)	USB C1 PD profile	USB-Hub	Brightness (Lysstyrke)
On (HDR On / SDR On)	No OSD Smart power Auto	65W	FULL function	0~100
On (SDR On)	No OSD Smart power Auto	96W	USB<10W	0~100
Off (HDR Off)	Smart Power Off	65W	USB<10W	0~100

OSD Setup (Opsætning af skærmmenuen)

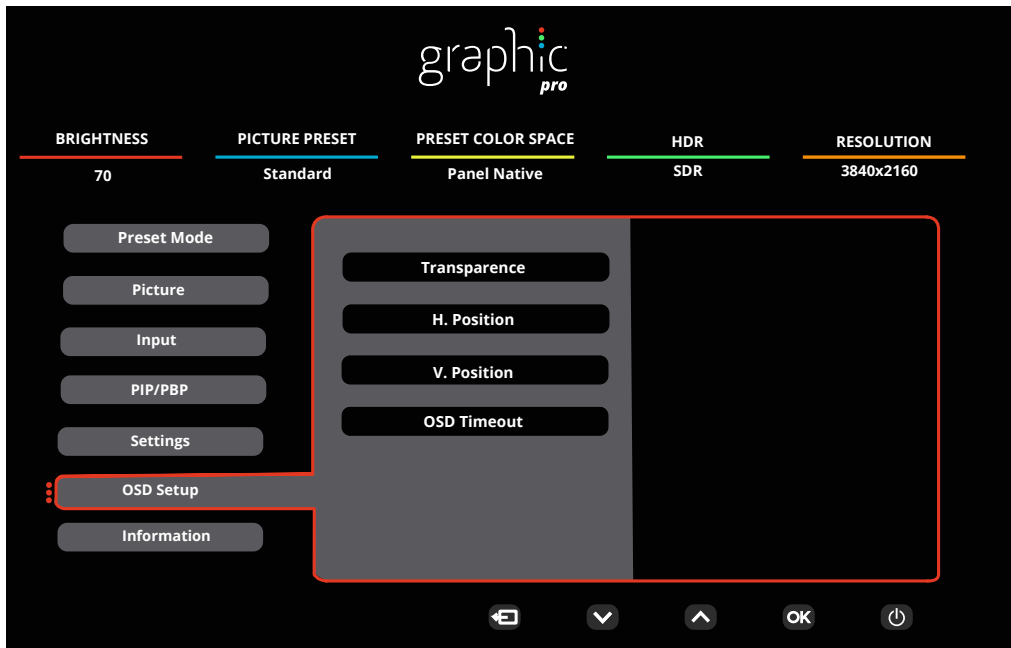

Transparence (Gennemsigtighed)	0-100	Justering af skærmmenuens gennemsigtighed
H. Position (H. placering)	0-100	Justerer skærmmenuens horisontale placering
V. Position (V. placering)	0-100	Justerer skærmmenuens vertikale placering
OSD Timeout	5-120	Justering af skærmmenuens timeout

Information(Oplysninger)

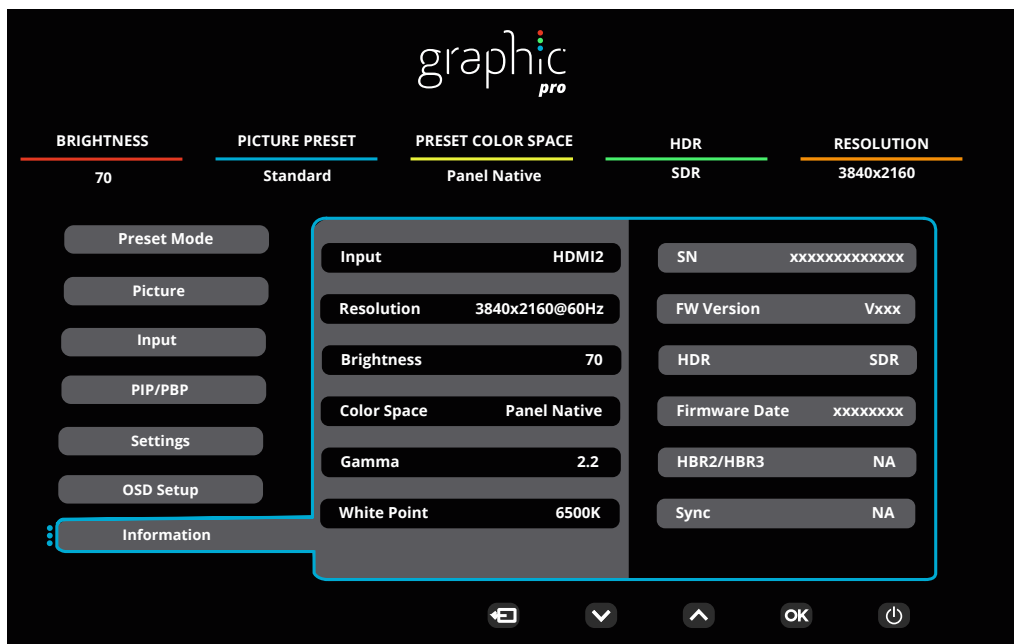

Lysdiodeindikator

Status	Farve på lysdiode
Almindelig strømforbrug	Hvid
Aktiv-fra	Orange

Fejlfinding

Problem & Spørgsmål	Mulige løsninger
Strømindikatoren lyser ikke	Kontroller at tænd/sluk-knappen står på Tænd, og at strømkablet sidder korrekt i en stikkontakt med jordforbindelse samt i skærmen.
Intet billede på skærmen	<ul style="list-style-type: none"> • Er strømledningen tilsluttet korrekt? Kontroller strømtilslutningen og strømforsyningen. • Er kablet tilsluttet korrekt? (Tilsluttet vha. HDMI-kabel) Kontroller HDMI kabelforbindelsen. (Forbundet med et DP-kabel) Kontroller DP-kabelforbindelsen. * HDMI/DP-indgang er ikke tilgængelig på alle modeller. • Hvis enheden er tændt, skal du genstarte computeren for at se startskærmen (login-skærmen). Hvis startskærmen (login-skærmen) kommer frem, skal du genstarte computeren i den relevante tilstand (fejlsikret tilstand i Windows 7/8/10) og derefter skifte frekvensen på videokortet. (Der henvises til afsnittet Indstilling af den optimale opløsning) Hvis startskærmen (login-skærmen) ikke kommer frem, skal du kontakte dit lokale servicecenter eller din forhandler. • Står der "Input Not Supported (Indgang ikke understøttet)" på skærmen? Denne meddelelse kommer frem, når signalet fra videokortet overgår den maksimale opløsning og frekvens, som skærmen kan håndtere. Tilpas den maksimale opløsning og frekvens, som skærmen kan håndtere. • Sørg for at AOC skærmdriverne er installeret.
Billedet er gnidret og har spøgelsesskygger	Justér kontrast og lysstyrke. Tryk for at indstille automatisk. Undgå at bruge forlænger-kabel eller omskifterboks. Vi anbefaler, at du slutter skærmen direkte til udgangsstikket på videokortet på bagsiden.
Billedet hopper og filmrer eller der kommer bølger frem på billedet	Flyt elektriske apparater, der kan forårsage elektriske forstyrrelser, væk fra skærmen. Brug den højeste opdateringshastighed som er mulig med skærmopløsningen du bruger.
Skærmen sidder fast i Aktiv fra-funktionen	Computerens tænd/sluk-knap skal stå på Tænd. Computer-videokortet skal sidde ordentligt i stikket. Sørg for at skærmens videokabel er ordentlig forbundet til computeren. Undersøg skærmens videokabel, og sørg for at ingen af benene er bøjet. Sørg for at du kan styre din computer ved at trykke på CAPS LOCK på tastaturet, og se om CAPS LOCK-lyset tænder. Lyset skal tænde og slukke, når du trykker på CAPS LOCK-tasten.
Én af primærfarverne mangler (RØD, GRØN, BLÅ)	Undersøg skærmens videokabel, og sørg for at ingen af benene er ødelagt. Sørg for at skærmens videokabel er ordentlig forbundet til computeren.
Billedet farver har defekter (hvid ser ikke ud som hvid)	Justér RGB-farverne, eller vælg den ønskede farvetemperatur.
Horisontale eller vertikale forstyrrelser på skærmen	Brug nedlukningsmetoden i Windows 7/8/10/11 for at justere KLOK og FASE. Tryk for at indstille automatisk.
Forordninger og reparation	Se oplysninger om forordninger og reparation på cd'en eller gå på www.aoc.com (for at finde modellen, du har købt i dit land, og for at finde oplysninger om forordninger og reparation på supportsiden).

Specifikationer

Generelle specifikationer

Panel	Modelnavn	U27U3CV		
	Drevsystem	TFT LCD farveskærm		
	Synlig billedstørrelse	68,5cm diagonal		
	Pixelpitch	0,1554mm (H) × 0,1554mm (V)		
	Video	HDMI Interface og DP Interface		
	Skærmfarve	1.07B ^[1]		
Andet	Vandret scanningsområde	30k~140kHz		
	Vandret skanningsstørrelse (maksimal)	596.736mm		
	Lodret scanningsområde	23~75Hz		
	Lodret skanningsstørrelse (maksimal)	335.664mm		
	Optimal forudindstillet opløsning	3840x2160@60Hz		
	Max resolution	3840x2160@60Hz ^[2]		
	Plug & Play	VESA DDC2B/CI		
	Strømforsyning	100-240V~ 50/60Hz 3.0A		
	Strømforbrug	Typisk (standard lysstyrke og kontrast)	44W	
		Maks. (lysstyrke = 100, kontrast = 100)	≤206W	
Standby-tilstand		≤0.3W		
Fysiske egenskaber	Stiktype	HDMIx2, DisplayPort, RJ-45, Høretelefonstik, USB C1: Video,PD 96W USB C2: Upstream USB C (siden): Strømforsyning op til 15W USB-Ax4 (hurtig opladning)		
	Signal kabeltype	Aftagelig		
	Indbygget højttaler	3Wx2		
Miljømæssigt	Temperatur	I drift	0°C~ 40°C	
		Ikke i drift	-25°C~ 55°C	
	Luftfugtighed	I drift	10 % ~ 85 % (ikke-kondenserende)	
		Ikke i drift	5 % ~ 93 % (ikke-kondenserende)	
	Højde	I drift	0 m ~ 5000 m (0 fod ~ 16404 fod)	
		Ikke i drift	0 m ~ 12192m (0 fod ~ 40000 fod)	

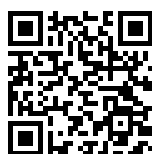

[1] Bemærk: Dette produkt kan højst bruges med 1,07 milliarder skærmfarver, som indstilles på følgende måde (der kan være forskelle, hvis grafikortets ydeevne er begrænset)("V": understøttes, "\": understøttes ikke):

Signalversion Farveformat Tilstand	HDMI2.0		DP1.4		USB C / USB High Data Speed		USB C / USB High-res	
	YCbCr420 YCbCr422	YCbCr444 RGB	YCbCr420 YCbCr422	YCbCr444 RGB	YCbCr420 YCbCr422	YCbCr444 RGB	YCbCr420 YCbCr422	YCbCr444 RGB
UHD 60Hz 10 bpc	V	\	V	V	V	\	V	V
UHD 60Hz 8 bpc	V	V	V	V	V	V	V	V
QHD 60Hz 10 bpc	V	V	V	V	V	V	V	V
QHD 60Hz 8 bpc	V	V	V	V	V	V	\	V

Bemærk: Windows-operativsystemer med 8bit YCbCr422 og nyere understøtter ikke HDR.

[1] Bemærk: På den høje datahastighedsfunktion er det ikke muligt at bruge 3840 x 2160 på 60 Hz 10bit YCbCr444.

Forudindstillede skærmindstillinger

STANDARD	OPLØSNING(±1Hz)	HORISONTAL FREKVENNS (kHz)	VERTIKAL FREKVENNS (Hz)
DOS MODE	720x400@70Hz	31.469	70.087
VGA	640x480@60Hz	31.469	59.94
	640x480@67Hz	35	66.667
	640x480@72Hz	37.861	72.809
	640x480@75Hz	37.5	75
SVGA	800x600@56Hz	35.156	56.25
	800x600@60Hz	37.879	60.317
	800x600@72Hz	48.077	72.188
	800x600@75Hz	46.875	75
MAC MODES	832x624@75Hz	49.725	74.551
XGA	1024x768@60Hz	48.363	60.004
	1024x768@70Hz	56.476	70.069
	1024x768@75Hz	60.023	75.029
SXGA	1280x1024@60Hz	63.981	60.02
	1280x1024@75Hz	79.976	75.025
WXGA+	1440x900@60Hz	55.935	59.887
	1440x900@60Hz	55.469	59.901
WSXGA	1680x1050@60Hz	65.29	59.954
	1680x1050@60Hz	64.674	59.883
FHD	1920x1080@60Hz	67.5	60
QHD	2560x1440@60Hz	88.787	59.951
PBP Mode	1920x2160@60Hz	133.293	59.988
UHD	3840x2160@30Hz	67.5	30
	3840x2160@60Hz	135	60

Bemærk: Ifølge VESA-standarden kan der opstå en bestemt fejl (+/-1Hz) ved beregning af opdateringshastigheden (feltfrekvensen) i forskellige operativsystemer og grafikkort. For at forbedre kompatibiliteten er produktets nominelle opdateringshastighed blevet afrundet. Se dit faktiske produkt.

Ben-tildelinger



19-ben kabel til farveskærme

Ben nr.	Signalnavn	Ben nr.	Signalnavn	Ben nr.	Signalnavn
1.	TMDS Data 2+	9.	TMDS Data 0-	17.	DDC/CEC jord
2.	TMDS Data 2 skjold	10.	TMDS klok +	18.	+ 5V strøm
3.	TMDS Data 2-	11.	TMDS klok-skjold	19.	Hot-plug blev fundet
4.	TMDS Data 1+	12.	TMDS klok-		
5.	TMDS Data 1 skjold	13.	CEC		
6.	TMDS Data 1-	14.	Reserveret (N.C. på enhed)		
7.	TMDS Data 0+	15.	SCL		
8.	TMDS Data 0 skjold	16.	SDA		

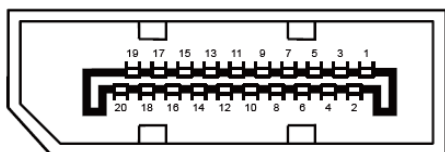

20-ben kabel til farveskærme

Pin-nr.	Signalnavn	Pin-nr.	Signalnavn
1	ML_Bane 3 (n)	11	GND
2	GND	12	ML_Bane 0 (p)
3	ML_Bane 3 (p)	13	KONFIG1
4	ML_Bane 2 (n)	14	KONFIG2
5	GND	15	AUX_CH (p)
6	ML_Bane 2 (p)	16	GND
7	ML_Bane 1 (n)	17	AUX_CH (n)
8	GND	18	Hot-plug blev fundet
9	ML_Bane 1 (p)	19	Returner DP_PWR
10	ML_Bane 0 (n)	20	DP_PWR

Plug & Play

Plug & Play DDC2B funktion

Denne skærm er udstyret med VESA DDC2B-kapaciteter i henhold til VESA DDC STANDARDEN. Dette giver skærmen mulighed for at oplyse værtssystemet om dens identitet og, afhængig af DDC-niveauet, videregive yderligere oplysninger om dens skærmpaciteter.

DDC2B er en tovejs datakanal, som er baseret på I2C-protokollen. Værten kan anmode om EDID-oplysninger over DDC2B-kanalen.

