

ΕΓΧΕΙΡΪΔΙΟ ΧΡΪΣΤΗ



U32U3CV MONITOR

AOC.COM

©2024 AOC. All rights reserved
Version: A00

AOC

Ασφάλεια	1
Εθνικές συμβάσεις	1
Τροφοδοσία.....	2
Εγκατάσταση.....	3
Καθαρισμός.....	4
Άλλα	5
Εγκατάσταση	6
Περιεχόμενα της συσκευασίας	6
Βάση και υποστήριγμα εγκατάστασης.....	7
Προσαρμογή της γωνίας θέασης.....	8
Σύνδεση της οθόνης.....	9
Τοποθέτηση του βραχίονα στήριξης στον τοίχο	10
Λειτουργία Adaptive-Sync	11
KVM	12
HDR	14
Calman Ready	15
Προσαρμογή.....	18
Πλήκτρα συντόμευσης	18
OSD Setting (Ρύθμιση OSD).....	19
Preset Mode(Προεπιλεγμένη λειτουργία)	20
Picture (Εικόνα)	21
Input (εισαγωγή)	24
PIP/PBP	25
Settings(Ρυθμίσεις).....	26
OSD Setup (Ρύθμιση OSD).....	28
Information(Πληροφορίες)	29
Ενδεικτική λυχνία LED.....	30
Αντιμετώπιση προβλημάτων	31
Προδιαγραφές	33
Γενικές προδιαγραφές.....	33
Προκαθορισμένες καταστάσεις λειτουργίας οθόνης.....	35
Αναθέσεις ακίδων.....	36
Σύνδεση & άμεση λειτουργία (Plug and Play)	37

Ασφάλεια

Εθνικές συμβάσεις

Τα ακόλουθα υποσημειώματα περιγράφουν συμβολισμικές συμβάσεις που χρησιμοποιούνται σε αυτό το έγγραφο.

Σημειώσεις, προφυλάξεις και προειδοποιήσεις

Στο σύνολο του παρόντος οδηγού, ομαδοποιημένο κείμενο ενδέχεται να συνοδεύεται από εικονίδιο και να έχει τυπωθεί με έντονη ή πλάγια γραφή. Οι ομάδες αυτές αποτελούν σημειώσεις, προφυλάξεις και προειδοποιήσεις και χρησιμοποιούνται ως ακολούθως:



ΣΗΜΕΙΩΣΗ: Μια ΣΗΜΕΙΩΣΗ υποδεικνύει σημαντικές πληροφορίες που σας βοηθούν να κάνετε καλύτερη χρήση του συστήματος του υπολογιστή σας.





ΠΡΟΦΥΛΑΞΗ: Μια ΠΡΟΦΥΛΑΞΗ δηλώνει είτε πιθανή ζημιά στο υλικό είτε απώλεια δεδομένων και σας λέει πώς να αποφύγετε το πρόβλημα.





ΠΡΟΕΙΔΟΠΟΙΗΣΗ: Η ΠΡΟΕΙΔΟΠΟΙΗΣΗ υποδεικνύει το ενδεχόμενο πρόκλησης σωματικής βλάβης και σας ενημερώνει για το πώς να αποφύγετε το πρόβλημα. Μερικές προειδοποιήσεις ενδέχεται να εμφανίζονται με διαφορετική μορφή και μπορεί να συνοδεύονται από ένα εικονίδιο. Σε τέτοιες περιπτώσεις, η συγκεκριμένη παρουσίαση της προειδοποίησης ανατίθεται από ρυθμιστική Αρχή.

Τροφοδοσία

 Η οθόνη θα πρέπει να λειτουργεί μόνο από τον τύπο της πηγής τροφοδοσίας που δηλώνεται στην ετικέτα. Εάν δεν είστε σίγουροι για τον τύπο τροφοδοσίας της οικίας σας, συμβουλευτείτε τον προμηθευτή σας ή την τοπική εταιρεία παροχής ηλεκτρισμού.

 Η οθόνη είναι εφοδιασμένη με γειωμένο βύσμα τριπλής διακλάδωσης, ένα βύσμα με ένα τρίτο ακροδέκτη (γείωση). Αυτό το βύσμα θα εφαρμόσει μόνο σε μια γειωμένη έξοδο τροφοδοσίας ως χαρακτηριστικό ασφαλείας. Στην περίπτωση που η έξοδος σας δεν περιλαμβάνει τρισύρματο βύσμα, ζητήστε από έναν ηλεκτρολόγο να εγκαταστήσει τη σωστή έξοδο ή χρησιμοποιήστε έναν προσαρμογέα για την ασφαλή γείωση της συσκευής. Μην παρακάμψετε το σκοπό της ασφάλειας του γειωμένου βύσματος.

 Αποσυνδέστε τη μονάδα κατά τη διάρκεια καταιγίδας ή όταν δεν θα χρησιμοποιηθεί για μεγάλες χρονικές περιόδους. Αυτό θα προστατέψει την οθόνη από ζημιές εξαιτίας αυξομειώσεων του ρεύματος.

 Μην υπερφορτώνετε τις ταινίες τροφοδοσίας και τα καλώδια επέκτασης. Η υπερφόρτωση μπορεί να καταλήξει σε φωτιά ή ηλεκτροπληξία.

 Για τη διασφάλιση ικανοποιητικής λειτουργίας, χρησιμοποιήστε την οθόνη μόνο με υπολογιστές που περιλαμβάνονται στη λίστα UL που διαθέτουν κατάλληλα διαμορφωμένες υποδοχές με σήμανση μεταξύ 100 - 240V AC, Ελ. τάσης 5A.

 Η πρίζα τοίχου θα πρέπει να είναι εγκατεστημένη κοντά στον εξοπλισμό και εύκολα προσβάσιμη.

Εγκατάσταση

! Μην τοποθετείτε την οθόνη σε ασταθές καρότσι, βάση, τρίποδο, βραχίονα ή τραπέζι. Σε περίπτωση πτώσης της οθόνης, μπορεί να τραυματίσει κάποιο άτομο και να προκαλέσει σοβαρή ζημιά στο προϊόν αυτό. Χρησιμοποιείται μόνο με τροχήλατο έπιπλο, βάση, τρίποδα, βραχίονα ή τραπέζι που προτείνεται από τον κατασκευαστή ή πωλείται με το προϊόν. Ακολουθήστε τις οδηγίες του κατασκευαστή κατά την εγκατάσταση του προϊόντος και χρησιμοποιείτε εξαρτήματα εγκατάστασης που προτείνονται από τον κατασκευαστή. Ένας συνδυασμός προϊόντος και καροτσιού πρέπει να μετακινείται με προσοχή.

! Μην ωθείτε ποτέ οποιοδήποτε αντικείμενο στην υποδοχή στο περίβλημα της οθόνης. Μπορεί να καταστρέψει εξαρτήματα του κυκλώματος προκαλώντας πυρκαγιά ή ηλεκτροπληξία. Μην χύνετε ποτέ υγρά στην οθόνη.

! Μην τοποθετείτε το μπροστινό μέρος του προϊόντος στο δάπεδο.

! Εάν τοποθετήσετε την οθόνη σε τοίχο ή ράφι, χρησιμοποιήστε ένα κιτ εγκατάστασης που έχει εγκριθεί από τον κατασκευαστή και ακολουθήστε τις οδηγίες του.

! για παράδειγμα το ξεφλούδισμα του ταμπλό από τη στεφάνη, βεβαιωθείτε ότι η οθόνη δεν είναι λυγισμένη προς τα κάτω περισσότερο από 5 μοίρες. Εάν ξεπεράσετε τη μέγιστη γωνία των 5 μοιρών όταν γείρετε την οθόνη, η φθορά της οθόνης δεν θα καλυφθεί από την εγγύηση.

! Αφήνετε χώρο γύρω από την οθόνη όπως φαίνεται πιο κάτω. Διαφορετικά, η κυκλοφορία του αέρα ενδέχεται να είναι ανεπαρκής και συνεπώς η υπερθέρμανση μπορεί να προκαλέσει πυρκαγιά ή φθορά στην οθόνη.

Δείτε πιο κάτω τους προτεινόμενους χώρους αερισμού γύρω από την οθόνη όταν η οθόνη είναι εγκατεστημένη στον τοίχο ή στη βάση:

Εγκατάσταση με βάση

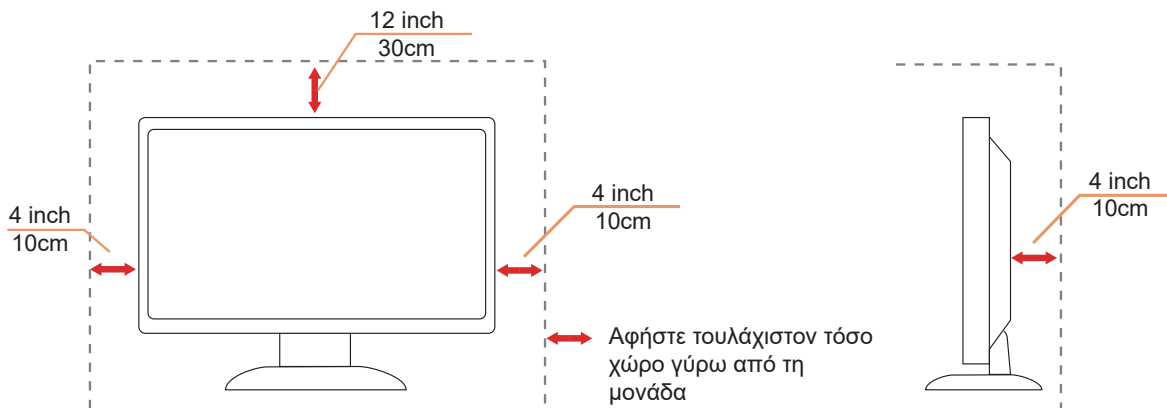

Καθαρισμός

! Καθαρίζετε το περιβλημα τακτικά με ύφασμα. Μπορείτε να χρησιμοποιήσετε ήπιο καθαριστικό για να καθαρίσετε λεκέδες, αντί για ισχυρά καθαριστικά τα οποία καυτηριάζουν το περιβλημα του προϊόντος.

! Κατά τον καθαρισμό, βεβαιωθείτε ότι δεν υπάρχει διαρροή καθαριστικού μέσα στο προϊόν. Το ύφασμα καθαρισμού δεν πρέπει να είναι πολύ σκληρό, καθώς θα γδάρει την επιφάνεια της οθόνης.



! Αποσυνδέστε το καλώδιο τροφοδοσίας πριν τον καθαρισμό του προϊόντος.

Άλλα

 Σε περίπτωση που το προϊόν εκπέμπει παράξενη μυρωδιά, ήχο ή καπνό, αποσυνδέστε ΑΜΕΣΑ την πρίζα τροφοδοσίας και επικοινωνήστε με το ένα κέντρο επισκευών.

 Βεβαιωθείτε ότι τα ανοίγματα αερισμού δεν είναι φραγμένα από τραπέζι ή κουρτίνα.

 Η οθόνη LCD δεν πρέπει να υποβάλλεται σε έντονες δονήσεις ή κρούσεις κατά τη λειτουργία της.

 Μην χτυπάτε ή ρίχνετε την οθόνη κατά τη λειτουργία ή μεταφορά της.

 Τα καλώδια τροφοδοσίας πρέπει να είναι εγκεκριμένα ως προς την ασφάλεια. Για τη Γερμανία πρέπει να είναι τύπου H03VV-F/H05VV-F, 3G, 0,75 mm² ή καλύτερο. Για τις άλλες χώρες, πρέπει να χρησιμοποιούνται οι κατάλληλοι τύποι.

 Η υπερβολική ηχητική πίεση από μικρά και μεγάλα ακουστικά μπορεί να προκαλέσει απώλεια ακοής. Η ρύθμιση του ισοσταθμιστή στο μέγιστο αυξάνει την τάση εξόδου των ακουστικών και συνεπώς τη στάθμη ηχητικής πίεσης.

Εγκατάσταση

Περιεχόμενα της συσκευασίας

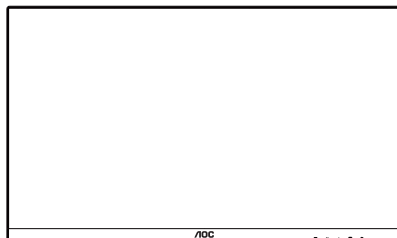

Monitor

*

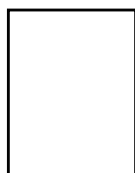

Quick Start Guide

*



Warranty Card

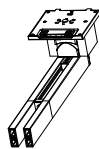

Stand

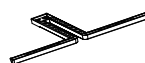

Base

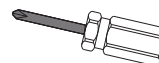

Screwdriver



Power Cable

*



HDMI Cable

*



DP Cable

*



USB C-C Cable

*



USB C-C/A Cable

* Δεν θα παρέχονται όλα τα καλώδια σήματος για όλες τις χώρες και τις περιοχές. Απευθυνθείτε στον τοπικό διανομέα ή υποκατάστημα της AOC για επιβεβαίωση.

Βάση και υποστήριγμα εγκατάστασης

Τοποθετήστε ή αφαιρέστε τη βάση ακολουθώντας τα παρακάτω βήματα.

Εγκατάσταση:

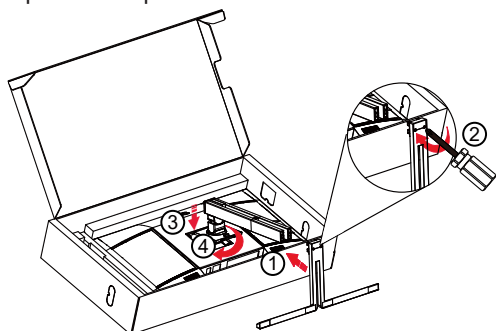

Σημείωση: Ευθυγραμμίστε τη βάση με τις οπές τοποθέτησης στη βάση. Κρατήστε το στήριγμα και τη βάση χωρίς να αφήνετε κενά και ασφαλίστε τις δύο βίδες στο κάτω μέρος προτού αφήσετε το στήριγμα, προκειμένου να μην πέσει.

Αφαίρεση:

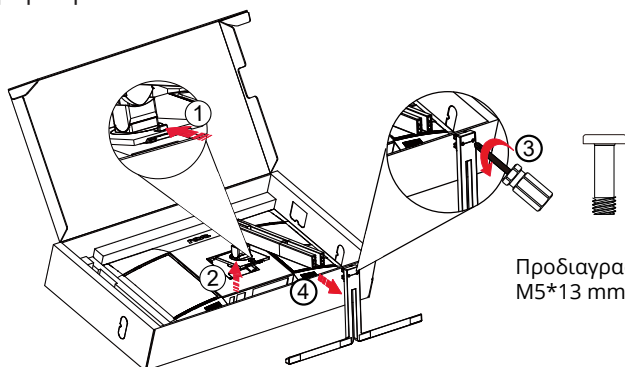

Προδιαγραφές βίδας βάσης:
M5*13 mm (ωφέλιμο σπείρωμα 5,5 mm)



ΣΗΜΕΙΩΣΗ: Ο σχεδιασμός της μπορεί να διαφέρει από τον εικονιζόμενο.

Προσαρμογή της γωνίας θέασης

Για τη βέλτιστη δυνατή εμπειρία θέασης, συνιστάται ο χρήστης να βεβαιωθεί ότι μπορεί να βλέπει ολόκληρο το πρόσωπό του στην οθόνη και, στη συνέχεια, να ρυθμίσει τη γωνία της οθόνης ανάλογα με τις προσωπικές του προτιμήσεις. Κρατήστε τη βάση υποδοχής με τέτοιο τρόπο ώστε να μην ανατρέψετε την οθόνη όταν αλλάζετε τη γωνία της οθόνης. Μπορείτε να προσαρμόσετε την οθόνη όπως παρουσιάζεται πιο κάτω:

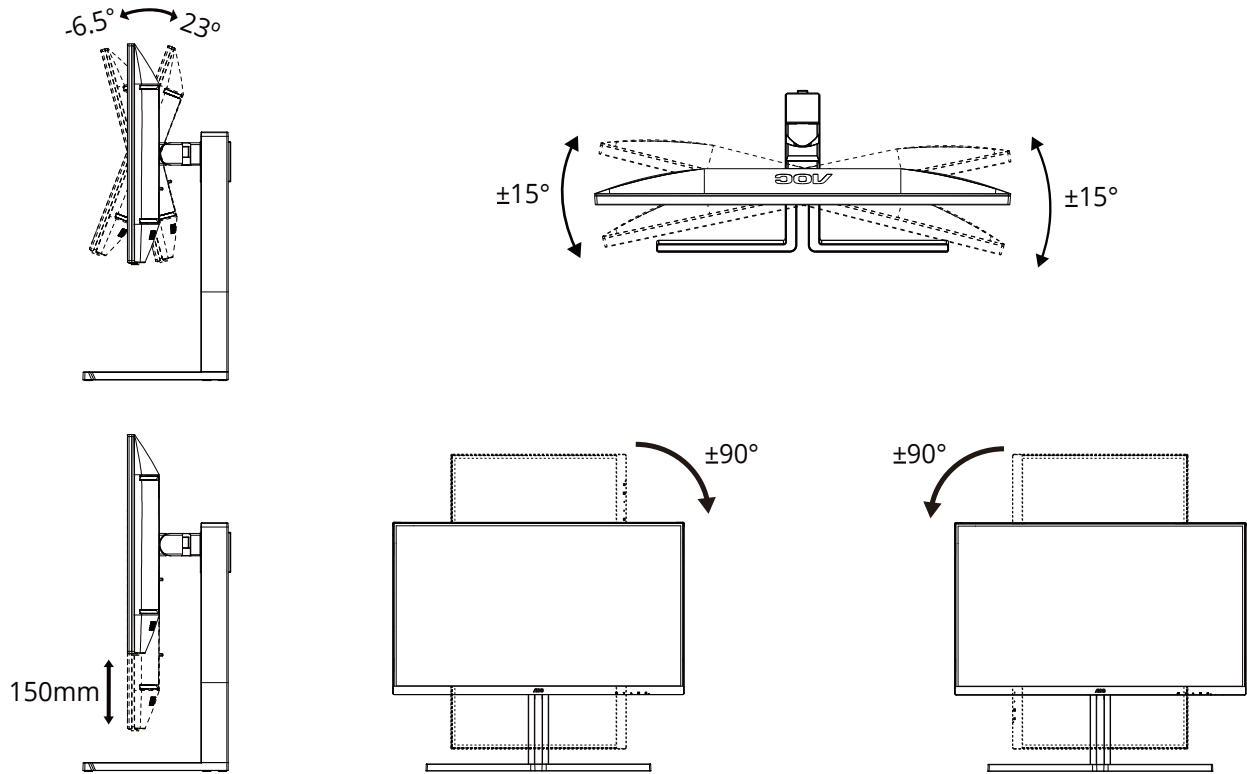

ΣΗΜΕΙΩΣΗ:

Μην αγγίζετε την οθόνη LCD όταν αλλάζετε τη γωνία. Ενδέχεται να προκαλέσει ζημιά ή να σπάσει την οθόνη LCD.

Προειδοποίηση

- Για την αποφυγή πιθανής φθοράς της οθόνης, για παράδειγμα το ξεφλούδισμα του ταμπλό, βεβαιωθείτε ότι η οθόνη δεν είναι λυγισμένη προς τα κάτω περισσότερο από 5 μοίρες.
- Μην πιέζετε την οθόνη όσο προσαρμόζετε τη γωνία της οθόνης. Αγγίξτε μόνο τη στεφάνη.

Σύνδεση της οθόνης

Συνδέσεις καλωδίων στο πίσω μέρος της οθόνης και του υπολογιστή:

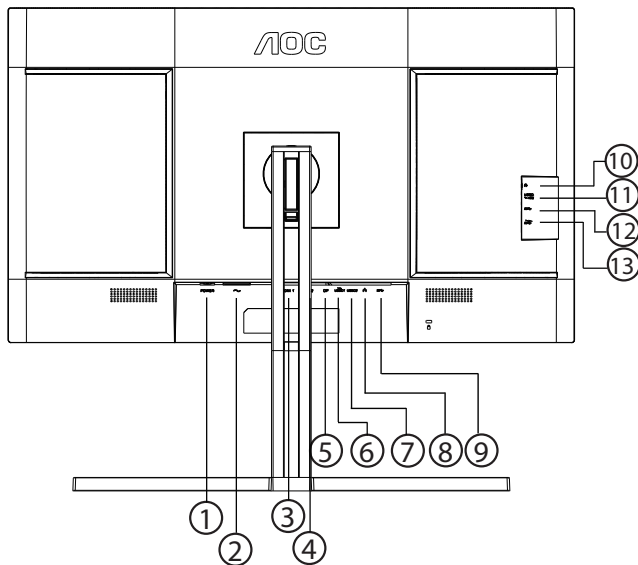

1. Διακόπτης τροφοδοσίας
2. Τροφοδοσία
3. HDMI 1
4. HDMI 2
5. DisplayPort
6. USB C1 (Βίντεο, PD 96W)
7. USB C2 (ανοδικής ροής, μόνο δεδομένα)
8. RJ45
9. USB3.2 Gen2 καθοδικής ροής
10. Ακουστικά
11. USB C (Πλευρά): Παροχή ρεύματος έως 15W
12. USB3.2 Gen2 καθοδικής ροής
13. USB3.2 Gen2 καθοδικής ροής+φόρτιση

Σύνδεση με τον Η/Υ

1. Συνδέστε καλά το καλώδιο τροφοδοσίας στο πίσω μέρος της οθόνης.
2. Απενεργοποιήστε τον υπολογιστή σας και βγάλτε το καλώδιο τροφοδοσίας του από την πρίζα.
3. Συνδέστε το καλώδιο σήματος της οθόνης στην υποδοχή βίντεο στο πίσω μέρος του υπολογιστή σας.
4. Συνδέστε το καλώδιο τροφοδοσίας του υπολογιστή και της οθόνης σε μια κοντινή πρίζα.
5. Ενεργοποιήστε τον υπολογιστή και την οθόνη. Ενεργοποιήστε τον υπολογιστή και την οθόνη.

Εάν η οθόνη σας προβάλλει μια εικόνα, η εγκατάσταση έχει ολοκληρωθεί. Εάν δεν προβάλλει καμία εικόνα, ανατρέξτε στην αντιμετώπιση προβλημάτων.

Για την προστασία του εξοπλισμού, απενεργοποιείτε πάντα τον υπολογιστή και την οθόνη LCD πριν τη σύνδεση.

Τοποθέτηση του βραχίονα στήριξης στον τοίχο

Προετοιμασία τοποθέτησης προαιρετικού βραχίονα στήριξης στον τοίχο.

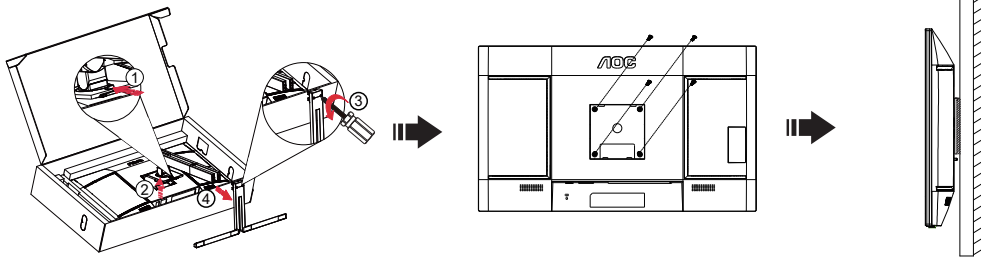

Η οθόνη αυτή μπορεί να τοποθετηθεί σε βραχίονα στήριξης στον τοίχο που τον προμηθεύετε ξεχωριστά. Αποσυνδέστε από την τροφοδοσία ρεύματος πριν από αυτή τη διαδικασία. Ακολουθήστε τα εξής βήματα:

1. Αφαιρέστε τη βάση.
2. Ακολουθήστε τις οδηγίες του κατασκευαστή για να τοποθετήσετε το βραχίονα στήριξης στον τοίχο.
3. Τοποθετήστε το βραχίονα στήριξης στην πίσω πλευρά της οθόνης. Ταυτίστε τις οπές του βραχίονα με τις οπές που βρίσκονται στην πίσω πλευρά της οθόνης.
4. Εισάγετε τις 4 βίδες στις οπές και σφίξτε τις.
5. Συνδέστε ξανά τα καλώδια. Ανατρέξτε στο εγχειρίδιο χρήσης που παρέχεται με τον προαιρετικό βραχίονα στήριξης στον τοίχο για οδηγίες σχετικά με την τοποθέτησή του στο τοίχο.

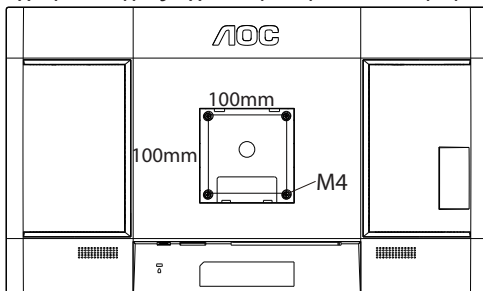

Προδιαγραφές βιδών επίτοιχης τοποθέτησης: M4*(10+X)mm (X=Πάχος βραχίονα επίτοιχης τοποθέτησης)

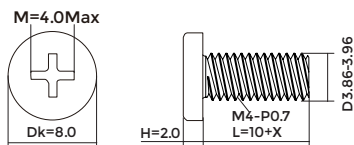

Σημείωση: Οι υποδοχές για βίδες στήριξης VESA δεν διατίθενται για όλα τα μοντέλα, παρακαλούμε επικοινωνήστε με τον αντιπρόσωπο ή το επίσημο τμήμα της AOC. Επικοινωνείτε πάντα με τον κατασκευαστή για την επίτοιχη τοποθέτηση.

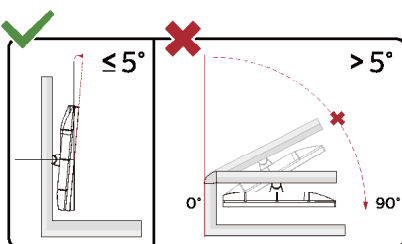

* Ο σχεδιασμός της μπορεί να διαφέρει από τον εικονιζόμενο.

⚠ Προειδοποίηση

- Για την αποφυγή πιθανής φθοράς της οθόνης, για παράδειγμα το ξεφλούδισμα του ταμπλό, βεβαιωθείτε ότι η οθόνη δεν είναι λυγισμένη προς τα κάτω περισσότερο από 5 μοίρες.
- Μην πιέζετε την οθόνη όσο προσαρμόζετε τη γωνία της οθόνης. Αγγίξτε μόνο τη στεφάνη.

Λειτουργία Adaptive-Sync

1. Η λειτουργία Adaptive-Sync λειτουργεί με DP/HDMI/USB C
2. Συμβατή κάρτα γραφικών: Λίστα προτεινόμενων καρτών όπως η παρακάτω, διαθέσιμη επίσης στη διεύθυνση www.AMD.com

Κάρτες γραφικών

- Radeon™ RX Vega σειρά
- Radeon™ RX 500 σειρά
- Radeon™ RX 400 σειρά
- Radeon™ R9/R7 300 σειρά (εκτός από σειρά R9 370/X, R7 370/X, R7 265)
- Radeon™ Pro Duo (2016)
- Radeon™ R9 Nano σειρά
- Radeon™ R9 Fury σειρά
- Radeon™ R9/R7 200 σειρά (εκτός από σειρά R9 270/X, R9 280/X)

Επεξεργαστές

- AMD Ryzen™ 7 2700U
- AMD Ryzen™ 5 2500U
- AMD Ryzen™ 5 2400G
- AMD Ryzen™ 3 2300U
- AMD Ryzen™ 3 2200G
- AMD PRO A12-9800
- AMD PRO A12-9800E
- AMD PRO A10-9700
- AMD PRO A10-9700E
- AMD PRO A8-9600
- AMD PRO A6-9500
- AMD PRO A6-9500E
- AMD PRO A12-8870
- AMD PRO A12-8870E
- AMD PRO A10-8770
- AMD PRO A10-8770E
- AMD PRO A10-8750B
- AMD PRO A8-8650B
- AMD PRO A6-8570
- AMD PRO A6-8570E
- AMD PRO A4-8350B
- AMD A10-7890K
- AMD A10-7870K
- AMD A10-7850K
- AMD A10-7800
- AMD A10-7700K
- AMD A8-7670K
- AMD A8-7650K
- AMD A8-7600
- AMD A6-7400K

KVM

Στην κατάσταση ενεργοποίησης οθόνης, μπορείτε να ελέγχετε δύο συσκευές εξόδου σήματος (δύο υπολογιστές ή δύο φορητούς υπολογιστές ή έναν υπολογιστή και έναν φορητό υπολογιστή) με ένα πληκτρολόγιο και ένα ποντίκι που έχουν ρυθμιστεί μέσω της λειτουργίας KVM.

Βήματα ρύθμισης:

1. Χρησιμοποιήστε το καλώδιο USB-C σε USB-C για να συνδέσετε την οθόνη με την πρώτη συσκευή (υπολογιστή ή φορητό υπολογιστή) μέσω της υποδοχής USB C1.
2. Συνδέστε την οθόνη στη δεύτερη συσκευή (υπολογιστή ή φορητό υπολογιστή) μέσω της σύνδεσης HDMI ή DisplayPort (είσοδος) και συνδέστε το USB C2 της οθόνης στην υποδοχή USB της συσκευής χρησιμοποιώντας το καλώδιο USB C σε USB A.
3. Συνδέστε τις περιφερειακές συσκευές (πληκτρολόγιο και ποντίκι) στην υποδοχή USB A (USB καθοδικής ροής) της οθόνης.

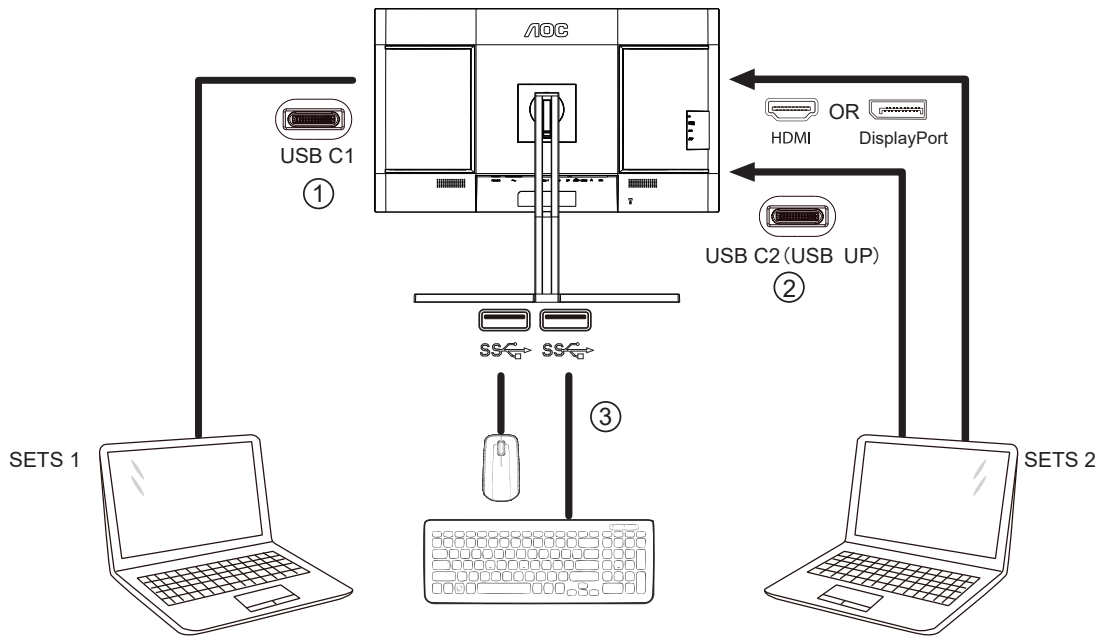

4. Μεταβείτε στο μενού OSD. Ορίστε το στοιχείο Αυτόματο, USB C1 ή USB C2 στην επιλογή Ρυθμίσεις-» Επιλογή USB, εάν απαιτείται.

Εάν επιλέξετε Αυτόματο, το πληκτρολόγιο και το ποντίκι που είναι συνδεδεμένα στην οθόνη θα αλλάζουν αυτόματα στις ελεγχόμενες συσκευές ανάλογα με την προβαλλόμενη πηγή σήματος.

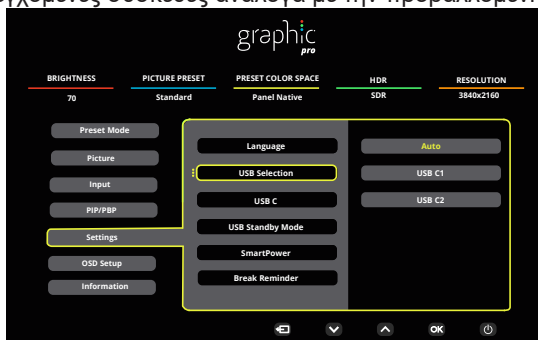

USB Selection (Επιλογή USB)	Function Description (Περιγραφή λειτουργίας)
Auto (Αυτόματο)	Αυτόματη επιλογή USB C1 ή USB C2 (USB ανοδικής ροής), ανάλογα με την πηγή σήματος που εμφανίζεται στην οθόνη.
USB C1	Η διαδρομή USB ανοδικής ροής παρέχεται μέσω του καλωδίου USB C σε USB C.

USB C2	Η διαδρομή USB ανοδικής ροής παρέχεται μέσω του καλωδίου USB C σε USB A.
--------	--

Σημείωση: Στη λειτουργία προβολής PIP/PBP, αλλάξτε τη διαδρομή USB ανοδικής ροής μέσω του μενού OSD.

HDR

Συμβατή με σήματα εισόδου σε μορφή HDR10.

Η οθόνη ενδέχεται να ενεργοποιήσει αυτόματα τη λειτουργία HDR εάν ο παίκτης και το περιεχόμενο είναι συμβατά.

Επικοινωνήστε με τον κατασκευαστή της συσκευής και τον πάροχο του περιεχομένου για πληροφορίες σχετικά με τη συμβατότητα της συσκευής σας με το περιεχόμενο. Επιλέξτε “ΑΠΕΝΕΡΓΟΠΟΙΗΣΗ” για τη λειτουργία HDR όταν δεν απαιτείται καθόλου αυτόματη ενεργοποίηση της λειτουργίας.

Σημείωση:

1. Δεν απαιτείται ειδική ρύθμιση για τη διεπαφή DisplayPort/HDMI σε εκδόσεις WIN10, προγενέστερες της έκδοσης V1703.
2. Μόνο η διεπαφή HDMI είναι διαθέσιμη και η διεπαφή DisplayPort δεν μπορεί να λειτουργήσει στην έκδοση WIN10, την έκδοση V1703.
3. Ρύθμιση οθόνης:
 - α. Η ανάλυση οθόνης έχει οριστεί σε 3840x2160 και το HDR έχει προρυθμιστεί σε ΕΝΕΡΓΟ.
 - β. Μετά την εισαγωγή μιας εφαρμογής, μπορεί να επιτευχθεί το καλύτερο αποτέλεσμα HDR όταν η ανάλυση έχει αλλάξει σε 3840x2160 (εφόσον υπάρχει).

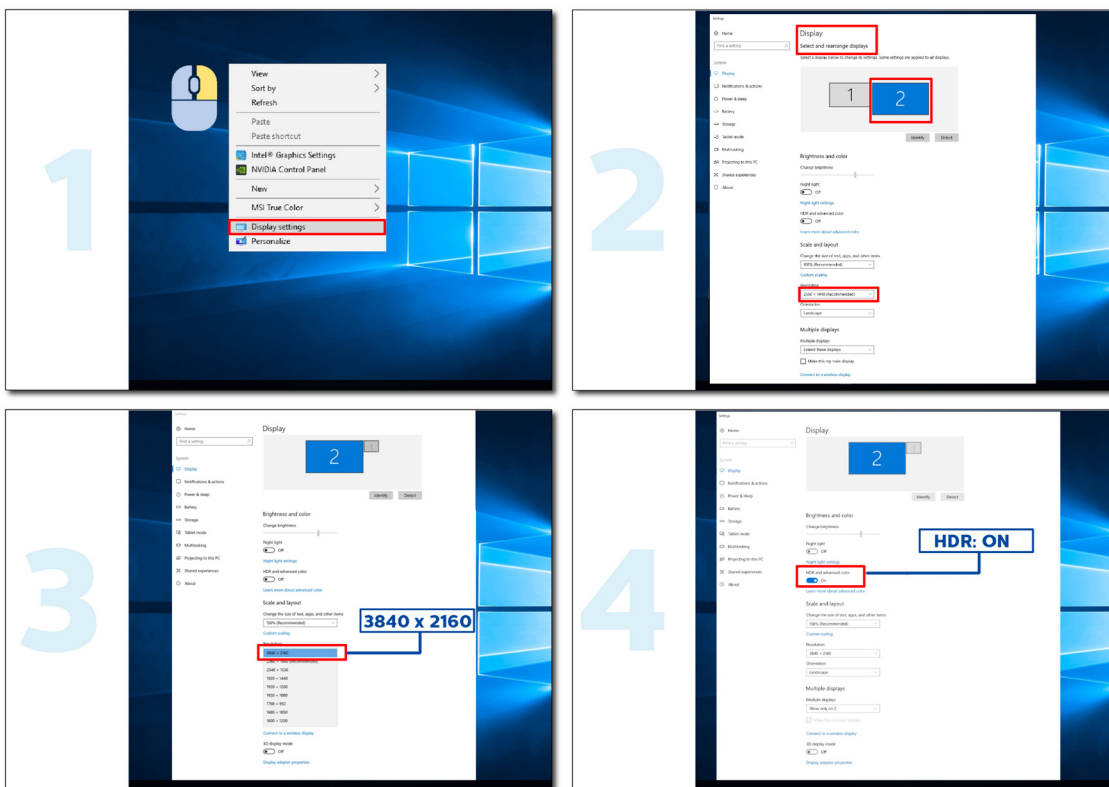

Calman Ready



Οι οθόνες και οι συσκευές Calman Ready διαθέτουν δυνατότητα άμεσης επικοινωνίας με το λογισμικό βαθμονόμησης χρώματος Calman® της Portrait Displays. Οι συσκευές Calman Ready μπορούν να συνδεθούν γρήγορα με το λογισμικό και να αξιοποιήσουν τις ακριβείς και αυτοματοποιημένες δυνατότητες βαθμονόμησης (AutoCal™). Το Calman Ready επιτρέπει εύκολη, ακριβή και γρήγορη βαθμονόμηση με την ολοκλήρωση οθόνη AOC.

Πώς μπορώ να ενεργοποιήσω το Calman Ready;

Απαιτούμενη έκδοση Calman:

5.15.5.19 ή νεότερη έκδοση Calman (Ultimate ή Studio).

Απαιτούμενο υλικό

Γεννήτρια προτύπων συμβατή με Calman

*Απαιτείται εξωτερική γεννήτρια με δυνατότητα HDR για βαθμονόμηση HDR

Μετρητής με συμβατότητα Calman

Για πληροφορίες, ανατρέξτε: [Μετρητής με συμβατότητα Calman](#)

Σαρώστε τον ακόλουθο κωδικό QR για να ανοίξετε τον **Οδηγό βαθμονόμησης ροής εργασίας οθόνης AOC** για οδηγίες σχετικά με τη βαθμονόμηση συμβατών οθονών AOC Calman Ready:



Σημείωση:

Μόλις ολοκληρωθεί η βαθμονόμηση, αποθηκεύεται στο μενού OSD της οθόνης, στο στοιχείο Picture (Εικόνα) → CMR Color Space (Χώρος χρώματος CMR).

[ΣΗΜΕΙΩΣΗ: ΟΙ ΠΕΡΙΣΣΟΤΕΡΟΙ ΧΡΗΣΤΕΣ CALMAN ΕΙΝΑΙ ΕΞΟΙΚΕΙΩΜΕΝΟΙ ΜΕ ΤΙΣ ΑΚΟΛΟΥΘΕΣ ΟΔΗΓΙΕΣ, ΟΠΟΤΕ ΣΑΣ ΠΡΟΤΕΙΝΟΥΜΕ ΝΑ ΤΙΣ ΘΕΩΡΗΣΕΤΕ ΠΡΟΑΙΡΕΤΙΚΕΣ ΓΙΑ ΤΟ ΕΓΧΕΙΡΙΔΙΟ]

Βήμα 1:

Εγκαταστήστε το λογισμικό Calman.

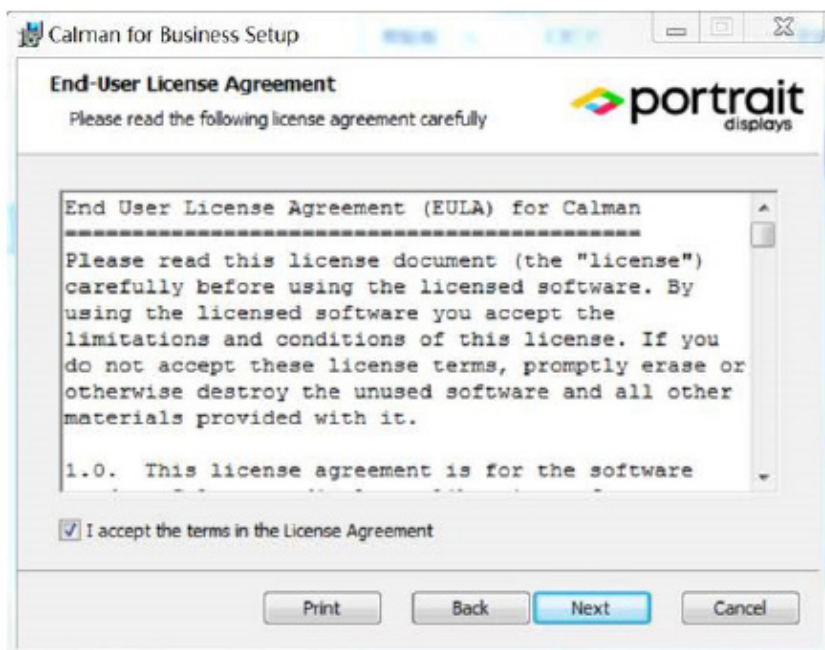
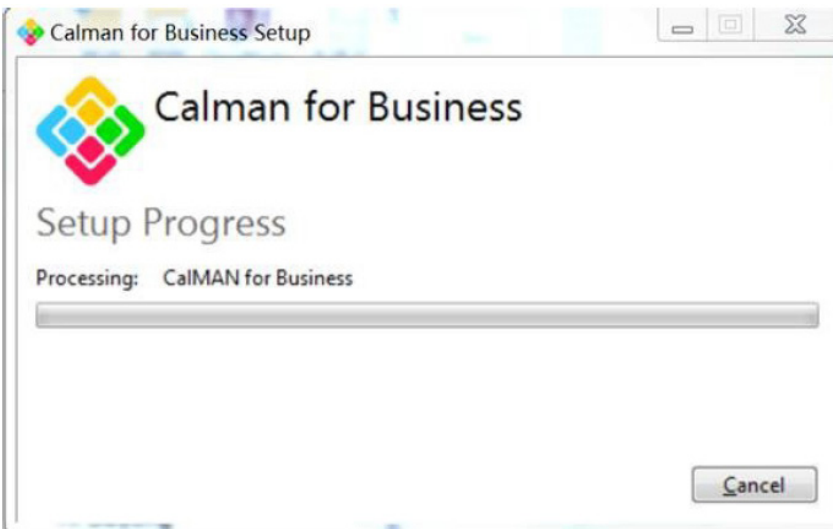
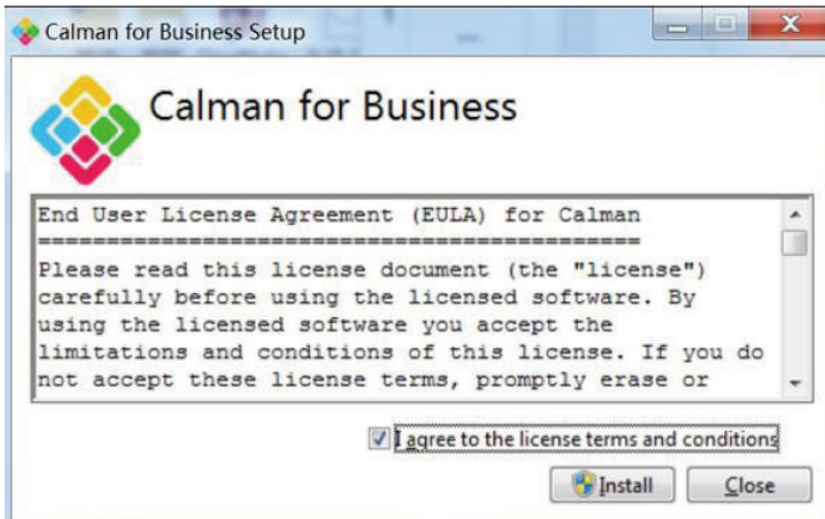

Βήμα 2:

Εισαγάγετε το αναγνωριστικό άδειας χρήσης και τον κωδικό πρόσβασης άδειας χρήσης και, στη συνέχεια, κάντε κλικ στο κουμπί Activate Online (Ενεργοποίηση online) για να ενεργοποιήσετε την άδεια χρήσης Calman.

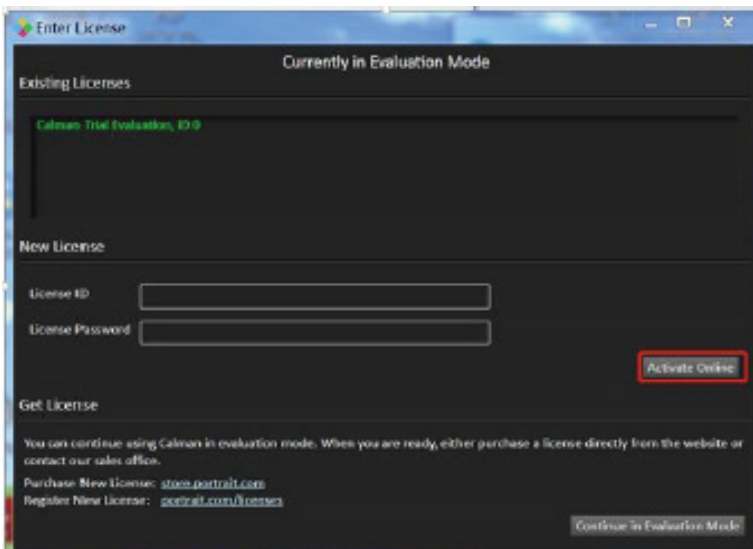

Βήμα 3:

1. Συνδέστε τον φορητό υπολογιστή στο USB-C της οθόνης (κάτω μέρος).
2. Συνδέστε έναν μετρητή χρωμάτων στον φορητό υπολογιστή.
3. Ανοίξτε το Calman και σαρώστε τον ακόλουθο κωδικό QR για να ανοίξετε τον **Οδηγό βαθμονόμησης οθόνης AOC** για οδηγίες σχετικά με τη βαθμονόμηση συμβατών οθονών AOC Calman Ready:



Σημείωση:

Μόλις ολοκληρωθεί η βαθμονόμηση, αποθηκεύεται στο OSD οθόνης, στο στοιχείο Picture (Εικόνα) → CMR Color Space (Χώρος χρώματος CMR).

Προσαρμογή

Πλήκτρα συντόμευσης

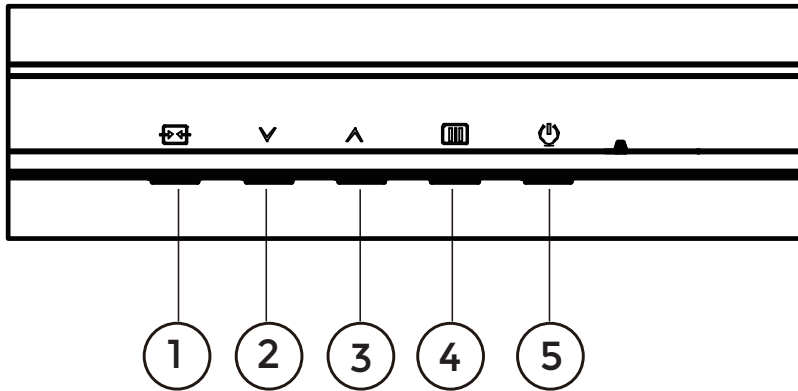

1	Πηγή/Έξοδος
2	Προεπιλεγμένη λειτουργία/ HDR
3	Φωτεινότητα
4	Menu/Enter (Μενού/Enter)
5	Power (Τροφοδοσία)

Μενού/Enter

Πατήστε για να εμφανιστεί το OSD ή να επιβεβαιώσετε την επιλογή.

Τροφοδοσία

Πιέστε το κουμπί τροφοδοσίας για να ενεργοποιήσετε/απενεργοποιήσετε την οθόνη.

Φωτεινότητα

Εάν δεν υπάρχει OSD, πατήστε το πλήκτρο “ ^ ” για να ανοίξετε τη λειτουργία φωτεινότητας και, στη συνέχεια, πατήστε το πλήκτρο “ ^ ” ή “v” για προσαρμογή του οπίσθιου φωτισμού.

Προεπιλεγμένη λειτουργία/ HDR

Εάν δεν υπάρχει OSD, πατήστε το πλήκτρο “v” για να ανοίξετε την προεπιλεγμένη λειτουργία και, στη συνέχεια, πατήστε το πλήκτρο “v” ή “ ^ ” για να επιλέξετε διαφορετική λειτουργία.

Κατά τη λήψη σήματος HDR, ορίστε το προφίλ HDR σύμφωνα με τις απαιτήσεις χρήσης σας.

Πηγή/Έξοδος

Όταν κλείσει το μενού OSD, πιέζοντας το πλήκτρο Source/Exit (Πηγή/Έξοδος) θα μεταβείτε στη λειτουργία πλήκτρου συντόμευσης Source (Πηγή).

Όταν το μενού OSD είναι ενεργό, αυτό το κουμπί λειτουργεί ως κλειδί εξόδου (για έξοδο από το μενού OSD).

OSD Setting (Ρύθμιση OSD)

Βασικές και απλές οδηγίες σχετικά με τα πλήκτρα ελέγχου.

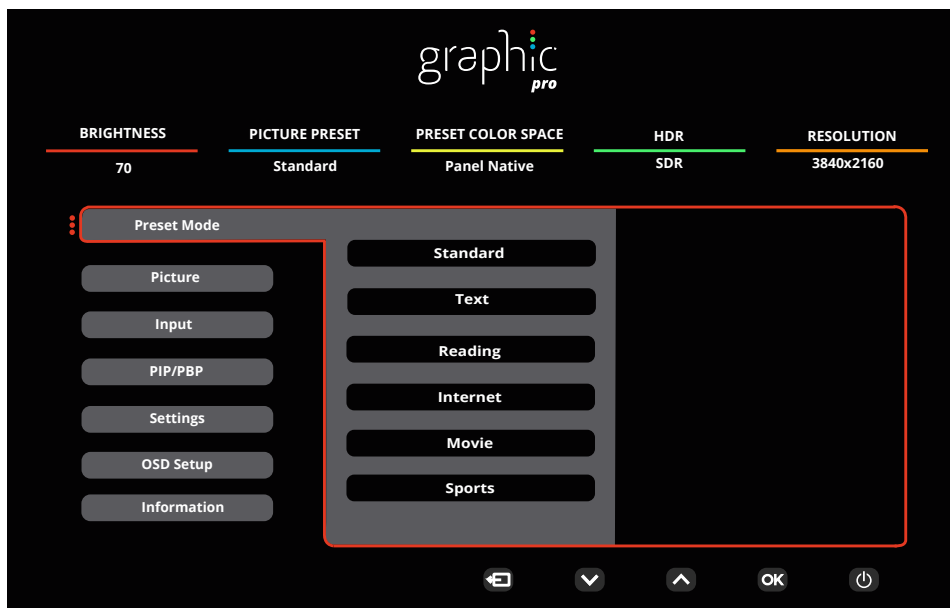

- 1). Πατήστε το **[M] κουμπί MENU (MENOY)** για να εμφανιστεί το παράθυρο του μενού OSD.
- 2). Πιέστε **∨ Αριστερά** ή **^ δειά** για να περιηγηθείτε στις λειτουργίες. Αφού επισημάνετε τη λειτουργία που επιθυμείτε, πατήστε το **[M] κουμπί MENU (MENOY) / OK** για να την ενεργοποιήσετε. Πατήστε **∨ Αριστερά** ή **^ δεξιά** για να περιηγηθείτε στις λειτουργίες του υπομενού. Αφού επισημάνετε τη λειτουργία που επιθυμείτε, πατήστε το **[M] κουμπί MENU (MENOY) / OK** για να την ενεργοποιήσετε.
- 3). Πιέστε **∨ Αριστερά** ή **^ δεξιά** για αλλαγή των ρυθμίσεων της επιλεγμένης λειτουργίας. Πατήστε το **[X] κουμπί Exit (Έξοδος) / [←]** για έξοδο. Εάν θέλετε να ρυθμίσετε κάποια άλλη λειτουργία, επαναλάβετε τα βήματα 2-3.
- 4). Λειτουργία κλειδώματος OSD: Για να κλειδώσετε το OSD, πιέστε και κρατήστε πατημένο το **[M] κουμπί MENU (MENOY)** ενώ η οθόνη είναι απενεργοποιημένη και στη συνέχεια πιέστε το κουμπί **[U] λειτουργίας** για να ενεργοποιήσετε την οθόνη. Για να ξεκλειδώσετε το OSD - πιέστε και κρατήστε πατημένο το **[M] κουμπί MENU (MENOY)** ενώ η οθόνη είναι απενεργοποιημένη και στη συνέχεια πιέστε το κουμπί **[U] λειτουργίας** για να ενεργοποιήσετε την οθόνη.

Σημειώσεις:

- 1). Εάν το προϊόν έχει μόνο μια είσοδο σήματος, το στοιχείο «Input Select» (Επιλογή εισόδου) απενεργοποιείται προκειμένου να γίνει η ρύθμιση.
- 2). Εάν η ανάλυση του σήματος εισόδου είναι η εγγενής ανάλυση ή Adaptive-Sync, τότε το στοιχείο "Αναλογία εικόνας" δεν είναι διαθέσιμο.

Preset Mode(Προεπιλεγμένη λειτουργία)

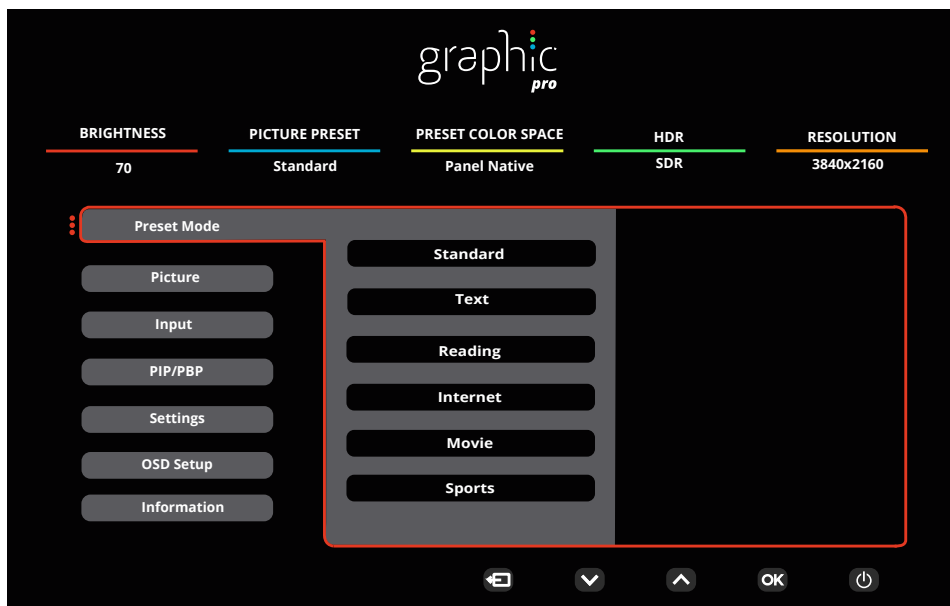

Preset Mode (Προεπιλεγμένη λειτουργία)	Standard (Τυπική)	Τυπική λειτουργία
	Text (Κείμενο)	Λειτουργία κειμένου
	Reading (Ανάγνωση)	Λειτουργία Reading
	Internet (Διαδίκτυο)	Λειτουργία διαδικτύου
	Movie (Ταινία)	Λειτουργία ταινίας
	Sports (Αθλητικά)	Λειτουργία αθλητικών
	Photographer (Φωτογράφος)	Λειτουργία Φωτογράφος
	HDR Picture (Εικόνα HDR)	Λειτουργία εικόνας προσομοίωσης HDR
	HDR Movie(Ταινία HDR)	Λειτουργία Λειτουργία ταινίας προσομοίωσης HDR
	HDR Game (Παιχνίδι HDR)	Λειτουργία Λειτουργία παιχνιδιού προσομοίωσης HDR
	FPS	Για την αναπαραγωγή παιχνιδιών FPS (.παιχνίδι πυροβολισμών με οπτική πρώτου προσώπου) Βελτιώνει τις λεπτομέρειες των επιπέδων μαύρου χρώματος σε σκοτεινά θέματα.
	RTS	Για RTS παιχνίδια (στρατηγικής σε πραγματικό χρόνο). Βελτιώνει την ποιότητα της εικόνας.
	Racing (Αγώνας)	Για παιχνίδια αυτοκινητιστικών αγώνων. Παρέχει γρηγορότερο χρόνο απόκρισης και υψηλό κορεσμό χρώματος.
	D-Mode	D-Mode Mode
	Uniformity	Uniformity Mode
Reset color (Επαναφορά χρώματος)	ναι ή όχι Σημείωση: Επαναφέρει τις ρυθμίσεις χρώματος στις εργοστασιακές προεπιλογές.	
HDR	Off (Ανενεργό)	Ορίστε το προφίλ HDR σύμφωνα με τις απαιτήσεις χρήσης σας. Σημείωση: Όταν εντοπιστεί περιεχόμενο HDR, η επιλογή HDR εμφανίζεται για ρύθμιση.
	DisplayHDR	
	HDR Picture (Εικόνα HDR)	
	HDR Movie(Ταινία HDR)	
	HDR Game (Παιχνίδι HDR)	

Picture (Εικόνα)

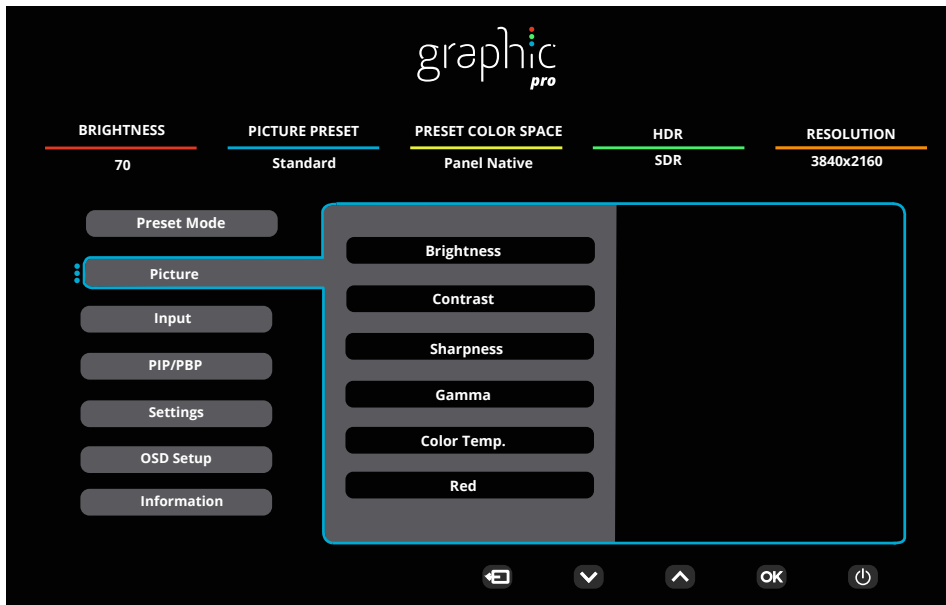

Brightness (Φωτεινότητα)	0-100	Ρύθμιση οπίσθιου φωτισμού
Contrast (Αντίθεση)	0-100	Αντίθεση από ψηφιακό καταχωρητή.
Sharpness (Αιχμηρότητα)	0-100	Ρυθμίστε την ευκρίνεια.
Gamma (Γάμμα)	1.8 / 2.0 / 2.2 / 2.4 / 2.6	Προσαρμογή ρύθμισης Γάμμα.
Color Temp. (Θερμοκρ. χρώματος)	Native / 5000K / 6500K 7500K / 8200K / 9300K 11500K / User define	Ρύθμιση Θερμ. Χρώματος Σημείωση: Επιλέξτε User define (Ορισμός χρήστη) για να προσαρμόσετε τα χρώματα RGB.
Red (Κόκκινο)	0-100	Απολαβή κόκκινου από ψηφιακό καταχωρητή.
Green (Πράσινο)	0-100	Απολαβή πράσινου από Ψηφιακή εγγραφή.
Blue (Μπλε)	0-100	Απολαβή μπλε από ψηφιακό καταχωρητή.
Saturation (Κορεσμός)	R / G / B / C / M / Y	Προσαρμογή 0-100.
Hue (Απόχρωση)	R / G / B / C / M / Y	Προσαρμογή 0-100.

Color Space (Εύρος χρώματος)	Panel Native	Προσαρμογή χρωματικού χώρου.
	sRGB	
	Display-P3	
	DCI-P3	
	DCI-P3 (D50)	
	Adobe RGB	
	Adobe RGB (D50)	
	Rec. 2020	
	Rec. 709	
CMR Color Space (Εύρος χρωμάτων CMR)	sRGB	Προσαρμόστε το στοιχείο Εύρος χρωμάτων CMR. Σημείωση: Αυτή η λειτουργία είναι διαθέσιμη μόνο εάν ο χρωματικός χώρος του μηχανήματος έχει προσαρμοστεί με το εργαλείο Calman (λογισμικό PC), το οποίο έχει δημιουργηθεί από την Portrait. Αυτό το προϊόν μπορεί να βαθμονομηθεί χρωματικά χρησιμοποιώντας το λογισμικό βαθμονόμησης χρωμάτων Calman και ο εξοπλισμός υλικού που απαιτείται για τη βαθμονόμηση χρωμάτων θα πρέπει να αγοραστεί ξεχωριστά σύμφωνα με τη σύσταση της Calman.
	Display-P3	
	DCI-P3	
	DCI-P3 (D50)	
	Adobe RGB	
	Adobe RGB (D50)	
	Rec. 2020	
	Rec. 709	
	Custom Mode (Προσαρμοσμένη Λειτουργία)	
HDR Color Space (Εύρος χρωμάτων HDR)	DCI-P3	Προσαρμόστε το στοιχείο Εύρος χρωμάτων HDR. Σημείωση: Για CMR DCI-P3 & CMR Rec. 2020, αυτή η λειτουργία είναι διαθέσιμη μόνο εάν ο χρωματικός χώρος του μηχανήματος έχει προσαρμοστεί με το εργαλείο Calman (λογισμικό PC), το οποίο έχει δημιουργηθεί από την Portrait. Αυτό το προϊόν μπορεί να βαθμονομηθεί χρωματικά χρησιμοποιώντας το λογισμικό βαθμονόμησης χρωμάτων Calman και ο εξοπλισμός υλικού που απαιτείται για τη βαθμονόμηση χρωμάτων θα πρέπει να αγοραστεί ξεχωριστά σύμφωνα με τη σύσταση της Calman.
	Rec. 2020	
	CMR DCI-P3	
	CMR Rec. 2020	
DCR (Λόγος δυναμικής αντίθεσης)	Off (Ανενεργό)	Απενεργοποίηση λόγος δυναμικής αντίθεσης
	On (Ενεργοποιημένο)	Ενεργοποίηση λόγος δυναμικής αντίθεσης
Local Dimming	Off(Ανενεργό) / On (Ενεργοποίηση)	Απενεργοποιήστε ή ενεργοποιήστε την επιλογή Τοπική ρύθμιση φωτεινότητας. Σημείωση: Η επιλογή Τοπική ρύθμιση φωτεινότητας είναι απενεργοποιημένη στο σήμα SDR και είναι προεπιλεγμένη στο σήμα HDR.

Clear Vision	Off (Ανενεργό)	Ρυθμίστε την καθαρή όραση.
	Weak (Ασθενής)	
	Medium (Μεσαία)	
	Strong (Ισχυρή)	
LowBlue Mode(Λειτουργία LowBlue)	Off (Ανενεργό)	Μείωση κύματος μπλε φωτός ελέγχοντας τη θερμοκρασία χρώματος.
	Multimedia(Πολυμέσα)	
	Internet	
	Office(Γραφείο)	
	Reading(Ανάγνωση)	
Image Ratio (Λόγος εικόνας)	Full (Πλήρης)/ Aspect (Αναλογία διαστάσεων)/ 1:1	Επιλέξτε το λόγο εικόνας για την οθόνη.Σημείωση: 1) Η κατάσταση είναι πλήρης οθόνη από προεπιλογή και μπορείτε να επιλέξετε οποιαδήποτε λειτουργία απεικόνισης, 2) Μπορείτε να επιλέξετε αναλογία οθόνης εκτός από την κύρια συχνότητα και τη λειτουργία προβολής με την ίδια αναλογία με την οθόνη του πίνακα, 3) Μπορείτε να επιλέξετε όλους τους τρόπους προβολής σε αναλογία 1:1, εκτός από την κύρια συχνότητα.
Over Scan	Off(Ανενεργό) / On (Ενεργοποίηση)	Απενεργοποιήστε ή ενεργοποιήστε τη σάρωση..
Shadow Boost (Ενίσχυση σκιών)	Off(Ανενεργό) / Level 10(Επίπεδο 10) / Level 20(Επίπεδο 20) / Level 30(Επίπεδο 30)	Βελτιώστε τις λεπτομέρειες της οθόνης στη σκοτεινή ή τη φωτεινή περιοχή για να ρυθμίσετε τη φωτεινότητα στη φωτεινή περιοχή και να διασφαλίσετε ότι δεν είναι υπερβολικά κορεσμένη.
Shadow Control (Έλεγχος σκίασης)	0-100	Η προεπιλεγμένη τιμή ελέγχου σκίασης είναι 50, κατόπιν μπορεί να ρυθμιστεί από το χρήστη από 50 έως 100 ή σε 0 για να αυξηθεί η αντίθεση για καθαρή εικόνα. 1. Εάν η εικόνα είναι υπερβολικά σκοτεινή για να εμφανιστούν καθαρά οι λεπτομέρειες, ρυθμίστε μεταξύ των τιμών 50 έως 100 για καθαρή εικόνα. 2. Εάν τα επίπεδα λευκού στην εικόνα είναι πολύ υψηλά για να εμφανιστούν καθαρά οι λεπτομέρειες, ρυθμίστε μεταξύ των τιμών 50 έως 0 για καθαρή εικόνα
Game Color (Χρώμα παιχνιδιού)	0-20	Η λειτουργία χρώματος παιχνιδιού παρέχει διαβάθμιση μεταξύ 0-20 για την προσαρμογή του κορεσμού και για μεγαλύτερη λεπτομέρεια στην εικόνα.
Adaptive-Sync	Off(Ανενεργό) / On (Ενεργοποίηση)	Ενεργοποίηση ή απενεργοποίηση της Adaptive-Sync Υπενθύμιση εκτέλεσης Προσαρμοζόμενου Συγχρονισμού: Όταν η λειτουργία Προσαρμοζόμενου Συγχρονισμού είναι ενεργοποιημένη, σε μερικά περιβάλλοντα παιχνιδιών μπορεί να παρατηρηθούν αναβοσβήματα..
Overdrive (Υπεροδήγηση)	Off (Ανενεργό)	Προσαρμογή του χρόνου απόκρισης.
	Weak (Ασθενής)	
	Medium (Μεσαία)	
	Strong (Ισχυρή)	

Σημείωση:Λόγω του εφέ φωτο-διάχυσης, εμφανίζεται ένα φωτοστέφανο στα περιθώρια των παραθύρων ορισμένων συγκεκριμένων οθονών ή στα περιθώρια ενός κινούμενου αντικειμένου όταν είναι ενεργοποιημένη η λειτουργία Local Dimming (Τοπική μείωση φωτεινότητας). Αυτή αποτελεί φυσική ιδιότητα του πίνακα Mini LED, αλλά όχι σφάλμα του πίνακα. Να είστε βέβαιοι ότι μπορείτε να συνεχίσετε να το χρησιμοποιείτε.

Input (εισαγωγή)

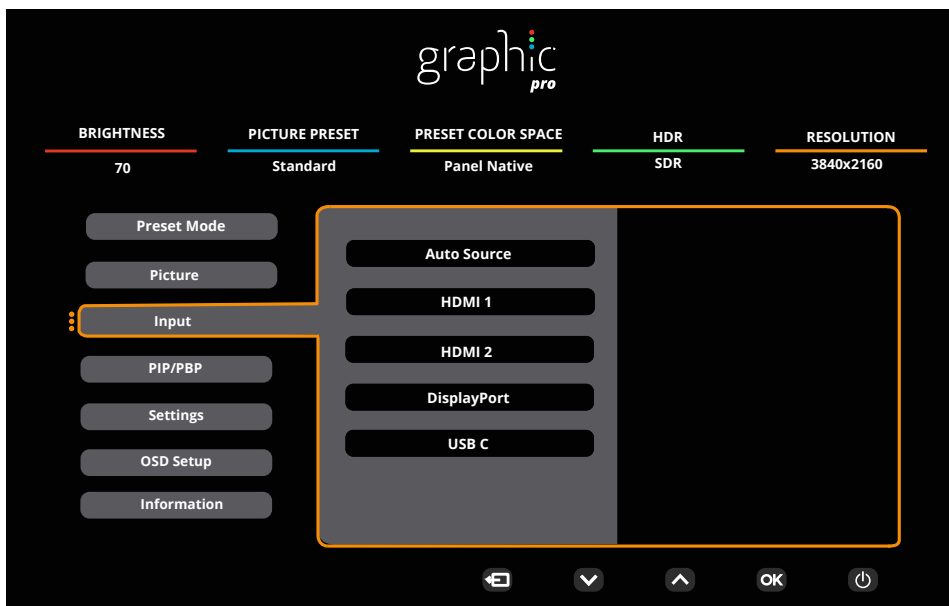

Auto Source (Αυτόματη πηγή)	Off(Ανενεργό) / On (Ενεργοποίηση)	Απενεργοποίηση / Ενεργοποίηση αυτόματης πηγής.
HDMI 1		Επιλέξτε Πηγή σήματος εισόδου
HDMI 2		
DisplayPort		
USB C		

Σημείωση:

Συνιστάται να διατηρείτε ενεργοποιημένη την επιλογή Αυτόματη πηγή.

PIP/PBP

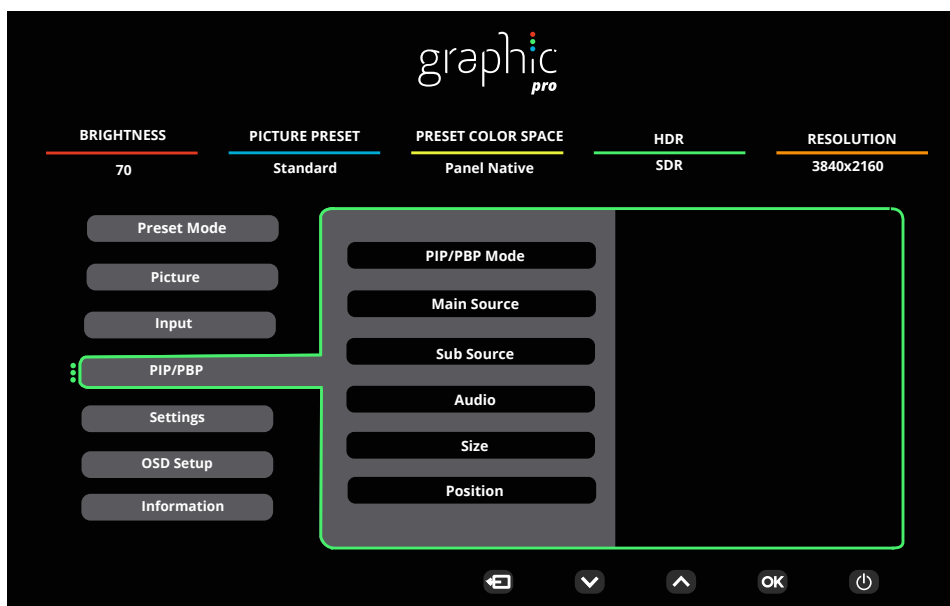

PIP / PBP Mode	Off (ΑΝΕΝΕΡΓΟ) / PIP / PBP	Απενεργοποίηση ή ενεργοποίηση PIP ή PBP.
Main Source (Κύρια πηγή)	HDMI1 / HDMI2 / DisplayPort / USB C	Επιλογή κύριας πηγής οθόνης.
Sub Source (Δευτερεύουσα πηγή)	HDMI1 / HDMI2 / DisplayPort / USB C	Επιλογή δευτερεύουσας πηγής οθόνης.
Audio (Ήχος)	Main Source (Κύρια πηγή)/Sub Source (Δευτερεύουσα πηγή)	Ρύθμιση απενεργοποίησης ή ενεργοποίησης ήχου.
Size (Μέγεθος)	Small (Μικρό) / Middle (Μεσαίο) / Large (Μεγάλο)	Επιλογή μεγέθους οθόνης.
Position (Θέση)	Right-up (Επάνω δεξιά)	Ρύθμιση θέσης οθόνης.
	Right-down (Κάτω δεξιά)	
	Left-up (Αριστερά προς τα πάνω)	
	Left-down (Αριστερά προς τα κάτω)	
Swap (Εναλλαγή)	Off(Ανενεργό) / On (Ενεργοποίηση)	Εναλλαγή πηγής οθόνης.

Σημείωση:

- 1) Όταν έχει ενεργοποιηθεί η επιλογή «HDR» , δεν είναι δυνατή η προσαρμογή των στοιχείων στην επιλογή “PIP /PBP” .
- 2) Όταν είναι ενεργοποιημένη η λειτουργία PIP/PBP, ορισμένες ρυθμίσεις που σχετίζονται με το χρώμα στο μενού OSD ισχύουν μόνο για την κύρια οθόνη, ενώ η δευτερεύουσα οθόνη δεν υποστηρίζεται. Ως εκ τούτου, η κύρια οθόνη και η δευτερεύουσα οθόνη ενδέχεται να έχουν διαφορετικά χρώματα.
- 3) Όταν το PBP/PIP είναι ενεργοποιημένο, η συμβατότητα της κύριας πηγής/δευτερεύουσας πηγής εισόδου έχει ως εξής

PIP		Sub Source (Δευτερεύουσα πηγή)			
		HDMI1	HDMI2	DisplayPort	USB C
Main Source (Κύρια πηγή)	HDMI1	✓	✓	✓	✓
	HDMI2	✓	✓	✓	✓
	DisplayPort	✓	✓	✓	✓
	USB C	✓	✓	✓	✓

PBP		Sub Source (Δευτερεύουσα πηγή)			
		HDMI1	HDMI2	DisplayPort	USB C
Main Source (Κύρια πηγή)	HDMI1	✓	✓	✓	✓
	HDMI2	✓	✓	✓	✓
	DisplayPort	✓	✓	✓	✓
	USB C	✓	✓	✓	✓

Settings(Ρυθμίσεις)

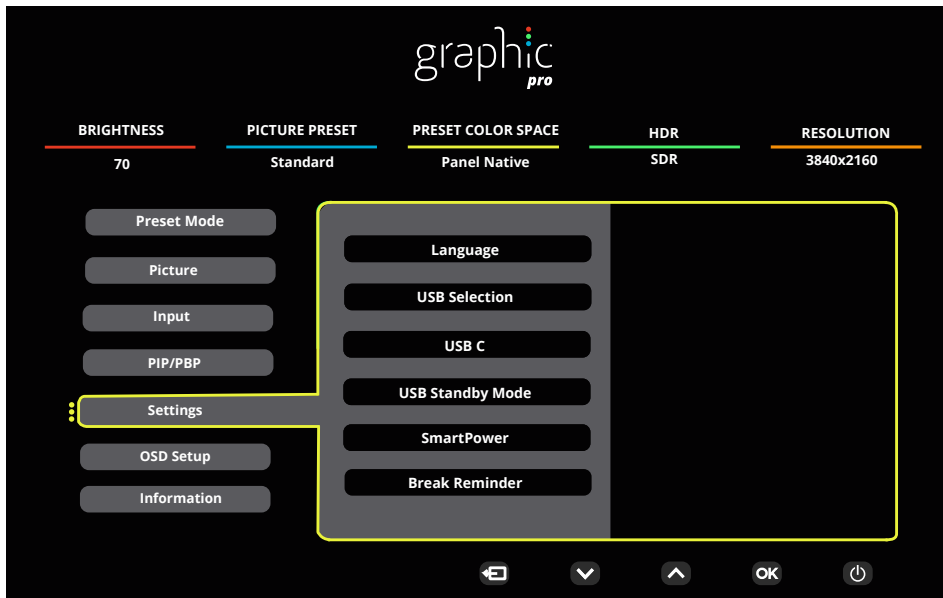

Language (Γλώσσα)	English/Français/Español/Português/Deutsch/Italiano/Nederlands/Svenska/Suomi/PolSKI/Čeština/Русский/한국어/Türkçe/Українська/繁體中文/简体中文/日本語	Επιλογή της γλώσσας OSD
USB Selection (Επιλογή USB)	Auto / USB C1 / USB C2	Επιλέξτε τη διαδρομή δεδομένων αποστολής USB.
USB C	High Data Speed (Υψηλή ταχύτητα δεδομένων) /High Resolution (Υψηλή ταχύτητα δεδομένων)	Set the USB connector data transmission priority or resolution priority.
USB Standby Mode (Κατάσταση αναμονής USB.)	Off(Ανενεργό) / On (Ενεργοποίηση)	Ενεργοποιήστε/απενεργοποιήστε τη λειτουργία αναμονής USB.
SmartPower (Έξυπνη ισχύς)	Off(Ανενεργό) / On (Ενεργοποίηση)	Ενεργοποίηση/απενεργοποίηση του Smart Power.
Break Reminder (Υπενθύμιση διαλείμματος)	Off(Ανενεργό) / On (Ενεργοποίηση)	Break Reminder (Υπενθύμιση διαλείμματος) αν ο χρήστης εργάζεται συνεχώς για περισσότερο από 1 ώρα
Off timer (Χρονόμετρο απενεργοποίησης)	0-24ώρες	Επιλέξτε το χρόνο απενεργοποίησης DC
DDC-CI	ναι ή όχι	Ενεργοποίηση ή απενεργοποίηση της υποστήριξης DDC-CI
Volume (Ένταση)	0-100	Ρύθμιση έντασης.
Mute(Σίγαση)	Off(Ανενεργό) / On (Ενεργοποίηση)	Σίγαση του ήχου.
Resolution Notice (Ειδοποίηση ανάλυσης)	Off(Ανενεργό) / On (Ενεργοποίηση)	Ενεργοποιήστε/απενεργοποιήστε την επιλογή Ειδοποίηση ανάλυσης.
Reset (Επαναφορά)	No / ENERGY STAR®	Επαναφορά του μενού σε προεπιλογή

Σημείωση:

USB C1 Πίνακας διαφορετικών προφίλ:

SmartPower (Έξυπνη ισχύς)	OSD Setting (Ρύθμιση OSD)	USB C1 PD profile	USB-Hub	Brightness (Φωτεινότητα)
On (HDR On / SDR On)	No OSD Smart power Auto	65W	FULL function	0~100
On (SDR On)	No OSD Smart power Auto	96W	USB<10W	0~100
Off (HDR Off)	Smart Power Off	65W	USB<10W	0~100

OSD Setup (Ρύθμιση OSD)

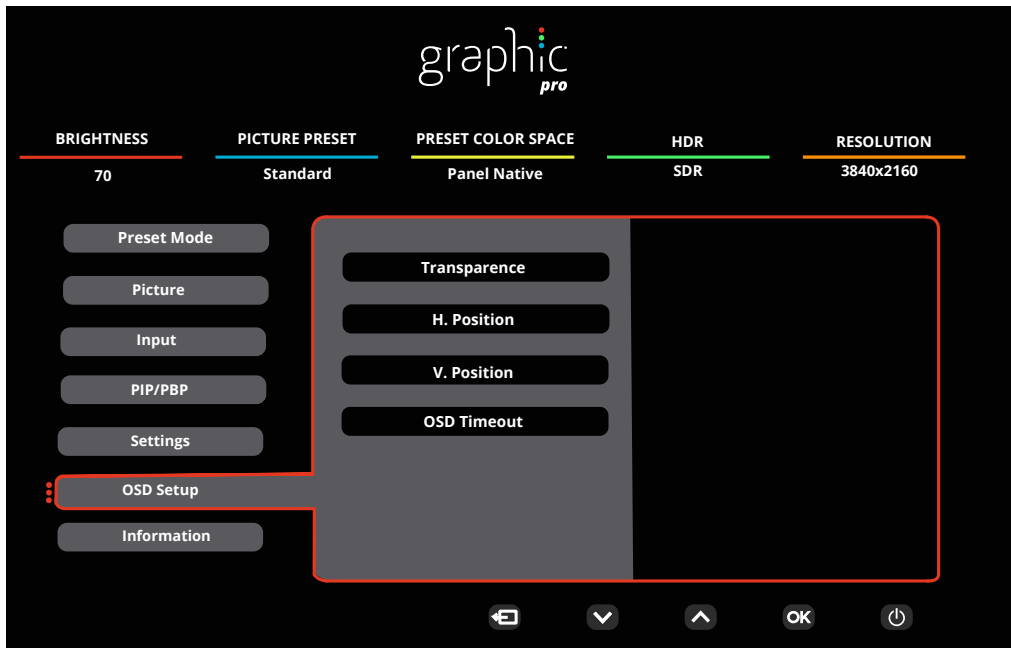

Transparencia (Διαφάνεια)	0-100	Ρύθμιση διαφάνειας OSD
H. Position (Οριζ. θέση)	0-100	Ρύθμιση οριζόντιας θέσης του μενού OSD
V. Position (Κάθ. θέση)	0-100	Ρύθμιση της κάθετης θέσης του μενού OSD
OSD Timeout (Χρονικό όριο)	5-120	Ρύθμιση χρονικού ορίου OSD

Information(Πληροφορίες)

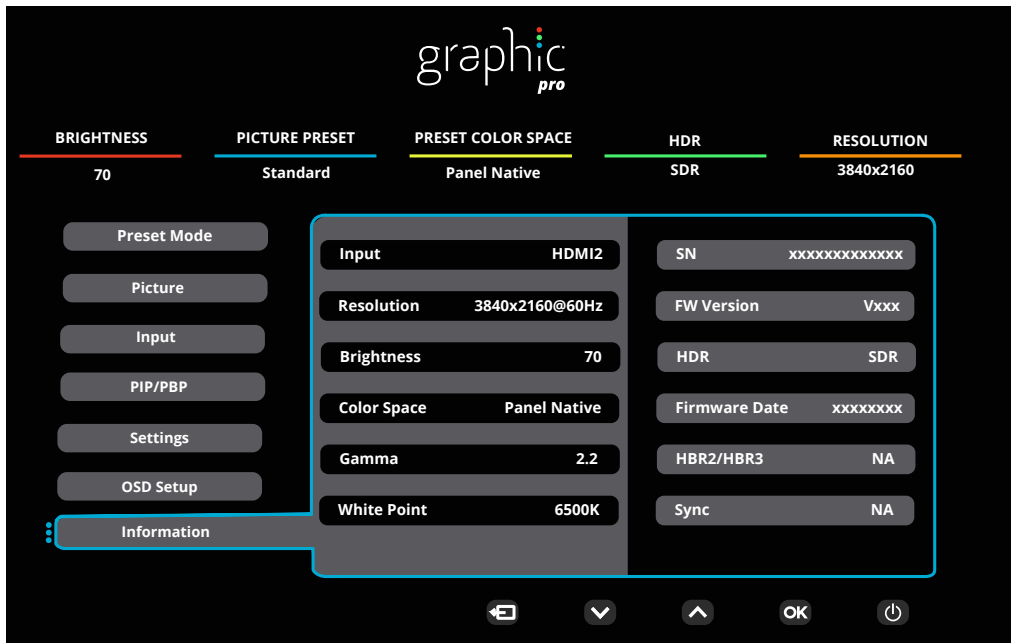

Ενδεικτική λυχνία LED

Κατάσταση	Χρώμα LED
Κατάσταση πλήρους λειτουργίας	Λευκό
Μη ενεργή κατάσταση	Πορτοκαλί

Αντιμετώπιση προβλημάτων

Πρόβλημα & ερώτημα	Πιθανές λύσεις
Η ενδεικτική λυχνία LED λειτουργίας δεν ανάβει	Βεβαιωθείτε ότι το κουμπί λειτουργίας έχει ενεργοποιηθεί και το καλώδιο τροφοδοσίας είναι σωστά συνδεδεμένο σε γειωμένη πρίζα και στην οθόνη.
Δεν εμφανίζονται εικόνες στην οθόνη	<ul style="list-style-type: none"> • Είναι σωστά συνδεδεμένο το καλώδιο τροφοδοσίας; Ελέγξτε τη σύνδεση του καλωδίου τροφοδοσίας και την τροφοδοσία. • Είναι σωστά συνδεδεμένο το καλώδιο; (Συνδεδεμένο μέσω καλωδίου HDMI) Ελέγξτε τη σύνδεση καλωδίου HDMI. (Συνδεδεμένο μέσω καλωδίου DP) Ελέγξτε τη σύνδεση καλωδίου DP. * Η είσοδος HDMI/DP δεν είναι διαθέσιμη σε όλα τα μοντέλα. • Εάν είναι ενεργοποιημένο, κάντε επανεκκίνηση του υπολογιστή για να δείτε την αρχική οθόνη (οθόνη σύνδεσης), που μπορείτε να δείτε. Εάν εμφανιστεί η αρχική οθόνη (η οθόνη σύνδεσης), κάντε επανεκκίνηση του υπολογιστή στην κατάλληλη κατάσταση λειτουργίας (την κατάσταση ασφαλούς λειτουργίας για τα Windows 7/8/10) και κατόπιν αλλάξτε τη συχνότητα της κάρτας βίντεο. (Ανατρέξτε στην ενότητα Ρύθμιση βέλτιστης ανάλυσης) Εάν η αρχική οθόνη (η οθόνη σύνδεσης) δεν εμφανιστεί, επικοινωνήστε με το Κέντρο εξυπηρέτησης πελατών ή τον αντιπρόσωπό σας. • Βλέπετε το μήνυμα «Input Not Supported» (Δεν υποστηρίζεται η είσοδος) στη οθόνη; Μπορείτε να δείτε αυτό το μήνυμα όταν το σήμα από την κάρτα βίντεο υπερβαίνει τη μέγιστη ανάλυση και συχνότητα που μπορεί να διαχειριστεί σωστά η οθόνη. Ρυθμίστε τη μέγιστη ανάλυση και συχνότητα που μπορεί να διαχειριστεί σωστά η οθόνη. • Βεβαιωθείτε ότι τα προγράμματα οδήγησης οθόνης της AOC έχουν εγκατασταθεί.
Η εικόνα είναι θολή και εμφανίζει προβλήματα σκιάων	Αλλάξτε τις ρυθμίσεις αντίθεσης και φωτεινότητας. Πιέστε για αυτόματη προσαρμογή. Βεβαιωθείτε ότι δεν χρησιμοποιείτε ένα καλώδιο επέκτασης ή κουτί διακοπών. Συστήνουμε τη σύνδεση της οθόνης απευθείας στο συνδετήρα εξόδου κάρτας βίντεο στο πίσω μέρος.
Η εικόνα αναπηδά, τρεμοπαίζει ή εμφανίζονται κυματομορφές στην εικόνα	Μετακινήστε μακριά από την οθόνη ηλεκτρικές συσκευές που ενδέχεται να προκαλούν ηλεκτρικές παρεμβολές. Χρησιμοποιήστε το μέγιστο ρυθμό ανανέωσης που μπορεί να διαχειριστεί η οθόνη σας στην ανάλυση που χρησιμοποιείτε.
Η οθόνη έχει κολλήσει στην κατάσταση λειτουργίας αδράνειας	Ο διακόπτης του υπολογιστή πρέπει να βρίσκεται στη θέση ON (Ενεργοποιημένο) Η κάρτα βίντεο του υπολογιστή θα πρέπει να εφαρμόζει σφιχτά στην υποδοχή της. Βεβαιωθείτε ότι το καλώδιο βίντεο της οθόνης είναι κατάλληλα συνδεδεμένο στον υπολογιστή. Ελέγξτε το καλώδιο βίντεο της οθόνης και σιγουρευτείτε ότι καμία από τις ακίδες δεν είναι λυγισμένη. Σιγουρευτείτε ότι ο υπολογιστής είναι λειτουργικός πατώντας το πλήκτρο CAPS LOCK στο πληκτρολόγιο ενώ παρατηρείτε τη λυχνία ένδειξης CAPS LOCK. Η ενδεικτική λυχνία θα πρέπει να ΕΝΕΡΓΟΠΟΙΕΙΤΑΙ ή να ΑΠΕΝΕΡΓΟΠΟΙΕΙΤΑΙ μετά το πάτημα του πλήκτρου CAPS LOCK.
Απουσιάζει ένα από τα βασικά χρώματα (ΚΟΚΚΙΝΟ, ΠΡΑΣΙΝΟ ή ΜΠΛΕ)	Ελέγξτε το καλώδιο βίντεο της οθόνης και σιγουρευτείτε ότι καμία από τις ακίδες δεν έχει ζημιά. Βεβαιωθείτε ότι το καλώδιο βίντεο της οθόνης είναι κατάλληλα συνδεδεμένο στον υπολογιστή.
Η εικόνα έχει χρωματικά ελαττώματα (το λευκό δεν φαίνεται λευκό)	Ρυθμίστε τα χρώματα RGB ή επιλέξτε θερμοκρασία χρώματος.
Οριζόντιες ή κάθετες ανωμαλίες στην οθόνη	Χρησιμοποιήστε τη λειτουργία τερματισμού των Windows 7/8/10/11. Προσαρμόστε το CLOCK (ΡΟΛΟΙ) και FOCUS (ΕΣΤΙΑΣΗ). Πιέστε για αυτόματη προσαρμογή.

Κανονισμός & Σέρβις	Παρακαλούμε ανατρέξτε στις πληροφορίες Κανονισμού & Σέρβις, τις οποίες μπορείτε να βρείτε στο εγχειρίδιο σε CD ή στο www.aoc.com (για να βρείτε το μοντέλο που αγοράσατε στη χώρα σας και στις πληροφορίες Κανονισμού & Σέρβις στη σελίδα Υποστήριξης).
--------------------------------	--

Προδιαγραφές

Γενικές προδιαγραφές

Πλαίσιο	Όνομα μοντέλου	U32U3CV		
	Σύστημα οδήγησης	Έγχρωμη TFT LCD		
	Μέγεθος εικόνας θέασης	80,0cm διαγώνια		
	Πεδίο pixel	0,18159mm (Οριζ.) X 0,18159mm (Κάθ.)		
	Βίντεο	HDMI διασύνδεση & DP διασύνδεση		
	Χρώμα οθόνης	1.07B ^[1]		
Λοιπά	Οριζόντιο εύρος σάρωσης	30k~140kHz		
	Μέγεθος οριζόντιας σάρωσης(Μέγιστο)	697.3mm		
	Κάθετο εύρος σάρωσης	23~75Hz		
	Μέγεθος κάθετης σάρωσης(Μέγιστο)	392.2mm		
	Βέλτιστη προρυθμισμένη ανάλυση	3840x2160@60Hz		
	Max resolution	3840x2160@60Hz ^[2]		
	Συνδετήρας εξόδου	VESA DDC2B/CI		
	Πηγή τροφοδοσίας	100-240V~ 50/60Hz 3.0A		
	Κατανάλωση ενέργειας	Τυπικό (προεπιλεγμένη φωτεινότητα και αντίθεση)	46W	
		Μέγ. (φωτεινότητα = 100, αντίθεση =100)	≤215W	
Λειτουργία αναμονής+		≤0.3W		
Φυσικά χαρακτηριστικά	Τύπος συνδέσμου	HDMIx2, DisplayPort, RJ-45, Έξοδος ακουστικών, USB C1: Βίντεο,PD 96W USB C2: ανοδικής ροής USB C (Πλευρά): Παροχή ρεύματος έως 15W USB-Ax4 (Πλευρά, Έξοδος ακουστικών)		
	Τύπος καλωδίου σήματος	Αποσπώμενο		
	Ενσωματωμένο ηχείο	3Wx2		
Περιβαλλοντικά στοιχεία	Θερμοκρασία	Λειτουργία	0°C ~ 40°C	
		Μη λειτουργία	-25°C ~ 55°C	
	Υγρασία	Λειτουργία	10% ~ 85% (χωρίς υγροποίηση)	
		Μη λειτουργία	5% ~ 93% (χωρίς υγροποίηση)	
	Υψόμετρο	Λειτουργία	0 m ~ 5000 m (0ft ~ 16404ft)	
		Μη λειτουργία	0 m ~ 12192m (0ft ~ 40000ft)	



[1] Σημείωση: Ο μέγιστος αριθμός χρωμάτων οθόνης που υποστηρίζεται από αυτό το προϊόν είναι 1,07 δισεκατομμύρια και οι συνθήκες ρύθμισης είναι οι εξής (ενδέχεται να υπάρχουν διαφορές λόγω του περιορισμού εξόδου ορισμένων καρτών γραφικών)("V":υποστηρίζεται, "\":δεν υποστηρίζεται):

Εκδοση σήματος Μορφή χρώματος Κατάσταση Bit χρώματος	HDMI2.0		DP1.4		USB C / USB High Data Speed		USB C / USB High-res	
	YCbCr420	YCbCr444	YCbCr420	YCbCr444	YCbCr420	YCbCr444	YCbCr420	YCbCr444
	YCbCr422	RGB	YCbCr422	RGB	YCbCr422	RGB	YCbCr422	RGB
UHD 60Hz 10 bpc	V	\	V	V	V	\	V	V
UHD 60Hz 8 bpc	V	V	V	V	V	V	V	V
QHD 60Hz 10 bpc	V	V	V	V	V	V	V	V

QHD 60Hz 8 bpc	V	V	V	V	V	V	\	V
----------------	---	---	---	---	---	---	---	---

Σημείωση: Τα λειτουργικά συστήματα Windows με 8bit+YCbCr422 ή μεταγενέστερη έκδοση δεν υποστηρίζουν HDR .

[2]Σημείωση:Στη λειτουργία Υψηλή ταχύτητα δεδομένων, δεν υποστηρίζεται 3840x2160@60Hz+10bit+YCbCr444

Προκαθορισμένες καταστάσεις λειτουργίας οθόνης

ΤΥΠΙΚΗ	ΑΝΑΛΥΣΗ(±1Hz)	ΟΡΙΖΟΝΤΙΑ ΣΥΧΝΟΤΗΤΑ (kHz)	ΚΑΘΕΤΗ ΣΥΧΝΟΤΗΤΑ (Hz)
DOS MODE	720x400@70Hz	31.469	70.087
VGA	640x480@60Hz	31.469	59.94
	640x480@67Hz	35	66.667
	640x480@72Hz	37.861	72.809
	640x480@75Hz	37.5	75
SVGA	800x600@56Hz	35.156	56.25
	800x600@60Hz	37.879	60.317
	800x600@72Hz	48.077	72.188
	800x600@75Hz	46.875	75
MAC MODES	832x624@75Hz	49.725	74.551
XGA	1024x768@60Hz	48.363	60.004
	1024x768@70Hz	56.476	70.069
	1024x768@75Hz	60.023	75.029
SXGA	1280x1024@60Hz	63.981	60.02
	1280x1024@75Hz	79.976	75.025
WXGA+	1440x900@60Hz	55.935	59.887
	1440x900@60Hz	55.469	59.901
WSXGA	1680x1050@60Hz	65.29	59.954
	1680x1050@60Hz	64.674	59.883
FHD	1920x1080@60Hz	67.5	60
QHD	2560x1440@60Hz	88.787	59.951
PBP Mode	1920x2160@60Hz	133.293	59.988
UHD	3840x2160@30Hz	67.5	30
	3840x2160@60Hz	135	60

Σημείωση: Σύμφωνα με το πρότυπο VESA, ενδέχεται να υπάρχει κάποιο σφάλμα(+/-1Hz) κατά τον υπολογισμό του ρυθμού ανανέωσης (συχνότητα πεδίου) διαφορετικών λειτουργικών συστημάτων και καρτών γραφικών. Για να βελτιωθεί η συμβατότητα, ο ονομαστικός ρυθμός ανανέωσης αυτού του προϊόντος έχει στρογγυλοποιηθεί. Ανατρέξτε στις οδηγίες του συγκεκριμένου προϊόντος.

Αναθέσεις ακίδων



Καλώδιο σήματος έγχρωμης οθόνης 19 ακίδων

Αρ. ακίδας	Ονομασία σήματος	Αρ. ακίδας	Ονομασία σήματος	Αρ. ακίδας	Ονομασία σήματος
1.	Δεδομένα TMDS 2+	9.	Δεδομένα TMDS 0-	17.	Γείωση DDC/CEC
2.	Θωράκιση δεδομένων TMDS 2	10.	Ρολόι TMDS +	18.	Τροφοδοσία +5V
3.	Δεδομένα TMDS 2-	11.	Θωράκιση ρολογιού TMDS	19.	Ανίχνευση άμεσης σύνδεσης
4.	Δεδομένα TMDS 1+	12.	Ρολόι TMDS-		
5.	Θωράκιση δεδομένων TMDS 1	13.	CEC		
6.	Δεδομένα TMDS 1-	14.	Δεσμευμένο (N.C. στη συσκευή)		
7.	Δεδομένα TMDS 0+	15.	SCL		
8.	Θωράκιση δεδομένων TMDS 0	16.	SDA		

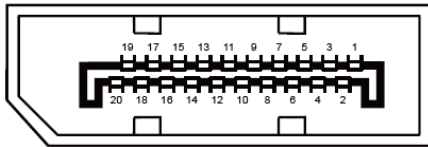

Καλώδιο σήματος έγχρωμης οθόνης 20 ακίδων

Αρ.ακίδας	Ονομασία σήματος	Αρ.ακίδας	Ονομασία σήματος
1	ML_Lane 3 (n)	11	ΓΕΙΩΣΗ
2	ΓΕΙΩΣΗ	12	ML_Lane 0 (p)
3	ML_Lane 3 (p)	13	CONFIG1
4	ML_Lane 2 (n)	14	CONFIG2
5	ΓΕΙΩΣΗ	15	AUX_CH(p)
6	ML_Lane 2 (p)	16	ΓΕΙΩΣΗ
7	ML_Lane 1 (n)	17	AUX_CH(n)
8	ΓΕΙΩΣΗ	18	Ανίχνευση άμεσης σύνδεσης
9	ML_Lane 1 (p)	19	Επιστροφή DP_PWR
10	ML_Lane 0 (n)	20	DP_PWR

Σύνδεση & άμεση λειτουργία (Plug and Play)

Δυνατότητα «Σύνδεση & άμεση λειτουργία» DDC2B

Η οθόνη αυτή είναι εξοπλισμένη με δυνατότητες VESA DDC2B σύμφωνα με τα πρότυπα VESA DDC STANDARD. Επιτρέπει στην οθόνη να ενημερώνει το κεντρικό σύστημα για την ταυτότητά της και ανάλογα με το επίπεδο DDC που χρησιμοποιείται αποστέλλει πρόσθετες πληροφορίες για τις δυνατότητες της οθόνης.

Το DDC2B είναι ένα κανάλι δεδομένων δύο κατευθύνσεων το οποίο βασίζεται στο πρωτόκολλο I2C. Το κεντρικό σύστημα μπορεί να ζητήσει πληροφορίες EDID πάνω από το κανάλι DDC2B.

