

# HANDLEIDING



## U32U3CV MONITOR

AOC.COM

©2024 AOC. All rights reserved  
Version: A00

**AOC**

Veiligheid .....	1
Nationale conventies .....	1
Voeding .....	2
Installatie .....	3
Reiniging .....	4
Overig .....	5
Instelling .....	6
Inhoud verpakking .....	6
Voetstuk & voet installeren .....	7
De kijkhoek aanpassen .....	8
De monitor aansluiten .....	9
De wandmontagearm bevestigen .....	10
Adaptive-Sync functie .....	11
KVM .....	12
HDR .....	13
Calman Ready .....	14
Aanpassen .....	17
Sneltoetsen .....	17
OSD Setting (OSD-instellingen) .....	18
Preset Mode(Presetmodus) .....	19
Picture(Beeld) .....	20
Input(Ingang) .....	23
PIP/PBP .....	24
Settings(Instellingen) .....	25
OSD Setup (OSD-instelling) .....	27
Information(bekijken) .....	28
LED-indicator .....	29
Problemen oplossen .....	30
Specificaties .....	31
Algemene specificaties .....	31
Vooraf ingestelde beeldmodi .....	32
Pin-toewijzingen .....	33
Plug en Play .....	34

# Veiligheid

## Nationale conventies

De volgende subsecties beschrijven de notatieconventies die in dit document worden gebruikt.

### Opmerkingen en waarschuwingen

Doorheen deze gids kunnen tekstblokken vergezeld zijn door een pictogram en vet of cursief gedrukt zijn. Deze blokken zijn opmerkingen en twee niveaus van waarschuwingen. Ze worden als volgt gebruikt:



**OPMERKING:** Een OPMERKING geeft belangrijke informatie aan die u zal helpen uw computer beter te gebruiken.



**OPGELET:** Een bericht OPGELET geeft potentiële schade aan de hardware of het verlies van gegevens aan en vertelt u hoe u het probleem kunt vermijden.



**WAARSCHUWING:** Een WAARSCHUWING wijst op de kans op lichamelijk letsel en toont u hoe u het probleem kunt vermijden. Sommige waarschuwingen kunnen in een verschillende opmaak worden weergegeven en kunnen zonder pictogram verschijnen. In dergelijke gevallen is de specifieke voorstelling van de waarschuwing opgelegd door de regelgevende overheidsinstanties.

## Voeding

 De monitor mag alleen worden gebruikt met het type stroombron dat op het label is aangegeven. Als u niet zeker bent van het type vermogen dat bij u thuis wordt geleverd, moet u contact opnemen met uw verkoper of met de lokale elektriciteitsmaatschappij.

 De monitor is voorzien van een geaarde stekker, een stekker voorzien van aardaansluitingen. Deze stekker past alleen in een geaard stopcontact. Als het stopcontact niet geschikt is voor een geaarde stekker, laat dan een elektriciën het juiste stopcontact installeren of gebruik een adapter om het apparaat veilig te aarden. Maak de geaarde stekker niet onklaar.

 Ontkoppel de eenheid tijdens onweer of als deze gedurende een langere periode niet zal worden gebruikt. Dit beschermt de monitor tegen schade door stroomstoten.

 Zorg dat u geen powerstrips en verlengkabels overbelast. Overbelasting kan leiden tot brand of elektrische schokken.

 Voor een goede werking dient u de monitor alleen te gebruiken met UL-vermelde computers met correct geconfigureerde aansluitpunten die zijn gemarkeerd tussen 100-240V AC, min. 5A.

 Het wandstopcontact moet zich in de buurt van het apparaat bevinden en moet makkelijk te bereiken zijn.

# Installatie

**!** Plaats de monitor niet op een onstabiel wagentje, voet, statief, haak of tafel. Als de monitor valt, kunt u lichamelijke letsels oplopen of kan dit product ernstig worden beschadigd. Gebruik het toestel alleen met een karretje, standaard, statief, steun of tafel die door de fabrikant is aanbevolen of die bij dit product wordt verkocht. Volg de instructies van de fabrikant wanneer u het product installeert en gebruik montageaccessoires die door de fabrikant zijn aanbevolen. Wanneer het product op een wagentje is geplaatst, moet u voorzichtig te werk gaan wanneer u deze combinatie verplaatst.

**!** Duw nooit enige objecten in de sleuven van de monitorbehuizing. Er kan een schade aan het circuit ontstaan waardoor brand of elektrische schok kan worden veroorzaakt. Mors nooit vloeistoffen op de monitor.

**!** Plaats de voorzijde van het product niet op de grond.

**!** Als u de monitor aan de wand bevestigt of op een plank plaatst, dient u een montagekit te gebruiken die is goedgekeurd door de fabrikant en de aanwijzingen van deze kit op te volgen.

**!** Voor het vermijden van mogelijke schade, bijvoorbeeld het loskomen van het paneel van de rand, moet u ervoor zorgen dat de monitor niet meer dan -5 graden omlaag kantelt. Als de maximale kantelhoek van -5 graden wordt overschreden, wordt de monitorschade niet gedekt onder de garantie.

**!** Laat wat ruimte vrij rond de monitor, zoals hieronder weergegeven. Anders is de luchtstroom niet krachtig genoeg waardoor oververhitting brand of schade aan de monitor kan veroorzaken.

Kijk hieronder voor de aanbevolen ventilatiegebieden rond de monitor wanneer de monitor wordt geïnstalleerd aan de muur of op een voet.

## Met voet geïnstalleerd

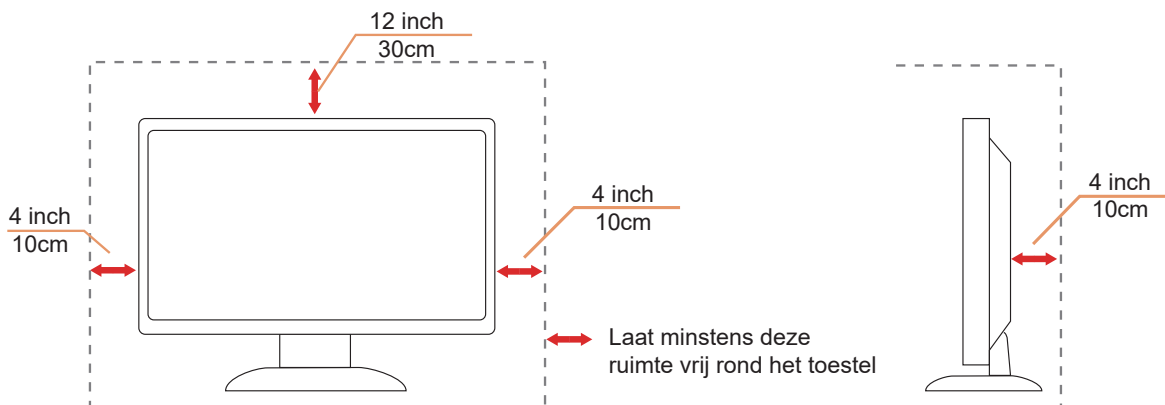

# Reiniging

**!** Maak de behuizing regelmatig schoon met een doek. U kunt een zacht wasmiddel gebruiken om de vlek te verwijderen in plaats van een krachtig wasmiddel dat op de behuizing inwerkt.

**!** Zorg dat er tijdens het reinigen voor dat er geen reinigingsmiddel in het product lekt. De schoonmaakdoek mag niet te rus zijn omdat dit het oppervlak van het scherm kan beschadigen.





**!** Maak het voedings snoer los voordat u gaat schoonmaken.

## Overig

 Als er een vreemde geur, geluid of rook uit het product komt, trekt u de voedingsstekker ONMIDDELLIJK uit het stopcontact en neemt u contact op met het servicecentrum.

 Zorg dat de ventilatieopeningen niet worden geblokkeerd door een tafellaken of gordijn.

 Stel de LCD-monitor niet bloot aan heftige vibraties of krachtige impact tijdens het gebruik.

 Laat de monitor tijdens gebruik of vervoer nergens tegen botsen en laat de monitor niet vallen.

 De stroomsnoeren moeten voor veiligheid goedgekeurd zijn. Voor Duitsland moet het H03VV-F/H05VV-F, 3G, 0,75 mm<sup>2</sup>, of beter zijn. Voor andere landen moeten de geschikte types dienovereenkomstig worden gebruikt.

 Een overmatige geluidsdruk van oortelefoons en koptelefoons kan leiden tot gehoorverlies. Instelling van de equalizer tot het maximum verhoogt de uitgangsspanning van de oortelefoon en de hoofdtelefoon en daarmee het geluidsdrukniveau.

# Instelling

## Inhoud verpakking

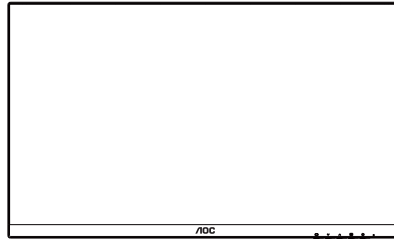

Monitor

\*

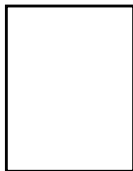

Quick Start Guide

\*



Warranty Card

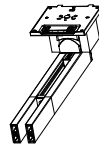

Stand



Base

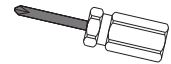

Screwdriver



Power Cable

\*



HDMI Cable

\*



DP Cable

\*



USB C-C Cable

\*



USB C-C/A Cable

\* Niet alle signaalkabels worden voor alle landen en regio's meegeleverd. Informeer bij uw handelaar of het kantoor van AOC ter bevestiging.



# Voetstuk & voet installeren

Installeer of verwijder de voet als volgt.

Installatie:

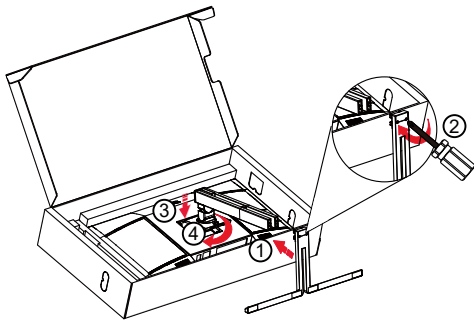

NB: lijn de voet uit met de tegenovergestelde gaten in de basis. Houd de voet en basis vast zonder openingen en vergrendel de twee schroeven onderaan voordat u de steun vrijgeeft om te voorkomen dat het valt.

Verwijderen:

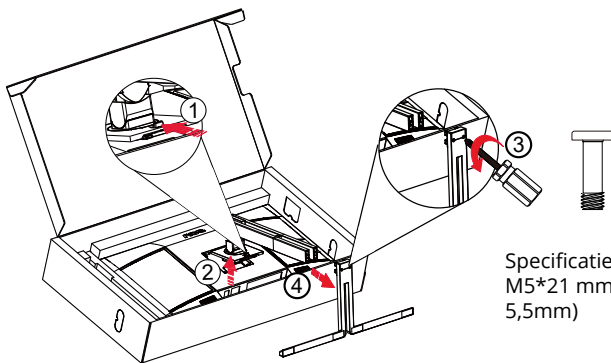

Specificatie voor basisschroef:  
M5\*21 mm (effectieve schroefdraad  
5,5mm)

 **OPMERKING:** Het display-ontwerp kan anders zijn dan als geïllustreerd.

## De kijkhoek aanpassen

Voor het bereiken van de beste weergave-ervaring, wordt aanbevolen dat de gebruiker ervoor kan zorgen dat hij/zij naar zijn/haar gehele gezicht kan kijken op het scherm, en pas vervolgens de hoek van de monitor gebaseerd op persoonlijke voorkeur aan.

Houd de stand zo vast dat de monitor niet kan kantelen wanneer u de kijkhoek van de monitor aanpast.

U kunt de monitor afstellen zoals hieronder weergegeven:

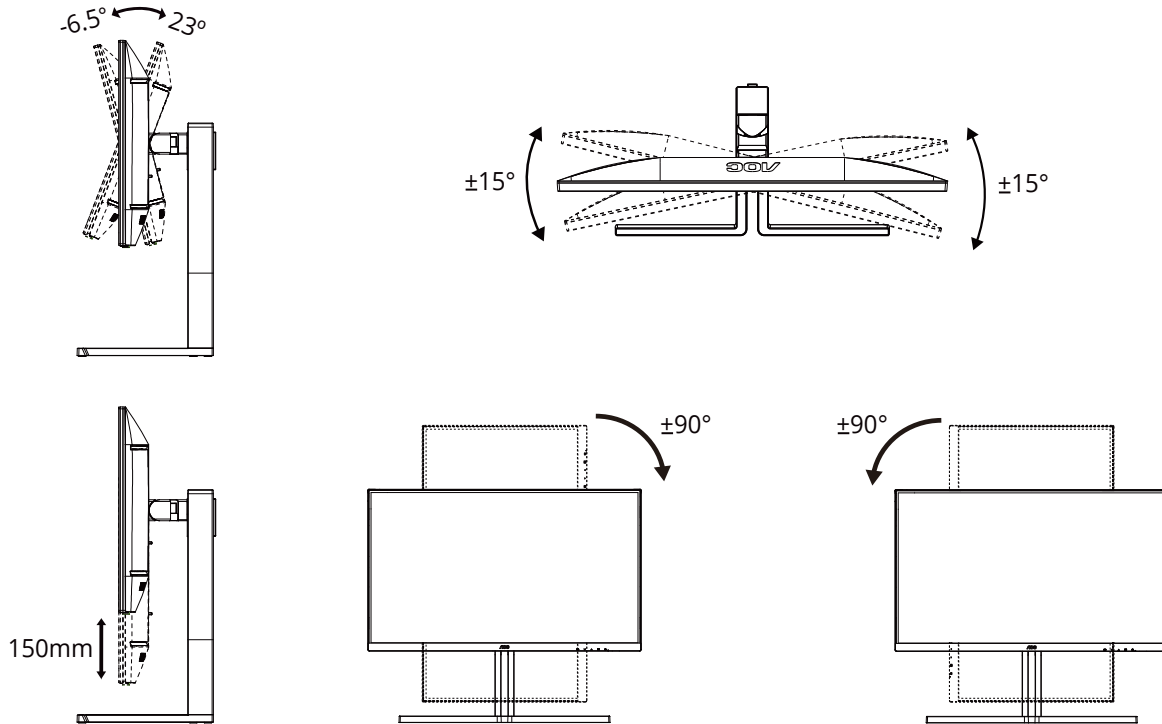

### OPMERKING:

Raak het LCD-scherm niet aan als u de hoek wijzigt. Hierdoor kunt u het LCD-scherm beschadigen of breken.

#### Waarschuwing

- Voor het vermijden van mogelijke schade aan het scherm, bijvoorbeeld het loskomen van het paneel, moet u ervoor zorgen dat de monitor niet meer dan  $-5$  graden omlaag kantelt.
- Druk niet op het scherm bij het aanpassen van de hoek van de monitor. Pak alleen de rand vast.

# De monitor aansluiten

Kabelverbindingen aan achterzijde van monitor en computer:

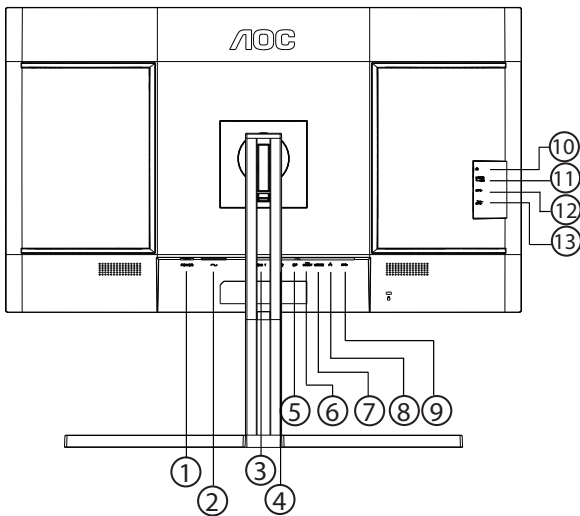

1. Aan/uit schakelaar
2. Voeding
3. HDMI 1
4. HDMI 2
5. DisplayPort
6. USB C1 (Video, PD 96W)
7. USB C2 (upstream, alleen gegevens)
8. RJ45
9. USB3.2 Gen2 downstream
10. Oortelefoon
11. USB C (zijkant): Voeding tot 15W
12. USB3.2 Gen2 downstream
13. USB3.2 Gen2 downstream+opladen

## Aansluiten op de pc

1. Sluit de voedingskabel stevig aan op de achterkant van het scherm.
2. Schakel uw computer uit en haal de netvoedingskabel uit het stopcontact.
3. Sluit de signaalkabel van het scherm aan op de video-poort op de achterzijde van uw computer.
4. Sluit de netvoedingskabels van uw computer en van het scherm aan op een stopcontact.
5. Zet de computer en het scherm aan.

Als uw monitor een afbeelding weergeeft, is de installatie voltooid. Zie Probleemoplossing als geen beeld wordt weergegeven.

Om de apparatuur te beschermen, moet u de pc en de lcd-monitor altijd uitschakelen voordat u ze met elkaar verbindt.

# De wandmontagearm bevestigen

Vorbereiding om een optionele wandmontagearm te installeren.

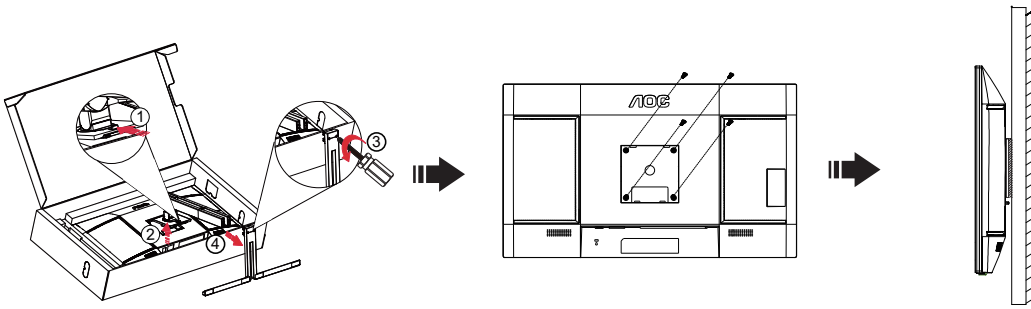

Deze monitor kan worden bevestigd op een wandmontagearm die afzonderlijk verkrijgbaar is. Koppel de voeding los voordat u met deze procedure begint. Volg de onderstaande stappen:

1. Verwijder de voet.
2. Volg de instructies van de fabrikant om de wandmontagearm te monteren.
3. Monteer de wandmontagearm op de achterkant van de monitor. Lijn de gaten van de arm uit op de gaten in de achterkant van de monitor.
4. Steek 4 schroeven in de gaten en maak ze vast.
5. Sluit de kabels opnieuw aan. Raadpleeg de gebruikershandleiding die bij de optionele wandmontagearm is geleverd, voor instructies over de bevestiging aan de muur.

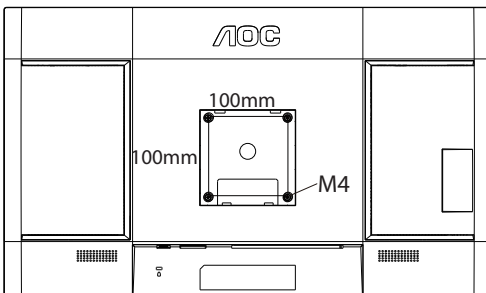

Specificatie van schroeven voor muurbevestiging: M4\*(10+X) mm (X=dikte van haak voor muurbevestiging)

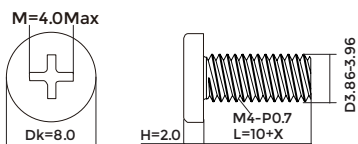

Opmerking: de schroefgaten voor VESA-montage zijn niet voor alle modellen beschikbaar. Raadpleeg uw dealer of de officiële afdeling van AOC. Neem altijd contact op met de fabrikant voor installatie tegen de muur.

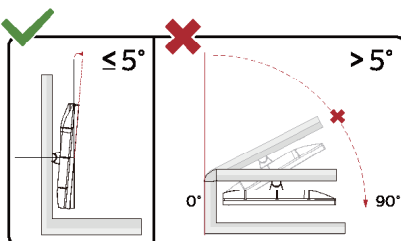

\* Het display-ontwerp kan anders zijn dan als geïllustreerd.

## ⚠ Waarschuwing

- Voor het vermijden van mogelijke schade aan het scherm, bijvoorbeeld het loskomen van het paneel, moet u ervoor zorgen dat de monitor niet meer dan -5 graden omlaag kantelt.
- Druk niet op het scherm bij het aanpassen van de hoek van de monitor. Pak alleen de rand vast.

# Adaptive-Sync functie

1. Adaptive-Sync functie werkt met DP/HDMI/USB C
2. Compatibele grafische kaart: aanbevolen zoals hieronder. Kan ook worden gecontroleerd door een bezoek te brengen aan [www.AMD.com](http://www.AMD.com)

## Grafische kaarten

- Radeon™ RX Vega reeks
- Radeon™ RX 500 reeks
- Radeon™ RX 400 reeks
- Radeon™ R9/R7 300 reeks (behalve R9 370/X, R7 370/X, R7 265-reeks)
- Radeon™ Pro Duo (2016)
- Radeon™ R9 Nano reeks
- Radeon™ R9 Fury reeks
- Radeon™ R9/R7 200 reeks (behalve R9 270/X, R9 280/X-reeks)

## Processoren

- AMD Ryzen™ 7 2700U
- AMD Ryzen™ 5 2500U
- AMD Ryzen™ 5 2400G
- AMD Ryzen™ 3 2300U
- AMD Ryzen™ 3 2200G
- AMD PRO A12-9800
- AMD PRO A12-9800E
- AMD PRO A10-9700
- AMD PRO A10-9700E
- AMD PRO A8-9600
- AMD PRO A6-9500
- AMD PRO A6-9500E
- AMD PRO A12-8870
- AMD PRO A12-8870E
- AMD PRO A10-8770
- AMD PRO A10-8770E
- AMD PRO A10-8750B
- AMD PRO A8-8650B
- AMD PRO A6-8570
- AMD PRO A6-8570E
- AMD PRO A4-8350B
- AMD A10-7890K
- AMD A10-7870K
- AMD A10-7850K
- AMD A10-7800
- AMD A10-7700K
- AMD A8-7670K
- AMD A8-7650K
- AMD A8-7600
- AMD A6-7400K

# KVM

In de status Weergavestatus aan, kunt u twee signaaluitgangapparaten (twee computer, of twee laptops, of één computer en één laptop) regelen met een toetsenbord en muis ingesteld via de KVM-functie.

Instellingsstappen:

1. Gebruik de USB C naar USB C-kabel om de monitor aan te sluiten op het eerste apparaat (computer of laptop) via de USB C1-connector.
2. Sluit de monitor aan op het tweede apparaat (computer of laptop) via de HDMI of DisplayPort (ingang)-connector, en sluit de USB C2 van de monitor aan op de USB-connector van het apparaat dat de USB-C naar USB-A-kabel gebruikt.
3. Sluit de randapparaten (toetsenbord en muis) aan op de USB-A (USB downstream)-connector van de monitor

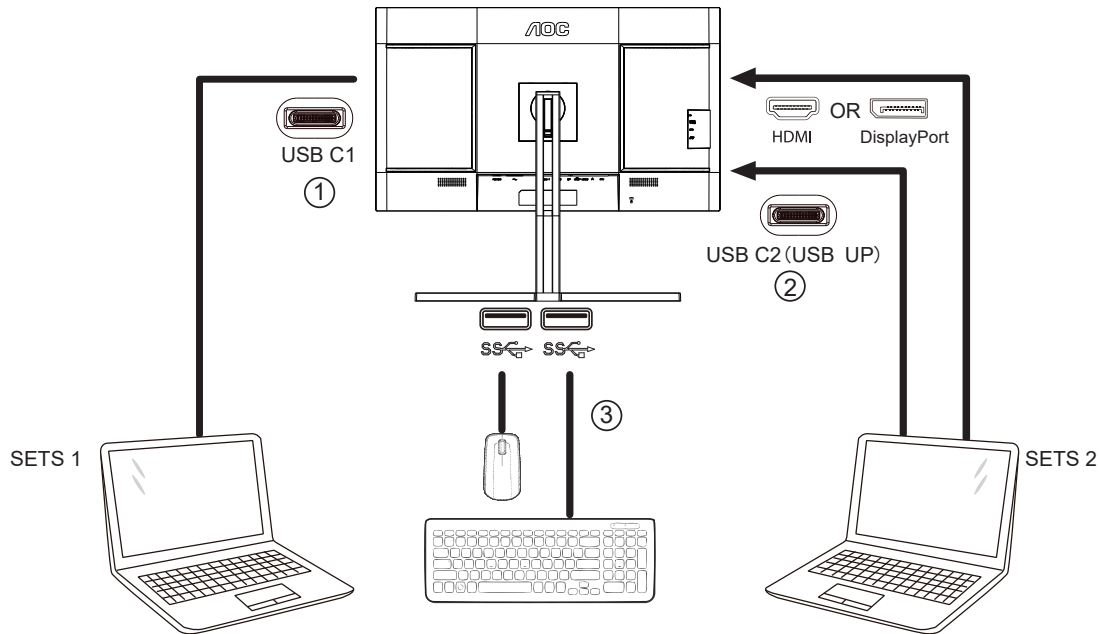

4. Ga naar het OSD-menu. Stel Automatisch, USB C1 of USB C2 indien nodig in respectievelijk Instellingen -> USB-selectie in.

Als het is ingesteld op Automatisch, zullen het toetsenbord en de muis aangesloten op de monitor de geregelde apparaten automatisch schakelen overeenkomstig de weergegeven signaalbron.

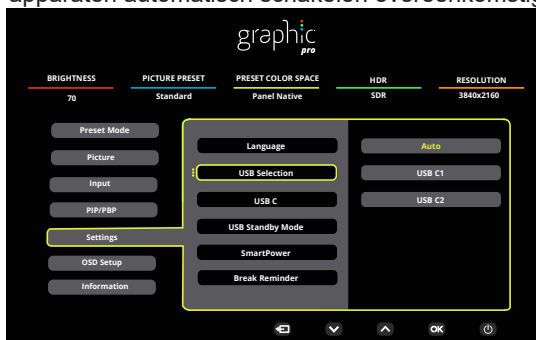

USB Selection (USB-selectie)	Functie-omschrijving
Auto (Automatisch)	Selecteer automatisch USB C1 of USB C2 (USB upstream), afhankelijk van de signaalbron momenteel weergegeven op het scherm.
USB C1	USB upstream pad wordt geboden via de USB C naar USB C-kabel.
USB C2	Het USB upstream pad wordt geboden via de USB C naar USB A-kabel.

**NB:** In PIP/PBP-weergavemodus moet u schakelen naar het USB upstream pad via het OSD-menu.

# HDR

Het is compatibel met invoersignalen in de indeling HDR10.

Het scherm kan de HDR-functie automatisch activeren als speler en inhoud compatibel zijn. Neem contact op met de fabrikant van het apparaat en de aanbieder van de inhoud voor informatie over de compatibiliteit van uw apparaat en de inhoud. Kies "UIT" voor de functie HDR als u geen behoefte hebt aan automatische activering.

## Opmerking:

1. Er is geen speciale instelling nodig voor de DisplayPort/HDMI-interface in versies van WIN10 lager (ouder) dan V1703.
2. Alleen de HDMI-interface is beschikbaar en de DisplayPort-interface kan niet werken in WIN10 versie V1703.
3. Weergave-instelling:
  - a. De schermresolutie is ingesteld op 3840x2160, en HDR is vooraf ingesteld op AAN.
  - b. Na het openen van een toepassing wordt het beste HDR-effect bereikt als de resolutie wordt veranderd naar 3840x2160 (indien beschikbaar).

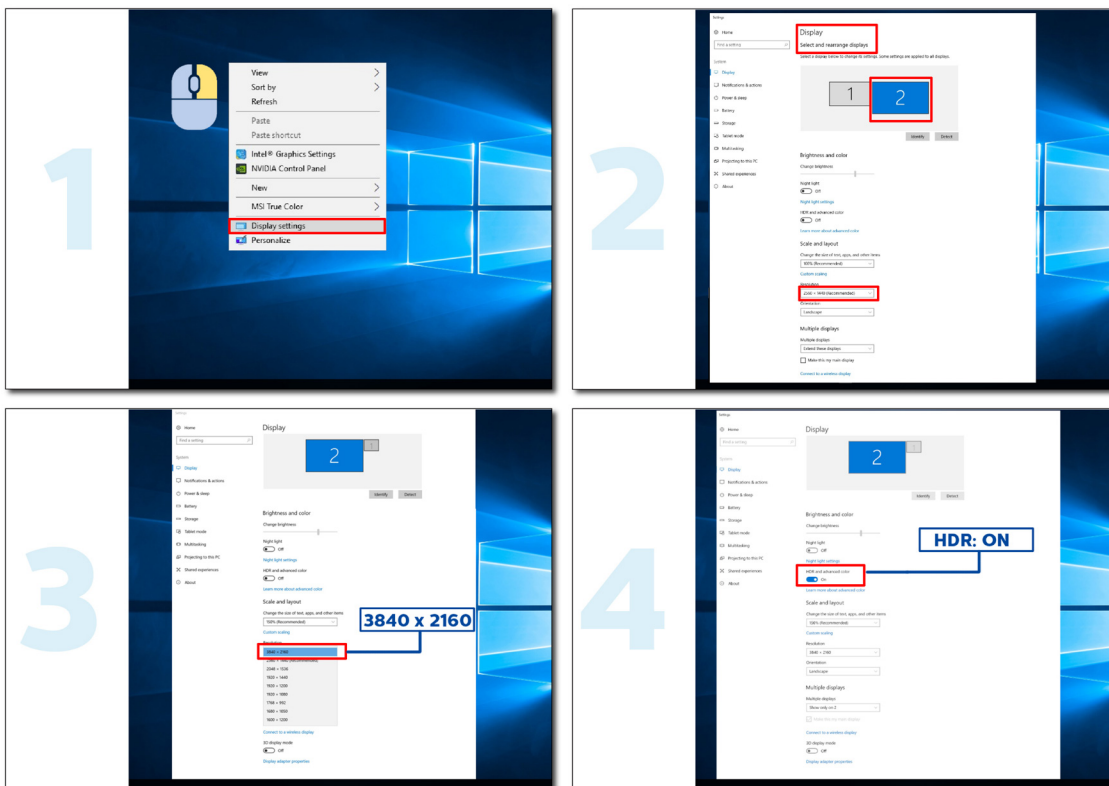

## Calman Ready



Calman Ready-displays en -apparaten zijn uitgerust met het vermogen om direct te communiceren met de Calman®-kleurkalibratie software van portretdisplays. Apparaten die Calman Ready zijn, kunnen snel verbinding maken met de software en profiteren van de nauwkeurige en geautomatiseerde kalibratiecapaciteiten (AutoCal™). Calman Ready maakt gemakkelijke, nauwkeurige en snelle kalibraties mogelijk met uw gloednieuwe AOC-display.

### Hoe kan ik Calman Ready inschakelen?

Vereiste Calman-versie:

Calman (Ultimate of Studio) versie 5.15.5.19 of later

### Vereiste hardware

Met Calman compatibele patroongenerator

\*Externe HDR-generator vereist voor HDR-kalibratie

Met Calman compatibele meter

Zie voor meer informatie: [Met Calman compatibele meters](#)

Scan de volgende QR-code voor het openen van de **Handleiding kalibratieworkflow AOC-monitor** voor instructies betreffende het kalibreren van compatibele AOC Calman Ready-monitors:



### NB:

Wanneer kalibratie is uitgevoerd, wordt de kalibratie opgeslagen in het OSD van de monitor onder Beeld → CMR-kleurruimte.

**[OPMERKING: DE MEESTE CALMAN-GEbruikers zijn bekend met de volgende instructies dus zouden aanbevelen dat u dit als optioneel beschouwt voor de handleiding]**



**Step 1:**

Installeer uw Calman-software.

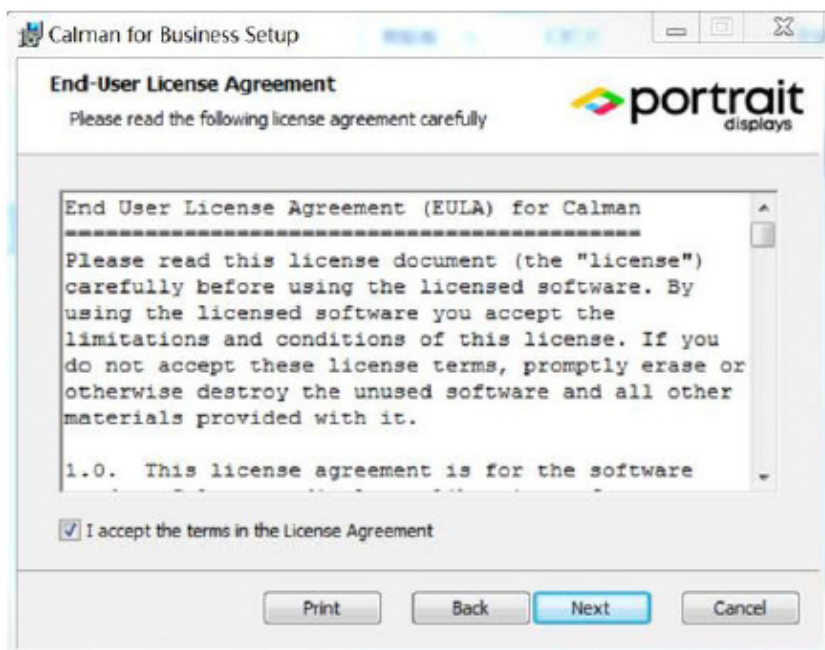
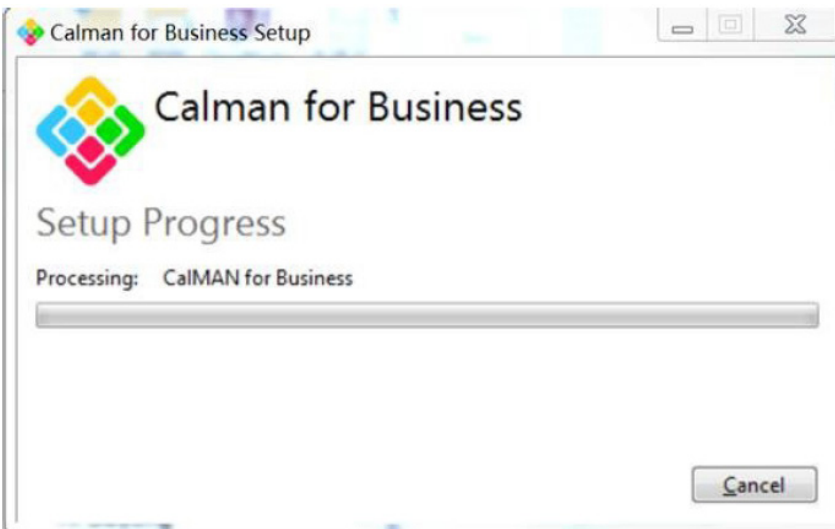

### Stap 2:

Voer uw licentie-ID en licentiewachtwoord in en klik vervolgens op de knop Online activeren om uw Calman-licentie te activeren.



### Stap 3:

1. Sluit de laptop aan op de USB-C van de monitor (onder).
2. Sluit een kleurmeter aan op de laptop.
3. Open Calman en scan de volgende QR-code voor het openen van de **Begeleidingshandleiding kalibratie AOC-monitor** voor instructies betreffende het kalibreren van compatibele AOC Calman Ready-monitors:



### NB:

Wanneer kalibratie is uitgevoerd, wordt de kalibratie opgeslagen in het OSD van de monitor onder Beeld → CMR-kleurruimte.

# Aanpassen

## Sneltoetsen

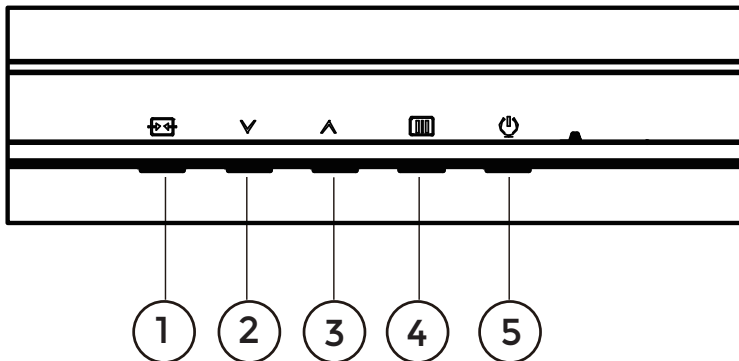

1	Bron/Afsluiten
2	Vooraf ingestelde modus / HDR
3	Helderheid
4	Menu / Invoeren
5	Voeding

### Menu / Invoeren

Indrukken om het OSD-menu weer te geven of om de keuze te bevestigen.

### Voeding

Druk op de stroomknop om de monitor aan en uit te zetten.

### Helderheid

Wanneer er geen OSD is, drukt u op de toets “ ^ ” voor het openen van de helderheidsfunctie, en druk vervolgens op de toets “ ^ ” of “v” voor aanpassen van achtergrondverlichting.

### Vooraf ingestelde modus / HDR

Wanneer er geen OSD is, drukt u op de toets “v” om de functie Vooraf ingestelde modus te openen, en druk vervolgens op de toets “v” of “ ^ ” om een andere modus te kiezen.

Bij het ontvangen van HDR-signaal, stelt u het HDR-profiel in overeenkomstig uw gebruiksvereisten.

### Bron/Afsluiten









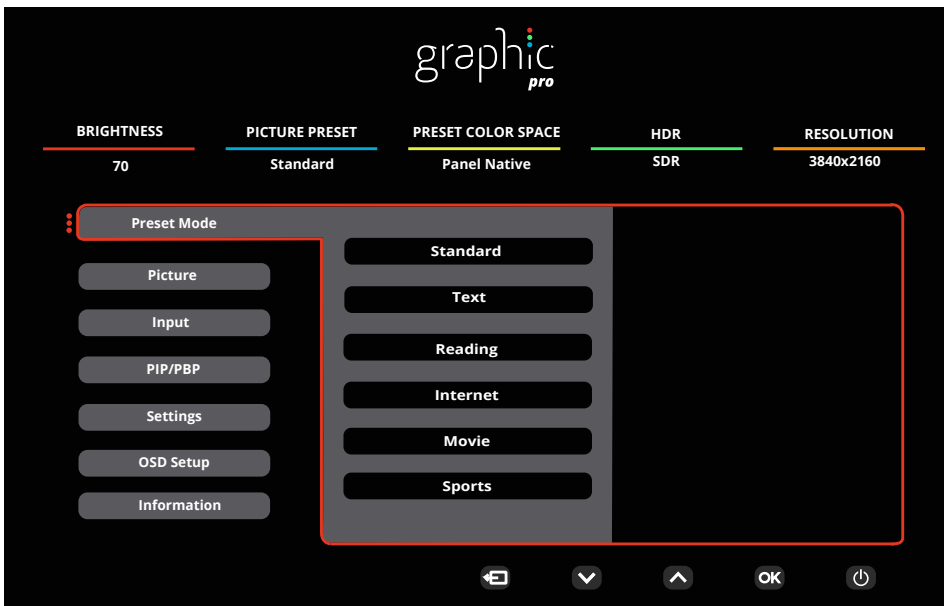





Als het OSD is afgesloten, is de knop Bron/afsluiten de sneltoets voor het instellen van de bron.

Als het OSD-menu actief is, werkt deze knop als een exit-toets (om het OSD-menu te verlaten).

# OSD Setting (OSD-instellingen)

Eenvoudige aanwijzingen op de besturingstoetsen.



- 1). Druk op de knop  MENU om het OSD-venster te activeren.
- 2). Druk op  links of  rechts om door de functies te navigeren. Nadat de gewenste functie is gemarkeerd, drukt u op de knop  MENU / **OK** om deze te activeren. Druk op  links of  rechts om door de functies in het submenu te navigeren. Druk nadat de gewenste functie is gemarkeerd op de knop  MENU / **OK** om deze in te schakelen.
- 3). Druk op  links of  rechts om de instellingen van de geselecteerde functie te wijzigen. Druk op de knop  /  Afsluiten om af te sluiten. Indien u een andere functie wilt aanpassen, herhaal stappen 2-3.
- 4). Functie OSD vergrendelen/ontgrendelen: Houd om het OSD te vergrendelen de knop  MENU ingedrukt terwijl de monitor is uitgeschakeld en druk op de  aan/uit-knop om de monitor in te schakelen. Houd om het OSD te vergrendelen de knop  MENU ingedrukt terwijl de monitor is uitgeschakeld en druk op de  aan/uit-knop om de monitor in te schakelen.

## Opmerkingen:

- 1). Als het product slechts één signaalingang heeft, wordt het onderdeel "Input Select" (Bron selecteren) uitgeschakeld voor het aanpassen.
- 2). Als de resolutie van het invoersignaal de eigen resolutie of Adaptive-Sync is, dan is het item "Beeldverhouding" ongeldig.

## Preset Mode(Presetmodus)

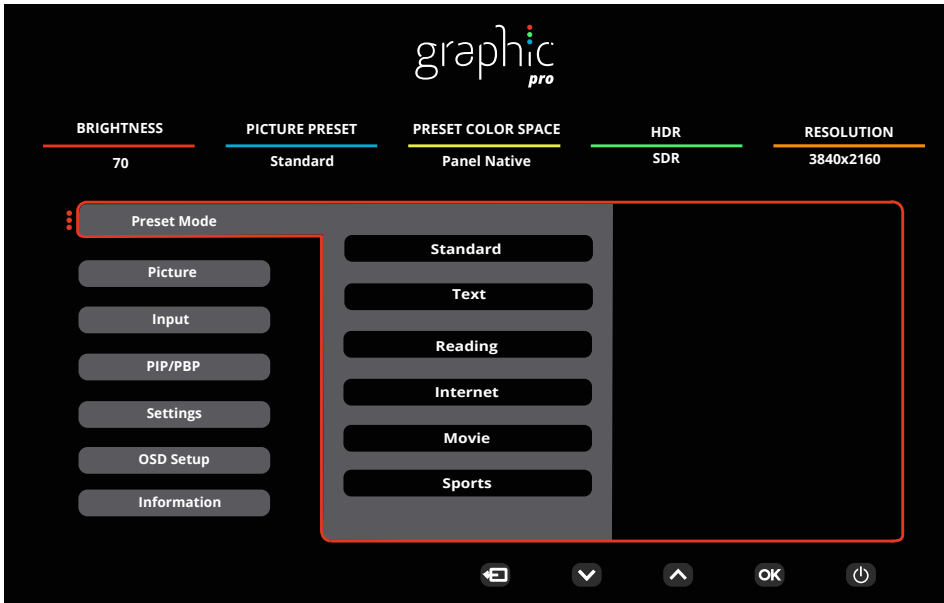

Preset Mode	Standard (Standaard)	Standaard
	Text (Teksti)	Tekstmodus
	Reading (Lezen)	Lezen modus
	Internet	Internetmodus
	Movie (Film)	Filmmodus
	Sports (Sport)	Sportmodus
	Photographer (Fotograaf)	Modus Fotograaf
	HDR Picture (HDR Afbeelding)	Beeldmodus HDR-simulatie
	HDR Movie (HDR Film)	Filmmodus HDR-simulatie
	HDR Game (HDR Spel)	Spelmodus HDR-simulatie
	FPS	Voor het afspelen van FPS-games (first Person Shooters). Verbetert de details van het zwartniveau in donkere thema's.
	RTS	Voor het spelen van RTS (Real Time Strategy). Verbetert de beeldkwaliteit.
	Racing (Racen)	Voor het spelen van racing games. Biedt een snellere responstijd en een hoge kleurverzadiging.
	D-Mode	D-Mode Mode
	Uniformity	Uniformity Mode
Reset color	Ja of nee NB: Reset de kleurinstellingen naar de standaard fabriekswaarden.	
HDR	Off (Uit)	Stel het HDR-profiel in overeenkomstig uw gebruiksvereisten. Opmerking: Wanneer HDR-inhoud wordt gedetecteerd, wordt de HDR-optie weergegeven voor afstelling.
	DisplayHDR	
	HDR Picture (HDR Afbeelding)	
	HDR Movie (HDR Film)	
	HDR Game (HDR Spel)	

## Picture(Beeld)

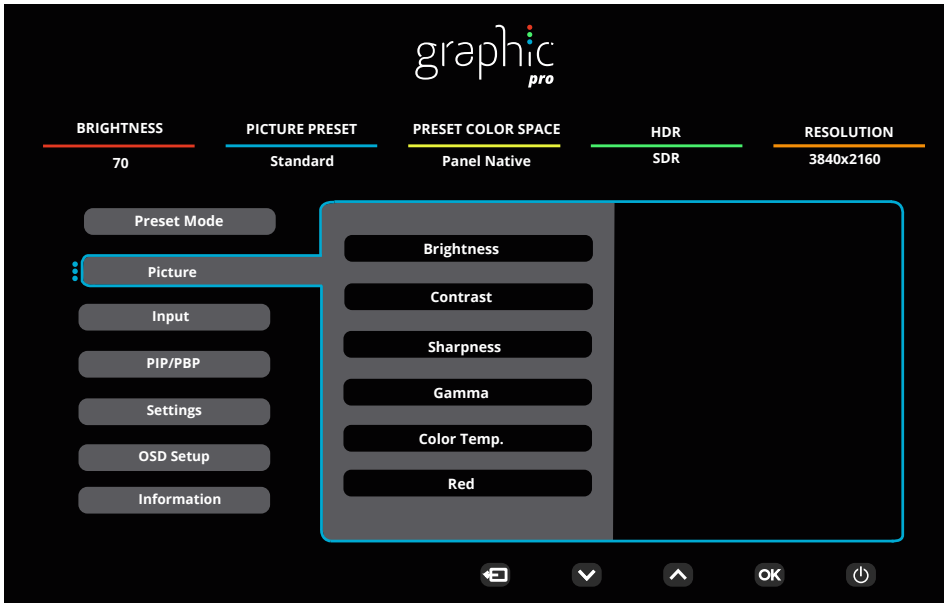

Brightness (Helderheid)	0-100	Verlichting instellen
Contrast	0-100	Contrast van Digitaal-register.
Sharpness (Scherpte)	0-100	Juster skarphed.
Gamma	1.8 / 2.0 / 2.2 / 2.4 / 2.6	Gamma aanpassen.
Color Temp. (Kleurtemp.)	Native / 5000K / 6500K 7500K / 8200K / 9300K 11500K / User define	Kleurtemp. aanpassen NB: Selecteer Door gebruiker gedefinieerd om RGB-kleuren aan te passen.
Red (Rood)	0-100	Rode versterking uit digitaal register.
Green (Groen)	0-100	Groene versterking uit digitaal register.
Blue (Blauw)	0-100	Blauwe versterking uit digitaal register.
Saturation (Verzadiging)	R / G / B / C / M / Y	Aanpassing 0-100.
Hue (Tint)	R / G / B / C / M / Y	Aanpassing 0-100.
Color Space (Kleuren ruimte)	Panel Native (Systeemeigen)	Juster farverum
	sRGB	
	Display-P3	
	DCI-P3	
	DCI-P3 (D50)	
	Adobe RGB	
	Adobe RGB (D50)	
	Rec. 2020	
Rec. 709		

CMR Color Space (CMR-kleurr.)	sRGB	Pas de CMR-kleurruimte aan. NB: Deze functie is alleen optioneel nadat de kleurruimte van de computer is aangepast via de Calman-tool (PC-software) ontwikkeld door Portrait. De kleur van dit product kan worden gekalibreerd met gebruik van Calman-software voor kleurkalibratie, en de hardware benodigd voor kleurkalibratie moet apart worden aangeschaft volgens de aanbeveling van Calman.
	Display-P3	
	DCI-P3	
	DCI-P3 (D50)	
	Adobe RGB	
	Adobe RGB (D50)	
	Rec. 2020	
	Rec. 709	
Custom Mode		
HDR Color Space (HDR-kleurr.)	DCI-P3	"Pas de HDR-kleurruimte aan. NB: Voor CMR DCI-P3 & CMR Rec. 2020. Deze functie is alleen optioneel nadat de kleurruimte van de computer is aangepast via de Calman-tool (PC-software) ontwikkeld door Portrait. De kleur van dit product kan worden gekalibreerd met gebruik van Calman-software voor kleurkalibratie, en de hardware benodigd voor kleurkalibratie moet apart worden aangeschaft volgens de aanbeveling van Calman."
	Rec. 2020	
	CMR DCI-P3	
	CMR Rec. 2020	
DCR	Off (Uit)	Dynamische contrastverhouding uitschakelen
	On (Aan)	Dynamische contrastverhouding inschakelen
Local Dimming	Off(Uit)/On(Aan)	Schakel lokaal dimmen van uit of in. NB: Lokaal dimmen is uitgeschakeld onder SDR-signaal en is standaard HDR-signaal Aan.
Clear Vision	Off (Uit)	Juster klart syn.
	Weak (Zwak)	
	Medium (Gemiddeld)	
	Strong (Sterk)	
LowBlue Mode (Laagblauw modus)	Off (Uit)	Verminder de blauwe lichtgolf door de kleurtemperatuur te regelen.
	Multimedia	
	Internet	
	Office(Kantoor)	
	Reading(Lezen)	

Image Ratio (Beeldverhouding)	Full (Volledig)/ Aspect(Hoogte-breedte) / 1:1	Selecteer de beeldverhouding voor het scherm. NB: 1) De status is standaard Volledig scherm, en enige weergavemodus kan worden geselecteerd; 2) De schermverhouding kan worden geselecteerd, behalve de hoofdfrequentie en de weergavemodus met dezelfde verhouding als het paneelscherm; 3) Alle weergavemodi kunnen worden geselecteerd in de verhouding van 1:1 behalve de hoofdfrequentie.
Over Scan	Off(Uit)/On(Aan)	Deaktiver eller aktiver overscanning.
Shadow Boost (Schaduwversterking)	Off(Uit) / Level 10(Niveau 10) / Level 20(Niveau 20) / Level 30(Niveau 30)	Verbeter de schermdetails in een donker of helder gebied om de helderheid in het heldere gebied aan te passen en controleer of deze niet oververzadigd is.
Shadow Control (Schaduwbeheer)	0-100	De standaard van Shadow Control (Schaduwbeheer) is 50. Daarna kan de eindgebruiker dit aanpassen van 50 tot 100 of 0 om het contrast voor een helder beeld te verhogen. 1. Als de afbeelding te donker is om de details duidelijk te zien, past u aan van 50 tot 100 voor een helder beeld. 2. Als de afbeelding te wit is om de details duidelijk te zien, past u aan van 50 tot 0 voor een helder beeld.
Game Color (Spelkleur)	0-20	Game Color (Gamekleur) biedt een niveau van 0-20 voor het aanpassen van de saturatie voor een beter beeld.
Adaptive-Sync	Off(Uit)/On(Aan)	Schakel Adaptive-Sync in of uit. Herinnering uitvoering Adaptive-Sync: Wanneer de functie Adaptive-Sync is ingeschakeld, kan er sprake zijn van flitsen in sommige spelomgevingen.
Overdrive	Off (Uit)	Pas de reactietijd aan.
	Weak (Zwak)	
	Medium (Gemiddeld)	
	Strong (Sterk)	

NB:Vanwege het fotodiffusie-effect wordt een halo weergegeven bij de marges van het venster van sommige specifieke schermen of bij de marges van bewegende objecten wanneer de functie Lokaal dimmen is ingeschakeld. Dit is een fysieke eigenschap van het Mini-LED-paneel maar is geen fout van het paneel. U kunt ervan uitgaan dat u het kunt blijven gebruiken.



## Input(Ingang)

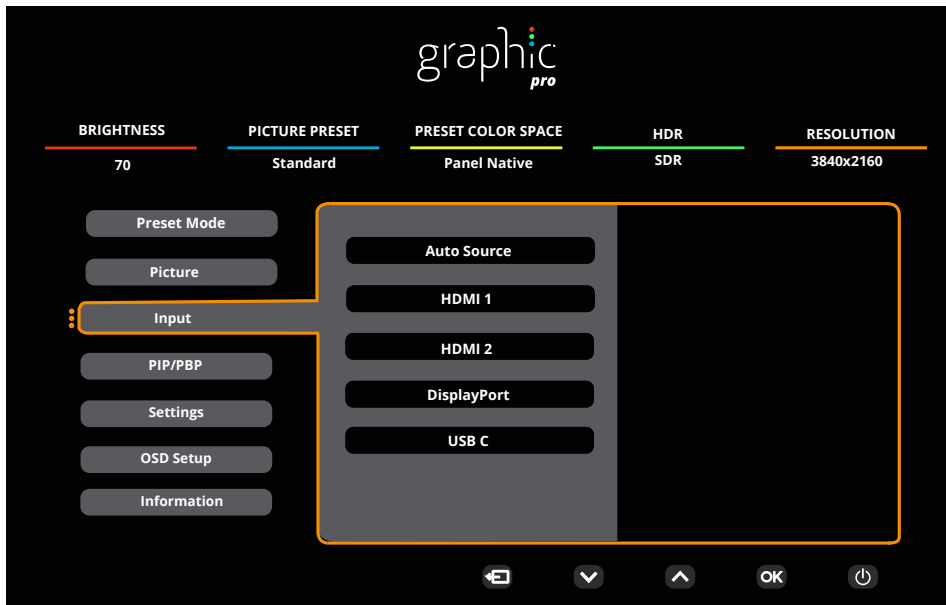

Auto Source (Auto-bron)	Off(Uit)/On(Aan)	Deaktiver/aktiver automatisch kilde.
HDMI 1		De ingang voor de signaalbron selecteren.
HDMI 2		
DisplayPort		
USB C		

NB:

Het wordt aanbevolen om Automatische bron ingeschakeld te houden.

## PIP/PBP

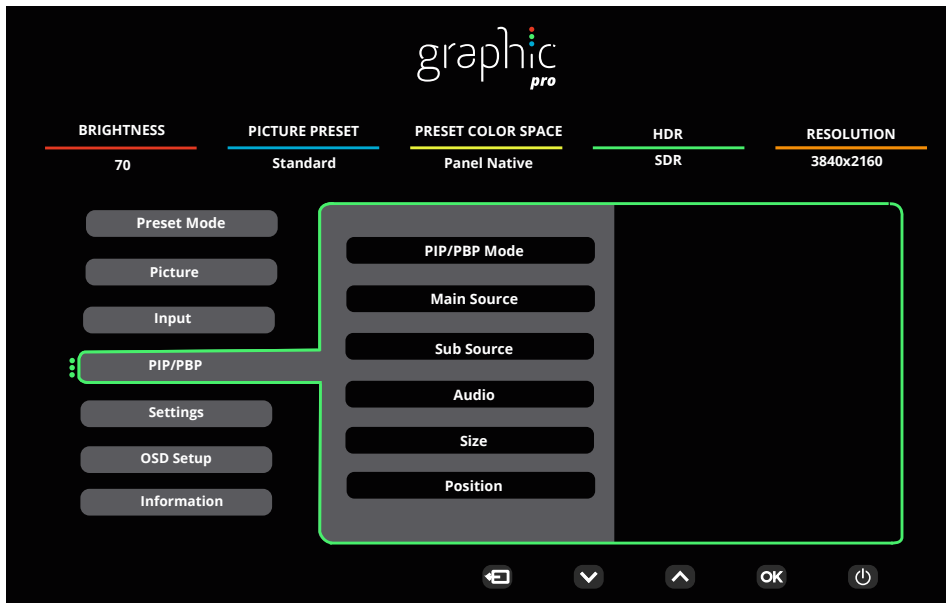

PIP / PBP Mode (PIP/PBP-modus)	Off (UIT) / PIP / PBP	PIP of PBP in- of uitschakelen.
Main Source (Hoofdbron)	HDMI1 / HDMI2 / DisplayPort / USB C	Selecteer de hoofdbron voor het scherm.
Sub Source (Sub-bron)	HDMI1 / HDMI2 / DisplayPort / USB C	Selecteer de sub-bron voor het scherm.
Audio	Main Source/Sub Source	Audio-instelling in- of uitschakelen.
Size (Grootte)	Small (Klein) / Middle (Gemiddeld) / Large (Groot)	Selecteer de schermgrootte.
Position (Positie)	Right-up (Rechts omh.)	Stel de locatie op het scherm in.
	Right-down (Rechts omlaag.)	
	Left-up(Links omhoog)	
	Left-down(Links omlaag)	
Swap (Omdraaien)	Off(Uit)/On(Aan)	Verwissel van schermbron

### NB:

- 1). Wanneer "HDR" is ingesteld op niet-uit, kunnen alle items onder "PIP/PBP" niet worden afgesteld
- 2) Wanneer PIP/PBP is ingeschakeld, zijn enkele aan kleur gerelateerde aanpassingen in het OSD-menu alleen geldig voor het hoofdscherm, en het subscherm wordt niet ondersteund. Daardoor kunnen het hoofdscherm en het subscherm verschillende kleuren hebben.
- 3). Wanneer PBP/PIP Aan is, is de compatibiliteit van de hoofd-/subingangsbron als volgt:

PIP		Sub source			
		HDMI1	HDMI2	DisplayPort	USB C
Main Source (Hoofdbron)	HDMI1	V	V	V	V
	HDMI2	V	V	V	V
	DisplayPort	V	V	V	V
	USB C	V	V	V	V

PBP		Sub Source (Sub-bron)			
		HDMI1	HDMI2	DisplayPort	USB C
Main Source (Hoofdbron)	HDMI1	V	V	V	V
	HDMI2	V	V	V	V
	DisplayPort	V	V	V	V
	USB C	V	V	V	V

## Settings(Instellingen)

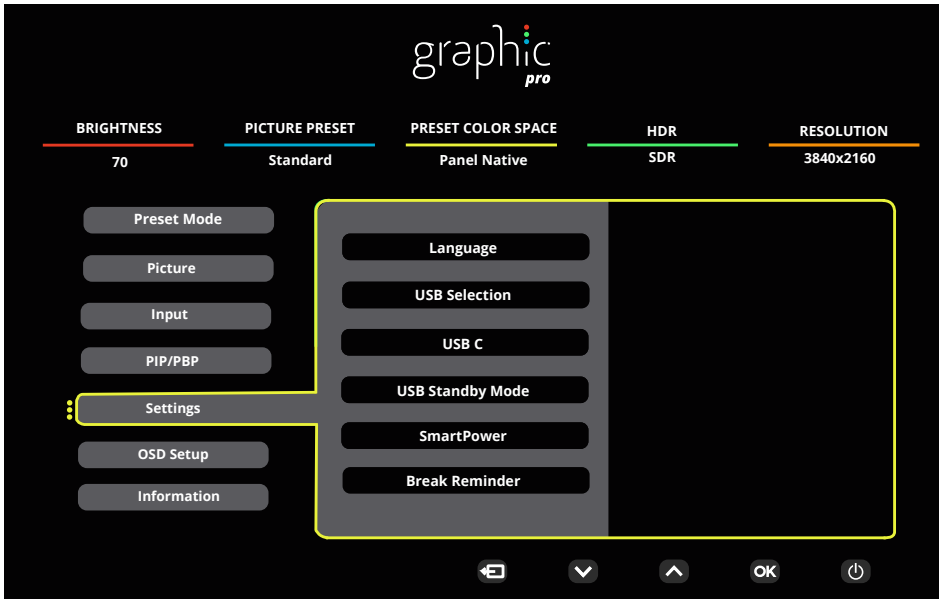

Language (Taal)	English/Français/Español/Português/Deutsch/Italiano/Nederlands/Svenska/Suomi/PolSKI/Čeština/Русский/한국어/Türkçe/Українська/繁體中文/简体中文/日本語	De OSD-taal selecteren
USB Selection	Auto(Automatisch) / USB C1 / USB C2	Vælg USB-upstream-datastien.
USB C	High Data Speed (Hoge datasnelheid)/ High Resolution (Hoge resolutie)	Indstil USB-stikkets dataoverførselsprioritet eller opløsningsprioritet.
USB Standby Mode (USB standby modus)	Off(Uit)/On(Aan)	Tænd/sluk for USB-standbytilstand.
SmartPower	Off(Uit)/On(Aan)	Tænd/sluk SmartPower.
Break Reminder (Pauze-herinnering)	Off(Uit)/On(Aan)	Pauzeherinnering als de gebruiker langer dan 1 uur continu werkt
Off timer (Uitschakeltimer)	0 - 24 uur	Selecteer de tijd voor uitschakelen.
DDC/CI	ja of nee	Ondersteuning voor DDC/CI in- of uitschakelen
Volume	0-100	Volumeregeling.
Mute(Dempen)	Off(Uit)/On(Aan)	Dempt het volume.
Resolution Notice (Kennisgeving resolutie)	Off(Uit)/On(Aan)	Schakel Kennisgeving resolutie in/uit.
Reset	No(nee) / ENERGY STAR®	De standaardwaarden van het menu herstellen.

**NB:**

Tabel ander profiel USB C1:

Smart Power	OSD Setting (OSD-indstilling)	USB C1 PD profile	USB-Hub	Brightness (Helderheid)
On (HDR On / SDR On)	No OSD Smart power Auto	65W	FULL function	0~100
On (SDR On)	No OSD Smart power Auto	96W	USB<10W	0~100
Off (HDR Off)	Smart Power Off	65W	USB<10W	0~100

## OSD Setup (OSD-instelling)



Transparence (Transparantie)	0-100	Pas de transparantie van het OSD aan
H. Position (H. positie)	0-100	De horizontale positie van OSD instellen
V. Position (V. positie)	0-100	De verticale positie van OSD instellen
OSD Timeout (OSD Time-out)	5-120	De OSD-time-out instellen

# Information(bekijken)

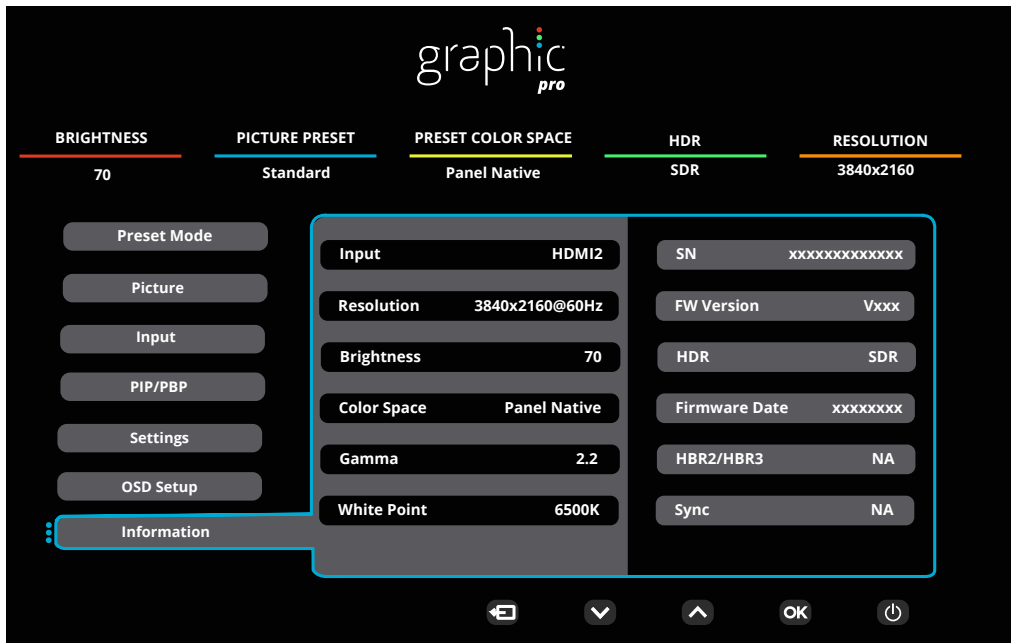

## LED-indicator

<b>Status</b>	<b>Led-kleur</b>
Modus volledige stroom	Wit
Modus Actief-uit	Oranje

# Problemen oplossen

Probleem & vraag	Mogelijke oplossingen
<b>Stroom-LED brandt niet</b>	Zorg ervoor dat de aan/uit-knop ingeschakeld is en dat het netsnoer stevig in een geaard stopcontact en in de monitor zit.
<b>Er verschijnen geen beelden op het scherm.</b>	<ul style="list-style-type: none"> <li>● Is het netsnoer goed aangesloten? Controleer de aansluiting van het netsnoer en de voeding.</li> <li>● Is de kabel correct aangesloten? (Aangesloten met de HDMI-kabel) Controleer de HDMI-kabelaansluiting. (Aangesloten met de DP-kabel) Controleer de DP-kabelaansluiting. * HDMI/DP-invoer is niet beschikbaar op elk model.</li> <li>● Als de voeding is ingeschakeld, herstart dan de computer om het beginscherm (het aanmeldscherm) weer te geven. Als het eerste scherm (het aanmeldingsscherm) verschijnt, start u de computer op in de toepasselijke modus (de veilige modus voor Windows 7/8/10) en wijzigt u de frequentie van de videokaart. (Raadpleeg de instelling voor de optimale resolutie) Als het eerste scherm (het aanmeldingsscherm) niet verschijnt, neemt u contact op met het servicecentrum of uw dealer.</li> <li>● Ziet u "Ingang niet ondersteund" op het scherm? U kunt dit bericht zien wanneer het signaal van de videokaart de maximale resolutie en frequentie overschrijdt waarmee de monitor goed kan omgaan. Pas de maximale resolutie en frequentie waarmee de monitor goed kan omgaan aan.</li> <li>● Controleer of de AOC-stuurprogramma's voor de monitor geïnstalleerd zijn.</li> </ul>
<b>Beeld is vaag en heeft last van spookbeelden</b>	Stel de opties contrast en helderheid in Druk in om automatisch aan te passen. Zorg ervoor dat u geen verlengkabel of schakelkast gebruikt. We bevelen aan dat u de monitor rechtstreeks aansluit op de connector van de videokaartuitgang aan de achterzijde van uw computer.
<b>Beeld gaat op en neer, flakkert of een golfpatroon verschijnt door het beeld</b>	Verplaats elektrische apparaten die elektrische interferentie veroorzaken zo ver mogelijk weg van de monitor. Gebruik de maximum vernieuwingsfrequentie die uw monitor aankan bij de resolutie die u gebruikt.
<b>De monitor is vastgelopen in de "Modus Actief uit"</b>	Stroomschakelaar van de computer moet in de AAN-stand staan De computervideokaart moet stevig in de sleuf zitten. Zorg ervoor dat de videokabel van de monitor goed aangesloten is op de computer. Controleer de videokabel van de monitor en verzeker u ervan dat geen van de pinnen gebogen is. Controleer of de computer werkt door de knop CAPS LOCK op het toetsendruk in te drukken terwijl u de CAPS LOCK-LED in de gaten houdt. De LED moet niet gaan branden of uitgaan als de knop CAPS LOCK wordt ingedrukt.
<b>Een van de primaire kleuren ontbreekt (ROOD, GROEN of BLAUW)</b>	Controleer de videokabel van de monitor en verzeker u ervan dat geen van de pinnen beschadigd is. Zorg ervoor dat de videokabel van de monitor goed aangesloten is op de computer.
<b>Het beeld heeft kleurfouten (het wit lijkt niet wit)</b>	Pas de RGB-kleur aan of selecteer een kleurentemperatuur
<b>Horizontale of verticale storing in het scherm</b>	Gebruik de afsluitmodus van Windows 7/8/10/11 om klok en fase aan te passen. Druk in om automatisch aan te passen.
<b>Richtlijn en Service</b>	Raadpleeg de Richtlijn en Service-informatie die men kan vinden in de CD-handleiding of op <a href="http://www.aoc.com">www.aoc.com</a> (voor het zoeken van het model dat u hebt aangeschaft in uw land en voor het zoeken van Richtlijn en Service-informatie op de pagina Ondersteuning.



# Specificaties

## Algemene specificaties

Paneel	Modelnaam	U32U3CV		
	Aandrijfsysteem	TFT kleuren-LCD		
	Weergeefbare beeldgrootte	80,0cm diagonaal		
	Pixelpitch	0,18159mm (H) / 0,18159mm (V)		
	Video	HDMI-interface & DP-interface		
	Weergavekleuren	1.07B <sup>[1]</sup>		
Overige	Horizontaal scanbereik	30k~140kHz		
	Horizontaal scanformaat (maximum)	697.3mm		
	Verticaal scanbereik	23~75Hz		
	Verticaal scanformaat (maximum)	392.2mm		
	Optimale vooraf ingestelde resolutie	3840x2160@60Hz		
	Max resolution	3840x2160@60Hz <sup>[2]</sup>		
	Uitgangconnector	VESA DDC2B/CI		
	Voedingsbron	100-240V~ 50/60Hz 3.0A		
	Energieverbruik	standaard (standaard helderheid en contrast)	46W	
	Max, (helderheid = 100, contrast =100)	≤215W		
	Stand-by-modus	≤0.3W		
Fysieke kenmerken	Aansluitingstype	HDMIx2, DisplayPort, RJ-45, Oortelefoon, USB C1: Video,PD 96W USB C2: Upstream USB C (zijkant): Voeding tot 15W USB-Ax4 (snel opladen)		
	Type signaalkabel	Afneembaar		
	Ingebouwde luidspreker	3Wx2		
Omgevings-	Temperatuur	Bedrijf	0°C ~ 40°C	
		Niet in bedrijf	-25°C ~ 55°C	
	Vochtigheid	Bedrijf	10% tot 85% (niet-condenserend)	
		Niet in bedrijf	5% tot 93% (niet-condenserend)	
	Hoogte	Bedrijf	0 m ~ 5000 m (0 ft. ~ 16404 ft.)	
		Niet in bedrijf	0 m ~ 12192m (0 ft. ~ 40000 ft.)	



[1] Opmerking: Het maximum aantal weergavekleuren ondersteund door dit product is 1,07 miljard en de instellingsvoorwaarden zijn als volgt (er kunnen verschillen zijn vanwege uitgangsbepijking van sommige grafische kaarten) ("V":ondersteuning, "\":geen ondersteuning):

Kleurenbit	HDMI2.0		DP1.4		USB C / USB High Data Speed		USB C / USB High-res	
	YCbCr420	YCbCr444	YCbCr420	YCbCr444	YCbCr420	YCbCr444	YCbCr420	YCbCr444
	YCbCr422	RGB	YCbCr422	RGB	YCbCr422	RGB	YCbCr422	RGB
UHD 60Hz 10 bpc	V	\	V	V	V	\	V	V
UHD 60Hz 8 bpc	V	V	V	V	V	V	V	V
QHD 60Hz 10 bpc	V	V	V	V	V	V	V	V
QHD 60Hz 8 bpc	V	V	V	V	V	V	\	V

NB: Windows-besturingssystemen met 8bit+YCbCr422 en later bieden geen ondersteuning voor HDR .

[2] NB: in de modus Hoge gegevensnelheid wordt 3840x2160@60Hz+10bit+YCbCr444 niet ondersteund.

## Vooraf ingestelde beeldmodi

STANDAARD	RESOLUTIE(±1Hz)	HORIZONTALE FREQUENTIE (kHz)	VERTICALE FREQUENTIE (Hz)
DOS MODE	720x400@70Hz	31.469	70.087
VGA	640x480@60Hz	31.469	59.94
	640x480@67Hz	35	66.667
	640x480@72Hz	37.861	72.809
	640x480@75Hz	37.5	75
SVGA	800x600@56Hz	35.156	56.25
	800x600@60Hz	37.879	60.317
	800x600@72Hz	48.077	72.188
	800x600@75Hz	46.875	75
MAC MODES	832x624@75Hz	49.725	74.551
XGA	1024x768@60Hz	48.363	60.004
	1024x768@70Hz	56.476	70.069
	1024x768@75Hz	60.023	75.029
SXGA	1280x1024@60Hz	63.981	60.02
	1280x1024@75Hz	79.976	75.025
WXGA+	1440x900@60Hz	55.935	59.887
	1440x900@60Hz	55.469	59.901
WSXGA	1680x1050@60Hz	65.29	59.954
	1680x1050@60Hz	64.674	59.883
FHD	1920x1080@60Hz	67.5	60
QHD	2560x1440@60Hz	88.787	59.951
PBP Mode	1920x2160@60Hz	133.293	59.988
UHD	3840x2160@30Hz	67.5	30
	3840x2160@60Hz	135	60

Opmerking: Volgens de VESA-standaard kan er een bepaald fout (+/-1Hz) optreden bij het berekenen van de vernieuwingsfrequentie (veldfrequentie) van verschillende besturingssystemen en grafische kaarten. Om de compatibiliteit te verbeteren, werd de nominale vernieuwingsfrequentie van dit product afgerond. Raadpleeg het actuele product.

## Pin-toewijzingen



19-pens signaalkabel met kleurenweergave:

Pin Nr.	Signaalnaam	Pin Nr.	Signaalnaam	Pin Nr.	Signaalnaam
1.	TMDS Data 2+	9.	TMDS gegevens 0-	17.	DDC/CEC-aarde
2.	TMDS gegevens 2 afscherming	10.	TMDS klok +	18.	+5V Stroom
3.	TMDS gegevens 2-	11.	TMDS klok afgeschermd	19.	Hot Plug Detect
4.	TMDS Data 1+	12.	TMDS Clock-		
5.	TMDS gegevens 1 afscherming	13.	CEC		
6.	TMDS gegevens 1-	14.	Gereserveerd (n.c. op apparaat)		
7.	TMDS Data 0+	15.	SCL		
8.	TMDS gegevens 0 afscherming	16.	SDA		

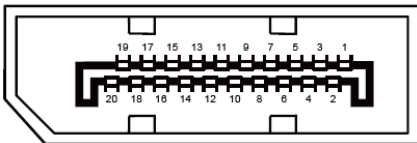

20-pens signaalkabel met kleurenweergave:

Pinnr.	Signaalnaam	Pinnr.	Signaalnaam
1	ML_Lane 3 (n)	11	GND
2	GND	12	ML_Lane 0 (p)
3	ML_Lane 3 (p)	13	CONFIG1
4	ML_Lane 2 (n)	14	CONFIG2
5	GND	15	AUX_CH(p)
6	ML_Lane 2 (p)	16	GND
7	ML_Lane 1 (n)	17	AUX_CH (n)
8	GND	18	Hot Plug Detect
9	ML_Lane 1 (p)	19	Return DP_PWR
10	ML_Lane 0 (n)	20	DP_PWR

# Plug en Play

## Functie Plug & Play DDC2B

Deze monitor is uitgerust met VESA DDC2B mogelijkheden volgens de VESA DDC STANDAARD. Hierdoor kan de monitor het hostsysteem op de hoogte brengen van zijn identiteit en, afhankelijk van het niveau van gebruikte DDC, bijkomende informatie communiceren van zijn beeldmogelijkheden.

De DDC2B is een bidirectioneel datakanaal gebaseerd op het I<sup>2</sup>C protocol. De host kan EDID-informatie vragen over het DDC2B-kanaal.

