

MANUAL DE USUARIO



Q27U3CV MONITOR

AOC.COM

©2024 AOC. All rights reserved
Version: A00

AOC

Seguridad	1
Convenciones nacionales	1
Alimentación	2
Instalación	3
Limpieza	4
Otros	5
Configuración	6
Contenido de la caja	6
Colocar el pedestal y la base	7
Ajuste de ángulo de visualización	8
Cómo conectar el monitor	9
Colocación del brazo de montaje en pared	10
Función de Adaptive-Sync	11
HDR	12
Calman Ready	13
Ajuste.....	16
Botones de acceso directo.....	16
OSD Setting (Configuración OSD).....	17
Preset Mode(Modo predefinido)	18
Picture(Imagen)	19
Input(Entrada).....	22
Settings(Configuración)	23
OSD Setup (Config. OSD).....	25
Information(información).....	26
Indicador LED	27
Solucionar problemas.....	28
Especificaciones.....	29
Especificaciones generales.....	29
Asignaciones de contactos	31
Conectar y listo	32

Seguridad

Convenciones nacionales

Las siguientes subsecciones describen las convenciones de notación empleadas en este documento.

Notas, avisos y advertencias

A través de esta guía, los bloques de texto podrían estar acompañados de un icono y estar impresos en negrita o en cursiva. Estos bloques son notas, avisos y advertencias, y se usan de la siguiente manera:



NOTA: Una NOTA aporta información importante que le ayuda a utilizar mejor su equipo.





AVISO: Un AVISO indica daños potenciales al hardware o pérdida de datos y le explica cómo evitar el problema.





ADVERTENCIA: Una ADVERTENCIA indica la posibilidad de lesiones físicas y le explica cómo evitar el problema. Algunas advertencias podrían aparecer con formatos alternativos y podrían no estar acompañadas por un icono. En dichos casos, la presentación específica de la advertencia es obligatoria de acuerdo a las autoridades reguladoras.

Alimentación

 El monitor debe alimentarse solamente con el tipo de fuente de alimentación indicado en la etiqueta. Si no está seguro del tipo de electricidad suministrado en su domicilio, consulte a su distribuidor o compañía eléctrica local.

 El monitor está equipado con un enchufe de tres polos, un enchufe con un tercer polo (toma de tierra). Como medida de seguridad, este enchufe se ajustará solamente en una toma de corriente con conexión a tierra. Si el enchufe de tres polos no se encaja correctamente en la toma de corriente, pida ayuda a un electricista para que instale la toma de corriente correcta o utilice un adaptador para conectar el dispositivo correctamente a tierra. No ignore el objetivo de seguridad del enchufe con toma de tierra.

 Desenchufe la unidad durante una tormenta eléctrica o cuando no se vaya a utilizar durante un largo período de tiempo. Esto protegerá el monitor de daños provocados por las subidas de tensión.

 No sobrecargue las regletas de enchufes ni los alargadores. Si lo hace, podría provocar un incendio o descargas eléctricas.

 Para garantizar el funcionamiento correcto, utilice el monitor solamente con los equipos que cumplan la norma UL, que tengan las tomas de corriente correctamente configuradas y con valores nominales comprendidos entre 100 y 240 V, con 5A como mínimo.

 La toma de corriente, debe estar instalada cerca del equipo y debe disponer de un acceso fácil.

Instalación

! No coloque el monitor sobre un carrito, base, trípode, soporte o mesa inestable. Si el monitor se cae, podría provocar lesiones a las personas y el producto podría sufrir daños graves. Use sólo el carrito, base, trípode, soporte o mesa recomendado por el fabricante o vendido conjuntamente con este producto. Siga las instrucciones del fabricante cuando instale el producto y use los accesorios de montaje recomendados por dicho fabricante. La combinación del producto y del carrito debe movilizarse con cuidado.

! Nunca empuje cualquier objeto hacia el interior de la ranura de la caja del monitor. Podría dañar partes de los circuitos y provocar un incendio o descarga eléctrica. Nunca derrame líquidos sobre el monitor.

! No coloque la parte frontal del producto en el suelo.

! Si instala el monitor en una estantería o en la pared, utilice un kit de montaje aprobado por el fabricante y siga las instrucciones del kit.

! Para evitar posibles daños, por ejemplo, que el panel se despegue del bisel, asegúrese de que el monitor no se incline hacia abajo más de -5 grados. Si se excede el máximo ángulo de inclinación hacia debajo de -5 grados, el daño del monitor no estará cubierto por la garantía.

! Deje cierto espacio alrededor del monitor, como se muestra abajo. Si no lo hace, la circulación del aire puede ser inadecuada y se puede provocar sobrecalentamiento, lo que puede causar un incendio o dañar el monitor.

Consulte a continuación las áreas de ventilación que se recomienda dejar alrededor del monitor, cuando el mismo se instale en la pared o sobre una base:

Instalado con base

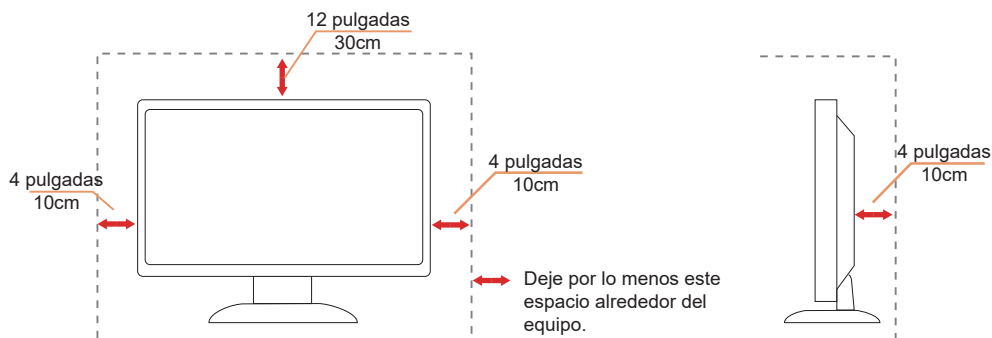

Limpieza

⚠ Limpie la caja del televisor con un paño. Para eliminar las manchas, puede utilizar un detergente suave en lugar de un detergente fuerte, ya que este cauterizará la carcasa del producto.

⚠ Al realizar la limpieza, asegúrese de que no caiga detergente dentro de la unidad. El paño de limpieza no debe ser demasiado áspero ya que arañaría la superficie la pantalla.



⚠ Desconecte el cable de alimentación antes de limpiar el producto.

Otros

 Si el producto emite un olor, sonido o humo extraño, desconecte el cable de alimentación INMEDIATAMENTE y póngase en contacto con un centro de servicio.

 Asegúrese de que las aberturas de ventilación no están bloqueadas por una mesa o cortina.

 No someta el monitor LCD a condiciones de vibración intensa o fuertes impactos durante el funcionamiento.

 No golpee ni deje caer el monitor mientras lo usa o transporta.

 Los cables de alimentación deberán estar aprobados en materia de seguridad. Para Alemania, será H03VV-F/H05VV-F, 3G, 0,75 mm² o superior. Para otros países, se utilizarán los tipos adecuados en consecuencia.

 El exceso de presión sonora de los auriculares y audífonos puede causar pérdida de audición. El ajuste del ecualizador al máximo aumenta el voltaje de salida de los auriculares y audífonos y por lo tanto el nivel de presión sonora.

Configuración

Contenido de la caja

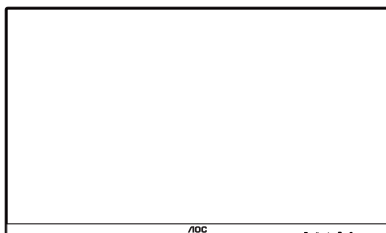

Monitor

*



Quick Start Guide

*

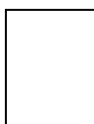

Warranty Card

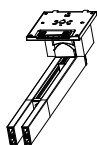

Stand



Base

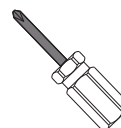

Screwdriver



Power Cable

*



HDMI Cable

*



DisplayPort Cable

*



USB C-C Cable

*



USB C-C/A Cable

* No todos los cables de señal se proporcionarán para todos los países y regiones. Consulte a su proveedor local u oficina de la sucursal de AOC para obtener confirmación.

Colocar el pedestal y la base

Instale o extraiga la base siguiendo estos pasos.

Instalación:

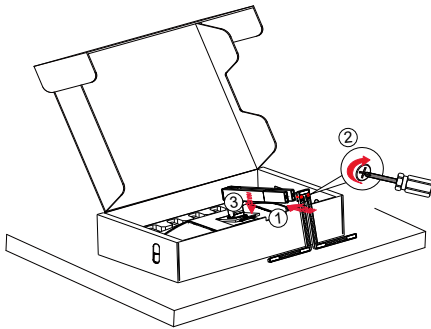

Nota: Alinee el pedestal con los orificios de posicionamiento de la base. Sujete el pedestal y la base sin que queden separaciones y bloquee los dos tornillos de la parte inferior antes de soltar el soporte para evitar que se caiga.

Extracción:

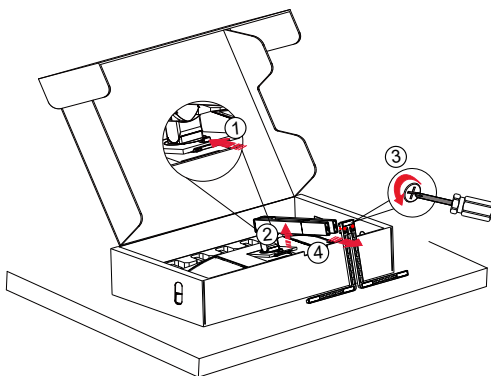

Especificaciones del tornillo de la base:
M5*21 mm (rosca efectiva de 5,5 mm)

 **NOTA:** El diseño de la pantalla puede diferir de las ilustraciones.

Ajuste de ángulo de visualización

Para lograr la mejor experiencia de visualización, se recomienda que el usuario se asegure de que puede mirar a todo su rostro en la pantalla y, a continuación, ajuste el ángulo del monitor en función de sus preferencias personales.

Sujete la base, de modo que el monitor no se vuelque al cambiar el ángulo del monitor.

Usted puede ajustar el ángulo del monitor como se muestra abajo:

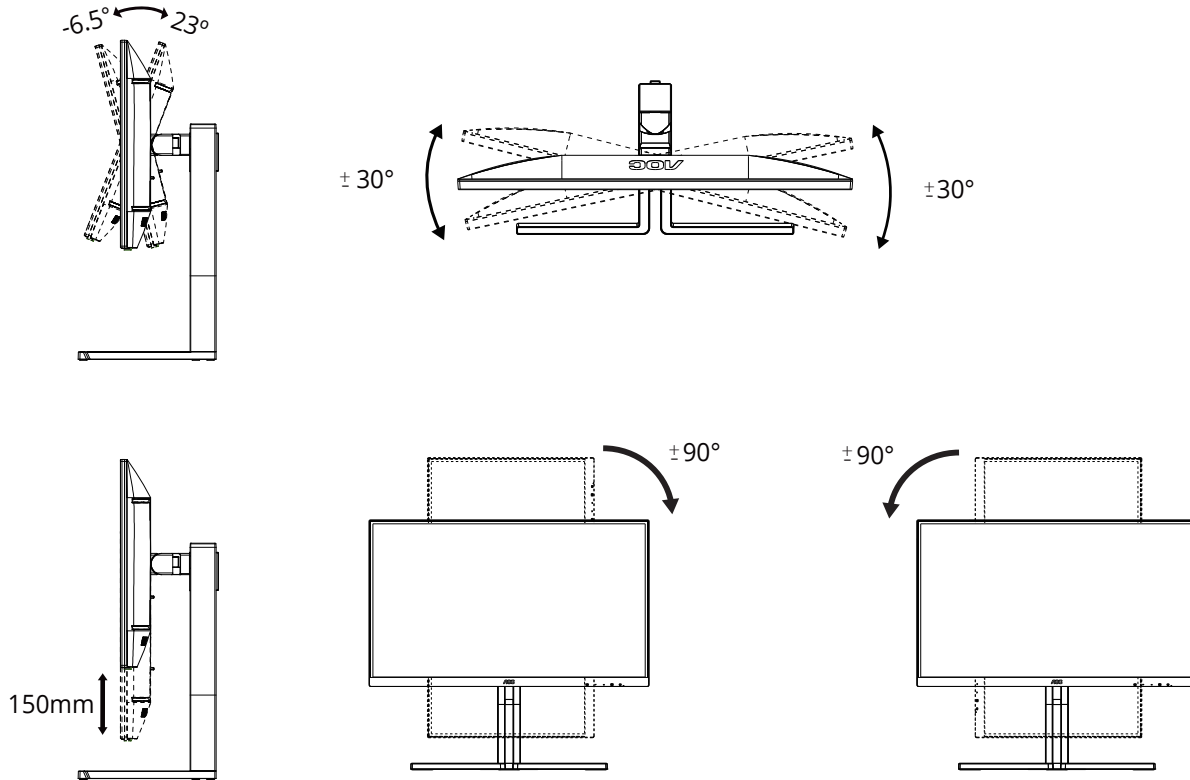

NOTA:

No toque la pantalla LCD cuando cambie el ángulo. Podría provocar daños o romperse la pantalla del monitor.

Advertencia

- Para evitar posibles daños en la pantalla como el desprendimiento del panel, asegúrese de que el monitor no se incline hacia abajo más de -5 grados.
- No presione la pantalla mientras ajusta el ángulo del monitor. Agárrela solo por el bisel.

Cómo conectar el monitor

Conexiones del cable de la parte posterior del monitor y su PC:

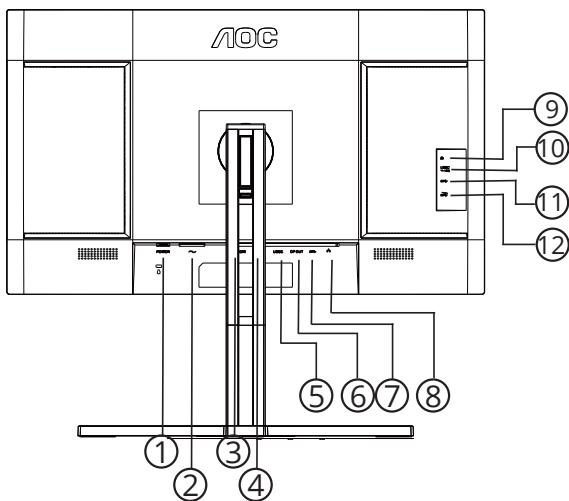

1. Interruptor de alimentación
2. Alimentación
3. HDMI
4. DisplayPort IN
5. USB C (vídeo, PD 96 W)
6. DisplayPort OUT
7. USB3.2 Gen1
8. RJ45
9. Auriculares
10. USB C : fuente de alimentación de hasta 15 W
11. USB3.2 Gen1
12. USB3.2 Gen1 descendente+carga

Conexión a un PC

1. Conecte el cable de alimentación a la parte posterior del monitor.
2. Apague el PC y desconecte el cable de alimentación.
3. Conecte el cable de señal del monitor al conector de vídeo de la parte posterior del ordenador.
4. Conecte el cable de alimentación del ordenador y el monitor a una toma de corriente cercana.
5. Encienda el ordenador y el monitor.

Si aparece una imagen en el monitor, la instalación se ha completado. Si no aparece ninguna imagen, consulte la sección Solucionar problemas.

Para proteger el equipo, apague siempre su PC y el monitor LCD antes de realizar las conexiones.

Colocación del brazo de montaje en pared

Preparación para instalar un brazo de montaje en pared opcional.

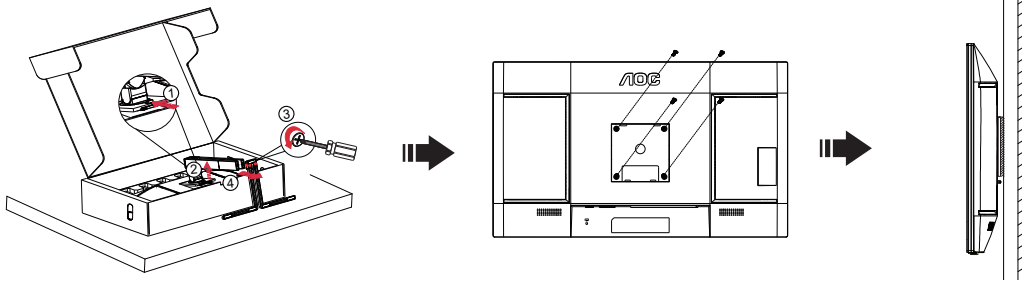

Este monitor puede adjuntarse a un brazo para montaje en la pared que adquiera por separado. Desconecte al corriente antes de este procedimiento. Siga estos pasos:

1. Retire la base.
2. Siga las instrucciones del fabricante para montar el brazo de montaje en pared.
3. Coloque el brazo para montaje en la pared en la parte trasera del monitor. Alinee los orificios del brazo con los orificios situados en la parte trasera del monitor.
4. Inserte los 4 tornillos en los orificios y apriételes.
5. Vuelva a conectar los cables. Consulte el manual del usuario que acompaña al brazo de montaje en pared opcional, para obtener instrucciones sobre cómo adjuntarlo a la pared.

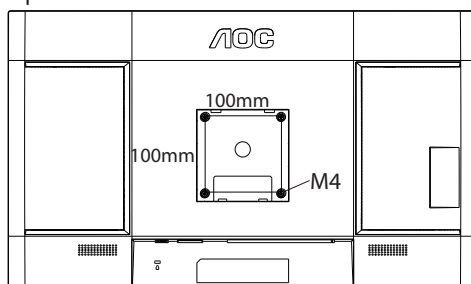

Especificación de los tornillos para colgar en la pared:
M4*(10+X) mm (X=Espesor del soporte para instalación en pared)

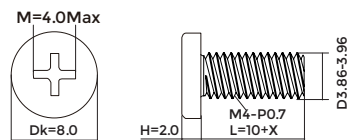

Nota: Los orificios para los tornillos de montaje VESA no están disponibles para todos los modelos. Consulte al distribuidor o al departamento oficial de AOC para confirmarlo. Siempre póngase en contacto con el fabricante para la instalación de montaje en pared.

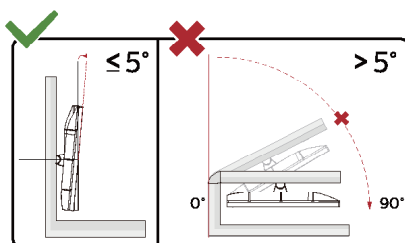

* El diseño de la pantalla puede diferir de las ilustraciones.

⚠ Advertencia

- Para evitar posibles daños en la pantalla como el desprendimiento del panel, asegúrese de que el monitor no se incline hacia abajo más de -5 grados.
- No presione la pantalla mientras ajusta el ángulo del monitor. Agárrela solo por el bisel.

Función de Adaptive-Sync

1. La función de Adaptive-Sync está disponible con DP/HDMI/USB C.
2. Tarjeta gráfica compatible: A continuación se muestra la lista recomendada, que también puede comprobar visitando www.AMD.com

Tarjetas gráficas

- Radeon™ RX Vega serie
- Radeon™ RX 500 serie
- Radeon™ RX 400 serie
- Radeon™ R9/R7 300 serie (excepto la serie R9 370/X, R7 370/X, R7 265)
- Radeon™ Pro Duo (2016)
- Radeon™ R9 Nano serie
- Radeon™ R9 Fury serie
- Radeon™ R9/R7 200 serie (excepto la serie R9 270/X, R9 280/X)

Procesadores

- AMD Ryzen™ 7 2700U
- AMD Ryzen™ 5 2500U
- AMD Ryzen™ 5 2400G
- AMD Ryzen™ 3 2300U
- AMD Ryzen™ 3 2200G
- AMD PRO A12-9800
- AMD PRO A12-9800E
- AMD PRO A10-9700
- AMD PRO A10-9700E
- AMD PRO A8-9600
- AMD PRO A6-9500
- AMD PRO A6-9500E
- AMD PRO A12-8870
- AMD PRO A12-8870E
- AMD PRO A10-8770
- AMD PRO A10-8770E
- AMD PRO A10-8750B
- AMD PRO A8-8650B
- AMD PRO A6-8570
- AMD PRO A6-8570E
- AMD PRO A4-8350B
- AMD A10-7890K
- AMD A10-7870K
- AMD A10-7850K
- AMD A10-7800
- AMD A10-7700K
- AMD A8-7670K
- AMD A8-7650K
- AMD A8-7600
- AMD A6-7400K

HDR

Es compatible con señales de entrada en el formato HDR10.

La pantalla HDR puede activar automáticamente la función HDR si el reproductor y el contenido son compatibles.

Póngase en contacto con el fabricante del dispositivo y con el proveedor del contenido para obtener información sobre la compatibilidad del mencionado dispositivo y contenido. Seleccione “DESACTIVAR” para la función HDR cuando no necesite la función de activación automática.

Nota:

1. No se necesita configuración especial para la interfaz DisplayPort/HDMI en las versiones de WIN10 inferiores (más antiguas) a la V1703.
2. Solamente la interfaz HDMI está disponible y la interfaz DisplayPort no puede funcionar en la versión V1703 de WIN10.
3. Configuración de pantalla:
 - a. La resolución de la pantalla está establecida en 2560x1440, y el valor predefinido de la función HDR es ACTIVADO.
 - b. Después de entrar en una aplicación, el mejor efecto HDR puede lograrse cuando la resolución se cambia a 2560x1440 (si está disponible).

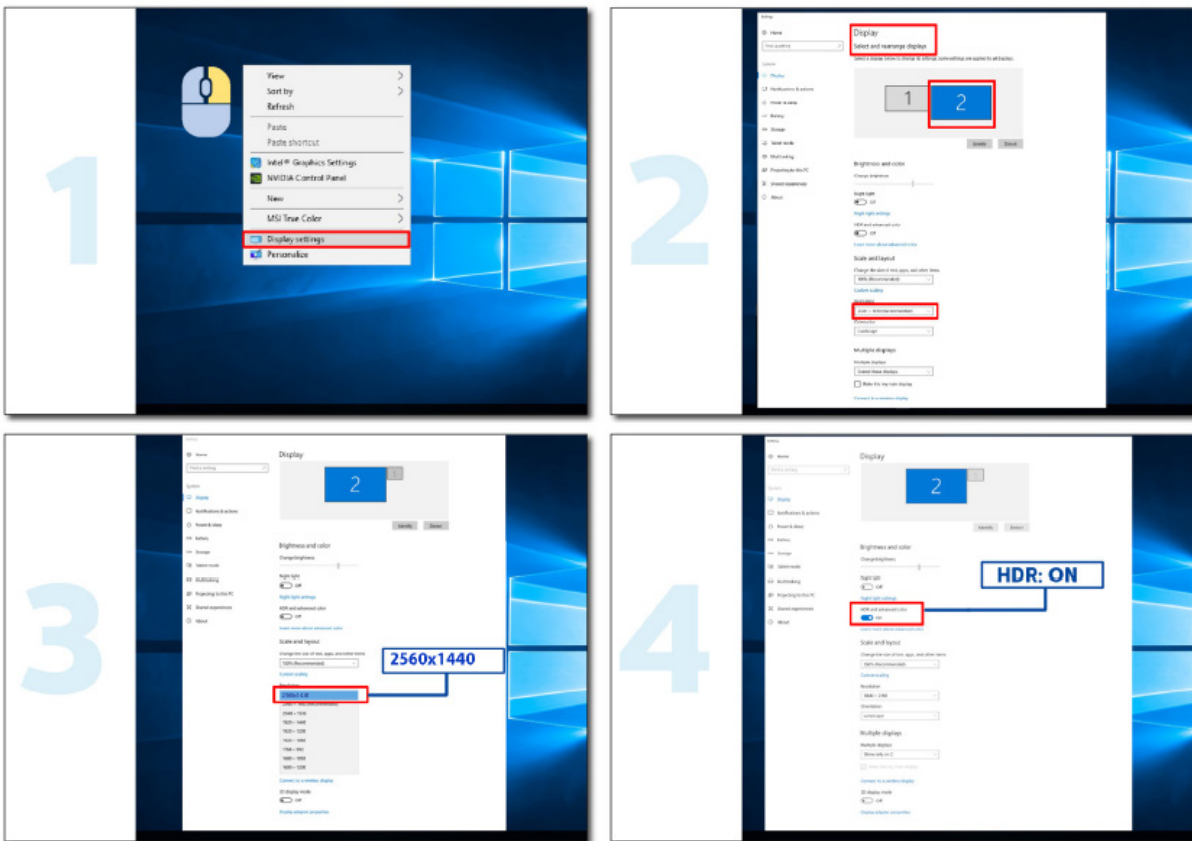

Calman Ready



Las pantallas y dispositivos Calman Ready cuentan con la capacidad de comunicarse directamente con el software de calibración del color Calman® de Portrait Displays. Los dispositivos que son Calman Ready pueden conectarse rápidamente con el software y aprovechar sus capacidades de calibración precisa y automatizada (AutoCal™). Calman Ready permite realizar calibraciones sencillas, precisas y rápidas con su flamante pantalla AOC.

¿Cómo habilitar Calman Ready?

Versión requerida de Calman:

Calman (Ultimate o Studio) versión 5.15.5.19 o posterior

Hardware necesario

Generador de patrones compatible con Calman

*Se requiere un generador externo con capacidad HDR para la calibración HDR

Medidor compatible con Calman

Para obtener más información, consulte: [Medidores compatibles con Calman](#)

Escanee el siguiente código QR siguiente para abrir la **guía de flujo de trabajo de calibración de monitores AOC** para obtener instrucciones sobre la calibración de monitores AOC Calman Ready compatibles:



Nota:

Una vez completada la calibración, esta se almacenará en el menú OSD del monitor en Imagen → Espacio de color CMR.

[NOTA: LA MAYORÍA DE LOS USUARIOS DE CALMAN ESTÁN FAMILIARIZADOS CON LAS SIGUIENTES INSTRUCCIONES, POR LO QUE LE SUGERIMOS QUE LAS CONSIDERE COMO OPCIONALES PARA EL MANUAL]

Paso 1:

Instalar el software Calman.

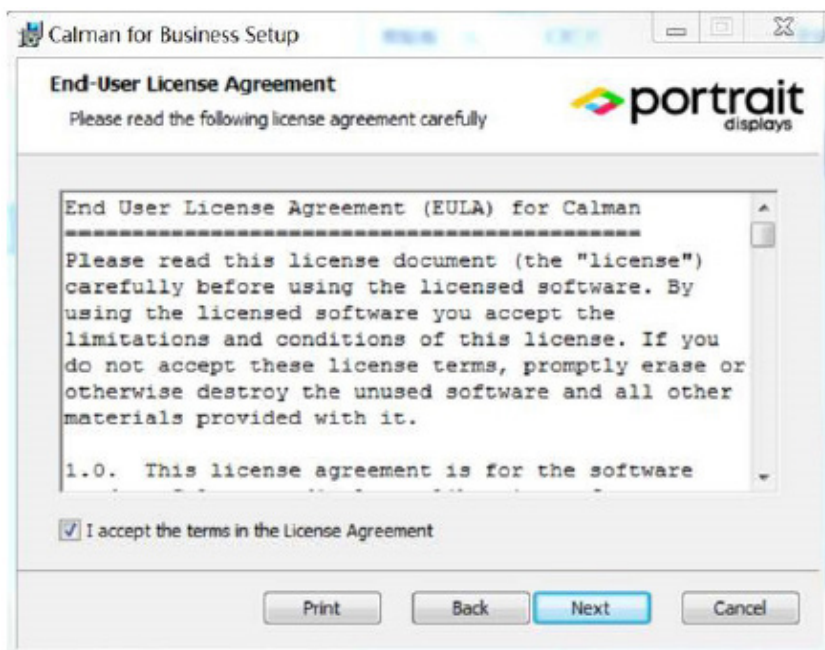
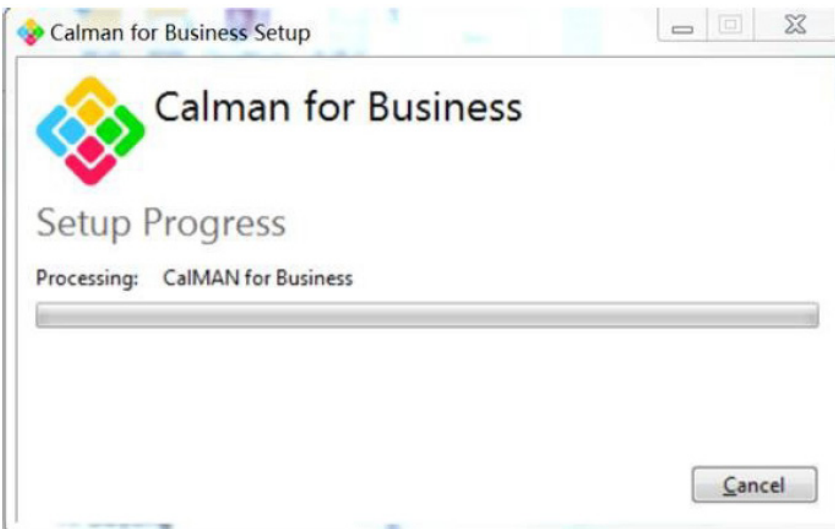
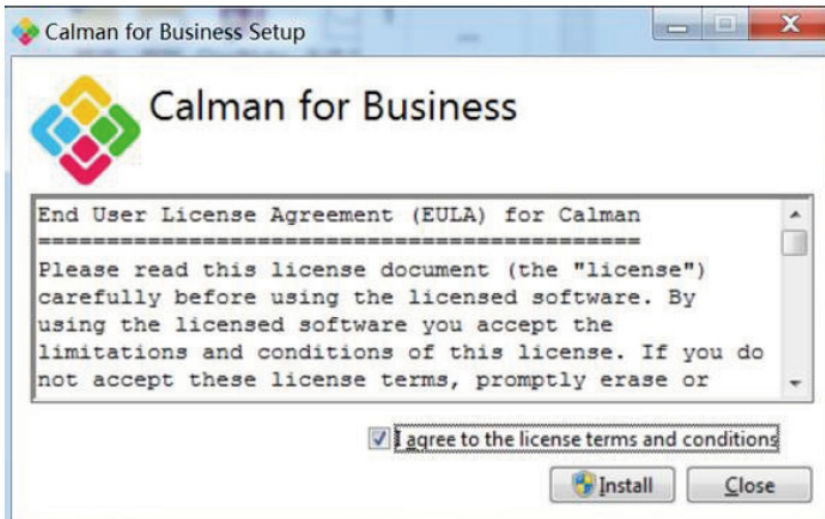

Paso 2:

Introduzca su identificador de licencia y su contraseña de licencia y, a continuación, haga clic en el botón Activar en línea para activar su licencia de Calman.

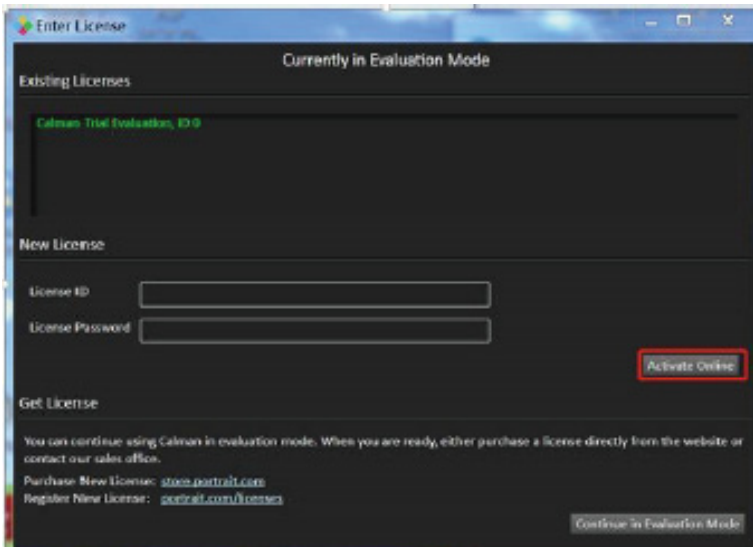

Paso 3:

1. Conecta el equipo portátil al puerto USB-C del monitor (parte inferior).
2. Conecta un medidor de color al equipo portátil.
3. Abra Calman y escanee el siguiente código QR siguiente para abrir la **guía de flujo de trabajo de calibración de monitores AOC** para obtener instrucciones sobre la calibración de monitores AOC Calman Ready compatibles:



Nota:

Una vez completada la calibración, esta se almacenará en el menú OSD del monitor en Imagen → Espacio de color CMR.

Ajuste

Botones de acceso directo

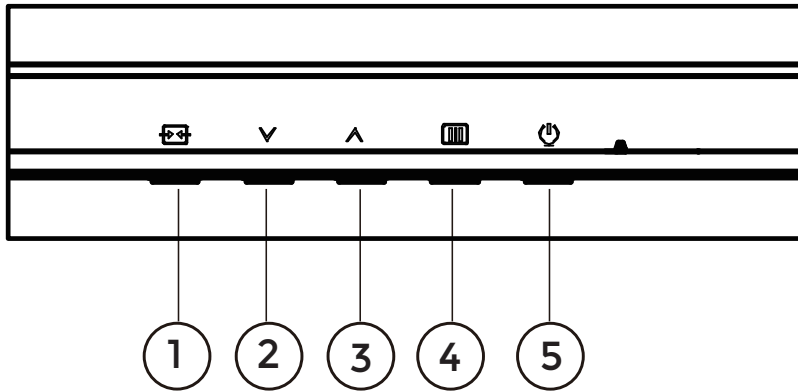

1	Fuente/Salir
2	Modo predefinido/HDR
3	Ljusstyrka
4	Menú/Entrar
5	Alimentación

Menú / Entrar

Presione para mostrar el menú OSD o confirmar la selección.

Alimentación

Presione el botón Alimentación para encender o apagar el monitor.

Brillo

Cuando no se muestre el menú OSD, presione la tecla “ ^ ” para abrir la función de brillo y, a continuación, presione la tecla “ ^ ” o “v” para ajustar la retroiluminación.

Modo predefinido/HDR

Cuando no se muestre el menú OSD, presione la tecla “v” para abrir la función de modo predefinido y, a continuación, presione la tecla “v” de nuevo o la tecla “ ^ ” para elegir un modo diferente.

Cuando reciba la señal HDR, establezca el perfil HDR según sus necesidades de uso.

Fuente/Salir





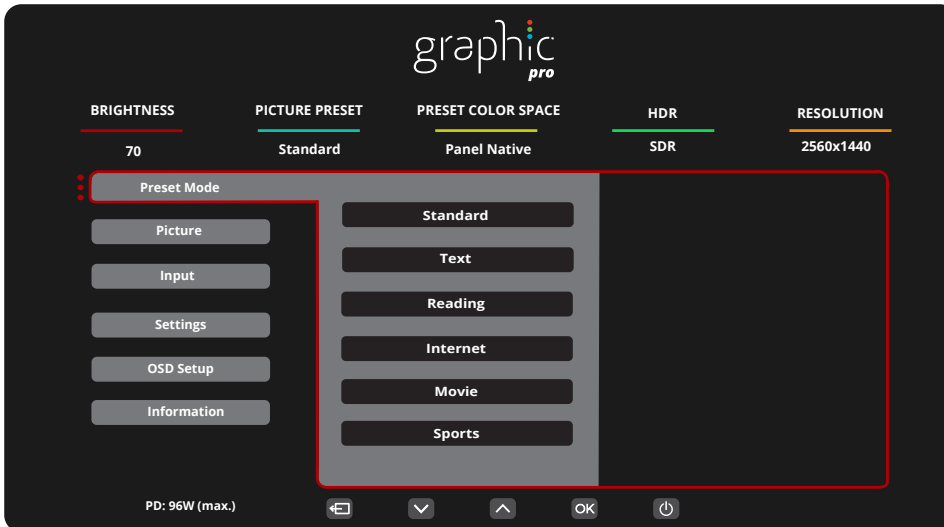

Cuando el menú OSD está cerrado, presione el botón Fuente/Salir para habilitar la función del mismo nombre.

Cuando el menú OSD está activo, este botón actúa como una tecla de salida (para salir del menú OSD).

OSD Setting (Configuración OSD)

Instrucciones básicas y sencillas sobre los botones de control.



- 1). Presione el botón  MENÚ para activar la ventana OSD.
- 2). Presione ∇ Izquierda o \wedge Derecha para recorrer las funciones. Cuando la función deseada esté resaltada, presione  MENU-button (botón MENÚ) / **OK** para activarla. Presione ∇ Izquierda o \wedge Derecha para navegar por las funciones del submenú. Cuando la función deseada esté resaltada, presione el botón  MENÚ / **OK** para activarla.
- 3). Presione ∇ Izquierda o \wedge Derecha para cambiar la configuración de la función seleccionada. Presione \rightarrow / \leftarrow el botón Salir para salir. Si desea ajustar otra función, repita los pasos 2-3.
- 4). Función de bloqueo y desbloqueo de los menús OSD: Para bloquear el menú OSD, presione sin soltar el  MENU-button (botón MENÚ) mientras el monitor está apagado y, a continuación, presione el botón de alimentación  para encender el monitor. Para desbloquear el menú OSD, presione sin soltar el  MENU-button (botón MENÚ) mientras el monitor está apagado y, a continuación, presione el botón de alimentación  para encender el monitor.

Notas:

- 1). Si el producto solamente tiene una entrada de señal, el elemento "Selección de entrada" se deshabilita para realizar el ajuste.
- 2). Si la resolución de la señal de entrada es la resolución nativa o Adaptive-Sync, entonces el elemento "Relación de imagen" no es válido.

Preset Mode(Modo predefinido)

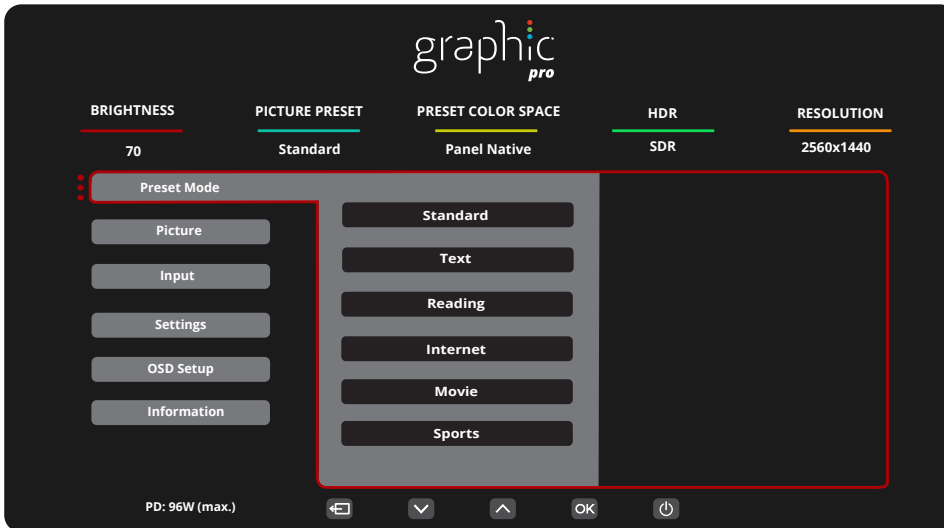

Preset Mode (Modo predefinido)	Standard (Estándar)	Modo Estándar
	Text (Texto)	Modo Texto
	Reading (Lectura)	Modo Lectura
	Internet	Modo Internet
	Movie (Película)	Modo Película
	Sports (Deporte)	Modo Deporte
	Photographer (Fotógrafo)	Modo Fotógrafo
	HDR Picture (HDR Imagen)	Modo Imagen con simulación HDR
	HDR Movie (HDR Película)	Modo Película con simulación HDR
	HDR Game (HDR Juego)	Modo Juego con simulación HDR
	FPS	Para reproducir juegos de disparos en primera persona (FPS, First Person Shooters). Mejora los detalles de nivel de negro de temas oscuros.
	RTS	Para reproducir juegos de estrategia en tiempo real (RTS, Real Time Strategy). Mejora la calidad de la imagen.
	Racing (Carreras)	Para reproducir juegos de carreras. Proporciona el tiempo de respuesta más rápido y alta saturación de color.
	D-Mode	D-Mode Mode
	Uniformity	Uniformity Mode
Reset color	sí o no Nota: Permite restablecer los valores predeterminados de fábrica de la configuración de color.	
HDR	Off (Apagar)	Establezca el perfil HDR de acuerdo con sus requisitos de uso. Nota: Cuando se detecta contenido HDR, se muestra la opción HDR para su ajuste.
	DisplayHDR	
	HDR Picture (HDR Imagen)	
	HDR Movie (HDR Película)	
	HDR Game (HDR Juego)	

Picture(Imagen)

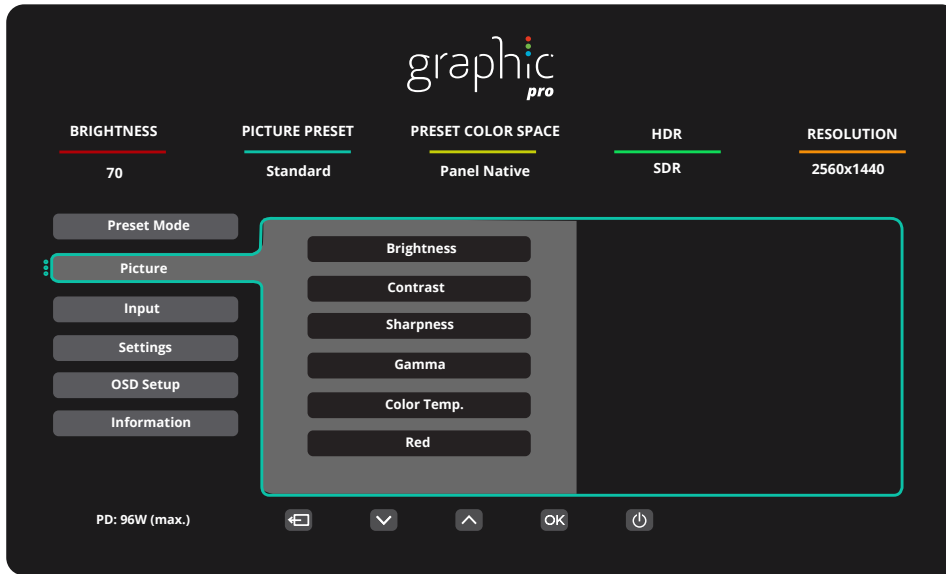

Brightness (Brillo)	0-100	Ajuste de la retroiluminación
Contrast (Contraste)	0-100	Contraste desde el registro digital.
Sharpness (Nitidez)	0-100	Ajustar la niti.
Gamma	1.8 / 2.0 / 2.2 / 2.4 / 2.6	Permite ajustar el valor de gamma.
Color Temp. (Temp. del color)	Native / 5000K / 6500K / 7500K / 8200K / 9300K / 11500K / User define	Ajustar temperatura de color Nota: Seleccione Definido por el usuario para ajustar los colores RGB.
Red (Rojo)	0-100	Ganancia de rojo desde el registro digital.
Green (Verde)	0-100	Ganancia de verde desde el registro digital.
Blue (Azul)	0-100	Ganancia de azul desde registro digital.
Saturation (Saturación)	R / G / B / C / M / Y	Ajuste 0-100.
Hue(Tonalidad)	R / G / B / C / M / Y	Ajuste 0-100.
Color Space (Espacio de color)	Panel Native	Ajustar el espacio de Color.
	sRGB	
	Display-P3	
	DCI-P3	
	DCI-P3 (D50)	
	Adobe RGB	
	Adobe RGB (D50)	
	Rec. 2020	
Rec. 709		

CMR Color Space (Espacio de color CMR)	sRGB	Ajuste el espacio de color CMR. Nota: Esta característica es opcional solamente después de que el espacio de color de la máquina se ajuste mediante la herramienta Calman (software para PC) desarrollada por Portrait. Este producto puede calibrarse en color mediante el software de calibración de color Calman y el equipo de hardware necesario para la calibración del color debe adquirirse por separado de acuerdo con la sugerencia de Calman.
	Display-P3	
	DCI-P3	
	DCI-P3 (D50)	
	Adobe RGB	
	Adobe RGB (D50)	
	Rec. 2020	
	Rec. 709	
	Custom Mode	
HDR Color Space (Espacio de color HDR)	DCI-P3	Ajuste el espacio de color HDR. Nota: Para CMR DCI-P3 & CMR Rec. 2020, esta característica es opcional solamente después de que el espacio de color de la máquina se ajuste mediante la herramienta Calman (software para PC) desarrollada por Portrait. Este producto puede calibrarse en color mediante el software de calibración de color Calman y el equipo de hardware necesario para la calibración del color debe adquirirse por separado de acuerdo con la sugerencia de Calman.
	Rec. 2020	
	CMR DCI-P3	
	CMR Rec. 2020	
DCR	Off (Apagar)	Deshabilitar la relación de contraste dinámico
	On (Encender)	Habilitar la relación de contraste dinámico
Local Dimming	Off (Activado)/ On (Desactivado)	Deshabilitar o habilitar la atenuación local. Nota: La atenuación local está deshabilitada bajo la señal SDR y está en la señal HDR activada de forma predeterminada.
Clear Vision	Off	Ajustar la visión clara.
	Weak	
	Medium	
	Strong	
LowBlue Mode(Modo LowBlue)	Off (Apagar)	Reduzca la onda de luz azul controlando la temperatura del color.
	Multimedia	
	Internet	
	Office(Oficina)	
	Reading(Lectura)	

Image Ratio (Rel. imagen)	Full (Completo)/ Aspect (Aspecto)	Seleccionar la relación de imagen para la pantalla. Nota: 1) El estado predeterminado es el de pantalla completa y se puede seleccionar cualquier modo de visualización; 2) Se puede seleccionar la relación de pantalla excepto la frecuencia principal y el modo de visualización con la misma relación que la pantalla del panel; 3) Todos los modos de visualización pueden seleccionarse en la proporción 1:1, excepto la frecuencia principal.
Over Scan (Sobrebarrido)	Off (Activado)/ On (Desactivado)	Desactive o active durante la exploración.
Shadow Boost (Realce de sombras)	Off(Desactivado) / Level 10(Nivel 10) / Level 20(Nivel 20) / Level 30(Nivel 30)	Mejore los detalles de la pantalla en el área oscura o brillante para ajustar el brillo en esta última y asegúrese de que no esté sobresaturado.
Shadow Control (Control de sombras)	0-100	El valor predeterminado del control de sombra es 50. A continuación, el usuario final puede ajustar el valor entre 50 y 100 o 0 para aumentar el contraste para conseguir una imagen nítida. 1. Si la imagen es demasiado oscura para ver los detalles claramente, realice el ajuste entre 50 y 100 para conseguir una imagen nítida. 2. Si la imagen es demasiado blanca para ver los detalles claramente, realice el ajuste entre 50 y 0 para conseguir una imagen nítida.
Game Color (Color de juego)	0-20	La opción Color de juego proporcionará un nivel de 0 a 20 para ajustar la saturación para mejorar la imagen
Adaptive-Sync	Off (Activado)/ On (Desactivado)	Deshabilite o habilite la función Adaptive-Sync. Recordatorio de ejecución de Adaptive-Sync: cuando la función Adaptive-Sync está habilitada, es posible que parpadee en algunos entornos de juego.
Overdrive (Aceleración)	Off	Ajuste de ajuste.
	Weak	
	Medium	
	Strong	
Low input Lag (Retraso de entrada bajo)	Activado/Desactivado	Desactivar el búfer de encuadre para reducir el retardo de entrada

Nota:

Debido al efecto foto difusión, un halo aparece en los márgenes de la ventana de algunas pantallas específicas o en márgenes de objetos en movimiento cuando la función de atenuación local está habilitada. Esta es una propiedad física del panel LED Mini, pero no es un fallo del panel. Está seguro que puede continuar utilizándolo.

Input(Entrada)

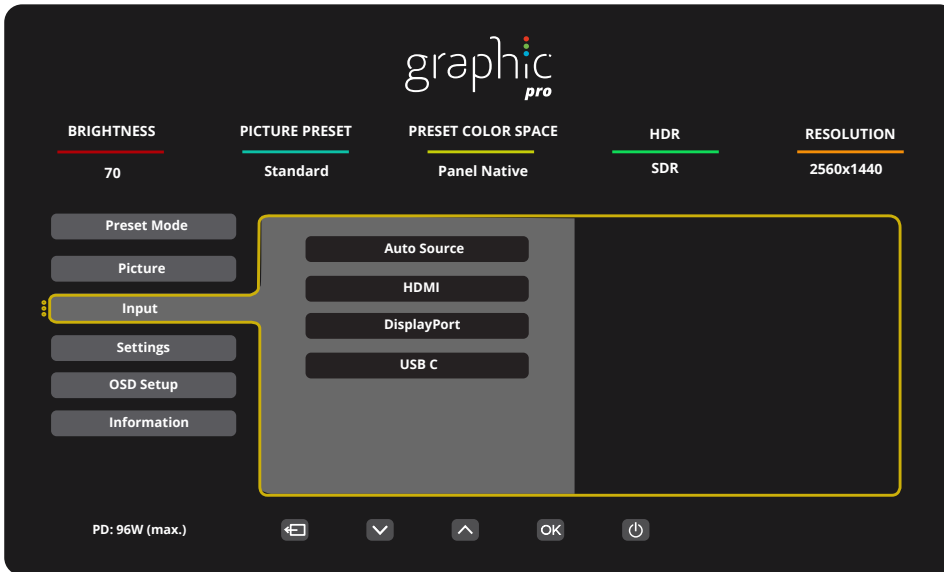

Auto Source (Fuente automática)	Off (Activado)/ On (Desactivado)	Deshabilitar/habilitar la fuente automática.
HDMI		Seleccionar la fuente de señal de entrada.
DisplayPort		
USB C		

Nota:

Se recomienda mantener habilitada la opción Fuente automática.

Settings(Configuración)

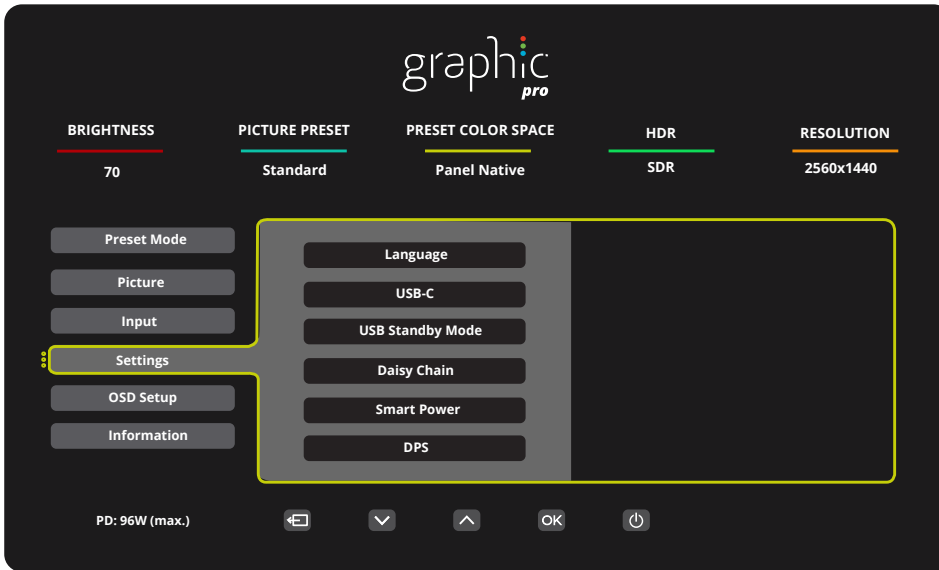

Language (Idioma)	English/Français/Español/ Português/Deutsch/Italiano/ Nederlands/Svenska/Suomi/ Polski/Čeština/Русский/ 한국어 /Türkçe/Українська/ 繁 體中文 / 简体中文 / 日本語	Seleccionar el idioma de los menús OSD
USB Selection	Auto / USB C1 / USB C2	Seleccione la ruta de datos del upstream USB.
USB C	High Data Speed (Alta velocidad de datos)/ High Resolution (Alta resolución)	Establezca la prioridad de transmisión de datos del conector USB o la prioridad de resolución.
USB Standby Mode (Modo de Espera USB)	Off (Activado)/ On (Desactivado)	Activar/desactivar el modo de espera USB.
Daisy Chain	Off/Extend/Clone	
SmartPower (Energía inteligente)	Off (Activado)/ On (Desactivado)	Encender/apagar Energía inteligente
DPS	Off (Activado)/ On (Desactivado)	
Break Reminder (Recor descans)	Off (Activado)/ On (Desactivado)	Recordatorio de descanso si el usuario trabaja de forma continua durante más de 1 hora
Off timer (Temporizador de apagado)	0-24 horas	Seleccionar el tiempo de apagado DC
DDC/CI	No / Yes	Turn On/Off DDC/CI Support.
Volume (Volumen)	0-100	Ajuste del volumen
Mute (Silencio)	Off (Activado)/ On Desactivado)	Permite silenciar el volumen.
Resolution Notice (Aviso de resolución)	Off (Activado)/ On (Desactivado)	Activar o desactivar el aviso de resolución.
Reset (Reiniciar)	No / ENERGY STAR®	Restablecer los valores predeterminados del menú.

Nota:

Tabla de perfil diferente USB C1:

SmartPower (Energía inteligente)	OSD Setting (Configuración de OSD)	USB C1 PD profile	USB-Hub	Brightness (Brillo)
On (HDR On / SDR On)	No OSD Smart power Auto	65W	FULL function	0~100
On (SDR On)	No OSD Smart power Auto	96W	USB<10W	0~100
Off (HDR Off)	Smart Power Off	65W	USB<10W	0~100

OSD Setup (Config. OSD)

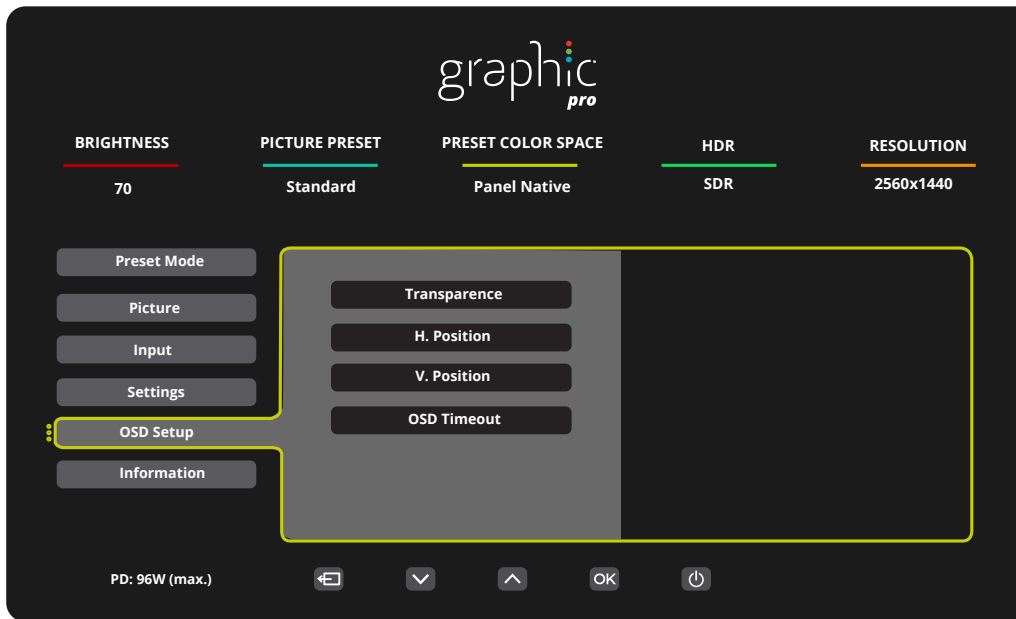

Transparence (Transparencia)	0-100	Ajustar la transparencia de los menús OSD
H. Position (Posición-H)	0-100	Ajustar la posición horizontal del menú OSD
V. Position (Posición-V)	0-100	Ajustar la posición vertical del menú OSD
OSD Timeout (Tiemp. esp. OSD)	5-120	Ajustar el tiempo de espera de los menús OSD

Information(información)

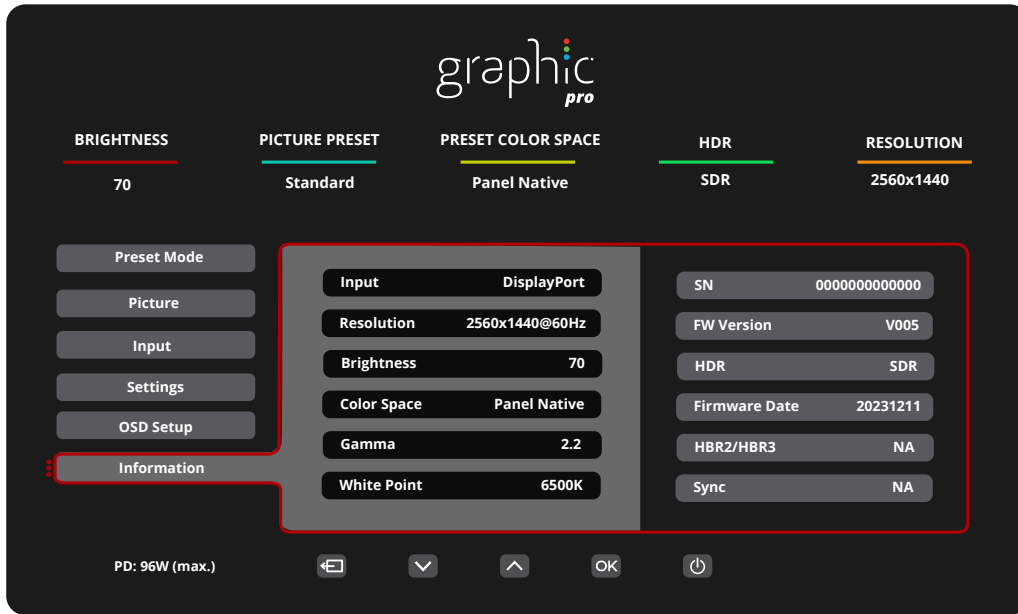

Indicador LED

Estado	Color del indicador LED
Modo Potencia completa	Blanco
Modo Activo-desactivo	Naranja

Solucionar problemas

Problema y pregunta	Posibles soluciones
El LED de alimentación no se ilumina	Asegúrese de que el botón de alimentación se encuentra en la posición de encendido (ON) y que el cable de alimentación está correctamente enchufado a una toma de corriente con toma de tierra y al monitor.
No se muestran imágenes en la pantalla	<ul style="list-style-type: none"> • ¿Está el cable de alimentación correctamente conectado? Compruebe la conexión del cable de alimentación y la fuente de alimentación. • ¿Está el cable conectado correctamente? Conectado mediante el cable HDMI) Compruebe la conexión del cable HDMI (Conectado mediante el cable DP) Compruebe la conexión del cable DP. * La entrada HDMI/DP no está disponible en todos los modelos. • Si la alimentación está conectada, reinicie el equipo para ver la pantalla inicial (la pantalla de inicio de sesión). Si la pantalla inicial (pantalla de inicio de sesión) aparece, reinicie el equipo en el modo aplicable (modo seguro para Windows 7/8/10) y, a continuación, cambie la frecuencia de la tarjeta de vídeo. (Consulte la sección Establecer la resolución óptima) Si la pantalla inicial (pantalla de inicio de sesión) no aparece, póngase en contacto con el centro de servicio o con su distribuidor. • ¿Puede ver el mensaje “Input Not Supported” (Entrada no admitida) en la pantalla? Este mensaje aparece cuando la señal procedente de la tarjeta de vídeo supera la resolución y la frecuencia máximas que el monitor puede gestionar correctamente. Ajuste la resolución y frecuencia máximas que el monitor pueda gestionar. • Asegúrese de que los controladores del monitor AOC están instalados.
La imagen está borrosa y tiene el problema del sombreado fantasma	Ajuste los controles de contraste y brillo. Realice un ajuste automático. Asegúrese de que no está utilizando un alargador o caja de conexiones. Es recomendable conectar el monitor directamente al conector de la tarjeta de salida de vídeo situada en la parte posterior.
La imagen rebota, parpadea o hay un patrón de ondas en ella	Aleje los dispositivos eléctricos que puedan causar interferencias eléctricas todo lo posible del monitor. Utilice la tasa máxima de actualización posible del monitor para la resolución que está utilizando.
El monitor está bloqueado en “Modo Inactivo-activo”	El interruptor de encendido del equipo debe estar en la posición de encendido (ON). La tarjeta de vídeo del equipo debe estar completamente encajada en el zócalo. Asegúrese de que el cable de vídeo del monitor está correctamente conectado al equipo. Revise el cable de vídeo del monitor y asegúrese de que ninguno de sus contactos está doblado. Asegúrese de que el equipo está funcionando pulsando la tecla Bloq. El indicador LED se debe encender o apagar después de presionar la tecla BLOQ MAYÚS.
Falta uno de los colores principales (ROJO, VERDE o AZUL)	Revise el cable de vídeo del monitor y asegúrese de que ninguno de sus contactos está dañado. Asegúrese de que el cable de vídeo del monitor está correctamente conectado al equipo.
La imagen presenta defectos de color (el blanco no parece blanco)	Ajuste el color RGB o seleccione la temperatura de color que desee.
Alteraciones horizontales o verticales en la pantalla	Utilice el modo de apagado de Windows 7/8/10/11 para ajustar las opciones RELOJ y ENFOQUE. Realice un ajuste automático.
Regulación y Servicio	Por favor, consulte la información de Regulación y Servicio que se encuentra en el CD manual o en www.aoc.com (para encontrar el modelo que compra en su país y para encontrar información sobre Regulación y Servicio en la página de Soporte.)

Especificaciones

Especificaciones generales

Panel	Nombre del modelo	Q27U3CV		
	Sistema de control	LCD TFT a color		
	Tamaño visible de la imagen	Diagonal de 68,5cm		
	Tamaño de punto	0,2331mm (H) x 0,2331mm (V)		
	Pantalla a color	16.7M		
Otros	Velocidad de barrido horizontal	30k~140kHz (HDMI) 30k~114kHz (DP/USB C)		
	Tamaño de barrido horizontal (máximo)	596.736mm		
	Tasa de barrido vertical	48~75Hz		
	Tamaño de barrido vertical (máximo)	335.664mm		
	Resolución óptima predeterminada	2560x1440@60Hz		
	Max resolution	2560x1440@75Hz		
	Conectar y listo	VESA DDC2B/CI		
	Fuente de alimentación	100-240V~ 50/60Hz 3.0A		
	Consumo de energía	Típico (brillo y contraste predeterminados)	27W	
		Máx, (brillo = 100, contraste =100)	≤185W	
Modo Espera		≤0.3W		
Características físicas	Tipo de conector	HDMIx2, DisplayPort, RJ-45, Salida de auriculares, USB C1: Video,PD 96W USB C2: ascendente USB C (lateral): fuente de alimentación de hasta 15 W USB-Ax4 (lateral, carga rápida)		
	Tipo de cable de señal	Desmontable		
	Altavoz integrado	3Wx2		
Condiciones medioambientales	Temperatura	Mientras funciona	0°C ~ 40°C	
		Mientras no funciona	-25°C ~ 55°C	
	Humedad	Mientras funciona	10% a 85% (sin condensación)	
		Mientras no funciona	5 % a 93% (sin condensación)	
	Altitud	Mientras funciona	0 m ~ 5000 m (0 pies ~ 16404 pies)	
		Mientras no funciona	0 m ~ 12 192 m (0 pies ~ 40 000 pies)	



Modos de visualización preconfigurados

ESTÁNDAR	RESOLUCIÓN(±1Hz)	FRECUENCIA HORIZONTAL (KHz)	FRECUENCIA VERTICAL (Hz)
VGA	640x480@60Hz	31.469	59.94
	640x480@72Hz	37.861	72.809
	640x480@75Hz	37.5	75
	640x480@67Hz	35	66.667
DOS MODE	720x400@70Hz	31.469	70.087
SVGA	800x600@56Hz	35.156	56.25
	800x600@60Hz	37.879	60.317
	800x600@72Hz	48.077	72.188
	800x600@75Hz	46.875	75
	832x624@75Hz	49.725	74.551
XGA	1024x768@60Hz	48.363	60.004
	1024x768@70Hz	56.476	70.069
	1024x768@75Hz	60.023	75.029
SXGA	1280x1024@60Hz	63.981	60.02
	1280x1024@75Hz	79.976	75.025
FHD	1920x1080@60Hz	67.5	60
QHD	2560x1440@60HZ	88.787	59.951
	2560x1440@75HZ	111.066	74.994

Nota: Según el estándar VESA, puede haber cierto error (+/-1 Hz) al calcular la frecuencia de actualización (frecuencia de campo) de diferentes sistemas operativos y tarjetas gráficas. Para mejorar la compatibilidad, se ha redondeado la frecuencia de actualización nominal de este producto. Consulte el producto real.

Asignaciones de contactos

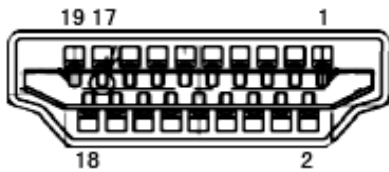

Cable de señal de pantalla en color de 19 contactos

Nº de contacto	Nombre de la señal	Nº de contacto	Nombre de la señal	Nº de contacto	Nombre de la señal
1.	Datos TMDS 2+	9.	Datos 0- TMDS	17.	Tierra DDC/CEC
2.	Protección Datos 2 TMDS	10.	Reloj TMDS +	18.	Alimentación de +5 V
3.	Datos 2- TMDS	11.	Protección reloj TMDS	19.	Detección de conexión en caliente
4.	Datos TMDS 1+	12.	TMDS Reloj-		
5.	Protección de datos TMDS 1	13.	CEC		
6.	Datos 1- TMDS	14.	Reservado (S.C. en el dispositivo)		
7.	Datos TMDS 0+	15.	SCL		
8.	Protección Datos 0 TMDS	16.	SDA		

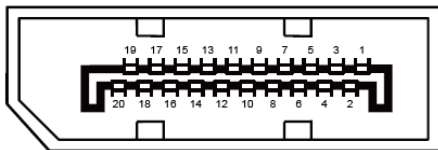

Cable de señal de pantalla en color de 20 contactos

Nº de contacto	Nombre de la señal	Nº de contacto	Nombre de la señal
1	ML_Carril 3 (n)	11	TIERRA
2	TIERRA	12	ML_Carril 0 (p)
3	ML_Carril 3 (p)	13	CONFIG1
4	ML_Carril 2 (n)	14	CONFIG2
5	TIERRA	15	AUX_CH(p)
6	ML_Carril 2 (p)	16	TIERRA
7	ML_Carril 1 (n)	17	AUX_CH(n)
8	TIERRA	18	Detección de conexión en caliente
9	ML_Carril 1 (p)	19	Retorno DP_PWR
10	ML_Carril 0 (n)	20	DP_PWR

Conectar y listo

Función DDC2B Conectar y listo

Este monitor cuenta con las funciones DDC2B VESA según la NORMA DDC VESA. Dicha norma permite al monitor informar al sistema principal de su identidad y, dependiendo del nivel de DDC utilizado, comunicar información adicional sobre sus funciones de visualización.

El DDC2B es un canal de datos bidireccional basado en el símbolo Protocolo I2C. El sistema principal puede solicitar información EDID a través del canal DDC2B.

