

POUŽÍVATEĽSKÁ PRÍRUČKA



Q27U3CV MONITOR

AOC.COM

©2024 AOC. All rights reserved
Version: A00

AOC

Bezpečnosť	1
Národné dohovory.....	1
Napájanie	2
Inštalácia	3
Čistenie	4
Iné	5
Inštalácia	6
Obsah balenia	6
Inštalácia stojana a základne	7
Prispôsobenie uhla sledovania	8
Pripojenie monitora	9
Pripojenie ramena pre montáž na stenu	10
Funkcia Adaptive-Sync.....	11
HDR	12
Calman Ready	13
Nastavenie.....	16
Aktivačné tlačidlá	16
OSD Setting (Nastavenie OSD).....	17
Preset Mode(Predvolený režim)	18
Picture(Obraz)	19
Input(vstup).....	22
Settings(Nastavenia)	23
OSD Setup (Nastavenie OSD)	25
Information(Informácie).....	26
Indikátor LED	27
Riešenie problémov.....	28
Špecifikácie	29
Všeobecné špecifikácie.....	29
Priradenie kolíkov.....	31
Plug and Play	32

Bezpečnosť

Národné dohovory

Nasledovné podkapitoly popisujú spôsob označovania poznámok, ktoré sú použité v tomto dokumente.

Poznámky, upozornenia a výstrahy

V rámci tohto dokumentu je možné, že text je doplnený ikonou a je vytlačený tučným alebo šikmým typom písma. Takéto bloky textu predstavujú poznámky, upozornenia a výstrahy a používajú sa tak, ako je to ďalej uvedené:



POZNÁMKA: POZNÁMKA označuje dôležitú informáciu, ktorá vám pomôže pri lepšom využití vášho počítačového systému.





UPOZORNENIE: UPOZORNENIE označuje možné poškodenie hardvéru, alebo stratu údajov a zároveň vám radí, ako predísť takémuto problému.



VÝSTRAHA: VÝSTRAHA signalizuje potenciál pre ublíženie na zdraví a uvádza spôsob, ako predísť problému. Niektoré výstrahy sa môžu zobrazovať v alternatívnom formáte a môžu byť bez sprievodnej ikony. V takýchto prípadoch je takéto špecifické prezentovanie výstrahy v súlade s nariadením regulačného orgánu.

Napájanie

 Monitor by mal byť prevádzkovaný s pripojením iba k takému zdroju napájania, aký je uvedený na štítku. Ak si nie ste istí druhom sieťového napájania, ktorý je v rámci vašej domácnosti, túto náležitosť prekonzultujte s vaším predajcom alebo s miestnym dodávateľom energie.

 Monitor je vybavený trojkolíkovou uzemnenou zástrčkou, zástrčkou s tretím (uzemňovacím) kolíkom. Táto zástrčka je vhodná jedine pre uzemnený sieťový výstup, a to z bezpečnostných dôvodov. Ak do vašej zásuvky nedokážete zastrčiť trojžilovú zástrčku, požiadajte o inštaláciu vhodnej zásuvky elektrotechnika, alebo na bezpečné uzemnenie zariadenia použite adaptér. Nepodceňujte bezpečnostnú funkciu uzemnenej zástrčky.

 Jednotku odpojte počas búrky, v rámci ktorej sa vyskytujú blesky, alebo v prípade, ak zariadenie nepoužívate počas dlhších časových období. Týmto ochránite monitor pred poškodením spôsobeným nárazovými prúdmi.

 Nepreťažujte zásuvkové lišty a predlžovacie káble. Preťaženie môže zapríčiniť vznik požiaru alebo zasiahnutie elektrickým prúdom.

 Aby ste zabezpečili uspokojujúcu činnosť, monitor používajte iba v spojení s počítačmi uvedenými v zozname UL, a to takými, ktoré majú vhodne nakonfigurované objímky s vyznačeným striedavým prúdom 100 až 240 V pri napätí min. 5A.

 Stenová zásuvka by mala byť nainštalovaná v blízkosti zariadenia a mala by byť ľahko prístupná.

Inštalácia

! Monitor neumiestňujte na nestabilný vozík, stojan, trojnožku, konzolu alebo stolík. V prípade pádu monitora môže dôjsť k poraneniu osoby a môže taktiež dôjsť k vážnemu poškodeniu výrobku. Používajte iba vozík, stojan, trojnožku, konzolu alebo stolík odporúčaný výrobcom alebo predávaný spolu s výrobkom. Počas inštalácie výrobku dodržiavajte pokyny výrobcu a používajte montážne doplnky odporúčané výrobcom. Kombináciu výrobku s vozíkom premiestňujte opatrne.

! Do štrbiny na skrinke monitora nikdy nezasúvajte žiadny predmet. Mohlo by to spôsobiť poškodenie súčastí obvodov, čoho následkom by bol vznik požiaru alebo zasiahnutie elektrickým prúdom. Nikdy na monitor nerozlievajte tekutiny.

! Prednú časť výrobku nekladte na podlahu.

! Pri montáži monitora na stenu alebo na policu používajte iba montážnu súpravu schválenú výrobcom a postupujte podľa návodu, ktorý montážna súprava obsahuje.

! Aby nedošlo k možnému poškodeniu, napríklad odlúpenie panela od rámika, monitor nesmie byť sklonený nadol viac ako o 5 stupňov. Ak je prekročený maximálny uhol 5-stupňového sklonenia nadol, záruka sa nevzťahuje na poškodenie monitora.

! Okolo monitora nechajte voľné miesto, ako je to znázornené nižšie. V opačnom prípade nebude cirkulovanie vzduchu dostatočné, pričom prehrievanie môže spôsobiť vznik požiaru alebo poškodenie monitora.

Pokiaľ monitor inštalujete na stenu alebo na stojan, pozrite si dolu uvedené odporúčané miesta na ventiláciu okolo monitora:

Nainštalovaný so stojanom

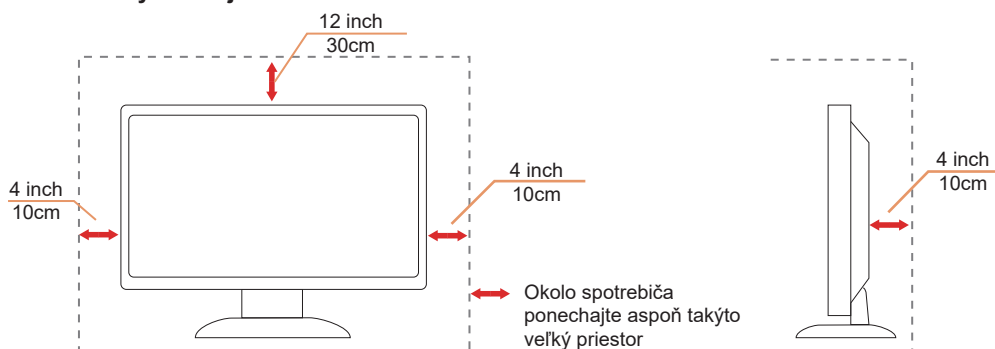

Čistenie

! Skrinku čistite pravidelne tkaninou. Na zotretie nečistôt môžete použiť jemný čistiaci prostriedok; použite ho namiesto silného čistiaceho prostriedku, ktorý spôsobí poleptanie skrinky výrobku.

! Počas čistenia dávajte pozor, aby sa do výrobku čistiaci prostriedok nedostal. Tkanina na čistenie by nemala byť veľmi drsná, pretože by mohlo dôjsť k poškrabaniu povrchu obrazovky.



! Pred čistením výrobku odpojte sieťový kábel.

Iné

 Ak z výrobku uniká nezvyčajný zápach, zvuk alebo dym, odpojte OKAMŽITE sieťovú zástrčku od prívodu elektrickej energie a spojte sa so servisným strediskom.

 Zabezpečte, aby neboli vetracie otvory zakryté stolom alebo závesmi.

 Počas prevádzky nevystavujte LCD monitor prudkým vibráciám alebo podmienkam s veľkými nárazmi.

 Neudierajte ani nehádzajte monitorom počas prevádzky alebo prepravy.

 Napájacie káble musia byť schválené z hľadiska bezpečnosti. Pre Nemecko to musí byť H03VV-F/H05VV-F, 3G, 0,75 mm² alebo lepšie. Pre ostatné krajiny sa musia podľa toho používať vhodné typy.

 Nadmerný akustický tlak zo slúchadiel a náhlavných súprav môže spôsobiť stratu sluchu. Nastavenie ekvalizéra na maximum zvýši výstupné napätie zo slúchadiel a náhlavných súprav a tým aj úroveň akustického tlaku.

Inštalácia

Obsah balenia

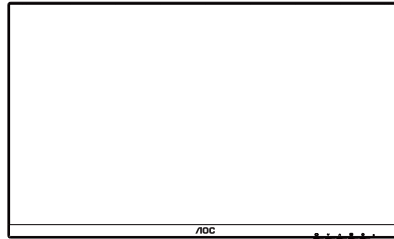

Monitor

*

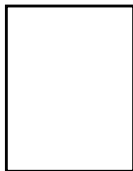

Quick Start Guide

*

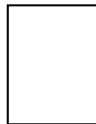

Warranty Card

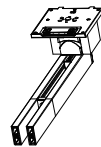

Stand



Base

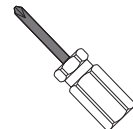

Screwdriver



Power Cable

*



HDMI Cable

*



DisplayPort Cable

*



USB C-C Cable

*



USB C-C/A Cable

*Všetky typy signálnych káblov nebudú dodané pre všetky krajiny a regióny. Overte si túto skutočnosť u miestneho predajcu alebo v zastúpení spoločnosti AOC.

Inštalácia stojana a základne

Základňu nainštalujte alebo demontujte podľa dolu uvedených krokov.

Inštalácia:

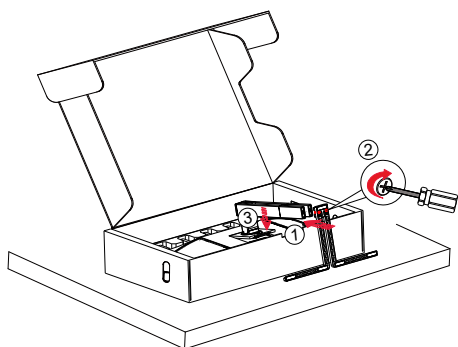

Poznámka: Stojan vyrovnajte s polohovacími otvormi v základni. Pred uvoľnením podpory stojan a základňu podržte bez medzier a zaistite dvoma skrutkami, aby sa zabránilo jeho spadnutiu.

Demontáž:

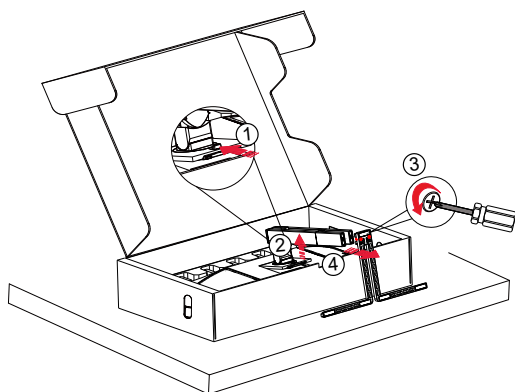

Špecifikácia skrutiek základne:
M5*21 mm (účinný závit dlhý 5,5 mm)

 **POZNÁMKA:** Dizajn displeja sa môže líšiť od tých, ktoré sú znázornené na obrázku.

Prispôsobenie uhla sledovania

Na dosiahnutie čo najlepšieho zážitku z pozerania sa odporúča, aby sa používateľ uistil, že je možné vidieť jeho celú tvár na obrazovke a potom nastavil uhol monitora na základe osobných preferencií. Pridržiavajte stojan, a tak pri zmene uhla monitora neprevalíte monitor. Monitor môžete nastaviť podľa nižšie uvedených hodnôt:

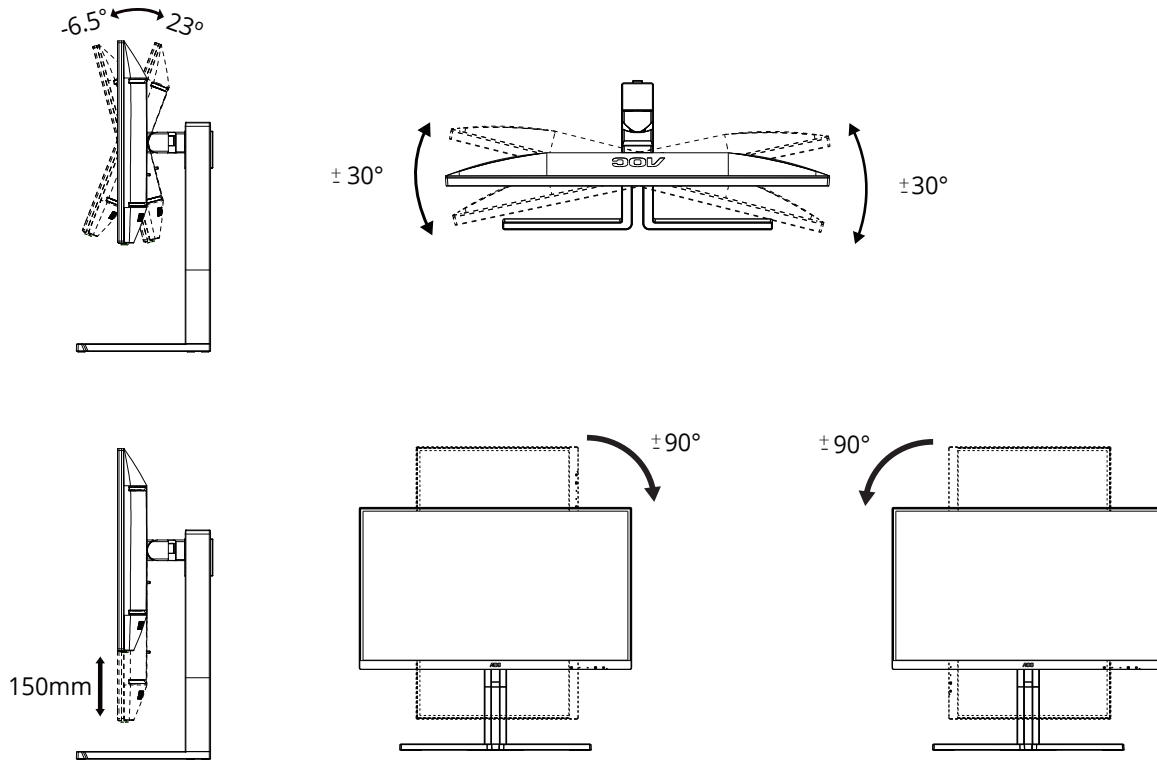

POZNÁMKA:

Pri nastavovaní uhla sa nedotýkajte LCD obrazovky. Mohlo by to spôsobiť poškodenie alebo zničenie LCD obrazovky.

Varovanie

- Aby nedošlo k možnému poškodeniu obrazovky, ako napríklad odlúpenie panela, monitor nesmie byť sklonený nadol viac ako o 5 stupňov.
- Pri nastavovaní uhla monitora netlačte na obrazovku. Uchopte len rámik.

Pripojenie monitora

Pripojenia káblov na zadnej strane monitora a počítača:

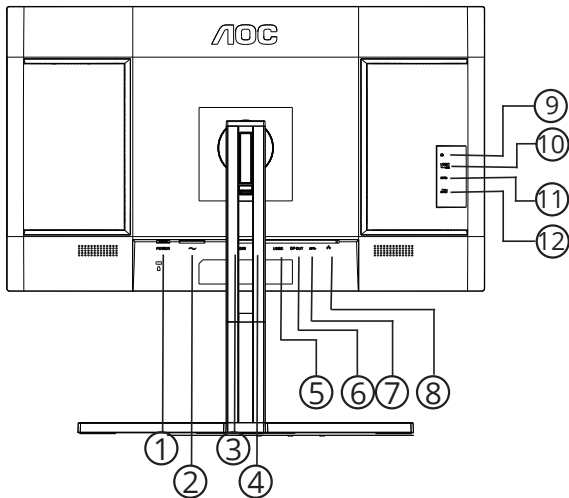

1. Vypínač
2. Napájanie
3. HDMI
4. DisplayPort IN
5. USB C1 (Video, PD 96W)
6. DisplayPort OUT
7. USB3.2 Gen1
8. RJ45
9. Slúchadlá
10. USB C : Napájanie až do 15 W
11. USB3.2 Gen1
12. USB3.2 Gen1 výstupný + nabíjanie

Pripojenie k PC

1. Pevne pripojte napájací kábel do zadnej časti monitora.
2. Vypnite počítač a odpojte napájací kábel.
3. Pripojte kábel na prenos signálu monitora k videokonektoru v zadnej časti počítača.
4. Pripojte napájací kábel počítača a monitora do sieťovej zásuvky.
5. Zapnite počítač a monitor.

Ak sa na monitore zobrazí obraz, inštalácia je ukončená. Ak sa obraz nezobrazí, pozrite si časť Riešenie problémov. Aby ste ochránili zariadenie, vždy pred pripájaním vypnite počítač a LCD monitor.

Pripojenie ramena pre montáž na stenu

Príprava pre inštaláciu doplnkového ramena určeného pre montáž na stenu.

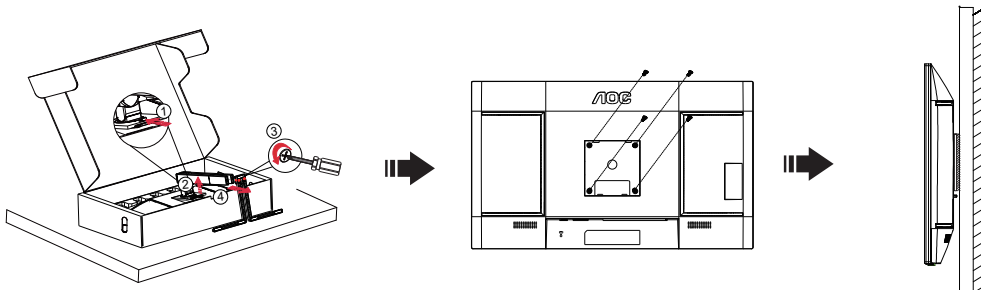

Tento monitor je možné namontovať na stenu prostredníctvom ramena určeného pre montáž na stenu, ktoré si môžete zakúpiť zvlášť. Pred montážou odpojte prívod energie. Postupujte podľa týchto krokov:

1. Odmontujte základňu.
2. Pri montáži ramena určeného pre montáž na stenu postupujte podľa návodu výrobcu.
3. Umiestnite rameno určené pre montáž na stenu na zadnú stranu monitora. Polohu otvorov na ramene dajte do súladu s otvormi na zadnej strane monitora.
4. Do otvorov vložte 4 skrutky a utiahnite ich.
5. Opätovne pripojte káble. Pozrite pokyny pripavenia na stene, ktoré nájdete v návode, ktorý je súčasťou doplnkového ramena určeného pre montáž na stenu.

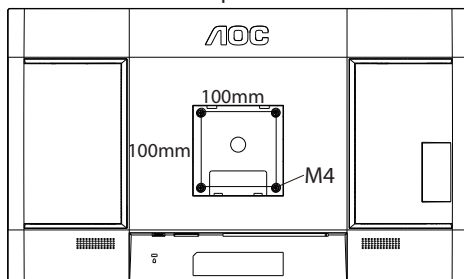

Špecifikácia skrutiek na upevnenie držiaka na stenu:
M4* (10 + X) mm (X = Hrúbka držiaka na stenu)

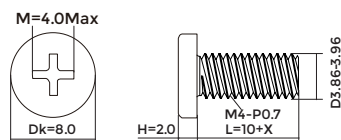

Poznámka: Na všetkých modeloch nie sú k dispozícii otvory pre skrutky držiaka VESA. Poradte sa s predajcom alebo servisným strediskom AOC. Ak potrebujete návod na inštaláciu držiaka na stenu, vždy kontaktujte výrobcu.

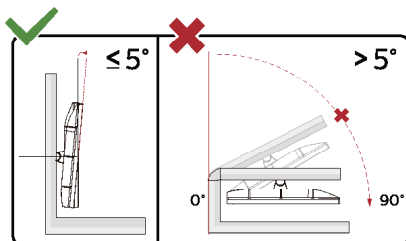

* Dizajn displeja sa môže líšiť od tých, ktoré sú znázornené na obrázku.

⚠ Varovanie

- Aby nedošlo k možnému poškodeniu obrazovky, ako napríklad odlúčenie panela, monitor nesmie byť sklonený nadol viac ako o 5 stupňov.
- Pri nastavovaní uhla monitora netlačte na obrazovku. Uchopte len rámik.

Funkcia Adaptive-Sync

1. Funkcia Adaptive-Sync pracuje s DP/HDMI/USB C
2. Kompatibilná grafická karta: Nižšie je uvedený odporúčaný zoznam, ktorý tiež môžete nájsť na internetovej stránke www.AMD.com

Grafické karty

- Radeon™ RX Vega série
- Radeon™ RX 500 série
- Radeon™ RX 400 série
- Radeon™ R9/R7 300 série (R9 370/X, R7 370/X, R7 265 except)
- Radeon™ Pro Duo (2016)
- Radeon™ R9 Nano série
- Radeon™ R9 Fury série
- Radeon™ R9/R7 200 série (R9 270/X, R9 280/X except)

Procesory

- AMD Ryzen™ 7 2700U
- AMD Ryzen™ 5 2500U
- AMD Ryzen™ 5 2400G
- AMD Ryzen™ 3 2300U
- AMD Ryzen™ 3 2200G
- AMD PRO A12-9800
- AMD PRO A12-9800E
- AMD PRO A10-9700
- AMD PRO A10-9700E
- AMD PRO A8-9600
- AMD PRO A6-9500
- AMD PRO A6-9500E
- AMD PRO A12-8870
- AMD PRO A12-8870E
- AMD PRO A10-8770
- AMD PRO A10-8770E
- AMD PRO A10-8750B
- AMD PRO A8-8650B
- AMD PRO A6-8570
- AMD PRO A6-8570E
- AMD PRO A4-8350B
- AMD A10-7890K
- AMD A10-7870K
- AMD A10-7850K
- AMD A10-7800
- AMD A10-7700K
- AMD A8-7670K
- AMD A8-7650K
- AMD A8-7600
- AMD A6-7400K

HDR

Zariadenie je kompatibilné so vstupnými signálmi vo formáte HDR10.

Ak sú prehrávač aj obsah kompatibilné, displej môže automaticky aktivovať funkciu HDR. Informácie o kompatibilitě vášho zariadenia a obsahu získate od výrobcu zariadenia a poskytovateľa obsahu. Ak nepožadujete automatické aktivovanie funkcie HDR, zvolte „Vyp.“.

Upozornenie:

1. Pre rozhranie DisplayPort/HDMI sa vo verziách systému WIN10 nižších (starších) než V1703 nepožaduje žiadne špeciálne nastavenie.
2. V systéme WIN10 verzii V1703 je dostupné len rozhranie HDMI a rozhranie DisplayPort nefunguje.
3. Nastavenie zobrazenia:
 - a. Rozlíšenie displeja je nastavené na hodnotu 2560x1440 a funkcia HDR je predvolene nastavená na možnosť Zap.
 - b. Po zapnutí aplikácie možno najlepší HDR efekt dosiahnuť s rozlíšením zmeneným na hodnotu 2560x1440 (ak je k dispozícii).

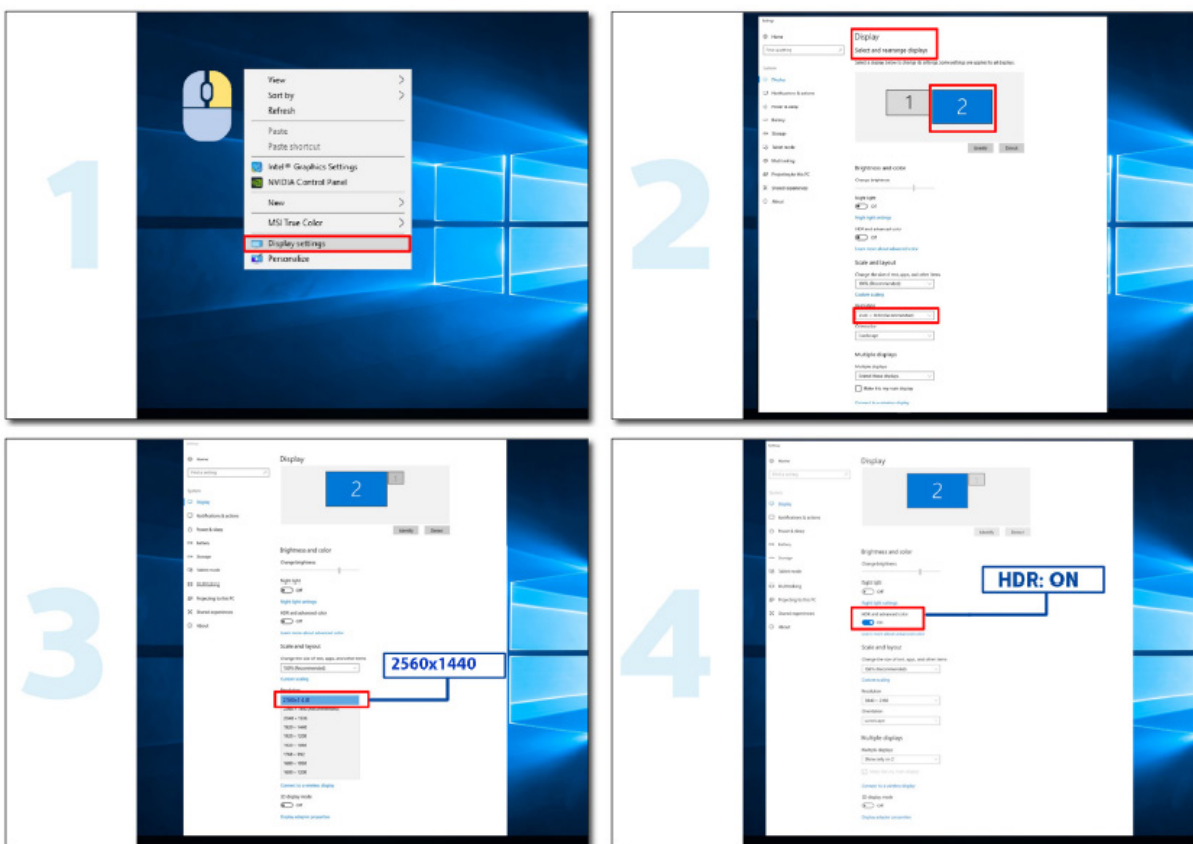

Calman Ready



Displeje a zariadenia Calman Ready sú vybavené schopnosťou priamej komunikácie so softvérom na kalibráciu farieb portrétnych displejov Calman®. Zariadenia značky Calman Ready sa dokážu rýchle spojiť so softvérom a zlepšujú ich schopnosti presnej a automatizovanej kalibrácie (AutoCal™). Calman Ready umožňuje ľahké, presné a rýchle kalibrácie vášho úplne nového displeja AOC.

Ako povoliť Calman Ready?

Verzia požadovaná pre Calman:

Verzia Calman (Ultimate alebo Studio) 5.15.5.19 alebo najnovšia

Požadovaný hardvér

Generátor vzorov kompatibilný so zariadením Calman

* Na kalibrovanie HDR je potrebný generátor vhodný pre externé HDR

Merač kompatibilný so zariadením Calman

Informácie si pozrite na: [Merače kompatibilné so zariadením Calman](#)

Naskenujte nasledujúci kód QR a návod na kalibrovanie kompatibilných monitorov AOC Calman Ready si pozrite v časti

Spríevodca postupmi pri kalibrování monitora AOC:



Poznámka:

Po dokončení kalibrácie sa kalibračné údaje uložia do ponuky OSD monitora v položkách Obrázok → Farebný priestor CMR.

[POZNÁMKA: VÄČŠINA POUŽÍVATEĽOV POZNÁ NASLEOVNÉ POKYNY, PRETO SA VÁM PRE TÚTO PRÍRUČKU ODPORÚČA ZVÁŽIŤ VOLITEĽNÉ OPATRENIA]

1. krok:

Nainštalujte softvér Calman.

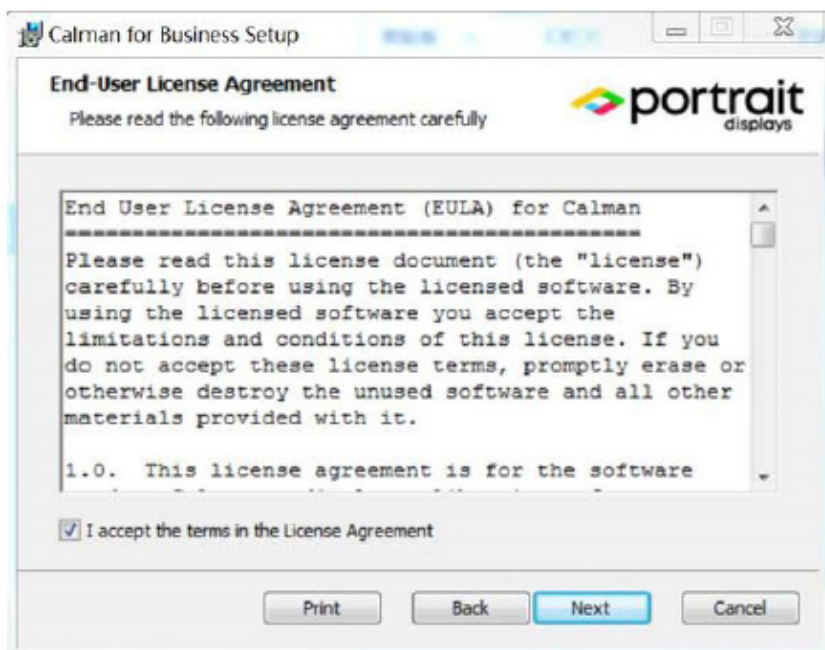
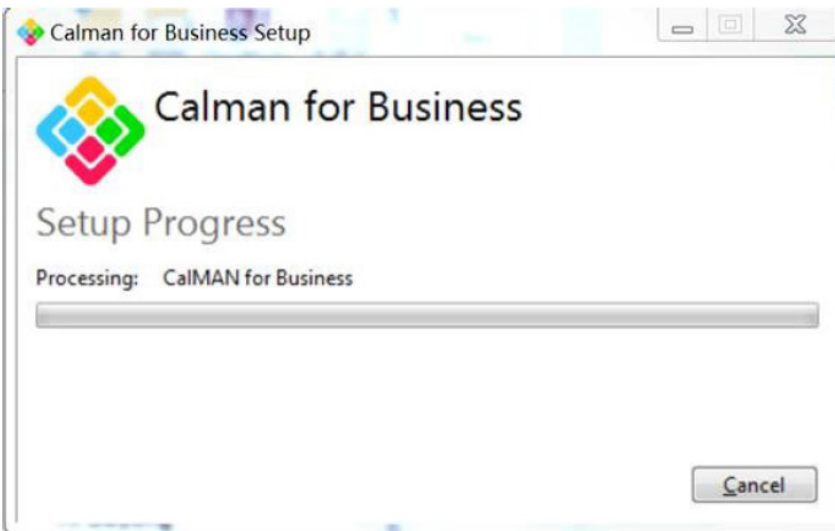
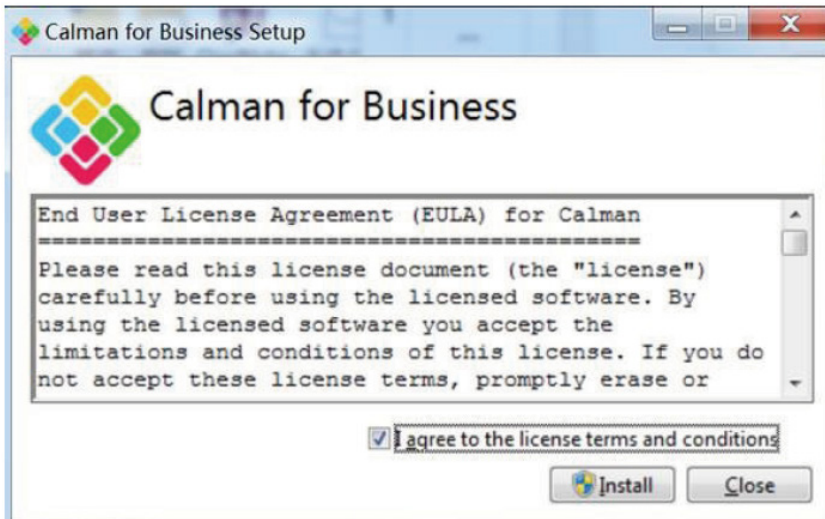

2. krok:

Zadajte identifikačné číslo a heslo licencie a potom ju aktivujte kliknutím na tlačidlo Aktivovať on-line.



3. krok:

1. Prenosný počítač zapojte do konektora USB-C v monitore (na spodku).
2. Merač farieb zapojte do prenosného počítača.
3. Otvorte aplikáciu a naskenujte nasledujúci kód QR a návod na kalibrovanie kompatibilných monitorov AOC Calman Ready si pozrite v časti **Sprievodca postupmi pri kalibrování monitora AOC**:



Poznámka:

Po dokončení kalibrácie sa kalibračné údaje uložia do ponuky OSD monitora v položkách Obrázok → Farebný priestor CMR.

Nastavenie

Aktivačné tlačidlá

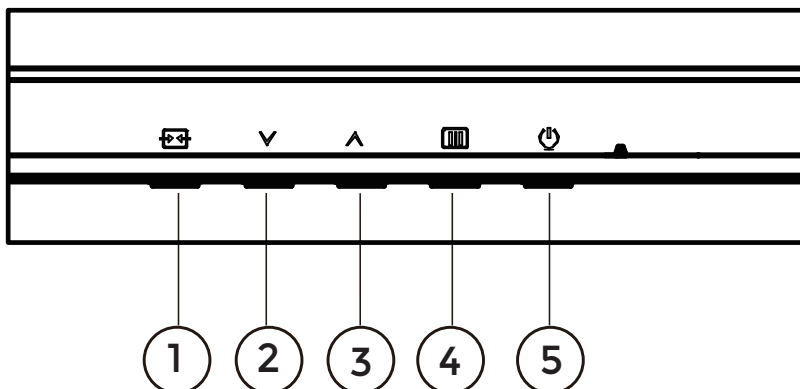

1	Zdroj/Ukončiť
2	Predvolený režim/HDR
3	Jas
4	Ponuka/Ukončiť
5	Napájanie

Ponuka/Zadať

Stlačením zobrazíte OSD alebo potvrdíte výber.

Napájanie

Stlačením tlačidla Zapnutie zapnete/vypnete monitor.

Jas

Ak neexistuje žiadne OSD, stlačte kláves „ ^ “ a otvorte funkciu Brightness (Jas). Potom stláčaním klávesov „v“ alebo „ ^ “ nastavte podsvietenie.

Predvolený režim/HDR

Ak neexistuje žiadne OSD, stlačte kláves „v“ a otvorte funkciu predvoleného režimu. Potom stlačte klávesy „v“ alebo „ ^ “ a vyberte iný režim.

Profil HDR nastavte pri prijímaní signálu HDR podľa požiadaviek na vaše používanie.

Source/Exit (Zdroj/Ukončiť)









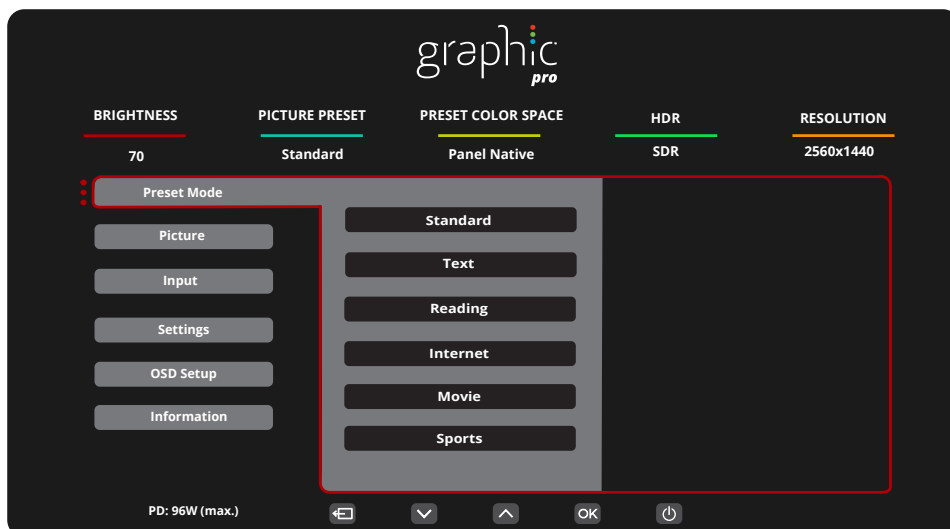





Keď je ponuka na obrazovke zatvorená, tlačidlo Source/Exit Source (Zdroj/Ukončiť) bude fungovať ako klávesová skratka Source (Zdroj).

Keď je ponuka OSD aktívna, slúži toto tlačidlo ako tlačidlo ukončenia (na opustenie ponuky OSD).

OSD Setting (Nastavenie OSD)

Základné a jednoduché pokyny ohľadne tlačidiel ovládacích prvkov.



- 1). Stlačením **tlačidla MENU (Ponuka)**  zaktivujete okno s OSD.
- 2). Stlačením **Left (Dol'ava)**  alebo **Right (Doprava)**  sa môžete pohybovať v rámci funkcií. Keď je požadovaná funkcia zvýraznená, stlačením **tlačidla MENU (Ponuka)**  / **OK** ju aktivujete. Stlačením tlačidla **Left (Dol'ava)**  alebo **Right (Doprava)**  sa môžete pohybovať v rámci funkcií vedľajšej ponuky. Keď je požadovaná funkcia zvýraznená, stlačením **tlačidla MENU (Ponuka)**  / **OK** ju zaktivujete.
- 3). Stlačte tlačidlo **Left (Dol'ava)**  alebo **Right (Doprava)** , aby ste zmenili nastavenia pre zvolenú funkciu. Ak chcete ukončiť, stlačte tlačidlo **Exit (Ukončiť)**  / . Ak si želáte prispôsobiť akúkoľvek inú funkciu, zopakujte kroky 2 – 3.
- 4). Funkcia zablokovania OSD: Za účelom zablokovania OSD stlačte a podržte stlačené tlačidlo **MENU (Ponuka)** , a to počas doby, kedy je monitor vypnutý; následne stlačte tlačidlo  **Napájanie** a monitor zapnite. Za účelom odblokovania OSD stlačte a podržte stlačené tlačidlo **MENU (Ponuka)** , a to počas doby, kedy je monitor vypnutý; následne stlačte tlačidlo  **Napájanie** a monitor zapnite.

Poznámky:

- 1). Ak má výrobok len signálny vstup, položku „Výber vstupu“ nemožno upraviť.
- 2). Ak je rozlíšenie vstupného signálu normálne rozlíšenie alebo Adaptive-Sync, potom je neplatná položka „pomer strán obrazu“.

Preset Mode(Predvolený režim)

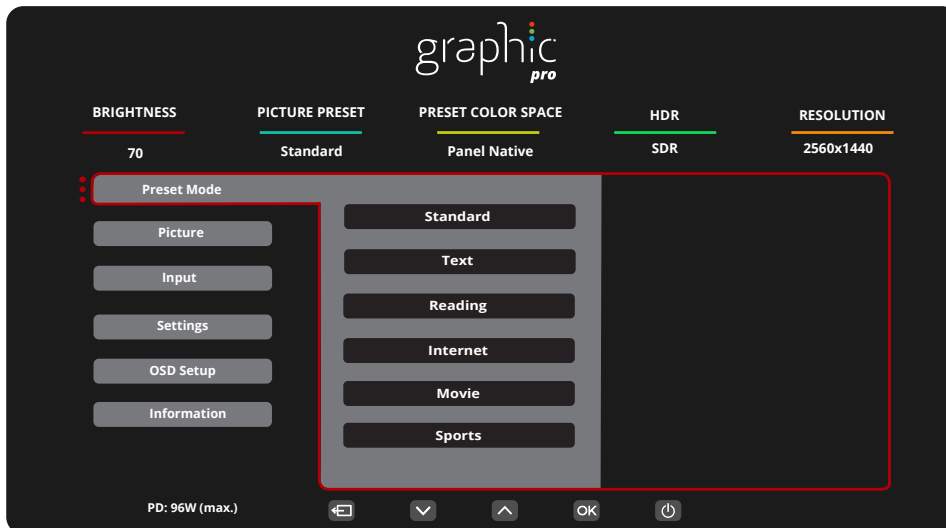

Preset Mode (Predvolený režim)	Standard (Štandardný)	Štandardný režim
	Text	Režim textu
	Reading	Reading Mode.
	Internet	Režim internetu
	Movie (Film)	Režim film
	Sports (Šport)	Režim pre šport
	Photographer (Fotograf)	Režim Fotograf
	HDR Picture (HDR obrázok)	Režim simulovania obrazu HDR
	HDR Movie (Film HDR)	Režim sumulovania filmu HDR
	HDR Game (HDR hra)	Režim simulovania hry HDR
	FPS	Na hranie hier FPS (strelci z pohľadu prvej osoby). Vylepšuje detaily čiernej farby na tmavom motíve.
	RTS	Na hranie hier RTS (stratégia v reálnom čase). Zlepšuje kvalitu obrazu.
	Racing (Preteky)	Na hranie pretekárskych hier. Poskytuje najrýchlejší čas odozvy a vysokú sýtosť farieb.
	D-Mode (D-režim)	Režim D-Mode
	Uniformity	Režim Uniformity
	Reset color (Vynulovať farby)	áno alebo nie Poznámka: Vynuluje nastavenia farieb na predvolené výrobné nastavenia
HDR	Off	Nastavte profil HDR podľa svojich požiadaviek na používanie. Poznámka: Keď sa zistí obsah HDR, zobrazí sa možnosť HDR na nastavenie.
	DisplayHDR	
	HDR Picture (HDR obrázok)	
	HDR Movie (Film HDR)	
	HDR Game (HDR hra)	

Picture(Obraz)

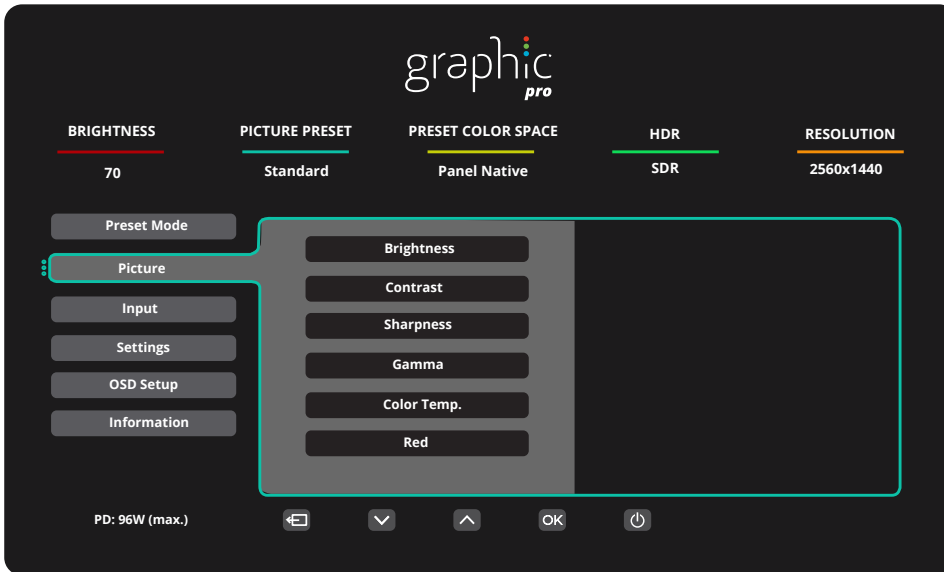

Brightness (Jas)	0-100	Nastavenie podsvietenia
Contrast (Kontrast)	0-100	Kontrast na základe digitálneho registra.
Sharpness (Ostrosť)	0-100	Upravte ostrosť.
Gamma (Gama)	1.8 / 2.0 / 2.2 / 2.4 / 2.6	Adjust Gamma.
Color Temp. (Teplota farieb)	Native / 5000K / 6500K 7500K / 8200K / 9300K 11500K / User define	Nastavenie teploty farieb Poznámka: Ak chcete nastaviť farby RGB, vyberte možnosť User define (Definované používateľom).
Red (Červená)	0-100	Získanie červenej z digitálneho registra.
Green (Zelená)	0-100	Získanie zelenej z digitálneho registra.
Blue (Modrá)	0-100	Získanie modrej z digitálneho registra.
Saturation(Sýtosť)	R / G / B / C / M / Y	Nastavenie od 0 do 100.
Hue(Odtieň)	R / G / B / C / M / Y	Nastavenie od 0 do 100.
Color Space (Farebný priestor)	Panel Native (Natívny panel)	Upravte farebný priestor.
	sRGB	
	Display-P3	
	DCI-P3	
	DCI-P3 (D50)	
	Adobe RGB	
	Adobe RGB (D50)	
	Rec. 2020	
Rec. 709		

CMR Color Space (Farebný priestor CMR)	sRGB	Nastavenie farebného priestoru CMR Poznámka: Táto funkcia je iba voliteľná po nastavení farebného priestoru zariadenia prostredníctvom nástroja Calman (počítačový softvér), ktorý vyvinula spoločnosť Portrait. Farby v tomto výrobku sa môžu kalibrovať pomocou kalibračného softvéru Calman color a hardvérové zariadenie, ktoré je potrebné na kalibrovanie farieb, sa musí zakúpiť samostatne podľa návrhu spoločnosti Calman.
	Display-P3	
	DCI-P3	
	DCI-P3 (D50)	
	Adobe RGB	
	Adobe RGB (D50)	
	Rec. 2020	
	Rec. 709	
	Custom Mode (Vlastný režim)	
HDR Color Space (Farebný priestor HDR)	DCI-P3	Nastavenie farebného priestoru HDR. Poznámka: Pre CMR DCI-P3 & CMR Rec. 2020 je táto funkcia iba voliteľná po nastavení farebného priestoru zariadenia prostredníctvom nástroja Calman (počítačový softvér), ktorý vyvinula spoločnosť Portrait. Farby v tomto výrobku sa môžu kalibrovať pomocou kalibračného softvéru Calman color a hardvérové zariadenie, ktoré je potrebné na kalibrovanie farieb, sa musí zakúpiť samostatne podľa návrhu spoločnosti Calman.
	Rec. 2020	
	CMR DCI-P3	
	CMR Rec. 2020	
DCR	Off (Vyp.)	Deaktivovanie dynamického kontrastného pomeru
	On (Zap.)	Aktivovanie dynamického kontrastného pomeru
Local Dimming	Off (Vyp.) / On (Zap.)	Zapnúť alebo vypnúť miestne stmievanie. Poznámka: Miestne stmievanie je vypnuté pri signáli SDR a štandardne zapnuté pri signáli HDR.
Clear Vision	Off (Vyp.)	Upravte jasné videnie.
	Weak (Slabá)	
	Medium (Stredná)	
	Strong (Silné)	
LowBlue Mode(Režim Slabé modré svetlo)	Off (Vyp.)	Zníženie vlny modrého svetla regulovaním teploty farieb.
	Multimedia(Multimédia)	
	Internet	
	Office(Kancelária)	
	Reading(Čítanie)	
Image Ratio (Pomer strán obrazu)	Full(Na celú obrazovku) / Aspect (Pomer strán)/ 1:1	Služi na voľbu pomeru strán obrazu na displeji. Poznámka: 1)Stav je štandardne na celú obrazovku a môže sa vybrať akýkoľvek režim zobrazovania; 2)Môže sa vybrať pomer strán obrazovky s výnimkou hlavnej frekvencie a režimu zobrazovania s rovnakým pomerom strán ako v prípade plochej obrazovky; 3)Vybrať sa môžu všetky režimy zobrazovania v pomere 1:1 s výnimkou hlavnej frekvencie.

Over Scan	Off (Vyp.) / On (Zap.)	Zakázat alebo povoliť nadmerné skenovanie.
Shadow Boost (Zosilnenie tieňov)	Off (Vyp.) / Level 10 (Úroveň 10) / Level 20(Úroveň 20) / Level 30(Úroveň 30)	Zlepšenie detailov na obrazovke v tmavej alebo jasnej oblasti na nastavenie jas v jasnej oblasti a zlepšenie bez presýtenia.
Shadow Control (Ovládanie tieňovania)	0-100	Predvolená hodnota ovládania tieňovania je 50; koncový používateľ môže potom túto hodnotu zmeniť z 50 na 100 alebo 0 s cieľom zvýšiť kontrast jasného obrazu. 1. Ak je obraz veľmi tmavý na jasné prezeranie detailov, jasný obraz získate, keď hodnotu 50 zmeníte na 100. 2. Ak je obraz veľmi bledý na jasné prezeranie detailov, jasný obraz získate, keď hodnotu 50 zmeníte na 0.
Game Color (Farby hry)	0-20	Na získanie lepšieho obrazu farby hry určia pre nastavenie sýtosti stupeň 0 až 20
Adaptive-Sync	Off (Vyp.) / On (Zap.)	Vypnutie alebo zapnutie funkcie Adaptive-Sync. Upomienka na spustenie Adaptive-Sync: Keď je povolená funkcia Adaptive-Sync, v niektorých herných prostrediach sa môže vyskytovať blikanie.
Overdrive	Off (Vyp.)	Upravte čas odozvy.
	Weak (Slabá)	
	Medium (Stredná)	
	Strong (Silné)	
Low input Lag (Oneskorenie pri nízkom príkone)	On (Zap.) / Off (Vyp.)	Na zníženie oneskorenia pri nízkom príkone vypnite snímkovú medzipamäť

Poznámka: Na okrajoch okna niektorých špecifických obrazoviek alebo na okrajoch pohyblivého objektu sa pri zapnutej funkcii Local Dimming (miestne stmivenie) zobrazí žiariaci kruh pre efekt rozptylu svetla. Toto je fyzická vlastnosť mini LED panela, ale nie jeho chyba. Uistujeme vás, že ho môžete aj naďalej používať.

Input(vstup)

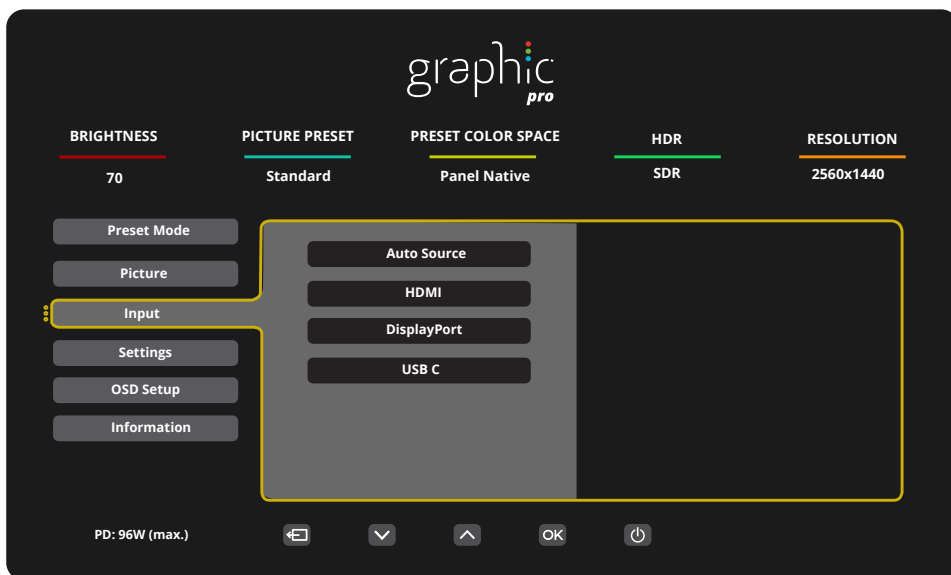

Auto Source (Automatický zdroj)	Off (Vyp.) / On (Zap.)	Zakázat / povolit' automatický zdroj.
HDMI		Voľba zdroja vstupného signálu.
DisplayPort		
USB C		

Poznámka:

Funkciu Auto Source sa odporúča ponechať zapnutú.

Settings(Nastavenia)

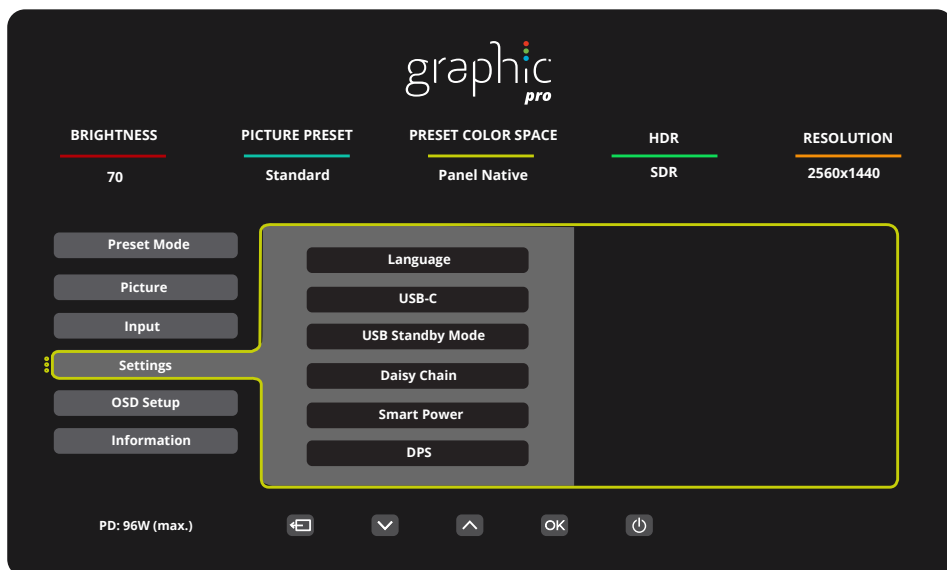

Language (Jazyk)	English/Français/Español/ Português/Deutsch/Italiano/ Nederlands/Svenska/Suomi/ Polski/Čeština/Русский/ 한국어 /Türkçe/Українська/ 繁 體中文 / 简体中文 / 日 本語	Voľba jazyka pre OSD
USB Selection (Výber USB)	Auto / USB C1 / USB C2	Vyberte smer USB k odoslaniu údajov.
USB C	High Data Speed(Vysoká rýchlosť dát) / High Resolution (Vysoké rozlíšenie)	Nastavte prioritu prenosu dát konektora USB alebo prioritu rozlíšenia.
USB Standby Mode (Pohotovostný režim USB)	Off (Vyp.) / On (Zap.)	Turn On/Off USB Standby Mode.
Daisy Chain	Off/Extend/Clone	
SmartPower (Inteligentná sila)	Off (Vyp.) / On (Zap.)	Zapnite/vypnite SmartPower.
DPS	Off (Vyp.) / On (Zap.)	
Break Reminder (Pripomenutie ohľadne prestávky)	Off (Vyp.) / On (Zap.)	Pripomenutie prestávky, ak používateľ pracuje nepretržite viac ako 1 hodinu.
Off timer (Vypnutie časovačom)	0 až 24 hodín	Slúži na voľbu vypnutia napájania jednosmerným prúdom
DDC-CI	áno alebo nie	Zapnutie alebo vypnutie podpory DDC-CI
Volume (Hlasitosť)	0-100	Nastavenie hlasitosti.
Mute(Stlmiť)	Off (Vyp.) / On (Zap.)	Stlmiť hlasitosť.
Resolution Notice (Upozornenie na rozlíšenie)	Off (Vyp.) / On (Zap.)	Upozornenie na zapnutie/vypnutie rozlíšenia.
Reset (Resetovanie)	No / ENERGY STAR®	Obnovenie nastavení ponuky na predvolené hodnoty

Poznámka:

Tabuľka s inými profilmi USB C1:

SmartPower (Inteligentná sila)	OSD Setting (Nastavenie OSD)	USB C1 PD profile	USB-Hub	Brightness(Jas)
On (HDR On / SDR On)	No OSD Smart power Auto	65W	FULL function	0~100
On (SDR On)	No OSD Smart power Auto	96W	USB<10W	0~100
Off (HDR Off)	Smart Power Off	65W	USB<10W	0~100

OSD Setup (Nastavenie OSD)

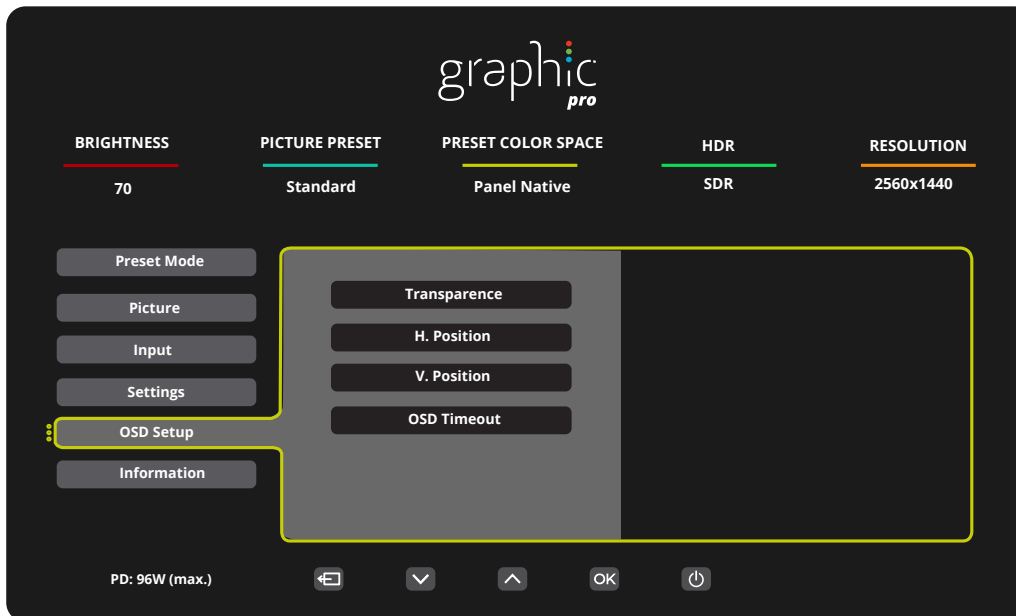

Transparence (Priehľadnosť)	0-100	Nastavenie priehľadnosti OSD
Timeout (Časový interval vypnutia)	5-120	Nastavenie časového intervalu vypnutia pre OSD
H. Position (Horizontálna poloha)	0-100	Nastavenie horizontálnej polohy ponuky na obrazovke
OSD STimeout (Časový interval vypnutia)	5-120	Nastavenie časového intervalu vypnutia pre OSD

Information(Informácie)

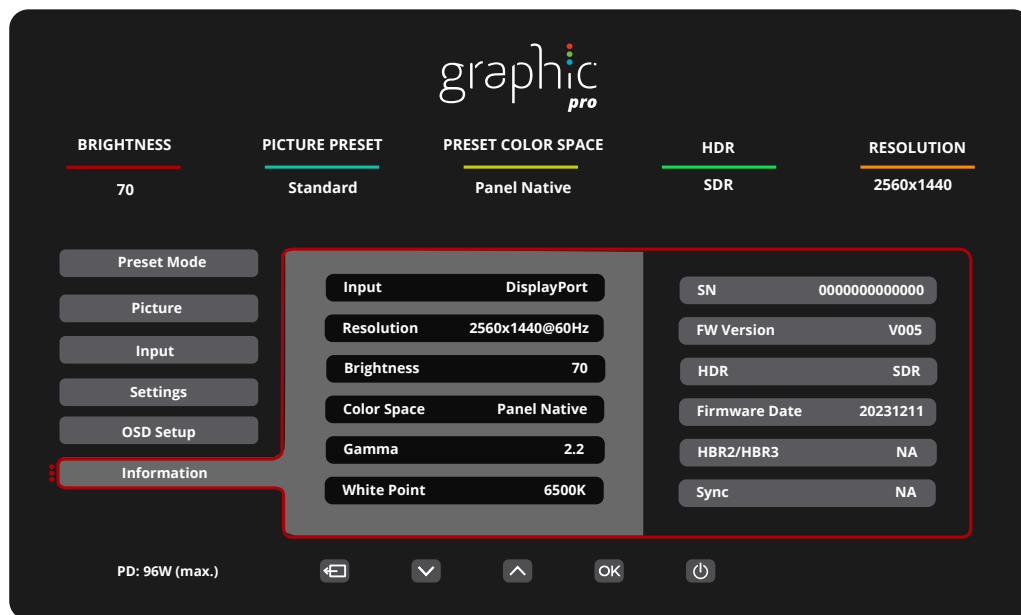

Indikátor LED

Stav	Farba indikátora LED
Režim plného výkonu	Biela
Režim aktívneho vypnutia	Oranžová

Riešenie problémov

Problém a otázka	Možné riešenia
LED indikátor napájania nesvieti	Uistite sa, že hlavný vypínač je zapnutý a že sieťový napájací kábel je správne pripojený k uzemnenej zásuvke a k monitoru.
Žiadny obraz na obrazovke	<ul style="list-style-type: none"> • Je sieťový napájací kábel pripojený správne? Skontrolujte pripojenie sieťového napájacieho kábla a prívod elektrickej energie. • Je kábel správne pripojený? (Pripojte pomocou kábla HDMI) Skontrolujte zapojenie kábla HDMI. (Pripojené pomocou kábla DP) Skontrolujte zapojenie kábla DP. * Vstup HDMI/DP nie je k dispozícii v každom modeli. • Pokiaľ je napájanie zapnuté, reštartujte počítač, aby ste videli počiatočnú obrazovku (prihlasovacia obrazovka), ktorá sa zobrazí. V prípade, že je zobrazená úvodná obrazovka (prihlasovacia obrazovka), počítač spustíte v použiteľnom režime (bezpečný režim pre Windows 7/8/10) a potom zmeňte frekvenciu videokarty. (pozrite si časť Nastavenie optimálneho rozlíšenia) V prípade, že sa nezobrazí úvodná obrazovka (prihlasovacia obrazovka), obráťte sa na stredisko služieb zákazníkom alebo svojho predajcu. • Vidíte na obrazovke správu „Vstup nie je podporovaný“? Táto správa sa zobrazí vtedy, keď signál z videokarty prekračuje maximálne rozlíšenie a frekvenciu, ktoré monitor dokáže spracovať. Nastavte maximálne rozlíšenie a frekvenciu, ktoré monitor dokáže spracovať. • Uistite sa, že ovládače monitora AOC sú nainštalované.
Obraz je rozmazaný a vyskytuje sa problém zobrazenia „duchov“	Nastavte ovládače jasu a kontrastu. Stlačením vykonajte automatické nastavenie. Uistite sa, že nepoužívate predlžovací kábel alebo spínaciu skrinku. Odporúčame, aby ste monitor pripojili priamo ku konektoru výstupu video karty na zadnej strane.
Obraz skáče, bliká alebo sa v rámci obrazu vyskytuje vlnovitý vzor	Elektrické zariadenia, ktoré môžu spôsobovať elektrickú interferenciu premiestnite podľa možnosti čo najďalej od monitora. Používajte maximálnu hodnotu frekvencie obnovovania, ktorej je váš monitor schopný, a to pri vami používanom rozlíšení.
Monitor zamrzol v režime „aktívneho vypnutia“	Hlavný vypínač počítača by mal byť v polohe zapnutia ON (ZAP.). Video karta počítača by mala byť náležite umiestnená v otvore na jej vloženie. Uistite sa, že kábel na prenos obrazového signálu monitora je správne pripojený k počítaču. Skontrolujte kábel na prenos obrazového signálu monitora a uistite sa, že žiadny z kolíkov nie je ohnutý. Uistite sa, že počítač pracuje pri zatlačení klávesu CAPS LOCK na klávesnici a súčasne sledujte LED indikátor CAPS LOCK. LED indikátor by sa mal pri stlačení klávesu CAPS LOCK zapnúť alebo vypnúť.
Strata jednej z primárnych farieb (ČERVENÁ, ZELENÁ alebo MODRÁ)	Skontrolujte kábel na prenos obrazového signálu monitora a uistite sa, že žiadny z kolíkov nie je poškodený. Uistite sa, že kábel na prenos obrazového signálu monitora je správne pripojený k počítaču.
Na obraze sa vyskytujú farebné chyby (biela nevyzerá ako biela)	Nastavte farbu RGB alebo zvolte požadovanú teplotu farieb.
Horizontálne alebo vertikálne rušenia na obrazovke	Ak chcete nastaviť CLOCK (SYNCHRONIZÁCIA) a FOCUS (ZAOŠTRENIE), použite režim na vypnutie systému Windows 7/8/10/11. Stlačením vykonajte automatické nastavenie.
Informácie týkajúce sa predpisov a služieb	Prečítajte si informácie týkajúce sa predpisov a služieb, ktoré sú uvedené v príručke na CD disku alebo na www.aoc.com (model, ktorý ste si zakúpili vo vašej krajine, a informácie týkajúce sa predpisov a služieb nájdete na stránke podpory zákazníkom.

Špecifikácie

Všeobecné špecifikácie

Panel	Názov modelu	Q27U3CV	
	Systém mechaniky	TFT farebný LCD	
	Rozmer viditeľného obrazu	68,5cm po uhlopriečke	
	Rozstup pixlov	0,2331mm (V) × 0,2331mm (Š)	
	Zobrazenie farieb	16.7M	
Iné	Horizontálny rozsah snímania	30k~140kHz (HDMI)	
		30k~114kHz (DP/USB C)	
	Veľkosť (maximálna) pre horizontálne snímanie	596.736mm	
	Vertikálny rozsah snímania	48~75Hz	
	Veľkosť (maximálna) pre vertikálne snímanie	335.664mm	
	Optimálne predvolené rozlíšenie	2560x1440@60Hz	
	Max resolution	2560x1440@75Hz	
	Plug & Play	VESA DDC2B/CI	
	Zdroj napájania	100-240V~ 50/60Hz 3.0A	
	Spotreba energie	Typicky (predvolený jas a kontrast)	27W
Max. (jas = 100, kontrast = 100)		≤185W	
Pohotovostný režim		≤0.3W	
Fyzické charakteristiky	Typ konektora	HDMIx2, DisplayPort, RJ-45, Výstup pre slúchadlá, USB C1: Video,PD 96W USB C2: vstupný USB C (bočný): Napájanie až do 15 W USB-Ax4 (bočný, Výstup pre slúchadlá)	
	Typ signálneho kábla	Odpojiteľný	
	Vstavaný reproduktor	3Wx2	
Prostredie	Teplota	Prevádzková	0°C~ 40°C
		Nie prevádzková	-25°C~ 55°C
	Vlhkosť	Prevádzková	10% až 85 % (bez kondenzácie)
		Nie prevádzková	5% až 93 % (bez kondenzácie)
	Nadmorská výška	Prevádzková	0 m až 5000 m (0 stôp až 16404 stôp)
		Nie prevádzková	0 m až 12192 m (0 stôp až 40000 stôp)



Prednastavené režimy zobrazenia

ŠTANDARD	ROZLIŠENIE(±1Hz)	HORIZONTÁLNA FREKVENCIA (KHZ)	VERTIKÁLNA FREKVENCIA (HZ)
VGA	640x480@60Hz	31.469	59.94
	640x480@72Hz	37.861	72.809
	640x480@75Hz	37.5	75
	640x480@67Hz	35	66.667
DOS MODE	720x400@70Hz	31.469	70.087
SVGA	800x600@56Hz	35.156	56.25
	800x600@60Hz	37.879	60.317
	800x600@72Hz	48.077	72.188
	800x600@75Hz	46.875	75
	832x624@75Hz	49.725	74.551
XGA	1024x768@60Hz	48.363	60.004
	1024x768@70Hz	56.476	70.069
	1024x768@75Hz	60.023	75.029
SXGA	1280x1024@60Hz	63.981	60.02
	1280x1024@75Hz	79.976	75.025
FHD	1920x1080@60Hz	67.5	60
QHD	2560x1440@60HZ	88.787	59.951
	2560x1440@75HZ	111.066	74.994

Poznámka: Podľa štandardu VESA môže nastať určitá chyba (+/-1Hz) pri výpočte obnovovacej frekvencie (frekvencie poľa) rôznych operačných systémov a grafických kariet. S cieľom zlepšiť kompatibilitu bola nominálna obnovovacia frekvencia tohto výrobku zaokrúhľená. Pozrite si skutočný výrobok.

Priradenie kolíkov

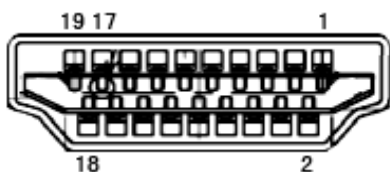

19-kolíkový signálny kábel pre farebné zobrazenie

Číslo kolíka	Názov signálu	Číslo kolíka	Názov signálu	Číslo kolíka	Názov signálu
1.	TMDS údaje 2+	9.	TMDS údaje 0-	17.	Uzemnenie DDC/CEC
2.	Tienenie TMDS údajov 2	10.	TMDS synchronizácia +	18.	Napájanie +5 V
3.	TMDS údaje 2-	11.	Tienenie TMDS synchronizácie	19.	Rozpoznanie aktivačnej zástrčky
4.	TMDS údaje 1+	12.	Synchronizácia TMDS-		
5.	Tienenie TMDS údajov 1	13.	CEC		
6.	TMDS údaje 1-	14.	Vyhradené (N.C. na zariadení)		
7.	TMDS údaje 0+	15.	SCL		
8.	Tienenie TMDS údajov 0	16.	SDA		

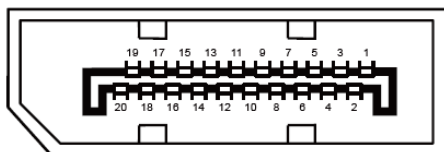

20-kolíkový signálny kábel pre farebné zobrazenie

Kolík č.	Názov signálu	Kolík č.	Názov signálu
1	ML_Lane 3 (n)	11	GND
2	GND	12	ML_Lane 0 (p)
3	ML_Lane 3 (p)	13	CONFIG1
4	ML_Lane 2 (n)	14	CONFIG2
5	GND	15	AUX_CH(p)
6	ML_Lane 2 (p)	16	GND
7	ML_Lane 1 (n)	17	AUX_CH(n)
8	GND	18	Rozpoznanie aktivačnej zástrčky
9	ML_Lane 1 (p)	19	Return DP_PWR
10	ML_Lane 0 (n)	20	DP_PWR

Plug and Play

Funkcia Plug and Play DDC2B

Tento monitor je vybavený funkciou VESA DDC2B, ktorá je v súlade s normou VESA DDC STANDARD. Umožňuje monitoru informovať hostiteľský systém o svojej identite, a to v súlade so stupňom používaného DDC a komunikovať so systémom o dodatočných informáciách týkajúcich sa jeho zobrazovacích schopností.

DDC2B predstavuje dvojsmerný dátový kanál založený na protokole I2C. Hostiteľ dokáže vyžiadať informácie EDID prostredníctvom kanála DDC2B.

