

MANUAL DE UTILIZARE



Q27U3CV MONITOR

AOC.COM

©2024 AOC. All rights reserved
Version: A00

AOC

Siguranță	1
Convenții naționale.....	1
Alimentare	2
Instalarea	3
Curățarea	4
Altele	5
Instalarea.....	6
Conținutul cutiei.....	6
Instalarea suportului și a bazei.....	7
Reglarea unghiului de vizualizare	8
Conectarea monitorului.....	9
Atașarea brațului pentru montare pe perete	10
Funcția Adaptive-Sync	11
HDR	12
Calman Ready	13
Reglarea	16
Taste rapide.....	16
OSD Setting (Setare OSD)	17
Preset Mode(Mod presetat).....	18
Picture(Imagine)	19
Input(Intrare).....	22
Settings(Setări).....	23
OSD Setup (Configurare OSD).....	25
Information(informații).....	26
Indicator LED	27
Depanare.....	28
Specificații	29
Specificații generale.....	29
Moduri prestabilite de afișare	30
Alocări ale pinilor	31
Plug and Play	32

Siguranță

Convenții naționale

În următoarele subsecțiuni, sunt descrise convențiile naționale utilizate în acest document.

Note, precauții și avertismente

În acest ghid, este posibil ca fragmentele de text să fie însoțite de o pictogramă și scrise cu caractere aldine sau cursive. Aceste fragmente reprezintă note, precauții și avertismente și sunt utilizate după cum urmează:



NOTĂ: Marcajul NOTĂ indică informații importante care vă ajută să utilizați mai bine computerul.





ATENȚIE: marcajul ATENȚIE indică posibilitatea de deteriorare a echipamentelor hardware sau de pierdere a datelor și vă ajută să evitați problema.





AVERTISMENT: Un AVERTISMENT indică posibilitatea de vătămare corporală și vă informează cum să evitați problema. Anumite avertismente pot să apară în format alternativ și este posibil să nu fie însoțite de pictograme. În astfel de cazuri, forma respectivă de prezentare a avertismentului este aprobată de autoritatea de reglementare.

Alimentare

 Monitorul trebuie aprovizionat cu energie numai de la tipul de sursă indicat pe etichetă. Dacă aveți dubii cu privire la modul de alimentare din reședința dvs., consultați reprezentantul local sau compania de electricitate locală.

 Monitorul este prevăzut cu un ștecher cu împământare, adică un ștecher dotat cu un al treilea pin. Acest ștecher trebuie introdus într-o priză cu împământare, ca măsură de siguranță. Dacă priza dvs. nu este compatibilă cu ștecherul care are trei pini, solicitați asistența unui electrician pentru a instala o priză adecvată sau folosiți un adaptor pentru a împământa dispozitivul. Nu anulați elementul de siguranță al ștecherului cu împământare.

 Deconectați unitatea de la alimentare pe durata furtunilor cu descărcări electrice sau când nu îl utilizați pentru perioade mari de timp. Astfel, veți proteja monitorul împotriva daunelor provocate de fluctuațiile bruște de tensiune.

 Nu supraîncărcați cablurile de alimentare și prelungitoarele. Supraîncărcarea acestora poate produce un incendiu și există riscul de electrocutare.

 Pentru a asigura o funcționare satisfăcătoare, folosiți monitorul numai împreună cu computerele care apar pe lista UL, ale căror mufe de conectare au valori nominale de 100 -240 V c.a., min. 5A.

 Priza de perete trebuie instalată în apropierea echipamentului și trebuie să fie ușor accesibilă.

Instalarea

! Nu așezați monitorul pe un cărucior, un suport, un trepied, un suport de montare sau o masă instabilă. În cazul în care cade, monitorul poate duce la rănirea unei persoane și la deteriorarea gravă a produsului. Utilizați numai cărucioare, suporturi, trepiede, suporturi de montare sau mese recomandate de producător sau comercializate împreună cu acest produs. Respectați instrucțiunile producătorului atunci când instalați produsul și utilizați accesoriile de montare recomandate de producător. Ansamblurile formate din produs și cărucior trebuie deplasate cu atenție.

! Nu împingeți obiecte în fanta cu care este prevăzut dulapul pentru monitor. În caz contrar, se pot deteriora componente ale circuitului sau se poate provoca un scurtcircuit. Nu vărsați niciodată lichide pe monitor.

! Nu așezați produsul cu fața pe podea.

! Dacă montați monitorul pe un perete sau raft, folosiți un kit de montare aprobat de către producător și urmați instrucțiunile de instalare a acestuia.

! Pentru a evita deteriorarea accidentală, de exemplu, desprinderea panoului de pe cadru, asigurați-vă că monitorul nu este înclinat în jos cu mai mult de -5 grade. Dacă se depășește unghiul de înclinare în jos de -5 grade, defectiunea monitorului nu va fi acoperită de garanție.

! Lăsați spațiu liber în jurul monitorului, după cum se arată mai jos. În caz contrar, este posibil ca circulația aerului să nu fie adecvată, ceea ce poate cauza un incendiu sau deteriorarea monitorului.

Consultați imaginea de mai jos pentru zonele recomandate pentru aerisire din jurul monitorului, atunci când monitorul este instalat pe perete sau pe suport:

Montat împreună cu suportul

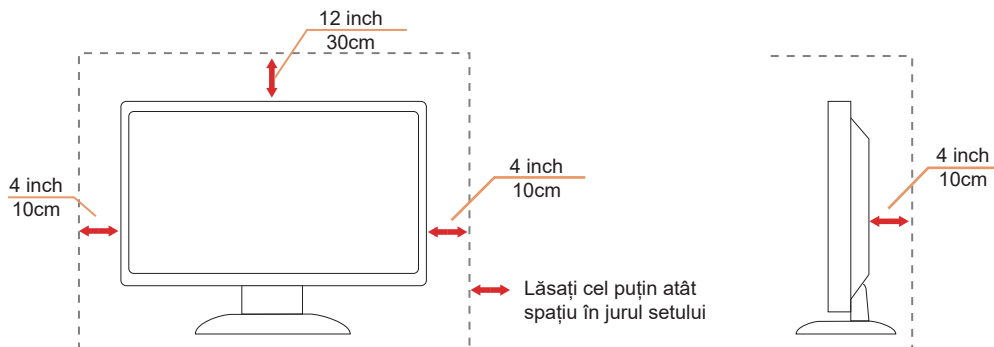

Curățarea

! Curățați periodic dulapul cu o bucată de material. Puteți utiliza detergent cu concentrație mică pentru a îndepărta petele, nu detergent cu concentrație mare, care poate cauteriza dulapul pentru produs.

! În timpul curățării, asigurați-vă că nu pătrunde detergent în produs. Materialul utilizat pentru curățare nu trebuie să fie aspru, deoarece ar deteriora suprafața ecranului.

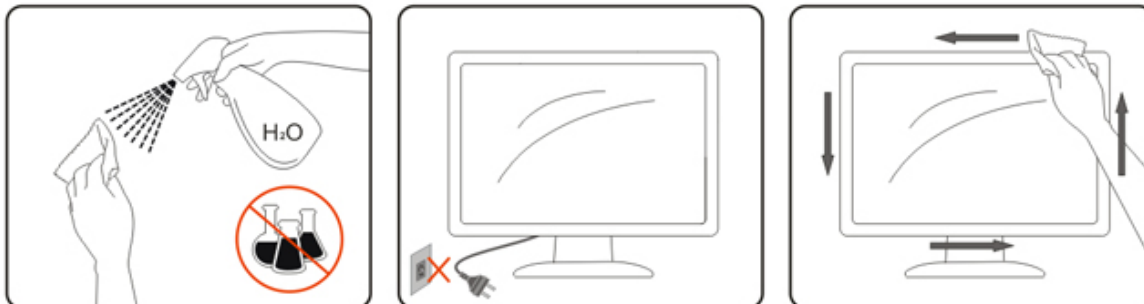

! Deconectați cablul de alimentare înainte de a curăța produsul.

Altele

 Dacă produsul emite mirosuri și sunete ciudate sau fum, deconectați IMEDIAT fișa de alimentare și contactați un Centru de service.

 Asigurați-vă că orificiile de ventilare nu sunt blocate de o masă sau de o draperie.

 Nu supuneți monitorul LCD la niveluri mari de șoc sau la impacturi puternice în timpul funcționării.

 Nu loviți și nu scăpați monitorul pe jos în timpul funcționării sau transportului.

 Cablurile de alimentare trebuie să fie aprobate d.p.d.v. al siguranței. Pentru Germania, standardul minim de atins este H03VV-F/H05VV-F, 3G, 0,75 mm². Pentru alte țări, se vor utiliza tipuri adecvate.

 Presiunea sonoră excesivă de la căști poate cauza pierderea auzului. Reglarea egalizatorului la maxim crește tensiunea de ieșire a căștilor și prin urmare, nivelul presiunii sonore.

Instalarea

Conținutul cutiei

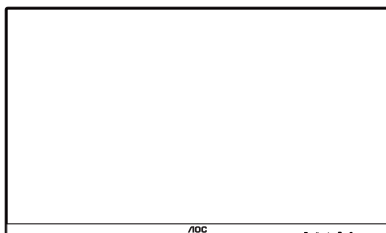

Monitor

*



Quick Start Guide

*

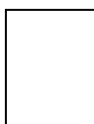

Warranty Card

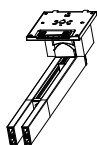

Stand



Base

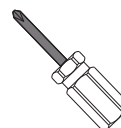

Screwdriver



Power Cable

*



HDMI Cable

*



DisplayPort Cable

*



USB C-C Cable

*



USB C-C/A Cable

* În unele țări sau regiuni este posibil să nu fie incluse toate cablurile de semnal. Consultați reprezentantul local sau filiala locală AOC pentru a obține confirmarea în această privință.

Instalarea suportului și a bazei

Instalați sau dezinstalați suportul urmând pașii de mai jos.

Instalare:

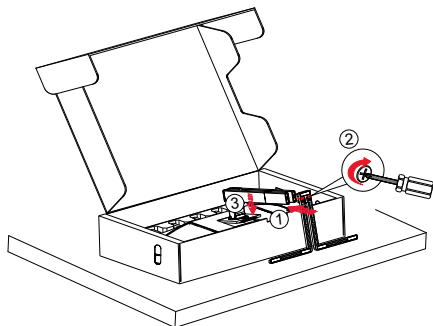

Notă: aliniați suportul cu găurile de poziționare din bază. Țineți suportul și baza, fără goluri și blocați cele două șuruburi din partea de jos înainte de a elibera suportul, pentru a preveni căderea acestuia.

Dezasamblare:

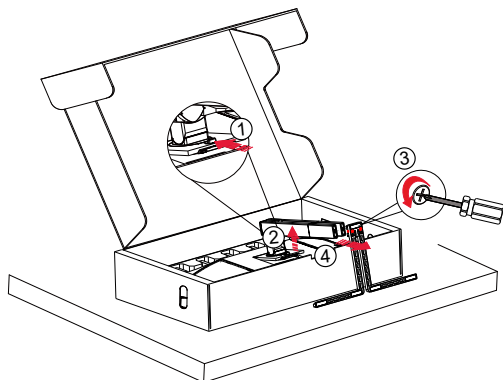

Specificație pentru șurubul de bază:
M5*21 mm (filet efectiv 5,5 mm)



NOTĂ: Designul afișajului poate diferi de ilustrație.

Reglarea unghiului de vizualizare

Pentru a obține cea mai bună experiență de vizualizare, se recomandă ca utilizatorul să se asigure că își poate vedea întreaga față pe ecran, apoi să ajusteze unghiul monitorului în funcție de preferințele personale.

Țineți suportul astfel încât să nu răsturnați monitorul atunci când modificați unghiul.

Puteți regla unghiul monitorului după cum se arată mai jos:

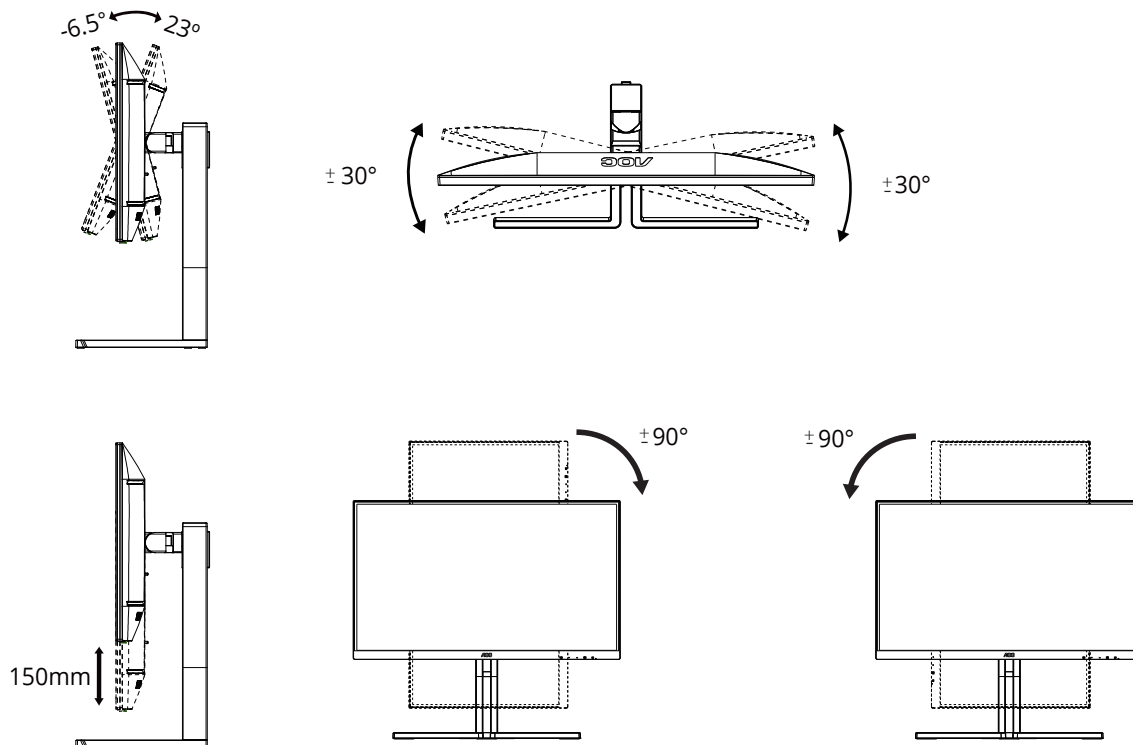

NOTĂ:

Nu atingeți ecranul LCD atunci când modificați unghiul. În caz contrar, ecranul LCD se poate deteriora sau sparge.

Avertisment

- Pentru a evita deteriorarea accidentală a ecranului, precum desprinderea panoului, asigurați-vă că monitorul nu este înclinat în jos cu mai mult de -5 grade.
- Nu apăsați pe ecran atunci când reglați unghiul monitorului. Atingeți doar cadrul.

Conectarea monitorului

Conexiunile prin cablu din spatele monitorului și computerului:

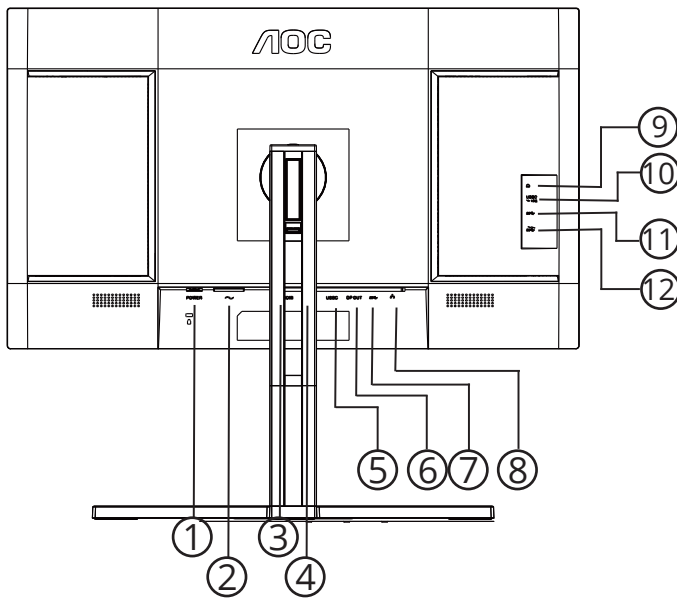

1. Comutator de alimentare
2. Alimentare
3. HDMI
4. DisplayPort IN
5. USB C (video, PD 96W)
6. DisplayPort OUT
7. USB3.2 Gen1
8. RJ45
9. Căști
10. USB C : sursă de alimentare de până la 15W
11. USB3.2 Gen1
12. USB3.2 Gen1 descendent+încărcare

Conectarea la PC

1. Conectați bine cablul de alimentare la spatele afișajului.
2. Opritiți computerul și deconectați cablul de alimentare al acestuia.
3. Conectați cablul de semnal al afișajului la conectorul video din partea din spate a calculatorului.
4. Conectați cablul de alimentare al calculatorului și al afișajului la o priză din apropiere.
5. Porniți calculatorul și afișajul.

Dacă monitorul afișează imaginea, instalarea este finalizată. Dacă nu este afișată nicio imagine, consultați secțiunea de depanare.

Pentru a proteja echipamentul, opritiți întotdeauna PC-ul și monitorul înainte de a realiza conexiunile.

Atașarea brațului pentru montare pe perete

Pregătirea pentru instalare a unui braț pentru montare pe perete.

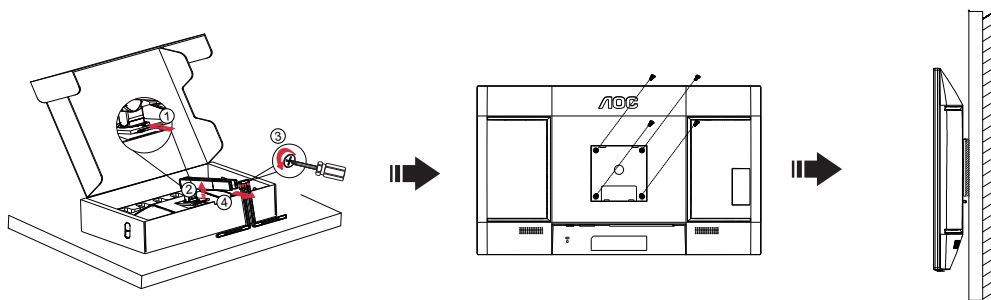

Acest monitor poate fi atașat la un braț pentru montare pe perete, pe care îl achiziționați separat. Deconectați alimentarea cu energie înainte de această procedură. Urmați pașii de mai jos:

1. Îndepărtați baza.
2. Urmați instrucțiunile producătorului pentru asamblarea brațului pentru montare pe perete.
3. Așezați brațul pentru montare pe perete pe spatele monitorului. Aliniați orificiile brațului cu orificiile de pe spatele monitorului.
4. Introduceți 4 șuruburi în orificii și strângeți.
5. Reconectați cablurile. Consultați manualul de utilizare primit împreună cu brațul pentru montare pe perete opțional pentru instrucțiuni de montare a acestuia pe perete.

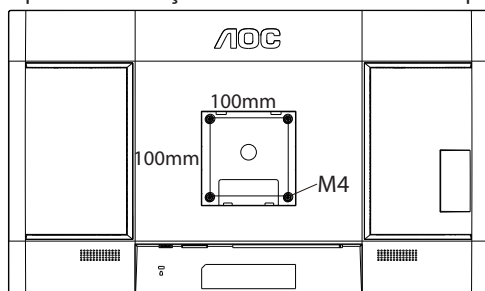

Specificațiile șuruburilor de fixare pe perete:
M4*(10+X)mm (X=grosimea suportului de montare pe perete)

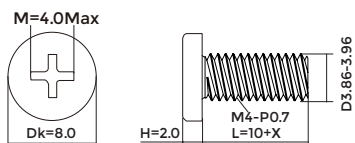

Notă: Orificiile de șurub pentru montarea VESA nu sunt disponibile pentru toate modelele, vă rugăm consultați distribuitorul sau departamentul oficial al AOC. Contactați întotdeauna producătorul pentru a obține informații privind instalarea pe perete.

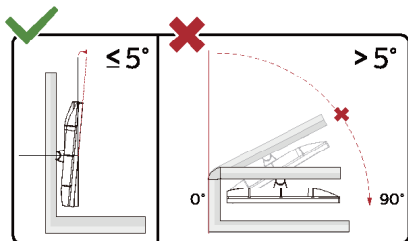

* Designul afișajului poate diferi de ilustrație.

⚠ Avertisment

- Pentru a evita deteriorarea accidentală a ecranului, precum desprinderea panoului, asigurați-vă că monitorul nu este înclinat în jos cu mai mult de -5 grade.
- Nu apăsați pe ecran atunci când reglați unghiul monitorului. Atingeți doar cadrul.

Funcția Adaptive-Sync

1. Funcția Adaptive-Sync funcționează cu DP/HDMI/USB C
2. Compatibilitate placă grafică: Lista modelelor recomandate se găsește mai jos, iar aceasta poate fi verificată și vizitând www.AMD.com

Carduri grafică

- Radeon™ RX Vega seriei
- Radeon™ RX 500 seriei
- Radeon™ RX 400 seriei
- Radeon™ R9/R7 300 seriei (cu excepția seriei R9 370/X, R7 370/X, R7 265)
- Radeon™ Pro Duo (2016)
- Radeon™ R9 Nano seriei
- Radeon™ R9 Fury seriei
- Radeon™ R9/R7 200 seriei (cu excepția seriei R9 270/X, R9 280/X)

Procesoare

- AMD Ryzen™ 7 2700U
- AMD Ryzen™ 5 2500U
- AMD Ryzen™ 5 2400G
- AMD Ryzen™ 3 2300U
- AMD Ryzen™ 3 2200G
- AMD PRO A12-9800
- AMD PRO A12-9800E
- AMD PRO A10-9700
- AMD PRO A10-9700E
- AMD PRO A8-9600
- AMD PRO A6-9500
- AMD PRO A6-9500E
- AMD PRO A12-8870
- AMD PRO A12-8870E
- AMD PRO A10-8770
- AMD PRO A10-8770E
- AMD PRO A10-8750B
- AMD PRO A8-8650B
- AMD PRO A6-8570
- AMD PRO A6-8570E
- AMD PRO A4-8350B
- AMD A10-7890K
- AMD A10-7870K
- AMD A10-7850K
- AMD A10-7800
- AMD A10-7700K
- AMD A8-7670K
- AMD A8-7650K
- AMD A8-7600
- AMD A6-7400K

HDR

Este compatibil cu semnalele de intrare în format HDR10.

Afișajul ar putea activa automat funcția HDR dacă playerul și conținutul sunt compatibile. Contactați producătorul dispozitivului și furnizorul de conținut pentru a obține informații despre compatibilitatea dispozitivului și a conținutului.

Selectați opțiunea „Oprit” pentru funcția HDR atunci când nu aveți nevoie de funcția de activare automată.

Notă:

1. Nu este necesară nicio setare specială pentru interfața DisplayPort/HDMI în versiunile WIN10 mai mici (mai vechi) decât V1703.
2. Este disponibilă doar interfața HDMI, iar interfața DisplayPort nu poate funcționa în versiunea WIN10 V1703.
3. Setarea afișajului:
 - a. Rezoluția afișajului este setată la 2560x1440, iar funcția HDR este presetată la Pornit.
 - b. După intrarea într-o aplicație, cel mai bun efect HDR poate fi atins atunci când rezoluția este schimbată la 2560x1440 (dacă este disponibilă).

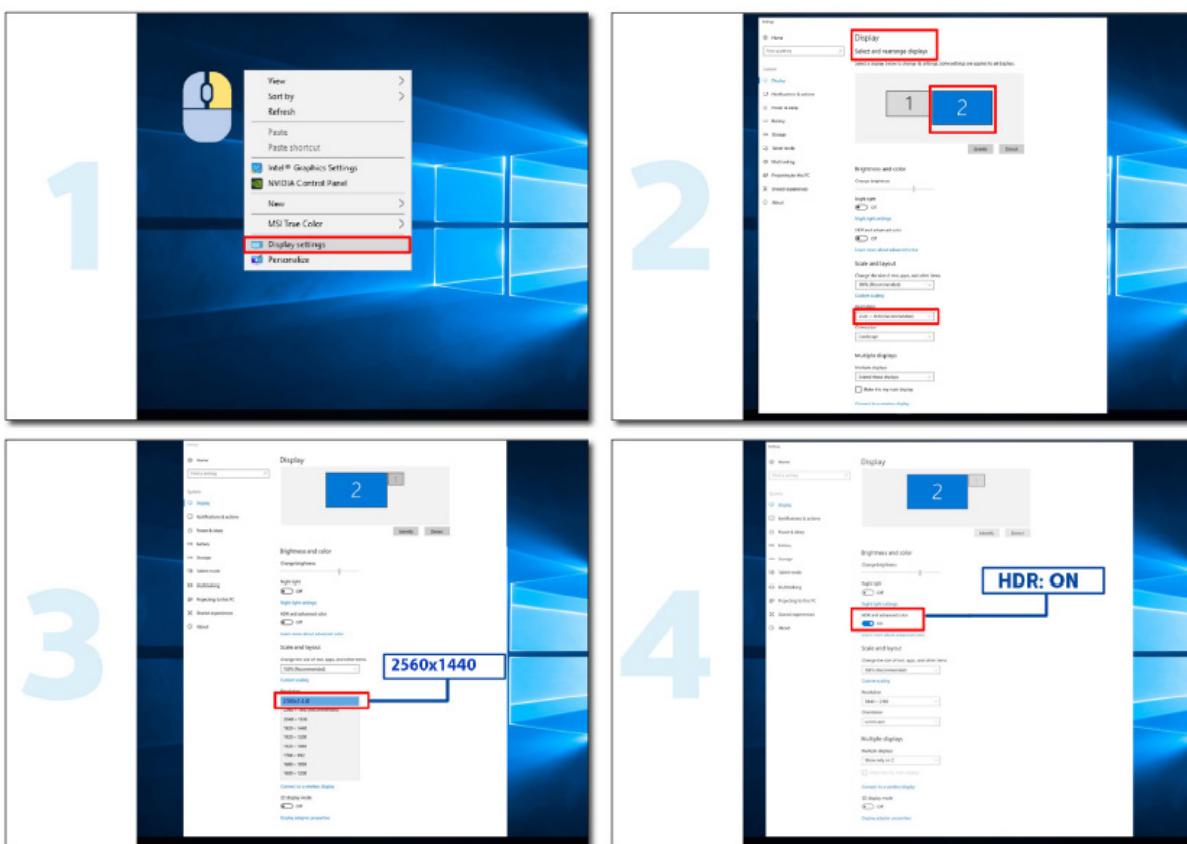

Calman Ready



Afișajele și dispozitivele Calman Ready sunt echipate cu capacitatea de a comunica direct cu software-ul de calibrare a culorilor Calman® al Portrait Displays. Dispozitivele care sunt Calman Ready se pot conecta rapid la software și pot profita de capacitățile sale de calibrare precisă și automată (AutoCal™). Calman Ready permite calibrarea ușoară, precisă și rapidă cu noul dvs. afișaj AOC.

Cum se activează Calman Ready?

Versiune de Calman necesară:

Calman (Ultimate sau Studio) versiunea 5.15.5.19 sau versiuni ulterioare

Hardware necesar

Generator de modele compatibil Calman

* Generator extern cu capacitate HDR necesar pentru calibrarea HDR

Aparat de măsură compatibil Calman

Pentru informații, consultați: [Aparate de măsură compatibile Calman](#)

Scanați următorul cod QR pentru a deschide **Ghid pentru procedura de calibrare a monitorului AOC** pentru instrucțiuni privind calibrarea monitoarelor AOC Calman Ready compatibile:



Notă:

Odată ce calibrarea este finalizată, calibrarea va fi stocată în OSD-ul monitorului sub Imagine → Spațiu de culori CMR.

[NOTĂ: MAJORITATEA UTILIZATORILOR CALMAN SUNT FAMILIARIZAȚI CU URMĂTOARELE INSTRUCȚIUNI, AȘA CĂ VĂ SUGERĂM SĂ CONSIDERAȚI ACEST LUCRU OPȚIONAL PENTRU MANUAL]

Pasul 1:

Instalați software-ul Calman.

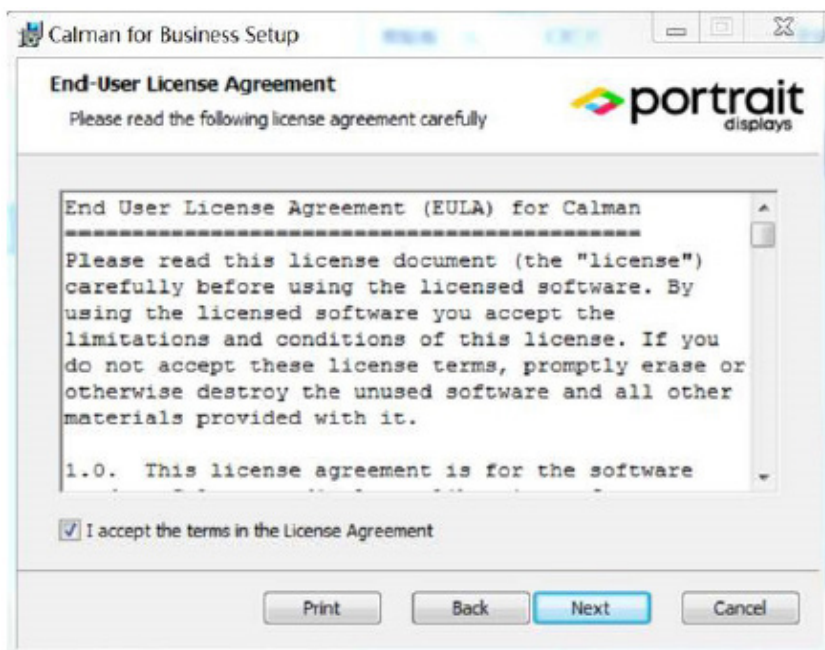
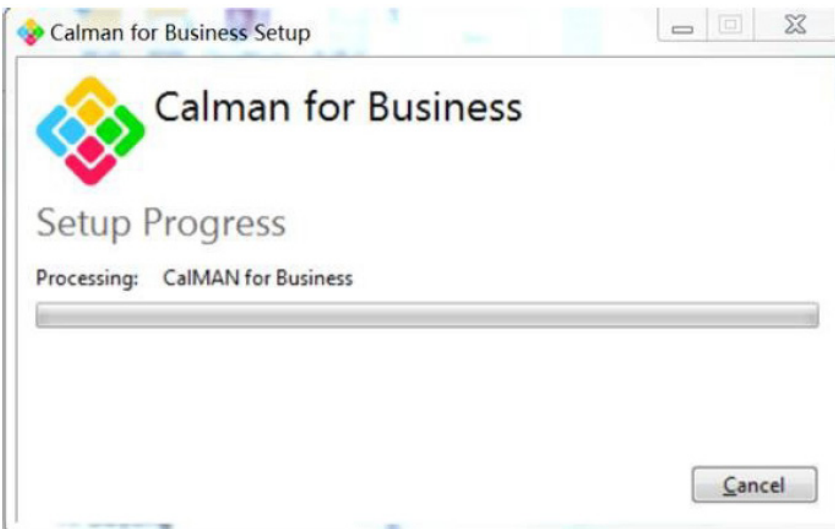
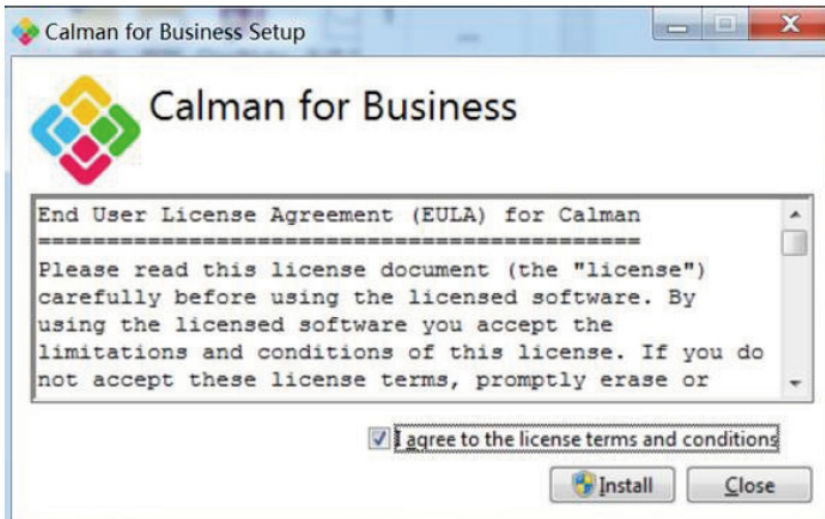

Pasul 2:

Introduceți ID licență și Parolă licență, apoi faceți clic pe butonul Activare online pentru a vă activa licența Calman.



Pasul 3:

1. Conectați laptopul la portul USB-C al monitorului (partea de jos).
2. Conectați un colormetru la laptop.
3. Deschideți Calman și scanați următorul cod QR pentru a deschide **Ghid pentru procedura de calibrare a monitorului AOC** pentru instrucțiuni privind calibrarea monitoarelor AOC Calman Ready compatibile:



Notă:

Odată ce calibrarea este finalizată, calibrarea va fi stocată în OSD-ul monitorului sub Imagine → Spațiu de culori CMR.

Reglarea

Taste rapide

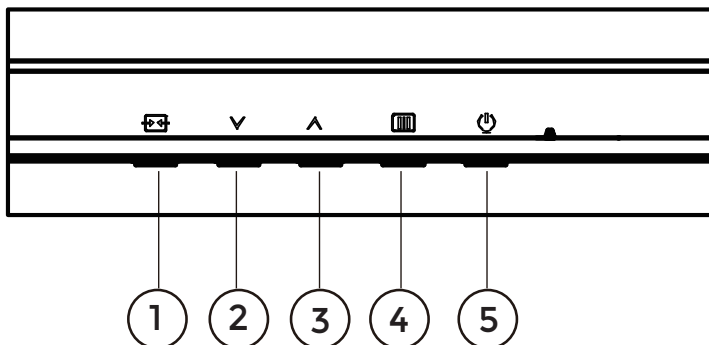

1	Source/Exit (Sursă/leșire)
2	Mod presetat / HDR
3	Luminozitate
4	Menu/Enter (Meniu/Enter)
5	Power (Alimentare)

Menu/Enter (Meniu/Enter)

Apăsați pentru a afișa meniul OSD (afișare pe ecran) sau pentru a confirma selecția.

Alimentare

Apăsați pe butonul Power (Alimentare) pentru a porni/opri monitorul.

Luminozitate

Când nu se afișează OSD, apăsați tasta „ ^ ” pentru a deschide funcția de luminozitate, apoi apăsați tasta „ ^ ” sau „v” pentru a regla lumina de fundal.

Mod presetat / HDR

Când nu se afișează OSD, apăsați tasta „v” pentru a deschide funcția de mod presetat, apoi apăsați tasta „v” sau „ ^ ” pentru a alege un mod diferit.

În timp ce se recepționează semnalul HDR, setați profilul HDR în funcție de cerințele de utilizare.

Source/Exit (Sursă/leșire)

Atunci când afișajul pe ecran este închis, apăsați pe butonul Source/Exit (Sursă/leșire) pentru a activa funcția respectivă a tastei rapide.

Când meniul OSD este activ, acest buton acționează ca o cheie de ieșire (pentru a ieși din meniul OSD).

OSD Setting (Setare OSD)

Instrucțiuni simple cu privire la tastele de control.

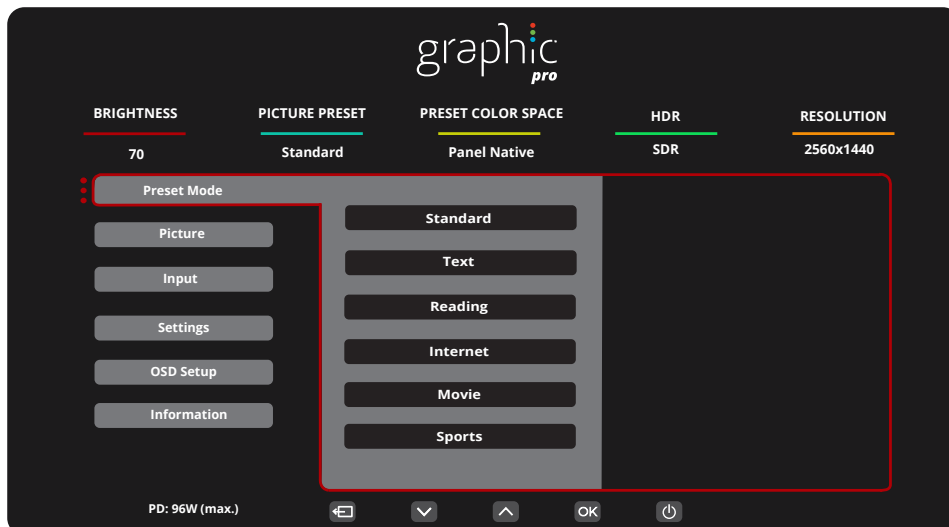

- 1). Apăsați pe butonul **MENU (Meniu)** pentru a activa fereastra OSD.
- 2). Apăsați pe **Left (Stânga)** sau pe **Right (dreapta)** pentru a naviga printre funcțiile disponibile. Odată ce funcția dorită este evidențiată, apăsați pe butonul **MENU (MENIU) / OK** pentru a o activa. Apăsați pe **Left (Stânga)** sau pe **right (dreapta)** pentru a naviga printre funcțiile din submeniu. Odată ce funcția dorită este evidențiată, apăsați pe butonul **MENU (MENIU) / OK** pentru a o activa.
- 3). Apăsați pe **Left (Stânga)** sau pe **Right (dreapta)** pentru a schimba setările funcției selectate. Apăsați pe butonul **Exit (Ieșire) / Left Arrow** pentru a ieși. Dacă doriți să reglați orice altă funcție, repetați pașii 2 și 3.
- 4). Funcția de blocare a afișajului de pe ecran: Pentru a lansa afișajul pe ecran, țineți apăsat pe butonul **MENU (MENIU)** în timp ce monitorul este oprit și apoi apăsați pe **butonul de alimentare** pentru a porni monitorul. Pentru a debloca afișajul de pe ecran, țineți apăsat pe butonul **MENU (MENIU)** în timp ce monitorul este oprit și apoi apăsați pe **butonul de alimentare** pentru a porni monitorul.

Note:

- 1). Dacă produsul recepționează o singură intrare de semnal, elementul „Input Select” (Selectare intrare) este dezactivat de la ajustare.
- 2). Dacă rezoluția semnalului de intrare este rezoluția nativă sau Adaptive-Sync, atunci elementul „Image Ratio” (Raport imagine) este nevalid.

Preset Mode (Mod presetat)

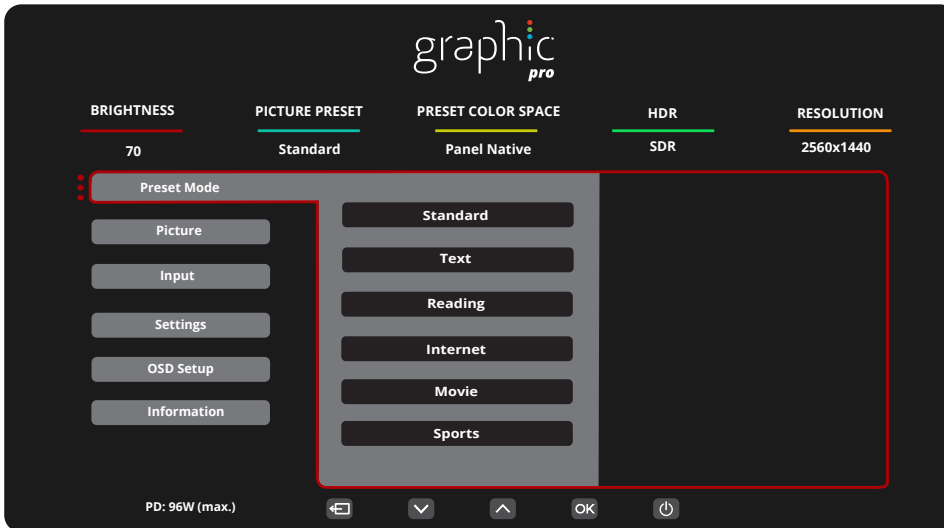

Preset Mode (Mod presetat)	Standard	Mod standard
	Text	Mod text
	Reading (Citind)	Mod Citind
	Internet	Mod internet
	Movie (Film)	Mod film
	Sports (Sporturi)	Mod sporturi
	Photographer (Fotograf)	Mod fotograf
	HDR Picture (Imagine HDR)	Mod imagine simulare HDR
	HDR Movie (Filme HDR)	Mod film simulare HDR
	HDR Game (Joc HDR)	Mod joc simulare HDR
	FPS	Pentru jocuri FPS (Simulator de împușcături). Îmbunătățește detaliile negre din teme întunecate.
	RTS	Pentru jocuri RTS (Strategie în timp real). Îmbunătățește calitatea imaginii.
	Racing (Curse)	Pentru jocuri de curse. Asigură cel mai rapid timp de răspuns și o saturație ridicată a culorilor.
	D-Mode (Mod D)	Mod D Mod
	Uniformity	Mod Uniformity
Reset color (Resetare culoare)	Yes (Da) / No (Nu) Notă: resetează setările de culoare la valorile implicite din fabrică.	
HDR	Off (Dezactivat)	Setați profilul HDR în funcție de necesitățile de utilizare. Notă: Atunci când se detectează conținut HDR, opțiunea HDR se va afișa pentru ajustare.
	DisplayHDR	
	HDR Picture (Imagine HDR)	
	HDR Movie (Filme HDR)	
	HDR Game (Joc HDR)	

Picture(Imagine)

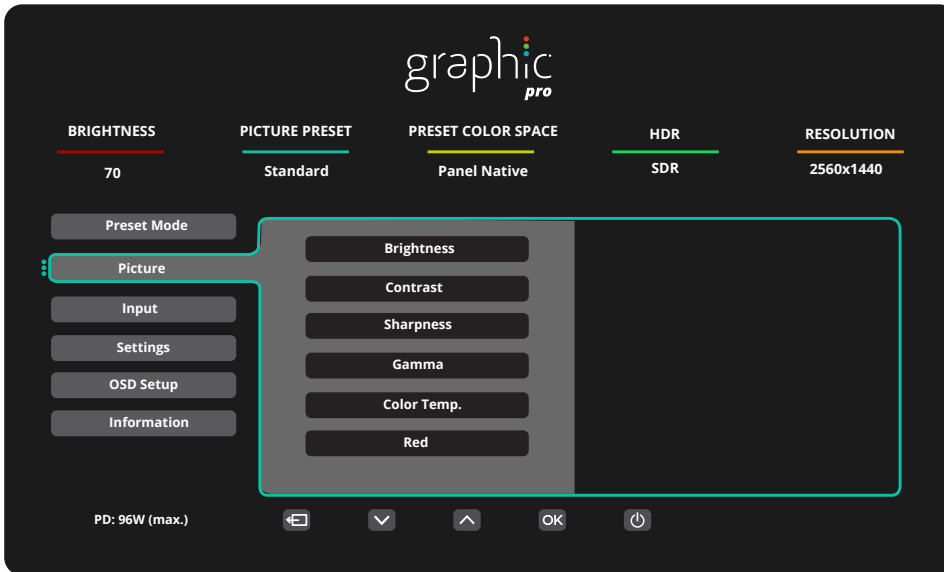

Brightness (Luminozitate)	0-100	Reglare retroiluminare
Contrast	0-100	Contrast pentru transmisiile digitale.
Sharpness	0-100	Reglați claritatea.
Gamma	1.8 / 2.0 / 2.2 / 2.4 / 2.6	Ajustați Gamma.
Color Temp. (Temp. culoare)	Native / 5000K / 6500K 7500K / 8200K / 9300K 11500K / User define	Reglați temperatura culorii. Notă: selectați „Definit de utilizator” pentru a regla culorile RGB.
Red (Roșu)	0-100	Amplificare roșu la transmisiuni digitale.
Green (Verde)	0-100	Amplificare verde la transmisiuni digitale.
Blue (Albastru)	0-100	Amplificare albastru la transmisiuni digitale.
Saturation (Saturație)	R / G / B / C / M / Y	Ajustare 0-100.
Hue (Nuanță)	R / G / B / C / M / Y	Ajustare 0-100.
Color Space (Spațiu de culoare)	Panel Native (Nativ pentru panou)	Reglați spațiul de culoare.
	sRGB	
	Display-P3	
	DCI-P3	
	DCI-P3 (D50)	
	Adobe RGB	
	Adobe RGB (D50)	
	Rec. 2020	
Rec. 709		

CMR Color Space (Spațiul de culoare CMR)	sRGB	<p>Ajustare spațiul de culoare CMR.</p> <p>Notă: această funcție este opțională numai după ce spațiul de culoare al mașinii este ajustat prin intermediul instrumentului Calman (software pentru PC) dezvoltat de Portrait.</p> <p>Acest produs poate fi calibrat în funcție de culoare, utilizând software-ul de calibrare a culorilor Calman, iar echipamentul hardware necesar pentru calibrarea culorilor trebuie achiziționat separat, conform sugestiei Calman.</p>
	Display-P3	
	DCI-P3	
	DCI-P3 (D50)	
	Adobe RGB	
	Adobe RGB (D50)	
	Rec. 2020	
	Rec. 709	
	Custom Mode (Mod personalizat)	
HDR Color Space (Spațiul de culoare HDR)	DCI-P3	<p>Ajustare spațiul de culoare HDR.</p> <p>Notă: pentru CMR DCI-P3 & CMR Rec. 2020, această funcție este opțională numai după ce spațiul de culoare al mașinii este ajustat prin intermediul instrumentului Calman (software pentru PC) dezvoltat de Portrait.</p> <p>Acest produs poate fi calibrat în funcție de culoare, utilizând software-ul de calibrare a culorilor Calman, iar echipamentul hardware necesar pentru calibrarea culorilor trebuie achiziționat separat, conform sugestiei Calman.</p>
	Rec. 2020	
	CMR DCI-P3	
	CMR Rec. 2020	
DCR	Off (Dezactivat)	Dezactivare raport de contrast dinamic
	On (Activat)	Activare raport de contrast dinamic
Local Dimming	Off (Dezactivat) / On (Activat)	<p>Dezactivați sau activați reglarea locală a intensității luminoase.</p> <p>Notă:</p> <p>Reglarea locală a intensității luminoase este dezactivată în cazul semnalului SDR și este activată în mod implicit în cazul semnalului HDR.</p>
Clear Vision	Off (Dezactivat)	Reglați vederea clară.
	Weak (Slab)	
	Medium (Mediu)	
	Strong (Puternic)	
LowBlue Mode (Modul LowBlue)	Off (Dezactivat)	<p>Reduceți unda de lumină albastră prin controlul temperaturii culorii.</p>
	Multimedia	
	Internet	
	Office	
	Reading(Citire)	

Image Ratio (Raport imagine)	Full / Aspect / 1:1	Selectați raportul la care este afișată imaginea. Notă: 1) în mod implicit, starea este de ecran complet și poate fi selectat orice mod de afișare; 2) raportul ecranului poate fi selectat cu excepția frecvenței principale și a modului de afișare cu același raport ca și ecranul panoului; 3) toate modurile de afișare pot fi selectate în raport de 1:1, cu excepția frecvenței principale.
Over Scan (Suprascanare)	Off (Dezactivat) / On (Activat)	Dezactivarea sau activarea prin scanare.
Shadow Boost (Intensificare umbre)	Off (Dezactivat) / Level 10(Nivel 10) / Level 20(Nivel 20) / Level 30(Nivel 30)	Îmbunătățiți detaliile de pe ecran în zona întunecată sau luminoasă pentru a ajusta luminozitatea în zona luminoasă și pentru a vă asigura că nu este suprasaturată.
Shadow Control (Control umbre)	0-100	Setarea implicită pentru opțiunea Shadow Control (Control umbre) este 50, iar utilizatorul final poate ajusta valoarea de la 50 la 100 sau la 0 pentru a crește contrastul pentru o imagine clară. 1. Dacă imaginea este prea întunecată pentru a vedea detaliile în mod clar, ajustați de la 50 la 100 pentru o imagine clară. 2. Dacă imaginea este prea luminoasă pentru a vedea detaliile în mod clar, ajustați de la 50 la 0 pentru o imagine clară.
Game Color (Culoare joc)	0-20	Opțiunea Game Color (Culoare joc) oferă un interval 0 - 20 pentru ajustarea saturației în vederea obținerii unei imagini mai bune.
Adaptive-Sync	Off (Dezactivat) / On (Activat)	Dezactivați sau activați Adaptive-Sync. Memento pentru funcționarea cu sincronizare adaptativă: Atunci când funcția Sincronizare adaptativă este activată, este posibil să se producă intermitențe în unele medii de joc.
Overdrive	Off (Dezactivat)	Ajustați timpul de răspuns.
	Weak (Slab)	
	Medium (Mediu)	
	Strong (Puternic)	
Low input Lag (Întârziere redusă la intrare)	On (Activat)/ Off (Dezactivat)	Dezactivați tamponul de cadre pentru a reduce întârzierea la intrare

Notă: Datorită efectului de difuziune foto, va apărea o aureolă la marginile unor anumite afișaje sau la marginile obiectului în mișcare când este activată funcția de estompare locală. Aceasta este o proprietate fizică a panoului mini cu LED și nu o defecțiune a acestuia. Îl puteți utiliza în continuare.

Input(Intrare)

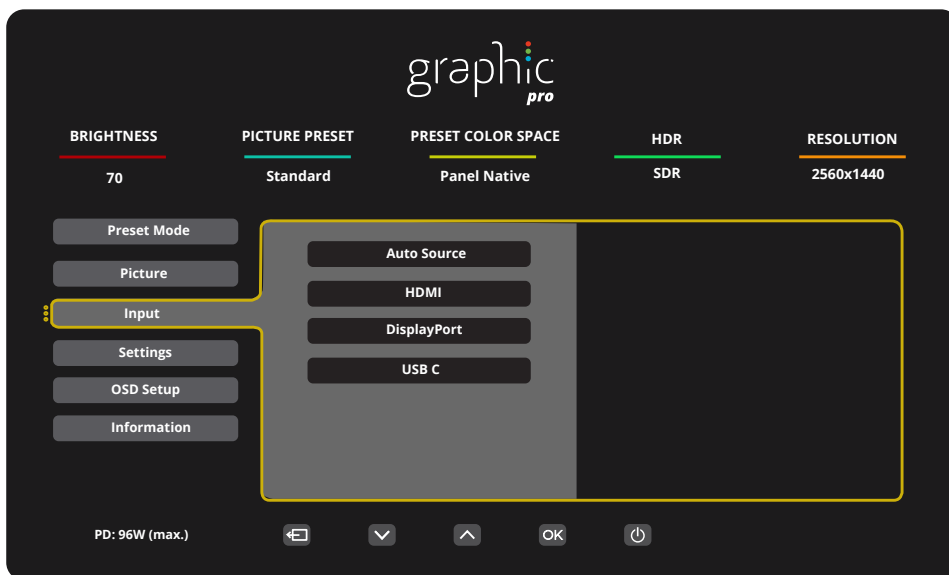

Auto Source (Sursă automată)	Off (Dezactivat) / On (Activat)	Dezactivați / Activați sursa automată.
HDMI		Selectați sursa pentru semnalul de intrare.
DisplayPort		
USB C		

Notă:

Se recomandă să mențineți activată funcția „Sursă automată”.

Settings(Setări)

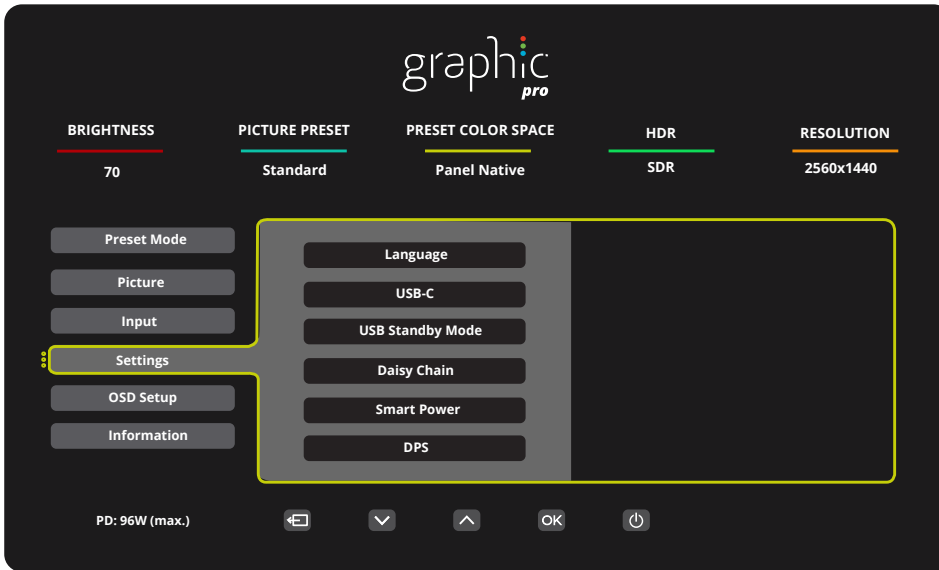

Language (Limbă)	English/Français/Español/ Português/Deutsch/Italiano/ Nederlands/Svenska/Suomi/ Polski/Čeština/Русский/ 한국어 /Türkçe/Українська/ 繁 體中文 / 简体中文 / 日 本語	Selectați limba pentru afișarea pe ecran.
USB Selection	Auto / USB C1 / USB C2	Selectați calea de date USB în amonte.
USB C	High Data Speed (Viteză mare de date) / High Resolution (Rezoluție înaltă)	Setați prioritatea de transmisie a datelor conectorului USB sau prioritatea rezoluției.
USB Standby Mode	Off (Dezactivat) / On (Activat)	Activați/dezactivați modul de așteptare USB.
Daisy Chain	Off/Extend/Clone	
SmartPower	Off (Dezactivat) / On (Activat)	Porniți/opriți SmartPower.
DPS	Off (Dezactivat) / On (Activat)	
Break Reminder (Memento pauză)	Off (Dezactivat) / On (Activat)	Memento de pauză dacă utilizatorul lucrează continuu timp de peste 1 oră.
Off timer (Perioadă de timp până la oprire)	0-24 ore	Selectați ora la care se va dezactiva alimentarea
DDC/CI	Yes (Da) / No (Nu)	Activați sau dezactivați suportul DDC/CI
Volume (Volum)	0-100	Ajustare a volumului.
Mute(Fără sonor)	Off (Dezactivat) / On (Activat)	Dezactivați volumul.
Resolution Notice (Notificare rezoluție)	Off (Dezactivat) / On (Activat)	Activare/dezactivare notificare rezoluție
Reset (Resetare)	No (Nu) / ENERGY STAR®	Resetați meniul la valorile implicite.

Notă:

Tabel cu profiluri diferite USB C1:

Smart Power	OSD Setting (Setare OSD)	USB C1 PD profile	USB-Hub	Brightness (Luminozitate)
On (HDR On / SDR On)	No OSD Smart power Auto	65W	FULL function	0~100
On (SDR On)	No OSD Smart power Auto	96W	USB<10W	0~100
Off (HDR Off)	Smart Power Off	65W	USB<10W	0~100

OSD Setup (Configurare OSD)

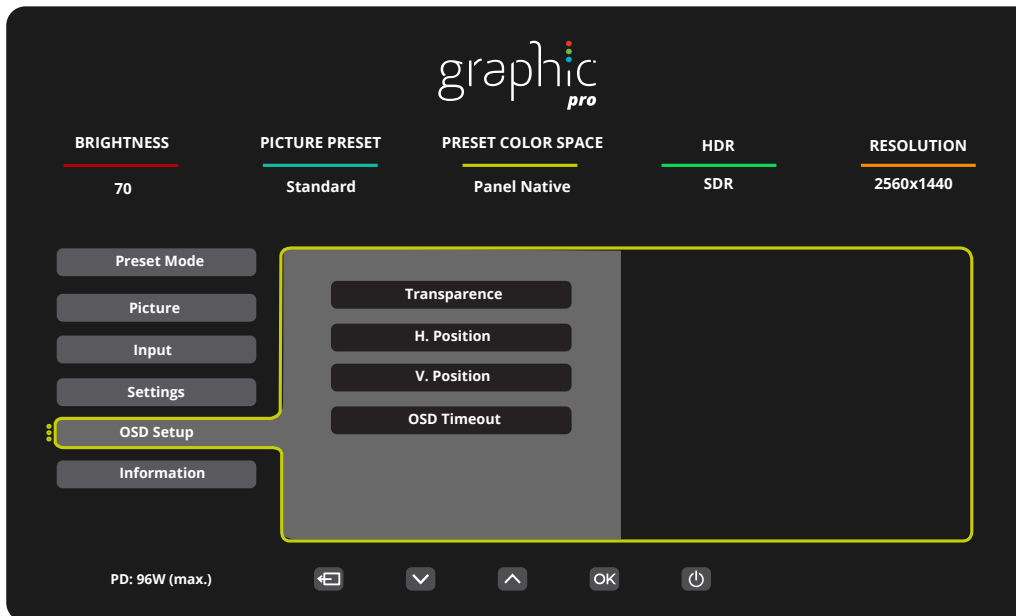

Transparence (Transparență)	0-100	Reglați transparența afișării pe ecran
H. Position (Poziție oriz.)	0-100	Reglați poziția pe orizontală a afișării pe ecran
V. Position (Poziție vert.)	0-100	Reglați poziția pe verticală a afișării pe ecran
OSD Timeout (OSD Expirare)	5-120	Reglați durata de expirare a afișării pe ecran

Information(informații)

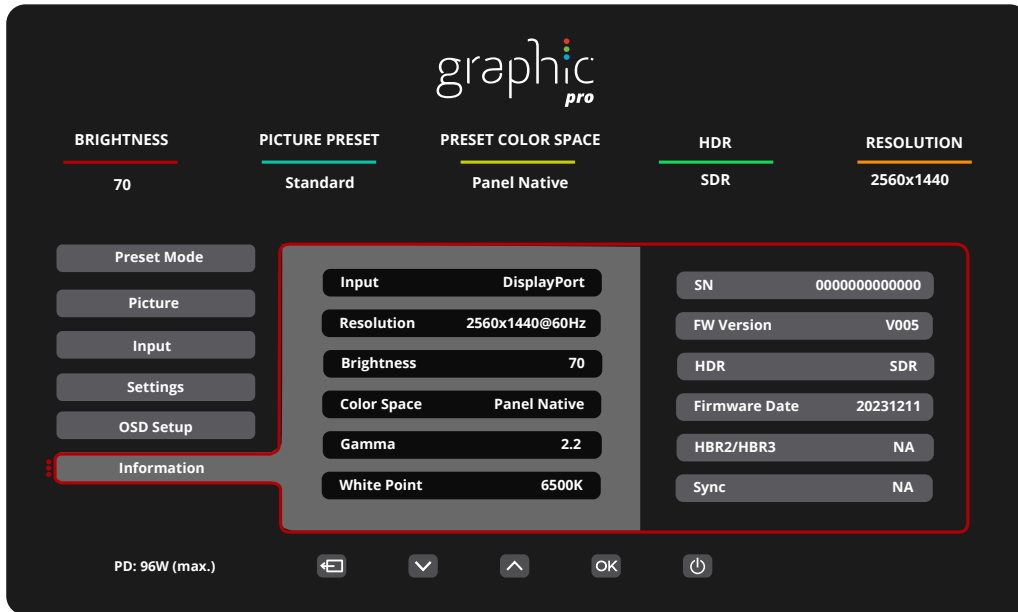

Indicator LED

Stare	Culoare LED
Mod alimentare maximă	Alb
Mod activ-oprit	Portocaliu

Depanare

Problemă și întrebare	Soluții posibile
LED-ul de alimentare nu este APRINS	Asigurați-vă că alimentarea este PORNITĂ și că ați conectat cablul de alimentare la o priză împământată și la monitor.
Pe ecran nu apar imagini	<ul style="list-style-type: none"> ● Cablul de alimentare este conectat corespunzător? Verificați conectarea cablului de alimentare și sursa de alimentare. ● Cablul este conectat corespunzător? (Conexiune cu ajutorul cablului HDMI) Verificați conexiunea cablului HDMI. (Conexiune cu ajutorul cablului DP) Verificați conexiunea cablului DP. * Intrarea HDMI/DP nu este disponibilă pentru fiecare model. ● Dacă alimentarea este pornită, reporniți computerul pentru a vedea ecranul inițial (ecranul de conectare). Dacă apare ecranul inițial (ecranul de conectare), porniți computerul în modul aplicabil (modul de siguranță în Windows 7/8/10) și apoi modificați frecvența plăcii video. (Consultați secțiunea Setarea rezoluției optime) Dacă ecranul inițial (ecranul de conectare) nu apare, contactați Centrul de service sau distribuitorul. ● Puteți vedea mesajul „Input Not Supported” (Intrarea nu este acceptată) pe ecran? Puteți vedea acest mesaj atunci când semnalul de la placa video depășește rezoluția și frecvența maxime pe care monitorul le poate gestiona corespunzător. Ajustați rezoluția și frecvența maxime pe care monitorul le poate gestiona corespunzător. ● Asigurați-vă că driverele pentru monitorul AOC sunt instalate.
Imaginea este neclară și are probleme cu imaginile remanente	Reglați valorile pentru contrast și luminozitate. Apăsați pentru a efectua automat reglarea. Asigurați-vă că nu folosiți un cablu prelungitor sau o cutie de distribuție. Vă recomandăm să conectați monitorul direct la conectorul de ieșire al plăcii video, aflat în partea din spate.
Imaginea este instabilă, prezintă scintilații sau modele de unde	Mutați cât mai departe de monitor dispozitivele electrice care pot cauza interferențe electrice. Utilizați rata maximă de reîmprospătare pe care monitorul dvs. o poate accepta la rezoluția pe care o utilizați.
Monitorul este blocat în modul activ-oprit	Comutatorul de alimentare al computerului trebuie să fie în poziția ON (Pornit). Placa video a computerului trebuie să fie bine fixată în slotul acesteia. Verificați dacă ați conectat corect cablul video al monitorului la computer. Inspectați cablul video al monitorului și asigurați-vă că niciun pin nu este îndoit. Verificați funcționarea computerului apăsând pe tasta CAPS LOCK de la tastatură și uitându-vă la LED-ul CAPS LOCK. LED-ul ar trebui să se aprindă sau să se stingă după apăsarea tastei CAPS LOCK.
Lipsește una din culorile principale (ROȘU, VERDE sau ALBASTRU)	Inspectați cablul video al monitorului și asigurați-vă că niciun pin nu este deteriorat. Verificați dacă ați conectat corect cablul video al monitorului la computer.
Imaginea prezintă defecte de culoare (albul nu pare alb).	Reglați spectrul de culoare RGB sau selectați temperatura dorită pentru culori.
Apar perturbări pe orizontala sau verticala ecranului	Folosiți modul de oprire din Windows 7/8/10/11 pentru a ajusta valorile pentru CLOCK (Ceas) și FOCUS (Focalizare). Apăsați pentru a efectua automat reglarea.
Reglementări și service	Consultați Informațiile cu privire la Reglementări și service, care se află în manualul de pe CD sau pe www.aoc.com (pentru a căuta modelul pe care îl puteți achiziționa în țara dvs. Și a căuta Informațiile cu privire la Reglementări și service din pagina de Asistență).

Specificații

Specificații generale

Ecran	Nume model	Q27U3CV	
	Sistem de acționare	LCD TFT color	
	Dimensiunea imaginii vizibile	Diagonală de 68,5cm	
	Distanța dintre puncte	0,2331mm (oriz.) × 0,2331mm (vert.)	
	Culoarea afișajului	16.7M	
Altele	Interval de scanare pe orizontală	30k~140kHz (HDMI)	
		30k~114kHz (DP/USB C)	
	Dimensiune de scanare pe orizontală (maximă)	596.736mm	
	Interval de scanare pe verticală	48~75Hz	
	Dimensiune de scanare pe verticală (maximă)	335.664mm	
	Rezoluție prestabilită optimă	2560x1440@60Hz	
	Max resolution	2560x1440@75Hz	
	Plug & Play	VESA DDC2B/CI	
	Sursă de alimentare	100-240V~ 50/60Hz 3.0A	
	Consum de energie	Tipic (luminozitate și contrast implicit)	27W
Max. (luminozitate = 100, contrast = 100)		≤185W	
Mod standby		≤0.3W	
Caracteristici fizice	Tip de conector	HDMIx2, DisplayPort, RJ-45, eșire căști, USB C1: Video,PD 96W USB C2: ascendent USB C (lateral): sursă de alimentare de până la 15W USB-Ax4 (lateral, încărcare rapidă)	
	Tip cablu de semnal	Amovibil	
	Altifalante incorporado	3Wx2	
Specificații de mediu	Temperatură	În stare de funcționare	0°C~ 40°C
		În stare de nefuncționare	-25°C~ 55°C
	Umiditate	În stare de funcționare	Între 10% și 85% (fără condensare)
		În stare de nefuncționare	Între 5% și 93% (fără condensare)
	Altitudine	În stare de funcționare	0 m ~ 5 000 m (0 ft ~ 16 404 ft)
		În stare de nefuncționare	0 m ~ 12 192 m (0 ft ~ 40 000 ft)



Moduri prestabilite de afișare

STANDARD	REZOLUȚIE(±1Hz)	FRECVENȚĂ ORIZONTALĂ (kHz)	FRECVENȚĂ VERTICALĂ (Hz)
VGA	640x480@60Hz	31.469	59.94
	640x480@72Hz	37.861	72.809
	640x480@75Hz	37.5	75
	640x480@67Hz	35	66.667
DOS MODE	720x400@70Hz	31.469	70.087
SVGA	800x600@56Hz	35.156	56.25
	800x600@60Hz	37.879	60.317
	800x600@72Hz	48.077	72.188
	800x600@75Hz	46.875	75
	832x624@75Hz	49.725	74.551
XGA	1024x768@60Hz	48.363	60.004
	1024x768@70Hz	56.476	70.069
	1024x768@75Hz	60.023	75.029
SXGA	1280x1024@60Hz	63.981	60.02
	1280x1024@75Hz	79.976	75.025
FHD	1920x1080@60Hz	67.5	60
QHD	2560x1440@60HZ	88.787	59.951
	2560x1440@75HZ	111.066	74.994

Notă: În conformitate cu standardul VESA, poate exista o anumită eroare (+/- 1 Hz) când se calculează rata de reîmprospătare (frecvența câmpului) a diverselor sisteme de operare și plăci grafice. Pentru a îmbunătăți ompatibilitatea, rata de reîmprospătare nominală a acestui produs a fost rotunjită. Consultați produsul efectiv.

Alocări ale pinilor

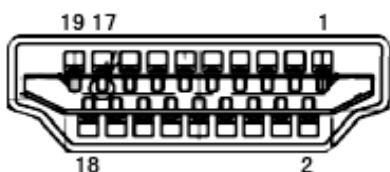

Cablu de semnal pentru afișarea culorilor, cu 19 pini

Nr. pini	Nume semnal	Nr. pini	Nume semnal	Nr. pini	Nume semnal
1.	Date TMDS 2 +	9.	Date TMDS 0-	17.	Împământare DDC/CEC
2.	Ecranare 2 date TMDS	10.	Ceas TMDS +	18.	Alimentare +5 V
3.	Date TMDS 2-	11.	Ecranare ceas TMDS	19.	Detectare conectare în timpul funcționării
4.	Date TMDS 1 +	12.	Ceas- TMDS		
5.	Ecranare 1 date TMDS	13.	CEC		
6.	Date TMDS 1-	14.	Rezervat (N.C. pe dispozitiv)		
7.	Date TMDS 0 +	15.	SCL		
8.	Ecranare 0 date TMDS	16.	SDA		

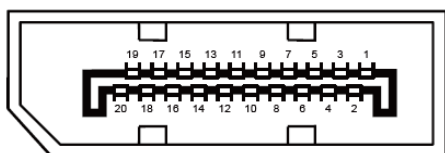

Cablu de semnal pentru afișarea culorilor, cu 20 pini

Nr. pini	Nume semnal	Nr. pini	Nume semnal
1	ML_Lane 3 (n)	11	GND
2	GND	12	ML_Lane 0 (p)
3	ML_Lane 3 (p)	13	CONFIG1
4	ML_Lane 2 (n)	14	CONFIG2
5	GND	15	AUX_CH(p)
6	ML_Lane 2 (p)	16	GND
7	ML_Lane 1 (n)	17	AUX_CH(n)
8	GND	18	Detectare conectare în timpul funcționării
9	ML_Lane 1 (p)	19	Returnare DP_PWR
10	ML_Lane 0 (n)	20	DP_PWR

Plug and Play

Caracteristică Plug & Play DDC2B

Acest monitor este prevăzut cu capacitate VESA DDC2B, în conformitate cu STANDARDUL VESA DDC. Prin urmare, monitorul poate informa sistemul gazdă cu privire la identitatea sa și, în funcție de nivelul de DDC utilizat, poate comunica informații suplimentare cu privire la capacitățile sale de afișare.

DDC2B reprezintă un canal de date bi-direcțional, bazat pe protocolul I2C. Gazda poate solicita informații de tip EDID prin intermediul canalului DDC2B.

