

INSTRUKCJA OBSŁUGI



Q27U3CV MONITOR

AOC.COM

©2024 AOC. All rights reserved
Version: A00

AOC

Safety	1
National Conventions	1
Power	1
Bezpieczeństwo.....	1
Konwencje krajowe	1
Zasilanie.....	2
Instalacja	3
Czyszczenie	4
Inne	5
Ustawienia.....	6
Zawartość opakowania	6
Montaż stojaka i podstawy.....	7
Regulacja kąta widzenia	8
Podłączanie monitora.....	9
Podłączanie wspomika do montażu na ścianie.....	10
Funkcja Adaptive-Sync.....	11
HDR	12
Calman Ready	13
Regulacja.....	16
Przyciski skrótów.....	16
Ustawienia OSD.....	17
Preset Mode(Tryb ustawień wstępnych).....	18
Picture(Obraz)	19
Input(Wejście).....	22
Settings(Ustawienia).....	23
OSD Setup (Ustawienia OSD).....	25
Information(informacje).....	26
Diody stanu	27
Rozwiązywanie problemów	28
Dane techniczne.....	29
Ogólne dane techniczne	29
Zaprogramowane tryby wyświetlania	30
Przypisanie styków.....	31
Plug and Play	32

Bezpieczeństwo

Konwencje krajowe

Następujące części opisują wykorzystywane w tym dokumencie konwencje krajowe.

Uwagi, ostrzeżenia i przestrogi

W tym podręczniku, blokom tekstu mogą towarzyszyć ikony i pogrubienie lub pochylenie tekstu. Te bloki to uwagi, przestrogi i ostrzeżenia, wykorzystywane w następujący sposób:



UWAGA: UWAGA wskazuje ważną informację, pomocną w lepszym wykorzystaniu systemu komputerowego.





PRZESTROGA: PRZESTROGA wskazuje możliwość potencjalnego uszkodzenia urządzenia lub utratę danych i podpowiada jak uniknąć problemu.





OSTRZEŻENIE: OSTRZEŻENIE wskazuje potencjalne zagrożenie odniesienia obrażeń ciała i informuje o sposobie ich unikania. Niektóre ostrzeżenia mogą pojawiać się w alternatywnych formatach i może im towarzyszyć ikona. W takich przypadkach, specyficzna prezentacja ostrzeżenia jest regulowana przepisami.

Zasilanie

 Monitor należy zasilac wyłącznie ze źródła zasilania wskazanego na etykiecie. Przy braku pewności co do typu zasilania w sieci domowej należy skontaktować się z dostawcą lub lokalnym zakładem energetycznym.

 Monitor posiada trójstykową wtyczkę z uziemieniem. Wtyczka ta, w ramach funkcji zabezpieczenia, będzie pasować tylko do gniazdka zasilania z uziemieniem. Jeżeli gniazdko nie nadaje się do wtyczki z trzema bolcami, należy zwrócić się do elektryka o zamontowanie odpowiedniego gniazdka lub zastosować adapter, w celu bezpiecznego uziemienia urządzenia. Nie wolno pokonywać funkcji zabezpieczenia wtyczki z uziemieniem.

 Urządzenie należy odłączyć od zasilania podczas burzy z wyładowaniami atmosferycznymi lub, jeśli nie będzie długo używane. Zabezpieczy to monitor przed uszkodzeniem spowodowanym skokami napięcia.

 Nie należy przeciążać listew zasilających ani przedłużaczy. Przeciążenie może spowodować pożar lub porażenie prądem elektrycznym.

 Aby zapewnić oczekiwane działanie, monitor należy używać wyłącznie z komputerami z certyfikatem UL, z gniazdami o parametrach prądu przemiennego 100 - 240 V, min. 5 A.

 Gniazdko sieciowe powinno znajdować się w pobliżu urządzenia i powinno być łatwo dostępne.

Instalacja

! Nie należy umieszczać monitora na niestabilnym wózku, podstawie, stojaku, wsporniku lub stoliku. Upadek monitora może spowodować obrażenia ciała lub poważne uszkodzenie produktu. Należy korzystać jedynie z wózków, podstaw, stojaków, wsporników lub stolików zalecanych przez producenta lub sprzedawanych wraz z tym produktem. Podczas instalacji produktu należy postępować zgodnie z instrukcjami producenta i używać akcesoriów montażowych zalecanych przez producenta. Zestaw produktu i wózka należy przesuwać z zachowaniem ostrożności.

! Nigdy nie należy wpychać do szczelin w obudowie monitora żadnych obiektów. Może to spowodować zwarcie części, a w rezultacie pożar lub porażenie prądem elektrycznym. Nigdy nie należy wylewać płynów na monitor.

! Produktu nie należy kłaść przodem na podłodze.

! W przypadku montażu monitora na ścianie lub na półce zastosować zestaw montażowy zatwierdzony przez producenta i postępować zgodnie z instrukcją dołączoną do zestawu.

! Aby uniknąć potencjalnego uszkodzenia, na przykład odklejenie panela przez ramkę, monitora nie należy nachylać w dół pod kątem większym niż 5 stopni. Nachylenie w dół pod kątem większym niż 5 stopni, może spowodować uszkodzenie nie objęte gwarancją.

! Należy pozostawić wolną przestrzeń wokół monitora, jak pokazano poniżej. W przeciwnym razie obieg powietrza może być niewystarczający, a przegrzanie może doprowadzić do pożaru lub uszkodzenia monitora.

Sprawdź poniżej zalecane obszary wentylacyjne wokół monitora, przy instalacji monitora na ścianie lub na podstawie:

Montaż na podstawie

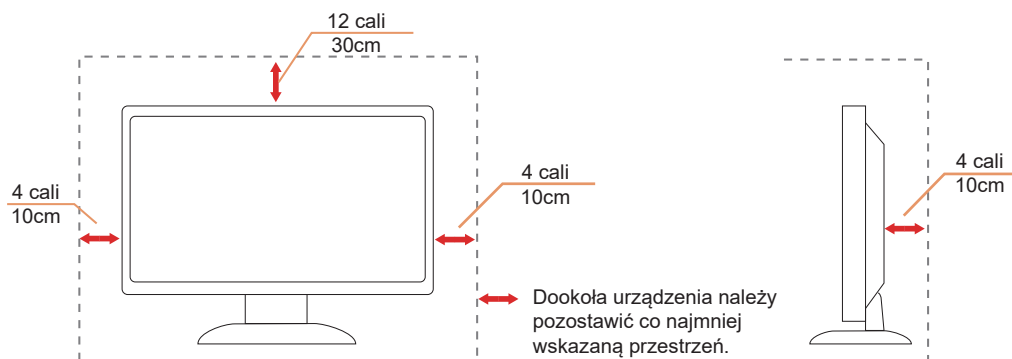

Czyszczenie

⚠ Obudowę należy czyścić regularnie szmatką. Do czyszczenia zabrudzeń można używać delikatnego zamiast silnego detergentu, który może spowodować uszkodzenie obudowy produktu.

⚠ Podczas czyszczenia należy upewnić się, że detergent nie przedostał się do produktu. Szmatka do czyszczenia nie może być zbyt szorstka, ponieważ może to spowodować porysowanie powierzchni ekranu.

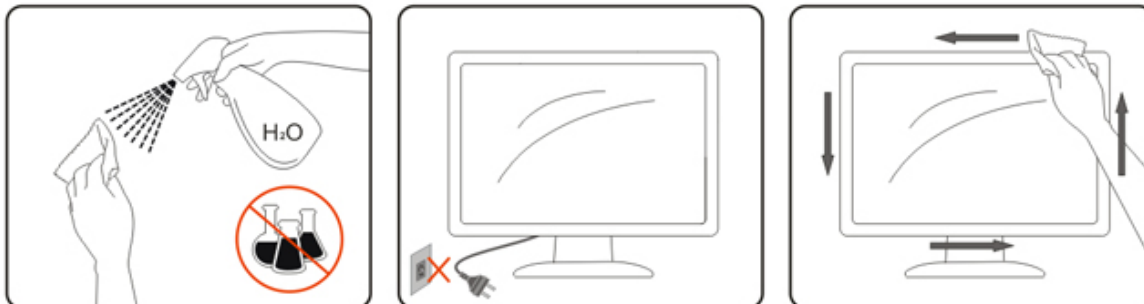



⚠ Przed czyszczeniem produktu należy odłączyć przewód zasilania.

Inne

 Jeżeli z produktu zacznie wydobywać się nieprzyjemny zapach, dziwny dźwięk lub dym należy NATYCHMIAST odłączyć kabel zasilający i skontaktować się z punktem serwisowym.

 Należy upewnić się, że otwory wentylacyjne nie są zablokowane przez stół lub zasłony.

 Podczas działania nie należy narażać monitora LCD na silne drgania lub uderzenia.

 Nie wolno uderzać lub upuścić monitora podczas pracy lub transportu.

 Przewody zasilające powinny mieć certyfikaty bezpieczeństwa. Dla Niemiec, to H03VV-F/H05VV-F, 3G, 0,75 mm², lub większa. Dla innych krajów powinny być używane odpowiednie typy.

 Nadmierne ciśnienie dźwięku ze słuchawek dousznych i słuchawek nagłownych może spowodować utratę słuchu. Regulacja korektora na ustawienie maksymalne zwiększa napięcie wyjściowe słuchawek dousznych i słuchawek nagłownych, a przez to poziom ciśnienia dźwięku.

Ustawienia

Zawartość opakowania

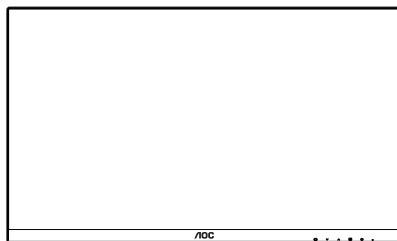

Monitor

*

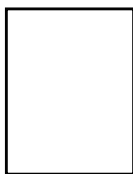

Quick Start Guide

*

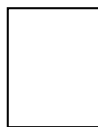

Warranty Card

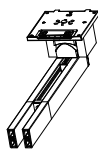

Stand

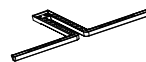

Base

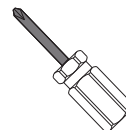

Screwdriver



Power Cable

*



HDMI Cable

*



DisplayPort
Cable

*



USB C-C Cable

*



USB C-C/A Cable

* Nie wszystkie kable sygnałowe będą dostarczane we wszystkich krajach i regionach. Sprawdzić u lokalnego dostawcy lub w biurze oddziału AOC celem potwierdzenia.

Montaż stojaka i podstawy

Wykonaj montaż lub demontaż podstawy, zgodnie z wymienionymi poniżej czynnościami.

Ustawienia:

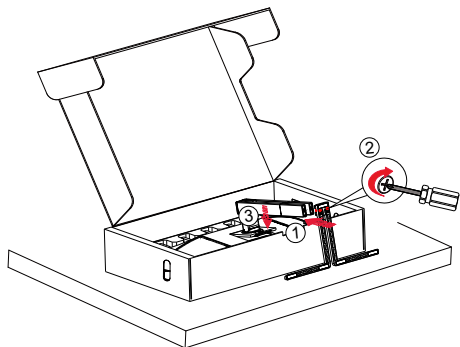

Uwaga: Dopasuj wspornik do otworów pozycjonujących w podstawie. Przytrzymaj wspornik i podstawę w pozycji bez szczelin i przed zwolnieniem wspornika zablokuj go dwiema śrubami na spodzie, aby zapobiec upadkowi.

Zdejmowanie:

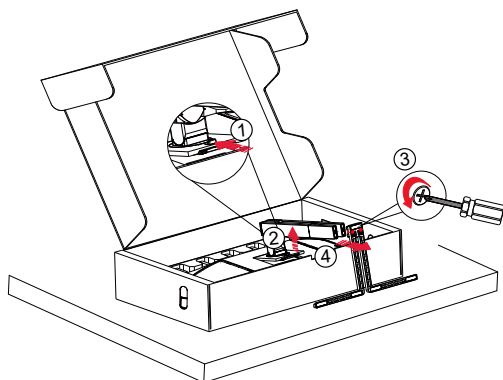

Specyfikacja śruby podstawy:
M5*21 mm (efektywna długość gwintu 5,5 mm)



UWAGA: Konstrukcja wyświetlacza może się różnić od pokazanej na ilustracji.

Regulacja kąta widzenia

Aby uzyskać najlepsze wrażenia podczas oglądania zaleca się, aby użytkownik upewnił się, że może patrzeć na ekran całą twarzą, a następnie dostosował kąt monitora do własnych preferencji.

Podczas zmiany kąta monitora należy przytrzymać wspornik, aby monitor się nie przewrócił.

Kąt monitora można wyregulować w pokazanym poniżej zakresie:

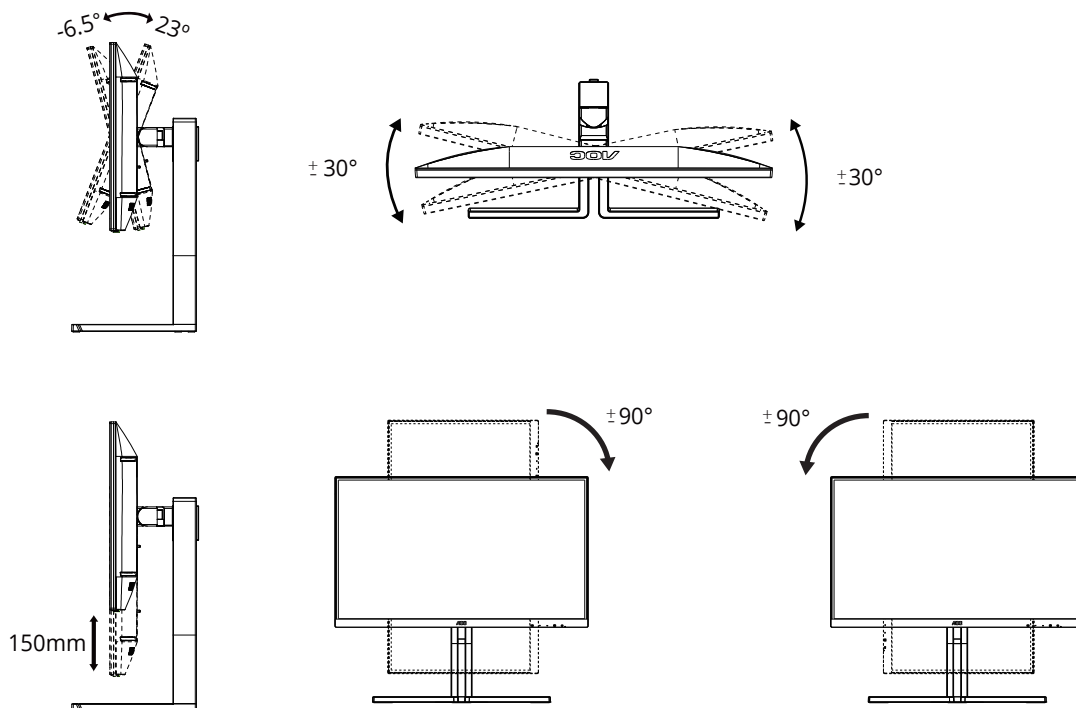

UWAGA:

Podczas zmiany kąta nie należy dotykać ekranu LCD. Może to spowodować uszkodzenie lub pęknięcie ekranu LCD.

Ostrzeżenie

- Aby uniknąć potencjalnego uszkodzenia ekranu, takiego jak odklejanie panela przez ramkę, monitora nie należy nachylać w dół pod kątem większym niż 5 stopni.
- Podczas regulacji kąta monitora nie należy naciskać ekranu. Należy chwytać wyłącznie za ramkę.

Podłączanie monitora

Gniazda kabli z tyłu monitora i komputera

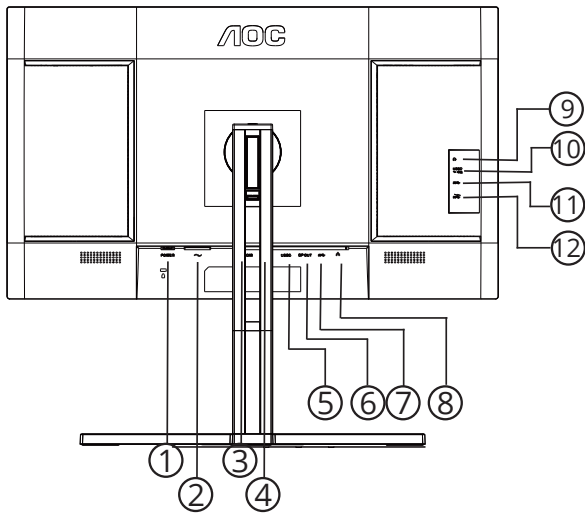

1. wyłącznik zasilania
2. Zasilanie
3. HDMI
4. DisplayPort IN
5. USB C (wideo, PD 96W)
6. DisplayPort OUT
7. USB3.2 Gen1
8. RJ45
9. Słuchawki
10. USB C :zasilanie do 15W
11. USB3.2 Gen1
12. USB3.2 Gen1 pobierania danych+ladowania

Połączenie z komputerem PC

1. Podłącz dokładnie przewód zasilający do złącza z tyłu monitora.
2. Wyłącz komputer i odłącz kabel zasilający.
3. Podłącz kabel sygnałowy monitora do złącza wideo w tylnej części komputera.
4. Podłącz kabel zasilający komputera i monitora do najbliższego gniazdka elektrycznego.
5. Uruchom komputer i włącz monitor.

Jeżeli na monitorze wyświetlany jest obraz instalacja jest zakończona. Jeżeli obraz nie jest wyświetlany, patrz Rozwiązywanie problemów.

Aby zabezpieczyć sprzęt, przed podłączeniem należy zawsze wyłączyć komputer i monitor LCD.

Podłączanie wspomika do montażu na ścianie

Przygotowanie do instalacji opcjonalnego ramienia do montażu ściennego.

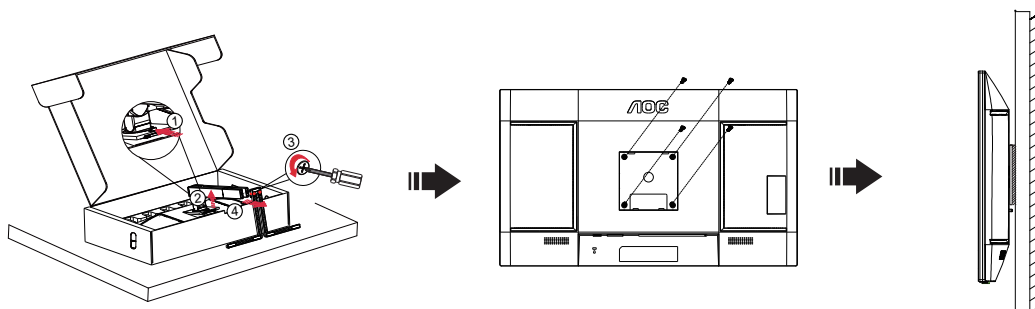

Monitor można zamocować na zakupionym oddzielnie ramieniu do montażu ściennego. Przed przystąpieniem do zamocowania odłącz zasilanie i wykonaj poniższe czynności:

1. Zdejmij podstawę.
2. Złóż ramię do montażu ściennego zgodnie z instrukcjami producenta.
3. Umieść ramię do montażu ściennego z tyłu monitora. Dopasuj otwory w ramieniu do otworów z tyłu monitora.
4. Włóż w otwory 4 wkręty i dokręć.
5. Podłącz ponownie kable. Instrukcje dotyczące montażu, znajdują się w podręczniku użytkownika dostarczonym wraz z opcjonalnym ramieniem do montażu ściennego.

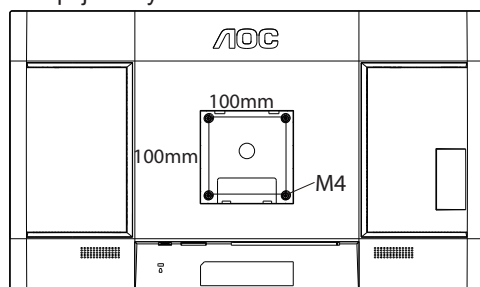

Specyfikacja śrub do wieszaków ściennych:
M4*(10+X)mm (X=grubość wspornika do montażu na ścianie)

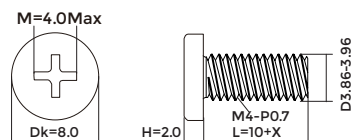

Uwaga : Otwory na śruby do montażu VESA nie są dostępne we wszystkich modelach, sprawdź u dostawcy lub w oficjalnym wydziale AOC. W sprawie instalacji z montażem na ścianie należy zawsze kontaktować się z producentem.

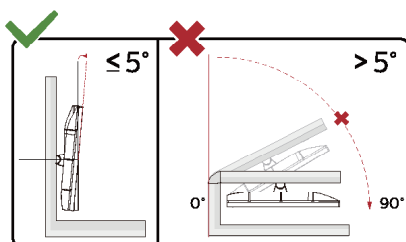

* Konstrukcja wyświetlacza może się różnić od pokazanej na ilustracji.

⚠ Ostrzeżenie

- Aby uniknąć potencjalnego uszkodzenia ekranu, takiego jak odklejenie panela przez ramkę, monitora nie należy nachylać w dół pod kątem większym niż 5 stopni.
- Podczas regulacji kąta monitora nie należy naciskać ekranu. Należy chwytać wyłącznie za ramkę.

Funkcja Adaptive-Sync

1. Funkcja Adaptive-Sync współpracuje z DP/HDMI/USB C
2. Kompatybilne karty graficzne: Lista zalecanych kart jak niżej, można również sprawdzić odwiedzając www.AMD.com

Karty graficzne

- Radeon™ RX Vega serii
- Radeon™ RX 500 serii
- Radeon™ RX 400 serii
- Radeon™ R9/R7 300 serii (za wyjątkiem serii R9 370/X, R7 370/X, R7 265)
- Radeon™ Pro Duo (2016)
- Radeon™ R9 Nano serii
- Radeon™ R9 Fury serii
- Radeon™ R9/R7 200 serii (za wyjątkiem serii R9 270/X, R9 280/X)

Procesory

- AMD Ryzen™ 7 2700U
- AMD Ryzen™ 5 2500U
- AMD Ryzen™ 5 2400G
- AMD Ryzen™ 3 2300U
- AMD Ryzen™ 3 2200G
- AMD PRO A12-9800
- AMD PRO A12-9800E
- AMD PRO A10-9700
- AMD PRO A10-9700E
- AMD PRO A8-9600
- AMD PRO A6-9500
- AMD PRO A6-9500E
- AMD PRO A12-8870
- AMD PRO A12-8870E
- AMD PRO A10-8770
- AMD PRO A10-8770E
- AMD PRO A10-8750B
- AMD PRO A8-8650B
- AMD PRO A6-8570
- AMD PRO A6-8570E
- AMD PRO A4-8350B
- AMD A10-7890K
- AMD A10-7870K
- AMD A10-7850K
- AMD A10-7800
- AMD A10-7700K
- AMD A8-7670K
- AMD A8-7650K
- AMD A8-7600
- AMD A6-7400K

HDR

Jest zgodne z sygnałami wejścia w formacie HDR10.

Wyświetlacz może automatycznie uaktywnić funkcję HDR, jeśli odtwarzacz i treść są zgodne. Skontaktuj się z producentem urządzenia i dostawcą treści w celu uzyskania informacji o zgodności urządzenia i treści. Wybierz "WYŁ." dla funkcji HDR, gdy nie jest potrzebna funkcja automatycznego uaktywnienia.

Uwaga:

1. W WIN10 lub wersjach niższych (starszych) niż V1703, nie jest potrzebne specjalne ustawienie dla interfejsu DisplayPort/HDMI.
2. W WIN10 lub wersji V1703, dostępny jest tylko interfejs HDMI, a interfejs DisplayPort nie działa.
3. Ustawienia wyświetlania:
 - a. Rozdzielczość wyświetlacza jest ustawiona na 2560x1440, a HDR jest wstępnie ustawiony na WŁ.
 - b. Po przejściu do aplikacji, najlepszy efekt HDR można uzyskać po zmianie rozdzielczości na 2560x1440 (jeśli jest dostępna).

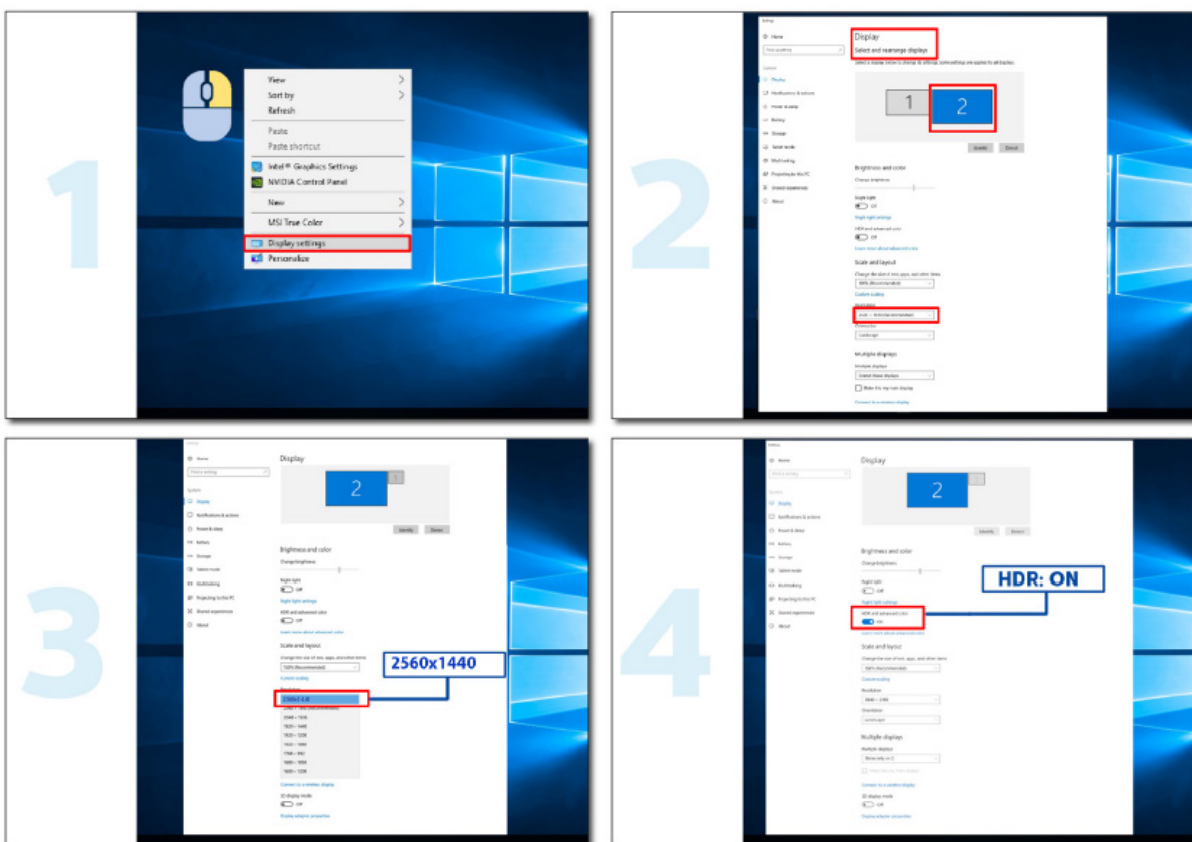

Calman Ready



Wyświetlacze i urządzenia Calman Ready są wyposażone w możliwość bezpośredniej komunikacji z oprogramowaniem do kalibracji kolorów Calman® firmy Portrait Displays. Urządzenia obsługujące technologię Calman Ready mogą szybko się łączyć z oprogramowaniem i wykorzystywać jego możliwości precyzyjnej i zautomatyzowanej kalibracji (AutoCal™). Calman Ready umożliwia łatwą, precyzyjną i szybką kalibrację z nowym wyświetlaczem AOC.

Jak włączyć Calman Ready?

Wymagana wersja Calman:

Calman (Ultimate lub Studio) wersja 5.15.5.19 lub nowsza

Wymagany sprzęt

Generator wzorców zgodny z Calman

*Do kalibracji HDR wymagany jest zewnętrzny generator z obsługą HDR

Miernik zgodny z Calman

Aby uzyskać informacje, sprawdź: [Mierniki zgodne z Calman](#)

Zeskanuj następujący kod QR, aby otworzyć **Przewodnik po kalibracji monitora AOC**, zawierający instrukcje dotyczące kalibracji monitorów AOC zgodnych z Calman Ready:



Uwaga:

Po zakończeniu kalibracji zostanie ona zapisana w menu OSD monitora w opcji Obraz → Przestrzeń barw CMR.

[UWAGA: WIĘKSZOŚĆ UŻYTKOWNIKÓW CALMAN ZNA NASTĘPUJĄCE INSTRUKCJE, DLATEGO SUGERUJEMY, ABY JE UWZGLĘDNIĆ W INSTRUKCJI JAKO OPCJĘ]

Krok 1:

Zainstaluj oprogramowanie Calman.

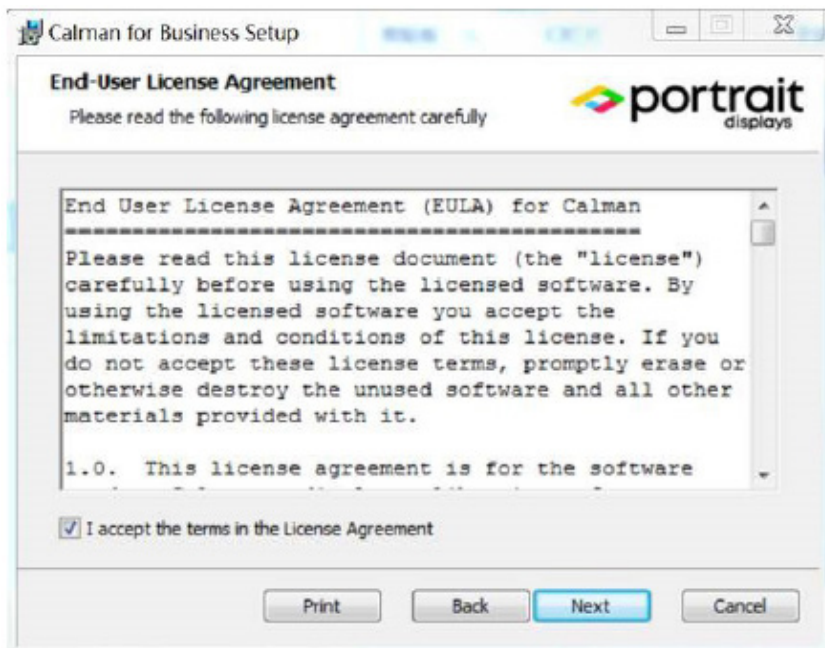
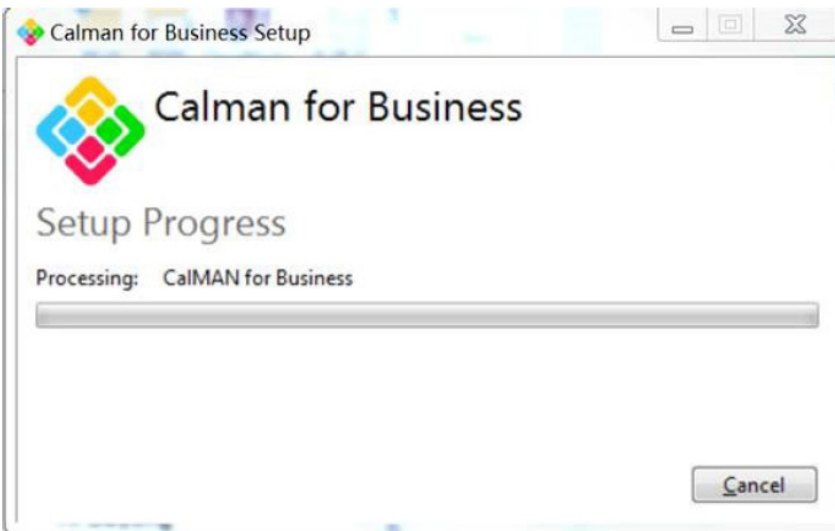
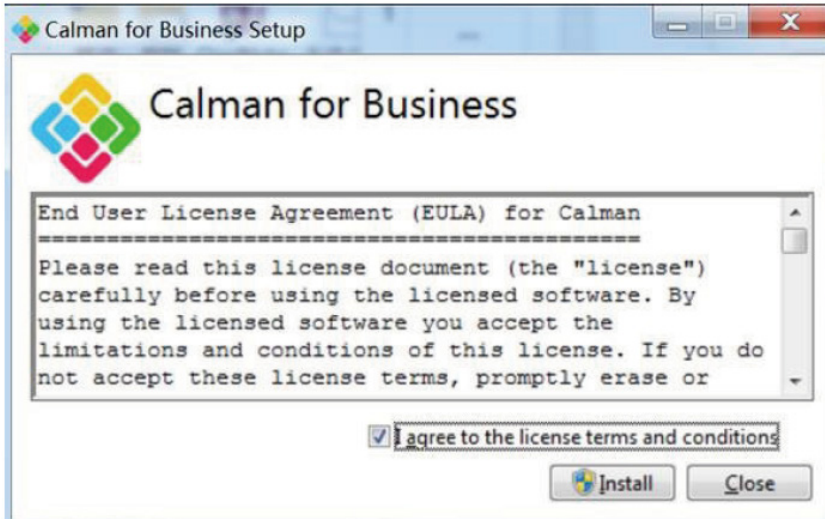

Krok 2:

Wprowadź swój identyfikator licencji i hasło licencji, a następnie kliknij przycisk Aktywuj online, aby aktywować licencję Calman.



Krok 3:

1. Podłącz laptopa do złącza USB-C monitora (na dole).
2. Podłącz miernik koloru do laptopa.
3. Otwórz oprogramowanie Calman i zeskanuj następujący kod QR, aby otworzyć **Przewodnik po kalibracji monitora AOC**, zawierający instrukcje dotyczące kalibracji monitorów AOC zgodnych z Calman Ready:



Uwaga:

Po zakończeniu kalibracji zostanie ona zapisana w menu OSD monitora w opcji Obraz → Przestrzeń barw CMR.

Regulacja

Przyciski skrótów

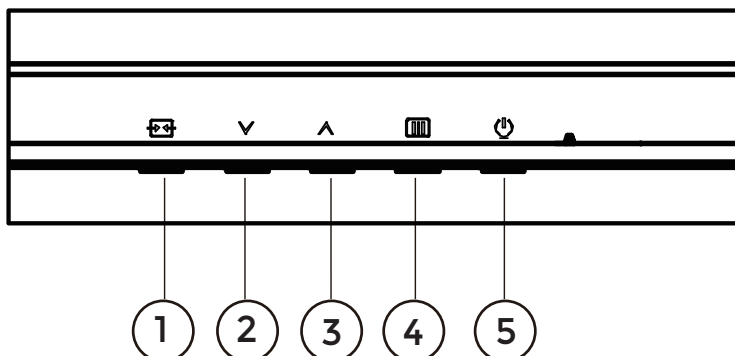

1	Źródło/Zakończ
2	Tryb ustawień wstępnych / HDR
3	Jasność
4	Menu/Enter
5	Zasilanie

Menu/Enter

Naciśnij w celu wyświetlenia OSD lub potwierdzenia wyboru.

Zasilanie

Naciśnij przycisk Zasilanie, aby włączyć/wyłączyć monitor.

Jasność

Gdy nie jest wyświetlane OSD, naciśnij przycisk “ ^ ”, aby otworzyć funkcję jasności, a następnie naciśnij przycisk “ ^ ” lub “v” w celu regulacji podświetlenia.

Tryb ustawień wstępnych / HDR

Gdy nie jest wyświetlane OSD, naciśnij przycisk “v”, aby otworzyć funkcję trybu ustawień wstępnych, a następnie naciśnij przycisk “v” lub “ ^ ”, aby wybrać inny tryb.

Po odebraniu sygnału HDR, ustaw profil HDR zgodnie z wymaganiami użytkownika.

Źródło/Zakończ







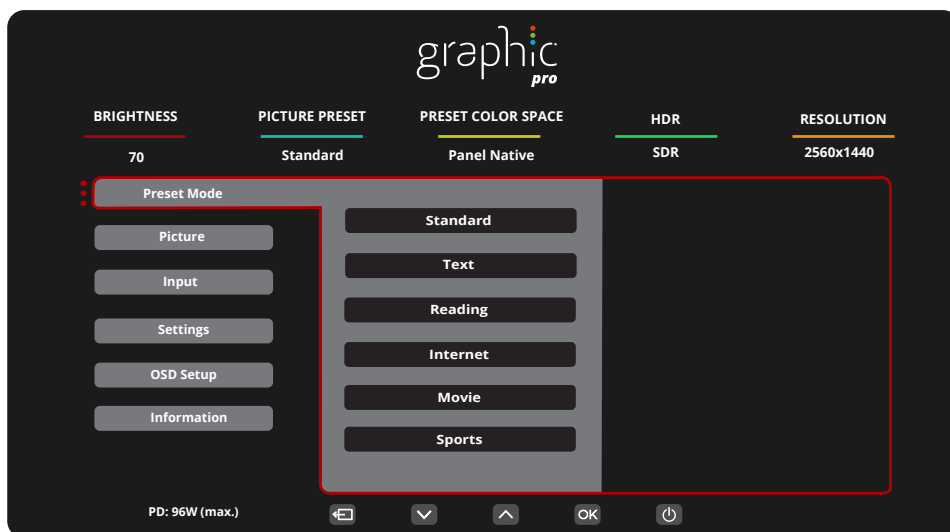

Kiedy OSD jest zamknięte, naciśnięcie przycisku Źródło/Zakończ uaktywni funkcję Źródło.

Gdy menu OSD jest aktywne, przycisk ten działa jak klawisz wyjścia (aby wyjść z menu OSD).

Ustawienia OSD

Podstawowe i proste instrukcje dla przycisków sterowania.



- 1). Naciśnij przycisk  **MENU**, aby wyświetlić okno menu ekranowego OSD.
- 2). Naciśnij przyciski **W lewo** lub **W prawo**, aby nawigować między funkcjami. Po podświetleniu wymaganej funkcji, naciśnij przycisk  **MENU / OK** w celu uaktywnienia. Naciśnij przycisk **W lewo** lub **W prawo** w celu przechodzenia między funkcjami podmenu. Kiedy wymagana funkcja będzie podświetlona, naciśnij przycisk  **MENU / OK**, aby ją uaktywnić.
- 3). Naciśnij **W lewo** lub **W prawo** w celu zmiany ustawień wybranej funkcji. Naciśnij przycisk  /  **Zakończ** w celu opuszczenia ustawienia. Jeżeli chcesz wyregulować dowolną z innych funkcji, powtórz kroki od 2 do 3.
- 4). Funkcja blokady OSD: W celu zablokowania OSD, naciśnij i przytrzymaj wciśnięty przycisk  **MENU** przy wyłączonym monitorze a następnie naciśnij przycisk  **zasilania** w celu włączenia monitora. W celu odblokowania OSD - naciśnij i przytrzymaj wciśnięty przycisk  **MENU** przy wyłączonym monitorze a następnie naciśnij przycisk  **zasilania** w celu włączenia monitora.

Uwaga:

- 1). Jeżeli produkt ma tylko jedno wejście sygnału wyłączona jest regulacja pozycji „Wybór wejścia”.
- 2). Jeśli rozdzielczość sygnału wejścia jest rozdzielczością natywną lub Adaptive-Sync, wtedy element “Współczynnik obrazu” jest nieprawidłowy.

Preset Mode(Tryb ustawień wstępnych)

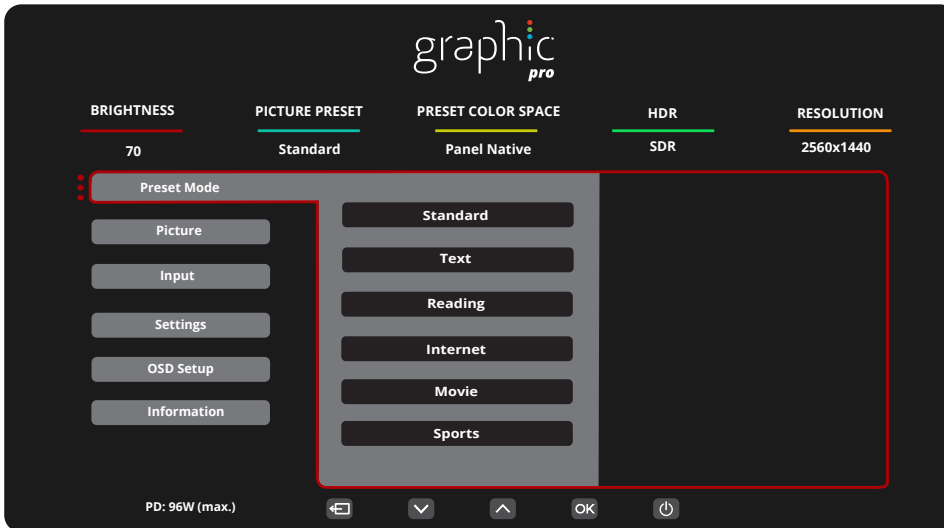

Preset Mode (Tryb ustawień wstępnych)	Standard (Standardowy)	Tryb Standardowy
	Text (Tekst)	Tryb tekstowy
	Reading(Odczytu)	Tryb czytanie
	Internet	Tryb Internetu
	Movie (Film)	Tryb filmu
	Sports (Sport)	Tryb sportu
	Photographer(Fotograf)	Tryb Fotograf
	HDR Picture (HDR Obraz)	Tryb obrazu z symulacją HDR
	HDR Movie(HDR Film)	Tryb filmu z symulacją HDR
	HDR Game(HDR Gra)	Tryb gry z symulacją HDR
	FPS	Do grania w gry typu FPS (First Person Shooters [Strzelanka]). Poprawia szczegóły poziomu czerni motywu.
	RTS	Do grania w gry typu RTS (Real Time Strategy [Strategiczne]). Poprawia jakość obrazu.
	Racing (Wyścig)	Do grania w gry typu wyścig. Zapewnia najkrótszy czas odpowiedzi i wysoki poziom nasycenia koloru.
	D-Mode	D-Mode Mode
	Uniformity	Uniformity Mode
Reset color	Tak lub nie Uwaga: Resetuje ustawienia kolorów do domyślnych wartości fabrycznych.	
HDR	Off(Wyłączone)	Ustaw profil HDR zgodnie z wymaganiami użytkownika dotyczącymi używania. Uwaga: Po wykryciu treści HDR, zostanie wyświetlona do regulacji opcja HDR.
	DisplayHDR	
	HDR Picture (HDR Obraz)	
	HDR Movie(HDR Film)	
	HDR Game(HDR Gra)	

Picture(Obraz)

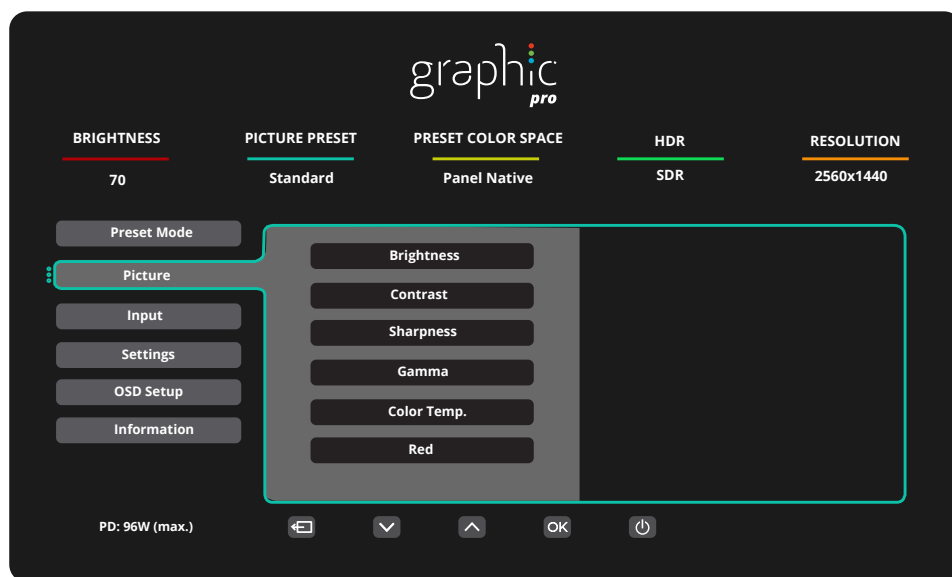

Brightness (Jasność)	0-100	Regulacja podświetlania.
Contrast (Kontrast)	0-100	Kontrast z rejestru cyfrowego.
Sharpness (Ostrość)	0-100	Dostosuj ostrość.
Gamma	1.8 / 2.0 / 2.2 / 2.4 / 2.6	Regulacja Gamma.
Color Temp. (Temper. Barwowa)	Native / 5000K / 6500K / 7500K / 8200K / 9300K / 11500K / User define	Dopasowanie temp. barwowej Uwaga: Aby dopasować kolory RGB, wybierz opcję Definiowane przez użytkownika.
Red (Czerwony)	0-100	Wzmocnienie czerwieni z rejestru cyfrowego.
Green (Zielony)	0-100	Wzmocnienie zielonego z rejestru cyfrowego.
Blue (Niebieski)	0-100	Wzmocnienie niebieskiego z rejestru cyfrowego.
Saturation (Nasycenie)	R / G / B / C / M / Y	Regulacja 0-100.
Hue(Odcień)	R / G / B / C / M / Y	Regulacja 0-100.

Color Space (Przestrzeń kolorów)	Panel Native	Dostosuj przestrzeń kolorów.
	sRGB	
	Display-P3	
	DCI-P3	
	DCI-P3 (D50)	
	Adobe RGB	
	Adobe RGB (D50)	
	Rec. 2020	
	Rec. 709	
CMR Color Space (Przestrzeń kolorów CMR)	sRGB	<p>Dopasowanie przestrzeni kolorów CMR.</p> <p>Uwaga: Ta funkcja jest opcjonalna, tylko po dopasowaniu przestrzeni kolorów urządzenia za pomocą narzędzia Calman (oprogramowanie komputera), opracowanego przez firmę Portrait.</p> <p>Ten produkt można skalibrować kolorami, za pomocą oprogramowania do kalibracji kolorów Calman, a urządzenie niezbędne do kalibracji kolorów należy zakupić osobno, zgodnie z sugestią w oprogramowaniu Calman.</p>
	Display-P3	
	DCI-P3	
	DCI-P3 (D50)	
	Adobe RGB	
	Adobe RGB (D50)	
	Rec. 2020	
	Rec. 709	
	Custom Mode	
HDR Color Space (Przestrzeń kolorów HDR)	DCI-P3	<p>Adjust HDR Color Space.</p> <p>Note: For CMR DCI-P3 & CMR Rec. 2020, this feature is optional only after the color space of the machine is adjusted through the Calman tool (PC software) developed by Portrait. This product can be color-calibrated by using Calman color calibration software, and the hardware equipment needed for color calibration should be purchased separately according to Calman's suggestion.</p>
	Rec. 2020	
	CMR DCI-P3	
	CMR Rec. 2020	
DCR	Off (Wyłączone)	Wyłączony dynamiczny współczynnik kontrastu
	On (Włączone)	Włączony dynamiczny współczynnik kontrastu
Local Dimming	Off (Wyłączone) / On (Włączone)	<p>Wyłączenie lub włączenie funkcji Lokalne przyciemnienie.</p> <p>Uwaga:</p> <p>Funkcja Lokalne przyciemnienie jest wyłączona przy sygnale SDR i jest domyślnie włączona przy sygnale HDR.</p>
Clear Vision	Off (Wyłączone)	Dostosuj wyraźne widzenie.
	Weak (Słaby)	
	Medium (Średni)	
	Strong (Silny)	

HDR	Off(Wyłączone)	Ustaw profil HDR zgodnie z wymaganiami użytkownika dotyczącymi używania. Uwaga: Po wykryciu treści HDR, zostanie wyświetlona do regulacji opcja HDR.
	DisplayHDR	
	HDR Picture (HDR Obraz)	
	HDR Movie(HDR Film)	
	HDR Game(HDR Gra)	
Image Ratio (Współcz. Obrazu)	Full(Pełny) / Aspect(Proporcje) / 1:1	Wybór współczynnika obrazu dla wyświetlacza. Uwaga: 1) Domyślnie jest to tryb pełnoekranowy, a wybrać można dowolny tryb wyświetlania; 2) Współczynnik ekranu można wybrać, za wyjątkiem częstotliwości głównej i trybu wyświetlania z takim samym współczynnikiem jak ekran panelu; 3) Wszystkie tryby wyświetlania można wybierać w proporcji 1:1, za wyjątkiem częstotliwości głównej.
Over Scan	Off (Wyłączone) / On (Włączone)	Wyłącz lub włącz skanowanie nadmiarowe.
Shadow Boost (Wzmocnienie tła)	Off (Wyłączone) / Level 10(Poziom 10) / Level 20(Poziom 20) / Level 30(Poziom 30)	Poprawianie szczegółów ekranu w ciemnym lub jasnym obszarze, aby dostosować jasność w jasnym obszarze i upewnić się, że nie jest on przesycony.
Shadow Control (Wygląd cieni)	0-100	Domyślna wartość dla sterowania tła to 50, teraz użytkownik może regulować od 50 do 100 lub 0 w celu zwiększenia kontrastu i uzyskania bardziej wyraźnego obrazu. 1. Jeżeli obraz jest z ciemny aby wyraźnie były widoczne szczegóły, wyregulować od 50 do 100 celem uzyskania wyraźniejszego obrazu. 2. Jeżeli obraz jest zbyt jasny aby wyraźnie były widoczne szczegóły, wyregulować od 50 do 0 celem uzyskania wyraźniejszego obrazu.
Game Color (Kolor gier)	0-20	Opcja Kolor gier zapewnia poziomy od 0 do 20 do regulacji nasycenia w celu uzyskania lepszych szczegółów na obrazie.
Adaptive-Sync	Off (Wyłączone) / On (Włączone)	Wyłączenie lub włączenie Adaptive-Sync. Przypomnienie o uruchomieniu Adaptive-Sync: Po włączeniu funkcji Adaptive-Sync, w niektórych grach może wystąpić miganie.
Overdrive	Off (Wyłączone)	Regulacja czasu odpowiedzi.
	Weak (Słaby)	
	Medium (Średni)	
	Strong (Silny)	
Low input Lag (Niskie opóźnienie wejścia)	On (Wyłącz) / Off (Wyłącz)	Wyłącz bufor ramek w celu zmniejszenia opóźnienia wejścia.

Uwaga: Gdy jest włączona funkcja Lokalne przyciemnienie, efekt fotodyfuzji powoduje pojawianie się odbłasku na krawędziach okien niektórych określonych ekranów lub na krawędziach poruszającego się obiektu. Jest to fizyczna właściwość panela Mini LED, która nie oznacza nieprawidłowego działania panela. Zapewniamy, że można kontynuować jego używanie.

Input(Wejście)

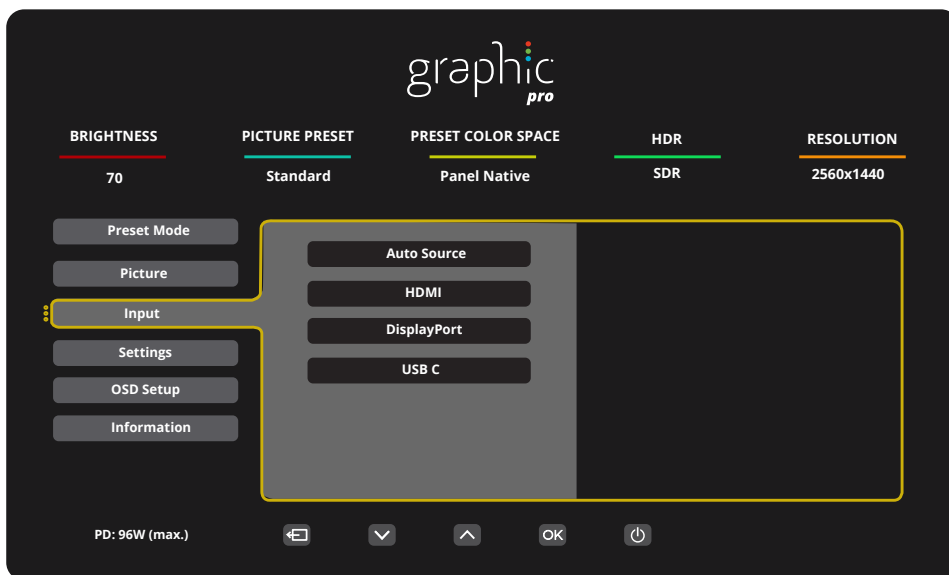

Auto Source (Automatyczne źródło)	Off (Wyłączone) / On (Włączone)	Wyłącz / włącz automatyczne źródło.
HDMI		Wybór źródła sygnału ekranu.
DisplayPort		
USB C		

Uwaga:

Zalecane jest utrzymanie włączenia opcji Automatyczne źródło.

Settings(Ustawienia)

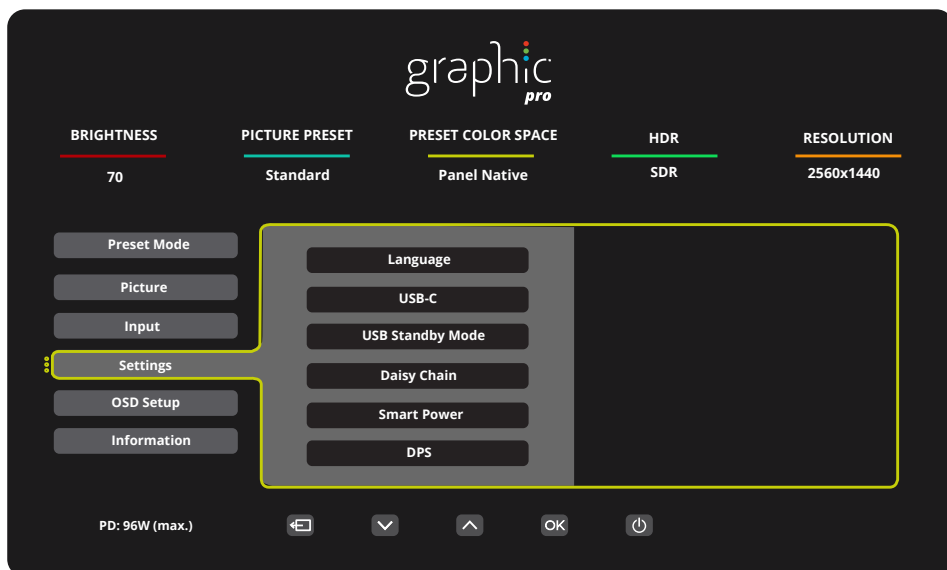

Language (Język)	English/Français/Español/ Português/Deutsch/Italiano/ Nederlands/Svenska/Suomi/ Polski/Čeština/Русский/ 한국어 /Türkçe/Українська/ 繁 體中文 / 简体中文 / 日本語	Wybór języka OSD.
USB Selection (USB Zaznaczenie)	Auto (Automatyczna) / USB C1 / USB C2	Wybierz ścieżkę danych wysyłania danych USB.
USB C	High Data Speed (Wysoka szybkość danych)/ High Resolution (Wysoka rozdzielczość)	Ustaw priorytet transmisji danych złącza USB lub priorytet rozdzielczości.
USB Standby Mode (Tryb oczekiwania USB)	Off (Wyłączone) / On (Włączone)	Włącz/wyłącz tryb czuwania USB.
Daisy Chain	Off/Extend/Clone	
SmartPower (Inteligentne zasilanie)	Off (Wyłączone) / On (Włączone)	Włącz/wyłącz SmartPower.
DPS	Off (Wyłączone) / On (Włączone)	
Break Reminder (Przypomnienie o przerwie)	Off (Wyłączone) / On (Włączone)	Przypomnienie o przerwie, jeśli użytkownik pracuje dłużej niż 1 godzinę
Off timer (Timer wył zasil)	0-24 godz.	Wybór czasu wyłączenia zasilania prądem stałym
DDC/CI	Tak lub nie	Włączenie lub wyłączenie obsługi DDC/CI
Volume (Głośność)	0-100	Regulacja głośności.
Mute (Wyciszenie)	Off (Wyłączone) / On (Włączone)	Wyciszenie głośności.
Resolution Notice (Informacje o rozdzielczości)	Off (Wyłączone) / On (Włączone)	Włączenie/wyłączenie informacji o rozdzielczości.
Reset	No / ENERGY STAR®	Przywracanie domyślnych ustawień menu.

Uwaga:

USB C1 Tabela różnych profili:

SmartPower (Inteligentne zasilanie)	OSD Setting (Ustawienia OSD)	USB C1 PD profile	USB-Hub	Brightness (Jasność)
On (HDR On / SDR On)	No OSD Smart power Auto	65W	FULL function	0~100
On (SDR On)	No OSD Smart power Auto	96W	USB<10W	0~100
Off (HDR Off)	Smart Power Off	65W	USB<10W	0~100

OSD Setup (Ustawienia OSD)

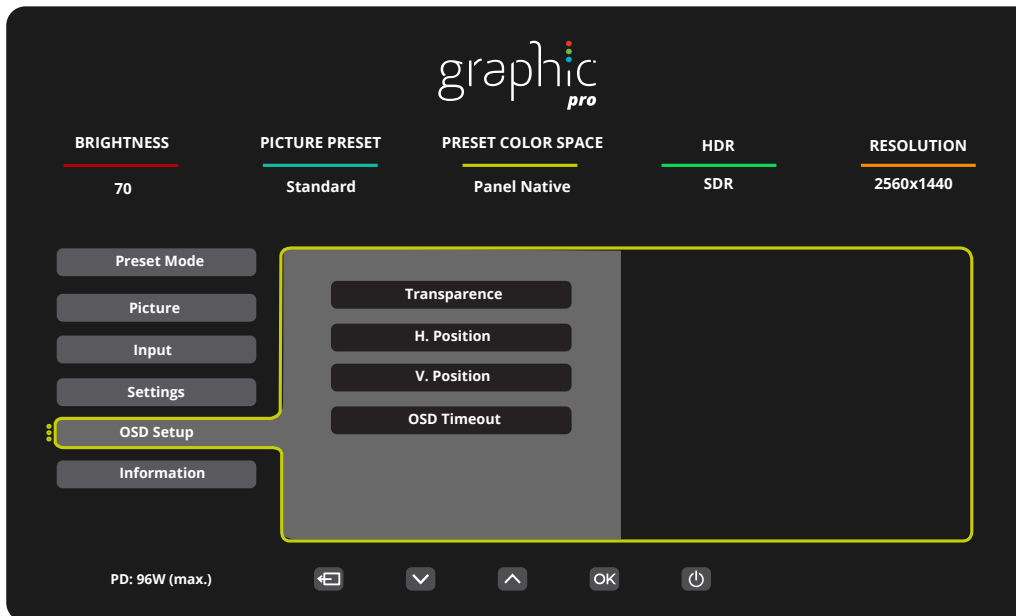

Transparence (Przezroczystość)	0-100	Dostosowanie przezroczystości menu ekranowego OSD
H. Position (Pozycja Pozioma)	0-100	Służy do ustawiania położenia OSD w poziomie
V. Position (Pozycja Pionowa)	0-100	Służy do ustawiania położenia OSD w pionie
OSD Timeout (Czas Zakończenia)	5-120	Dostosowanie czasu wyświetlania menu ekranowego OSD

Information(informacje)

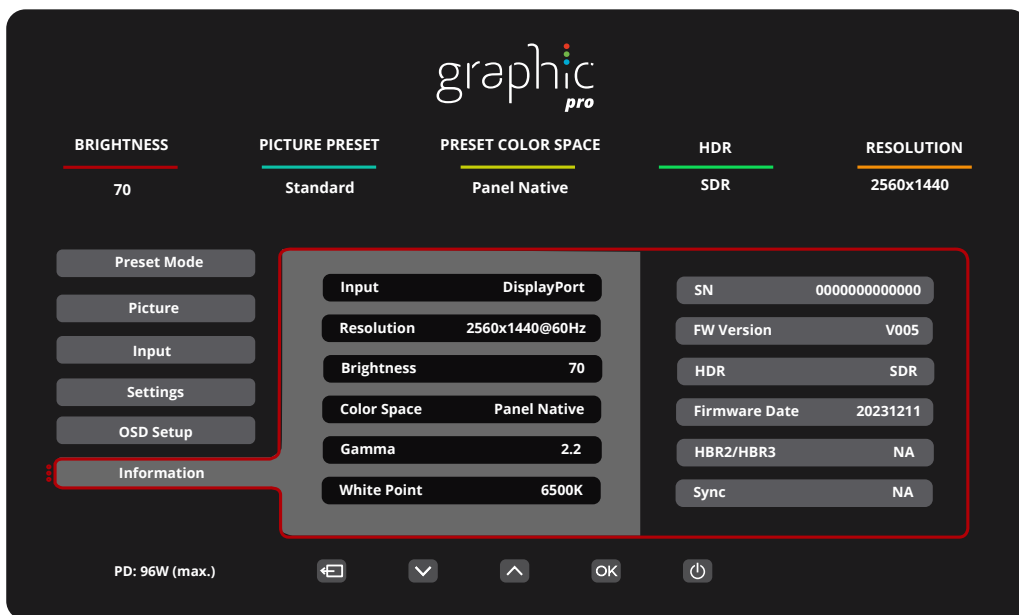

Diody stanu

Stan	Kolor diody
Tryb pełnej mocy	Biały
Tryb wyłączenia aktywności	Pomarańczowy

Rozwiązywanie problemów

Problem i pytanie	Możliwe rozwiązania
Dioda zasilania nie świeci się	Upewnij się, że przycisk zasilania został włączony, a przewód zasilania jest prawidłowo podłączony do gniazdka sieciowego oraz do monitora.
Brak obrazu na ekranie	<ul style="list-style-type: none"> • Czy przewód zasilania jest odpowiednio podłączony? Sprawdź podłączenia przewodu zasilania i zasilanie. • Czy kabel jest podłączony poprawnie? Sprawdź połączenie przewodem HDMI. (monitor połączony przy użyciu przewodu DP) Sprawdź połączenie przewodem DP. * Wejście HDMI/DP jest w niektórych modelach niedostępne. • Czy zasilanie jest włączone? Ponownie uruchomić komputer w celu obejrzenia ekranu początkowego (ekranu logowania), który powinien być widoczny. Jeżeli wyświetlany jest ekran początkowy (ekran logowania), uruchom komputer w odpowiednim trybie (tryb bezpieczny dla Windows 7/8/10) i następnie zmień częstotliwość karty graficznej. (Patrz ustawienia optymalnej rozdzielczości). Jeżeli ekran początkowy (ekran logowania) nie pojawia się, skontaktuj się z centrum serwisowym lub sprzedawcą. • Czy na ekranie wyświetlany jest komunikat "Wejście nieobsługiwane"? Komunikat ten może być widoczny, kiedy sygnał z karty graficznej przekracza maksymalną rozdzielczość i częstotliwość, które może prawidłowo obsłużyć monitor. Ustaw maksymalną rozdzielczość i częstotliwość na takie, które monitor może obsłużyć prawidłowo. • Upewnij się, że zainstalowane zostały sterowniki monitora AOC.
Obraz jest rozmyty i widoczne są podobrazy oraz cienie	Wyreguluj kontrast i jasność. Naciśnij, aby dostosować automatycznie. Upewnij się, że niej jest wykorzystywany przedłużacz lub skrzynka przełączeniowa. Zalecamy bezpośrednie łączenie monitora z gniazdem wyjściowym karty graficznej.
Obraz skacze, miga lub pojawiają się fale na obrazie	Odsuń jak najdalej od monitora, urządzenia elektryczne mogące powodować zakłócenia elektryczne. Użyj maksymalnej częstości odświeżania monitora dla danej rozdzielczości.
Monitor zawiesza się w trybie aktywnego wyłączenia	Włącznik zasilania komputera powinien być włączony. Karta graficzna komputera powinna być prawidłowo włożona do gniazda. Upewnij się, że kabel wideo monitora jest prawidłowo podłączony do komputera. Sprawdź kabel wideo monitora i upewnij się, że żaden styk nie jest wygięty. Sprawdź, czy komputer działa uderzając w przycisk CAPS LOCK na klawiaturze i obserwując diodę CAPS LOCK. Po uderzeniu w przycisk CAPS LOCK dioda powinna zgasnąć lub się zaświecić.
Brak jednego z głównych kolorów (CZERWONY, ZIELONY lub NIEBIESKI)	Sprawdź kabel wideo monitora i upewnij się, że żaden styk nie jest uszkodzony. Upewnij się, że kabel wideo monitora jest prawidłowo podłączony do komputera.
Obraz ma defekty koloru (biały nie wygląda jak biały)	Wyreguluj kolor RGB lub ustaw wymaganą temperaturę barwową.
Poziome lub pionowe zakłócenia na ekranie	Zastosuj tryb zamykania Windows 7/8/10/11. Wyreguluj ZEGAR i FAZĘ. Naciśnij, aby dostosować automatycznie.
Regulacja i serwis	Zapoznać się z informacjami dotyczącymi Regulacji i serwisu, które znajdują się na płycie CD z podręcznikiem lub są dostępne na www.aoc.com (znaleźć model zakupiony w kraju i znaleźć informacje dotyczące regulacji i serwisu na stronie wsparcia).

Dane techniczne

Ogólne dane techniczne

Panel	Nazwa modelu	Q27U3CV	
	System działania	Kolorowy wyświetlacz LCD TFT	
	Widoczny rozmiar ekranu	Przekątna 68,5cm	
	Podziałka pikseli	0,2331mm (poziomo) × 0,2331mm (pionowo)	
	Wyświetlane kolory	16.7M	
Inne	Zakres skanowania w poziomie	30k~140kHz (HDMI)	
		30k~114kHz (DP/USB C)	
	Rozmiar skanowania w poziomie (Maksymalny)	596.736mm	
	Zakres skanowania w pionie	48~75Hz	
	Rozmiar skanowania w pionie (Maksymalny)	335.664mm	
	Optymalne wstępne ustawienia rozdzielczości	2560x1440@60Hz	
	Max resolution	2560x1440@75Hz	
	Plug & Play	VESA DDC2B/CI	
	Źródło zasilania	100-240V~ 50/60Hz 3.0A	
	Zużycie energii	Typowe (domyślna jasność i kontrast)	27W
Maks. (jasność = 100, kontrast = 100)		≤185W	
Tryb gotowości		≤0.3W	
Charakterystyka fizyczna	Typ złącza	HDMIx2, DisplayPort, RJ-45, Wyjście słuchawek, USB C1: wideo, PD 96W USB C2: przesyłanie danych USB C (z boku): zasilanie do 15W USB-Ax4 (side for szybkie ładowanie)	
	Typ kabla sygnałowego	Odłączany	
	Wbudowany głośnik	3Wx2	
Środowiskowe	Temperatura	Działanie	0°C ~ 40°C
		Bez działania	-25°C ~ 55°C
	Wilgotność	Działanie	10% do 85% (bez kondensacji)
		Bez działania	5% do 93% (bez kondensacji)
	Wysokość nad poziomem morza	Działanie	0 m ~ 5000 m (0 stóp ~ 16404 stóp)
		Bez działania	0 m ~ 12192 m (0 stóp ~ 40000 stóp)



Zaprogramowane tryby wyświetlania

STANDARD	ROZDZIELCZOŚĆ(±1Hz)	CZĘSTOTLIWOŚĆ POZIOMA (kHz)	CZĘSTOTLIWOŚĆ PIONOWA (Hz)
VGA	640x480@60Hz	31.469	59.94
	640x480@72Hz	37.861	72.809
	640x480@75Hz	37.5	75
	640x480@67Hz	35	66.667
DOS MODE	720x400@70Hz	31.469	70.087
SVGA	800x600@56Hz	35.156	56.25
	800x600@60Hz	37.879	60.317
	800x600@72Hz	48.077	72.188
	800x600@75Hz	46.875	75
	832x624@75Hz	49.725	74.551
XGA	1024x768@60Hz	48.363	60.004
	1024x768@70Hz	56.476	70.069
	1024x768@75Hz	60.023	75.029
SXGA	1280x1024@60Hz	63.981	60.02
	1280x1024@75Hz	79.976	75.025
FHD	1920x1080@60Hz	67.5	60
QHD	2560x1440@60HZ	88.787	59.951
	2560x1440@75HZ	111.066	74.994

Uwaga: Zgodnie ze standardem VESA, podczas obliczania częstotliwości odświeżania (częstotliwości pola) różnych systemów operacyjnych i kart graficznych, może wystąpić pewien błąd (+/-1 Hz). W celu poprawienia kompatybilności, nominalna częstotliwość odświeżania tego produktu została zaokrąglona. Należy się odnieść do rzeczywistego produktu.

Przypisanie styków

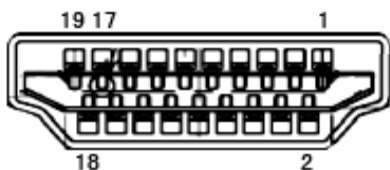

19-stykowy przewód sygnałowy kolorowego wyświetlacza

Nr styku	Nazwa sygnału	Nr styku	Nazwa sygnału	Nr styku	Nazwa sygnału
1.	Dane TMDS 2+	9.	TMDS, dane, 0-	17.	Masa DDC/CEC
2.	Dane TMDS 2 - ekranowanie	10.	Zegar TMDS +	18.	+5 V Zasilanie
3.	TMDS, dane, 2-	11.	Ekranowanie zegara TMDS	19.	Wykrywanie wkładania pod napięciem
4.	Dane TMDS 1+	12.	Zegar TMDS -		
5.	Dane TMDS 1 - ekranowanie	13.	CEC		
6.	TMDS, dane, 1-	14.	Rezerwa (urządzenie włączane przy styku normalnie zamkniętym)		
7.	Dane TMDS 0+	15.	SCL		
8.	Dane TMDS 0 – ekranowanie	16.	SDA		

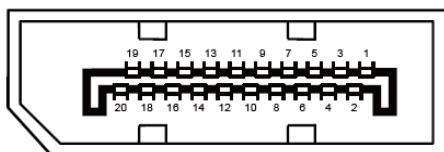

20-stykowy przewód sygnałowy kolorowego wyświetlacza

Nr styku	Nazwa sygnału	Nr styku	Nazwa sygnału
1	ML_Lane 3 (n)	11	GND
2	GND	12	ML_Lane 0 (p)
3	ML_Lane 3 (p)	13	CONFIG1
4	ML_Lane 2 (n)	14	CONFIG2
5	GND	15	AUX_CH(p)
6	ML_Lane 2 (p)	16	GND
7	ML_Lane 1 (n)	17	AUX_CH(n)
8	GND	18	Wykrywanie wkładania pod napięciem
9	ML_Lane 1 (p)	19	Powrót DP_PWR
10	ML_Lane 0 (n)	20	DP_PWR

Plug and Play

Funkcja Plug & Play DDC2B

Monitor wyposażony jest w możliwość VESA DDC2B zgodnie z normą VESA DDC. Umożliwia ona informowanie komputera hosta o tożsamości monitora i, złączenie od zastosowanego poziomu DDC, przekazywanie dodatkowych informacji o możliwościach monitora.

DDC2B jest dwukierunkowym kanałem danych korzystającym z protokołu I2C. Host może zażądać informacji EDID przez kanał DDC2B.

