

KKORISNIČKI PRIRUČNIK



Q27U3CV MONITOR

AOC.COM

©2024 AOC. All rights reserved
Version: A00

AOC

Sigurnost	1
Nacionalne konvencije	1
Napajanje	2
Instalacija	3
Čišćenje	4
Ostalo.....	5
Priprema	6
Sadržaj pakiranja	6
Postavite stalak i bazu	7
Podešavanje kuta gledanja	8
Priključivanje monitora	9
Pričvršćenje zidnog nosača	10
Funkcija slobodne Adaptive-Sync	11
HDR	12
Priprema za Calman	13
Prilagođavanje.....	16
Prečaci	16
OSD Setting (OSD postavke).....	17
Preset Mode(Unaprijed postavljeni način rada).....	18
Picture (Slika)	19
Input (ULAZ)	22
Settings(POSTAVKAMA)	23
OSD Setup (Podešavanje OSD).....	24
Information (informacije)	25
LED indikator.....	26
Rješavanje problema.....	27
Tehnički podaci	28
Opći podaci	28
Podešeni režimi prikaza	29
Raspored kontakata	30
Uključi i radi.....	31

Sigurnost

Nacionalne konvencije

Sljedeća potpoglavlja opisuju konvencije znakovlja koje se koristi u ovom dokumentu.

Napomene, mjere opreza i upozorenja

Kroz cijeli ovaj vodič, odlomci teksta mogu biti pridodani određenoj ikoni i ispisani u kosom ili naglašenom fontu. Ovi odlomci se napomene, mjere opreza i upozorenja i oni se koriste na ovaj način:



NAPOMENA: NAPOMENA ukazuje na važnu informaciju koja vam pomaže da bolje koristite svoj računalni sustav.



OPREZ: MJERA OPREZA ukazuje na moguću opasnost od oštećivanja hardvera ili gubitka podataka te vas upućuje kako da izbjegnute problem.





UPOZORENJE: UPOZORENJE ukazuje na moguću tjelesnu ugroženost i upućuje vas kako da je izbjegnute. Neka upozorenja mogu se pojaviti u alternativnim oblicima i ne moraju biti pridodana ikonama. U takvim slučajevima nadležna tijela vlasti propisuju posebni način upozorenja.

Napajanje

 Monitor se smije napajati samo iz izvora napajanja koji je naveden na natpisnoj pločici. Ako niste sigurni koji vrstu napajanja imate doma, potražite savjet trgovca ili lokalne elektrodistribucije.

 Monitor je opremljen trolnim utikačem s uzemljenjem koji posjeduje treći kontakt (uzemljenje). Ovaj utikač odgovara samo za utičnicu s uzemljenjem kao zaštitom od dodirnog napona. Ako utičnica ne odgovara trolnom utikaču, kvalificirani električar mora izvršiti instalaciju ispravne utičnice ili morate koristiti adapter za uzemljenje. Nemojte onesposobiti sigurnosnu namjenu zaštitnog utikača.

 Izvucite utikač uređaja iz utičnice za vrijeme nevremena s grmljavinom ili ako uređaj nećete koristiti u dužem vremenskom periodu. Ovim ćete zaštititi monitor od oštećenja koja mogu nastati od prenaponskih udarnih valova.

 Nemojte preopterećivati razdjelnike i produžne kablove. Preopterećenje može dovesti do požara ili električnog udara.

 Kako biste osigurali zadovoljavajući rad, monitor koristite samo s UL računalima koja imaju odgovarajuće utičnice s oznakom 100 - 240 V, min. 5 A.

 Zidna utičnica mora se ugraditi u blizini uređaja i pristup do nje mora biti lak.

Instalacija

! Nemojte postavljati monitor na nestabilna kolica, stalak tronožac, nosač ili stol. Ako dođe do pada monitora, to može dovesti ozljeđivanja osoba i izazvati ozbiljna oštećenja uređaja. Koristite samo kolica, postolje, tronožac, nosač ili stol koji preporučuje proizvođač ili se prodaje uz ovaj proizvod. Slijedite upute proizvođača za ugradnju proizvoda te koristite dodatnu opremu za postavljanje koju je preporučio proizvođač. Proizvod na kolicima pomičite oprezno.

! Nikad ne gurajte predmete u proreze na kućištu monitora. Može oštetiti dijelove kruga i tako prouzročiti požar ili električni udar. Nikad ne izlijevajte tekućine po monitoru.

! Nemojte prednji dio uređaja stavljati na pod.

! Ako želite monitor postaviti na policu ili zid, koristite se priborom za ugradnju koji je odobrio proizvođač i slijedite odgovarajuće upute.

! Da ne dođe do mogućih oštećenja, primjerice, do odljepljivanja ploče od okvira, pazite da se monitor ne nagne za više od -5 stupnjeva prema dolje. Ako se prekorači maksimalni kut nagiba od -5 stupnjeva prema dolje, oštećenja monitora neće biti obuhvaćena jamstvom.

! Ostavite nešto prostora oko monitora kao što je ispod prikazano. U protivnom će cirkulacija zraka biti nedovoljna te stoga pregrijavanje može dovesti do požara ili oštećenja monitora.

Dolje pogledajte podatke o preporučenim područjima za ventilaciju oko monitora kad monitor montirate na zid ili na stalak:

Ugrađeno na postolju

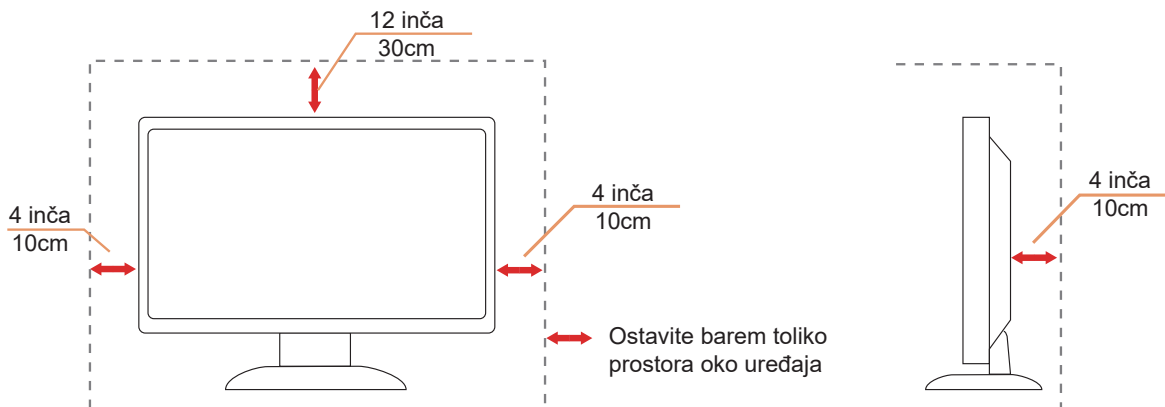

Čišćenje

! Kućište čistite redovito krpom koju ste dobili s monitorom. Možete koristiti i blagi deterdžent za brisanje mrlja umjesto jakoga, koji bi mogao izazvati oštećenja na kućištu proizvoda.

! Za vrijeme čišćenja pobrinite se da deterdžent ne teče po proizvodu. Krpa za čišćenje ne smije biti pregruba jer će izgubiti površinu ekrana.



! Isključite prije čišćenja kabel za napajanje iz električne utičnice.

Ostalo

 Ako se iz proizvoda širi čudan miris, zvuk ili dim, ODMAH isključite utikač iz utičnice za napajanje i pozovite servisni centar.

 Pripazite da ventilacijski otvori ne budu zaklonjeni stolom ili zastorom.

 LCD monitor nemojte za vrijeme rada izlagati jakim vibracijama ili udarcima.

 Ne udarajte i ne ispuštajte monitor prilikom rada ili prijenosa.

 Kabeli za napajanje moraju imati atest o sigurnosti. Za Njemačku moraju biti H03VV-F / H05VV-F, 3G, 0,75 mm² ili bolji. I u drugim državama treba koristiti prikladne i odgovarajuće vrste kabela.

 Prekomjerni zvučni tlak iz slušalica i naglavnih slušalica može oštetiti sluh. Podešavanje ekvalizatora na maksimalnu vrijednost povećava izlazni napon za slušalice i naglavne slušalice, a time razinu zvučnog tlaka.

Priprema

Sadržaj pakiranja

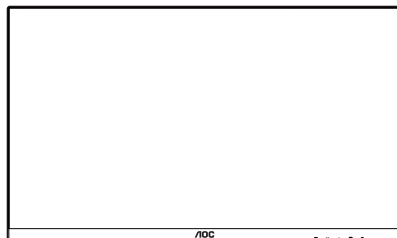

Monitor

*



Quick Start Guide

*



Warranty Card

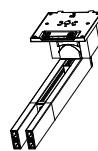

Stand

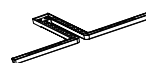

Base

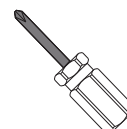

Screwdriver



Power Cable

*



HDMI Cable

*



DisplayPort
Cable

*



USB C-C Cable

*



USB C-C/A Cable

*Svi signalni kabeli se ne isporučuju za sve zemlje i regije. Potvrdu potražite u lokalnoj trgovini ili u AOC zastupništvu.

Postavite stalak i bazu

Bazu postavite ili uklonite u skladu sa sljedećim koracima.

Postavljanje:

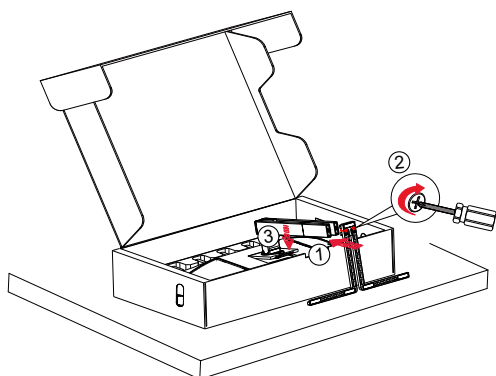

Napomena: Poravnajte stalak s rupama za pozicioniranje na postolju. Držite stalak i postolje bez razmaka i pričvrstite dva vijka s donje strane prije otpuštanja nosača kako biste spriječili pad.

Skidanje:

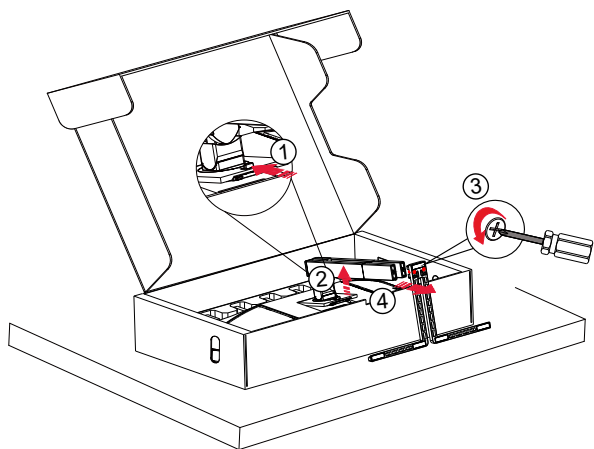

Specifikacije vijka postolja:
M5x21 mm (duljina navoja 5,5 mm)

 **NAPOMENA:** Dizajn zaslona može se razlikovati od prikazanog.

Podešavanje kuta gledanja

Za najbolje iskustvo gledanja preporučuje se da se korisnik uvjeri da može gledati cijelo svoje lice na zaslonu i da zatim prilagodi kut monitora na temelju osobnih preferencija.

Držite stalak tako da ne prevrnete monitor pri podešavanju kuta monitora.

Monitor možete podešavati kako je dolje navedeno:

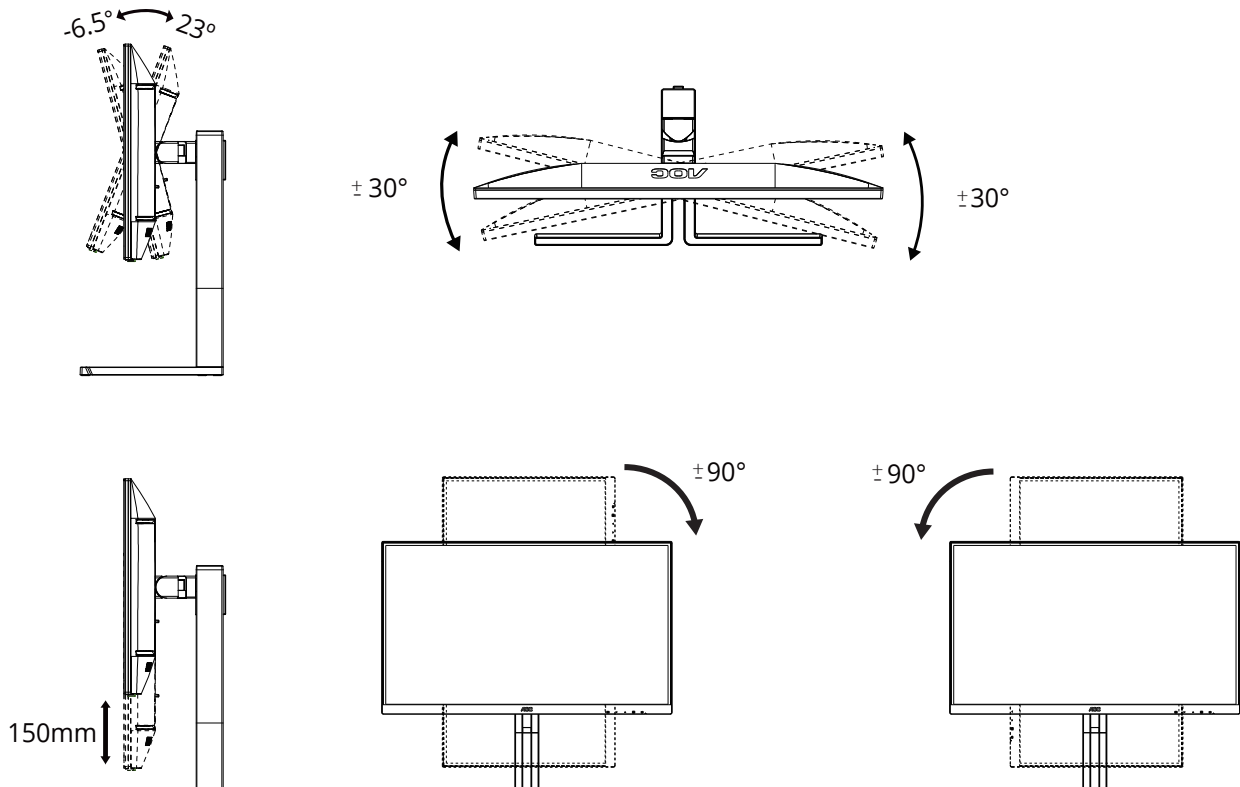

NAPOMENA:

Ne dodirujte LCD zaslon pri promjeni kuta monitora. Time možete slomiti ili oštetiti LCD ekran.

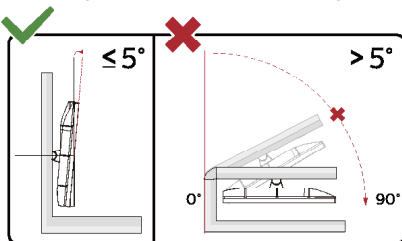

* Dizajn zaslona može se razlikovati od prikazanog.

Upozorenje

- Da ne dođe do mogućih oštećenja zaslona kao što je odljepljivanje ploče, pazite da se monitor ne nagne za više od -5 stupnjeva prema dolje.
- Ne pritišćite zaslon prilikom podešavanja kuta monitora. Držite samo za okvir.

Priključivanje monitora

Spajanje kablova na stražnjoj strani monitora i računala

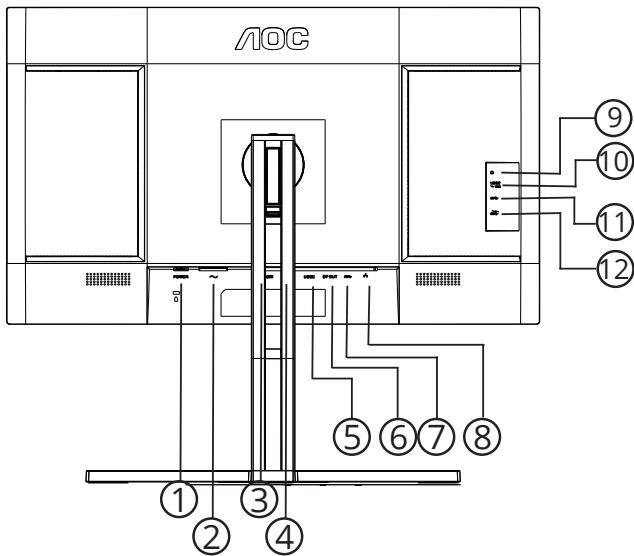

1. Prekidač za napajanje
2. Napajanje
3. HDMI
4. DisplayPort IN
5. USB C (Video, PD 96 W)
6. DisplayPort OUT
7. USB3.2 Gen1
8. RJ45
9. Slušalice
10. USB C : Električno napajanje do 15 W
11. USB3.2 Gen1
12. USB3.2 Gen1 dolazni prijenos + punjenje

Priključivanje na računalo

1. Kabel za napajanje čvrsto ukopčajte sa stražnje strane monitora.
2. Isključite računalo i iskopčajte kabel za napajanje.
3. Kabel za prijenos signala monitora ukopčajte u priključnicu za video na stražnjoj strani računala.
4. Ukopčajte kabel za napajanje računala i monitora u obližnju utičnicu.
5. Uključite računalo i monitor.

Ako monitor prikazuje sliku, instalacija je dovršena. Ako na monitoru nema slike, pogledajte poglavlje Rješavanje problema.

Zbog zaštite opreme, uvijek isključite računalo i LCD monitor prije međusobnog povezivanja.

Pričvršćenje zidnog nosača

Pripreme za postavljanje zidnog nosača

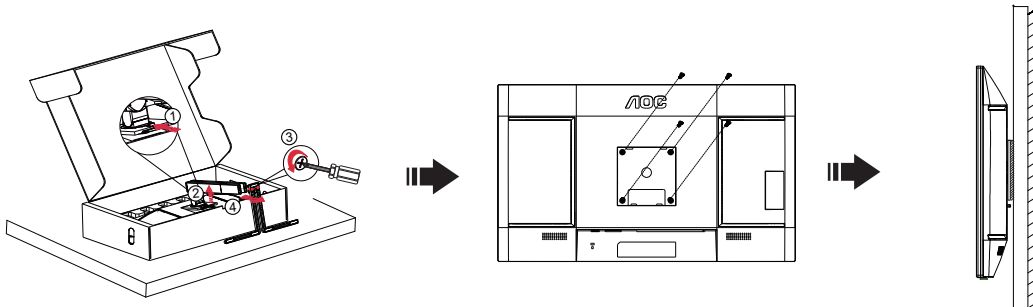

Ovaj monitor može se postaviti na zidni nosač koji se kupuje odvojeno. Prije ovog postupka odvojite napajanje. Slijedite ove korake:

1. Skinite osnovu.
2. Slijedite upute proizvođača za sastavljanje zidnog nosača.
3. Postavite zidni nosač na stražnju stranu monitora. Centrirajte otvore na na zidnom nosaču s otvorima na stražnjoj strani monitora.
4. Umetnite 4 vijka u otvore i pritegnite ih.
5. Ponovno spojite kablove. U korisničkim uputama koje ste dobili uz zidni nosač, potražite upute za ugradnju zidnog nosača na zid.

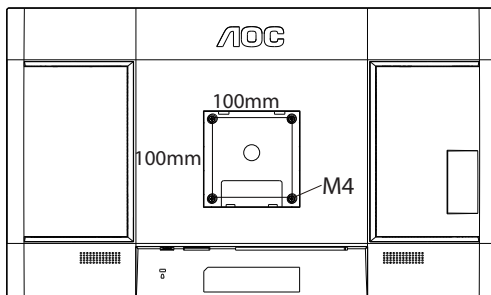

Specifikacija vijaka za vješanje na zid: $M4*(10+X)$ mm (X=debljina nosača za zidnu ugradnju)

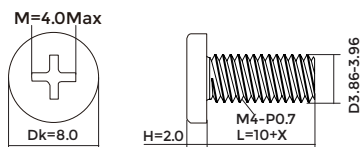

Napomena: rupe za vijke nisu dostupne na svim VESA kompatibilnim modelima; molimo provjerite kod svojeg lokalnog prodavača ili na AOC-ovom prodajnom odjelu. U slučaju zidne ugradnje uvijek kontaktirajte proizvođača.

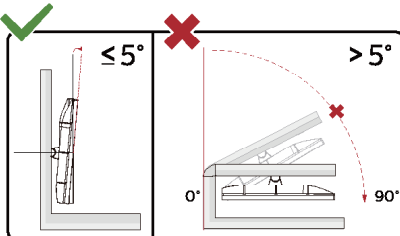

* Dizajn zaslona može se razlikovati od prikazanog.

⚠ Upozorenje

- Da ne dođe do mogućih oštećenja zaslona kao što je odljepljivanje ploče, pazite da se monitor ne nagne za više od -5 stupnjeva prema dolje.
- Ne pritišćite zaslon prilikom podešavanja kuta monitora. Držite samo za okvir.

Funkcija slobodne Adaptive-Sync

1. Funkcija slobodne Adaptive-Sync radi s DP/HDMI/USB C.
2. Kompatibilna grafička kartica: Preporučeni popis pronađite u nastavku, možete provjeriti i popis na web-stranici www.AMD.com

Grafičke kartice

- Radeon™ RX Vega serija
- Radeon™ RX 500 serija
- Radeon™ RX 400 serija
- Radeon™ R9/R7 300 serija (izuzeta serija R9 370/X, R7 370/X, R7 265)
- Radeon™ Pro Duo (2016)
- Radeon™ R9 Nano serija
- Radeon™ R9 Fury serija
- Radeon™ R9/R7 200 serija (izuzeta serija R9 270/X, R9 280/X)

Procesori

- AMD Ryzen™ 7 2700U
- AMD Ryzen™ 5 2500U
- AMD Ryzen™ 5 2400G
- AMD Ryzen™ 3 2300U
- AMD Ryzen™ 3 2200G
- AMD PRO A12-9800
- AMD PRO A12-9800E
- AMD PRO A10-9700
- AMD PRO A10-9700E
- AMD PRO A8-9600
- AMD PRO A6-9500
- AMD PRO A6-9500E
- AMD PRO A12-8870
- AMD PRO A12-8870E
- AMD PRO A10-8770
- AMD PRO A10-8770E
- AMD PRO A10-8750B
- AMD PRO A8-8650B
- AMD PRO A6-8570
- AMD PRO A6-8570E
- AMD PRO A4-8350B
- AMD A10-7890K
- AMD A10-7870K
- AMD A10-7850K
- AMD A10-7800
- AMD A10-7700K
- AMD A8-7670K
- AMD A8-7650K
- AMD A8-7600
- AMD A6-7400K

HDR

Kompatibilno s ulaznim signalima u HDR10 formatu.

Zaslon može automatski aktivirati HDR funkciju ako su uređaj za reprodukciju i sadržaj kompatibilni. Više informacija o kompatibilnosti uređaja i sadržaja zatražite od proizvođača uređaja i dobavljača sadržaja. Odaberite "ISKLJUČENO" za HDR funkciju kada nema potrebe za automatskim aktiviranjem funkcije.

Napomena:

1. Za DisplayPort/HDMI sučelje u verzijama sustava WIN10 nižima (starijima) od V1703.
2. Dostupno je samo HDMI sučelje i DisplayPort sučelje ne može raditi s V1703 verzijom sustava WIN10.
3. Podešavanje zaslona:
 - a. Razlučivost zaslon postavljena je na 2560x1440, a HDR je unaprijed postavljan na UKLJUČENO.
 - b. Nakon ulaska u aplikaciju, najbolji HDR efekt može se postići kada se razlučivost promijeni na 2560x1440 (ako je dostupna).

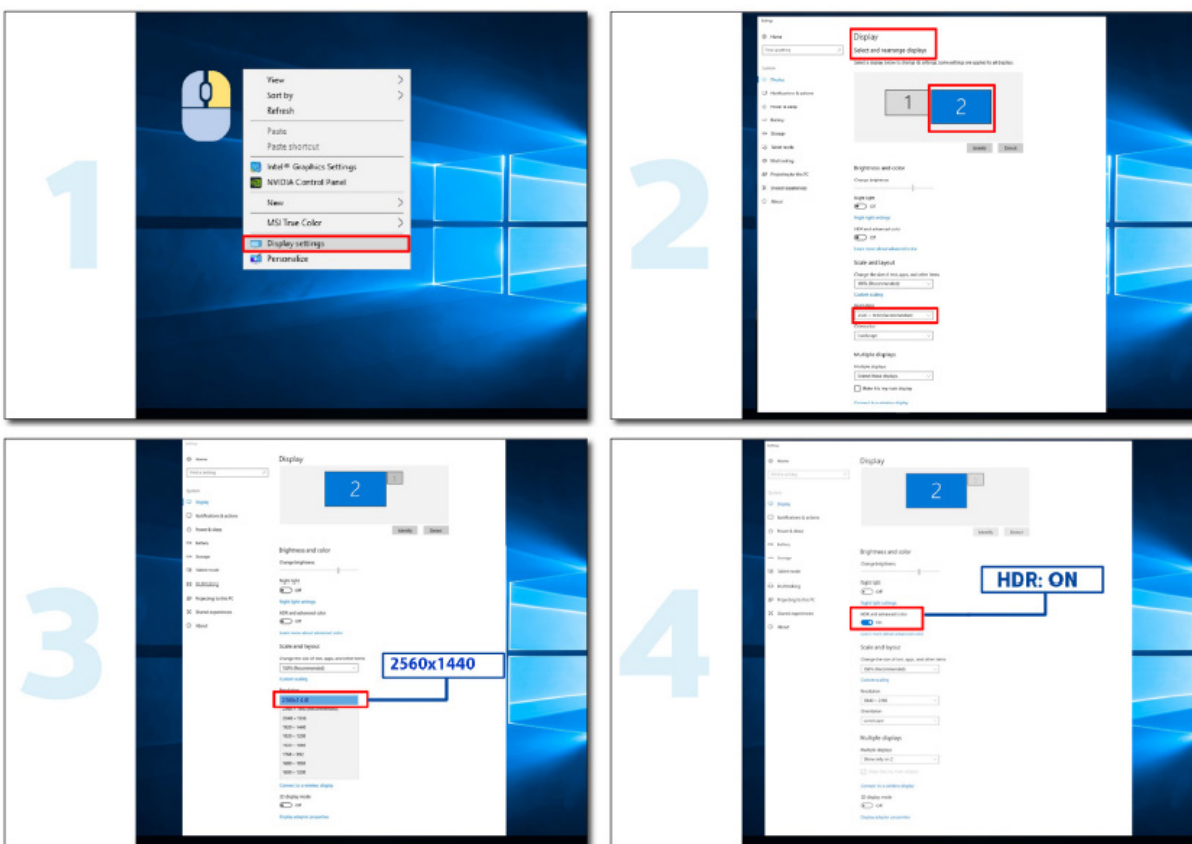

Priprema za Calman



Zasloni i uređaji pripremljeni za Calman opremljeni su mogućnošću izravne komunikacije sa softverom za kalibraciju boje Portrait Displays Calman®. Uređaji koji su pripremljeni za Calman mogu se brzo povezati sa softverom i iskoristiti njegove mogućnosti za preciznu i automatiziranu kalibraciju (AutoCal™). Priprema za Calman omogućuje jednostavnu, preciznu i brzu kalibraciju vaš potpuno novog AOC zaslona.

Kako se omogućuje Priprema za Calman?

Potrebna verzija Calmana:

Calman (Ultimate ili Studio) verzija 5.15.5.19 ili novija

Potreban hardver

Generator uzorka kompatibilan s softverom Calman

*Vanjski generator s mogućnošću HDR obavezan je za HDR kalibraciju

Mjerač kompatibilan sa softverom Calman

Više informacija potražite u: [Mjerači kompatibilni sa softverom Calman](#)

Skenirajte sljedeći QR kod kako biste otvorili **Vodič radnog postupka za kalibraciju AOC monitora** radi uputa o kalibraciji kompatibilnih AOC monitora s pripremom za Calman:



Napomena;

Kada kalibracija bude dovršena, kalibracija će se pohraniti u OSD monitora u Slika → Dubina boje CMR.

[NAPOMENA: VEĆINA KORISNIKA SOFTVERA CALMAN UPOZNATA JE SA SLJEDEĆIM UPUTAMA PA PREDLAŽEMO DA OVO SMATRATE NEOBVEZNIM ZA PRIRUČNIK]

1. korak:

Instalirajte softver Calman.

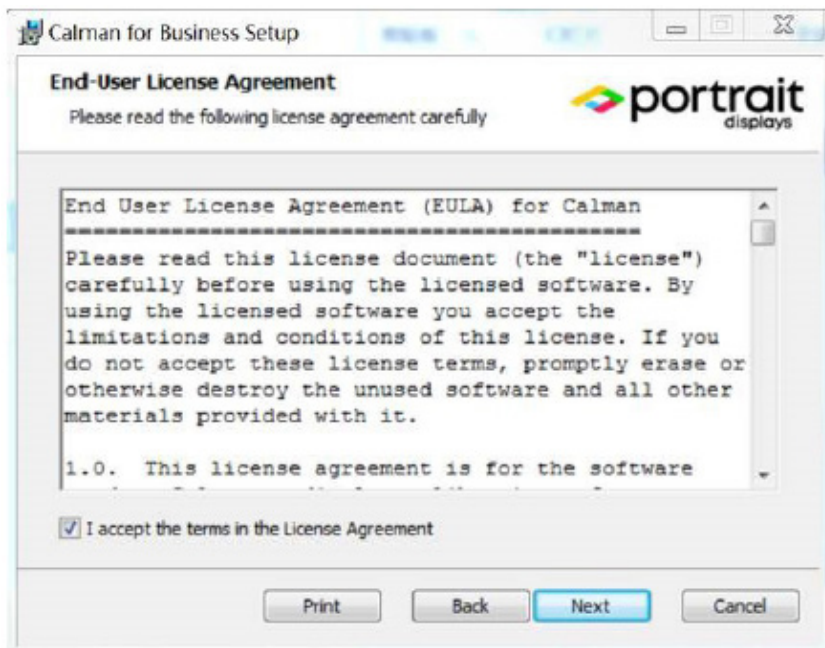
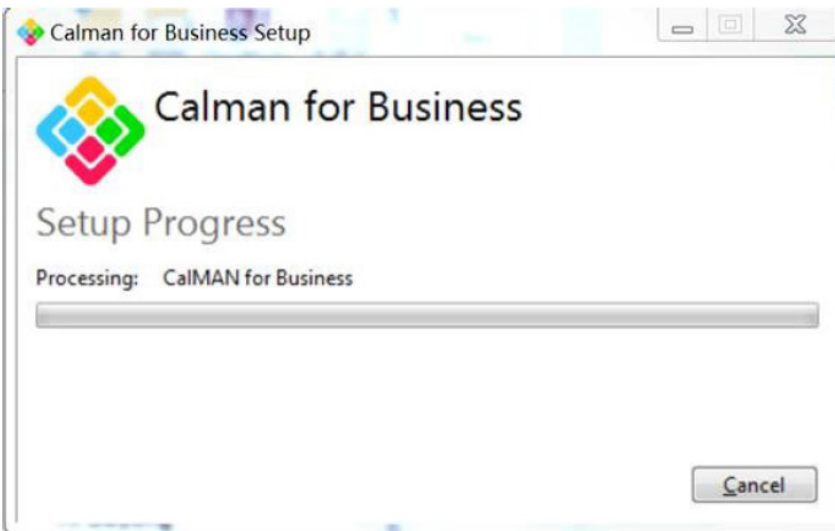
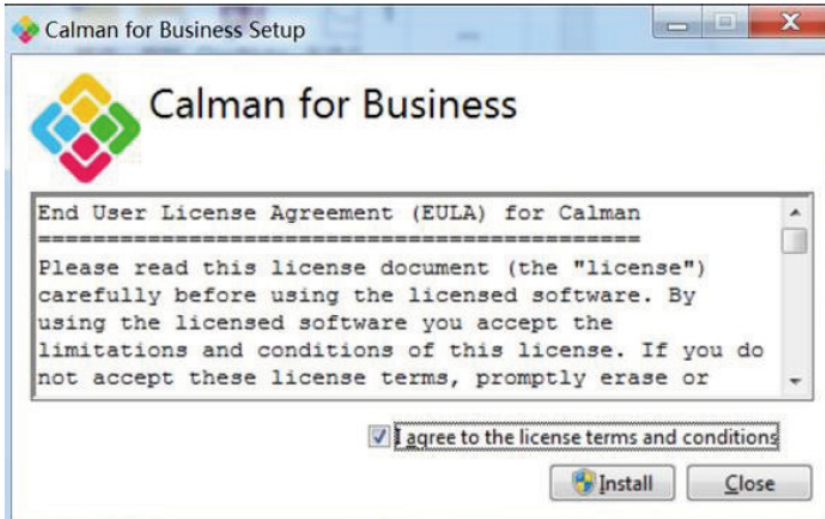

2. korak:

Unesite ID licence i lozinku licence, zatim kliknite gumb Aktiviraj na mreži kao biste aktivirali licencu za Calman.



3. korak:

1. Spojite prijenosno računalo na USB-C (donji) priključak monitora.
2. Spojite mjerač boje na prijenosno računalo.
3. Otvorite Calman i skenirajte sljedeći QR kod kako biste otvorili **Vodič kroz radni postupak za kalibraciju AOC monitora** radi uputa o kalibraciji kompatibilnih AOC monitora s pripremom za Calman:



Napomena;

Kada kalibracija bude dovršena, kalibracija će se pohraniti u OSD monitora u Slika → Dubina boje CMR.

Prilagodavanje

Prečaci

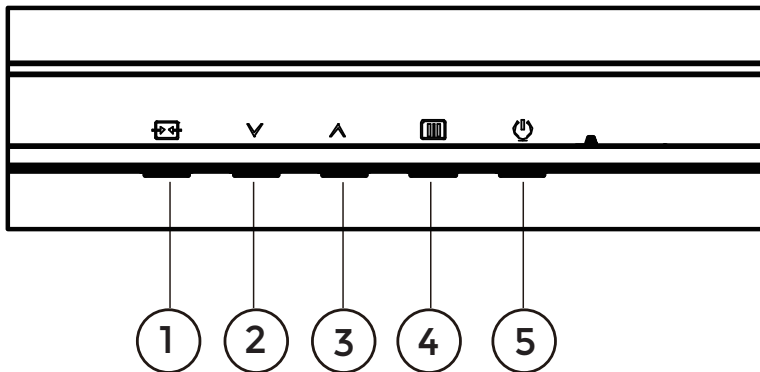

1	Source (Izvor) / Exit (izlaz)
2	Unaprijed postavljeni način rada / HDR
3	Svjetlina
4	Izbornik / Unos
5	Napajanje

Menu (Izbornik) / Enter (Ulaz)

Pritisnite za prikaz OSD izbornika ili potvrdu izbora.

Napajanje

Pritisnite gumb za napajanje da uključite/isključite monitor.

Svjetlina

Kada nema OSD-a, pritisnite tipku “ ^ ” za otvaranje funkcije svjetline, zatim pritisnite tipku “ ^ ” ili “v” za podešavanje pozadinskog osvjetljenja.

Unaprijed postavljeni način rada / HDR

Kada nema OSD-a, pritisnite tipku “v” za otvaranje funkcije unaprijed postavljenog načina rada, zatim pritisnite tipku “v” ili “ ^ ” za odabir drukčijeg načina rada.

Dok primete HDR signal, postavite HDR profil prema svojim zahtjevima korištenja.

Izvor/Izlaz

Kada je OSD zatvoren, pritiskom na gumb Izvor/Automatski/Izlaz će se konfigurirati funkcija tipkovničkog prečaca.

Kad je aktivni ekran uključen, ovaj gumb djeluje kao izlazni ključ (za izlaz iz OSD izbornika).

OSD Setting (OSD postavke)

Osnovne i jednostavne upute za upravljačke tipke.

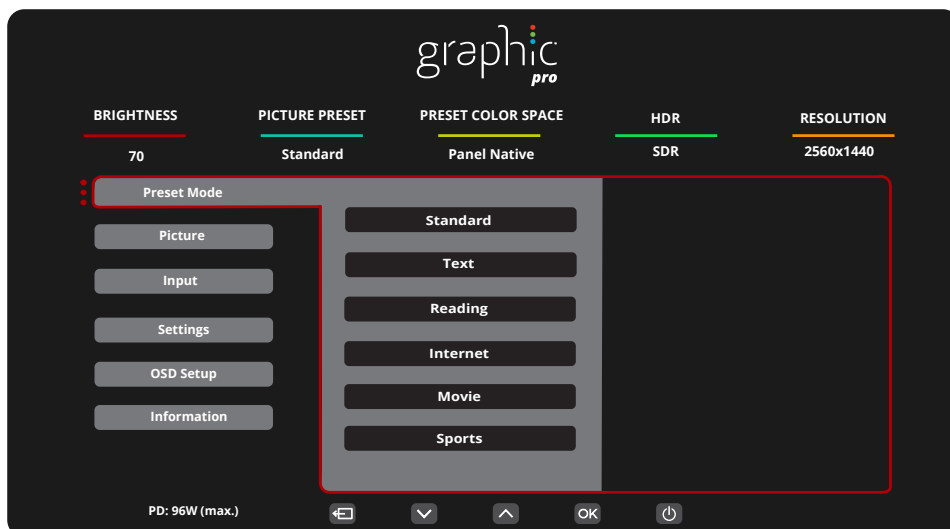

- 1). Pritisnite **[Menu]** gumb **IZBORNIK** da se aktivira OSD prozor.
- 2). Pritisnite **↓ Lijevo** ili **↑ Desno** za kretanje kroz funkcije. Nakon označavanja željene funkcije, pritisnite **[Menu]** gumb **IZBORNIK / OK** da je aktivirate. Pritisnite **↓ Lijevo** ili **↑ Desno** za kretanje kroz funkcije. Nakon označavanja željene funkcije, pritisnite **[Menu]** gumb **IZBORNIK / OK** da je aktivirate.
- 3). Pritisnite **↓ Lijevo** ili **↑ Desno** za promjenu postavki odabrane funkcije. Pritisnite **↔ / ←** gumb **Izlaz** za izlaz. Ako želite podesiti koju drugu funkciju, ponovite korake 2-3.
- 4). Funkcija zaključavanja OSD-a: Ako želite zaključati OSD, pritisnite i zadržite **[Menu]** gumb **IZBORNIK** dok je monitor isključen pa pritisnite **⏻** gumb **napajanja** da uključite monitor. Ako želite otključati OSD - pritisnite i zadržite **[Menu]** gumb **IZBORNIK** dok je monitor isključen pa pritisnite **⏻** gumb **napajanja** da uključite monitor.

Napomene:

- 1). Ako uređaj ima samo jedan ulazni signal, neće se moći podešavati "Input Select" (izbor ulaza).
- 2). Ako je razlučivost ulaznog signala prirodna razlučivost ili Adaptive-Sync tada je stavka "Format slike" neispravan.

Preset Mode(Unaprijed postavljeni način rada)

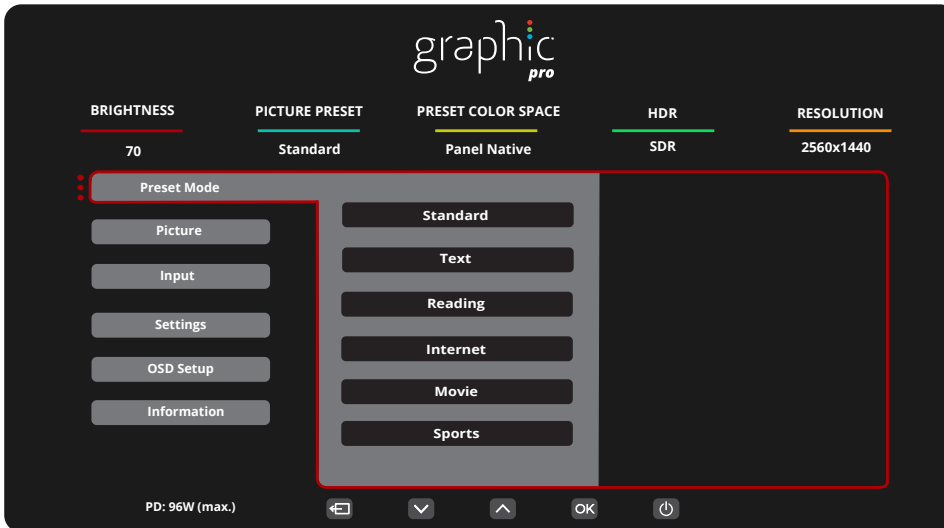

Preset Mode (Unaprijed postavljeni način rada)	Standard (Standardno)	Standardni način rada
	Text (Tekst)	Način rada s tekстом
	Reading(Čitanje)	Reading način rada
	Internet	Internetski način rada
	Movie (Film)	Način rada filma
	Sports (Sport)	Sportski način rada
	Photographer(Fotograf)	Fotografski način rada
	HDR Picture (HDR slika)	HDR način rada sa simuliranjem slike
	HDR Movie (HDR film)	HDR način rada sa simuliranjem filma
	HDR Game (HDR igre)	HDR način rada sa simuliranjem Igre
	FPS	Za igranje FPS (pucačine u prvom licu) igara. Poboljšava detalje u crnoj zoni tamnih scena.
	RTS	Za igranje RTS-a (strategija u stvarnom vremenu). Poboljšava kvalitetu slike.
	Racing (Utrke)	Za igre utrka, osigurava najbrže vrijeme reakcije i visoko zasićenje boja.
	D-Mode(D-način rada)	D-način rada
	Uniformity(Uniformnost)	Način ujednačenosti
Reset color(Vraćanje boje)	Da ili ne Napomena: Vraća postavke boje na zadane vrijednosti.	
HDR	Off (Isključeno)	Postavite HDR profil u skladu sa zahtjevima korištenja. Napomena: Kada se otkrije HDR sadržaj, prikazivat će se opcija HDR radi podešavanja.
	DisplayHDR	
	HDR Picture (HDR slika)	
	HDR Movie (HDR film)	
	HDR Game (HDR igre)	

Picture (Slika)

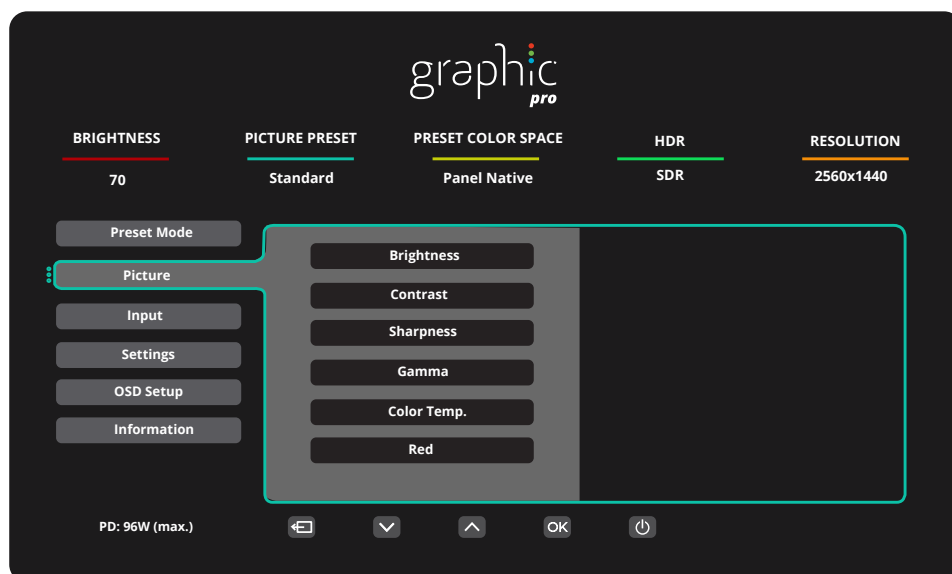

Brightness (Svjetlina)	0-100	Podešavanje pozadinskog osvjetljenja
Contrast (Kontrast)	0-100	Kontrast iz digitalnog registra.
Sharpness (Oštrina)	0-100	Podesite oštrinu.
Gamma (Gama)	1.8 / 2.0 / 2.2 / 2.4 / 2.6	Prilagodi gamu.
Color Temp. (Temperatura boje).	Native / 5000K / 6500K 7500K / 8200K / 9300K 11500K / User define	Podešavanje nijanse bijele boje. Napomena: Odaberite Korisnički definirano za podešavanje RGB boja.
Red (Crvena)	0-100	Pojačanje crvene boje iz digitalnog registra.
Green (Zelena)	0-100	Pojačanje zelene boje iz digitalnog registra.
Blue (Plava)	0-100	Pojačanje plave boje iz digitalnog registra.
Saturation (Zasićenje)	R / G / B / C / M / Y	Podešavanje 0-100
Hue (Nijansa)	R / G / B / C / M / Y	Podešavanje 0-100

Color Space (Prostor boja)	Panel Native	Prilagodite prostor boja.
	sRGB	
	Display-P3	
	DCI-P3	
	DCI-P3 (D50)	
	Adobe RGB	
	Adobe RGB (D50)	
	Rec. 2020	
	Rec. 709	
CMR Color Space (Dubina boje CMR)	sRGB	<p>Podešavanje dubine boje CMR.</p> <p>Napomena: Ova značajka je samo opcija kada se dubina boje uređaja podesi alatom Calman (računalni softver) koji je razvio Portrait.</p> <p>Na ovom proizvod može se kalibrirati boja pomoću softvera za kalibraciju boje Calman, a hardversku opremu potrebnu za kalibraciju boje treba kupiti zasebno u skladu s Calmanovim prijedlozima.</p>
	Display-P3	
	DCI-P3	
	DCI-P3 (D50)	
	Adobe RGB	
	Adobe RGB (D50)	
	Rec. 2020	
	Rec. 709	
	Custom Mode (Prilagođeni način rada)	
HDR Color Space (Dubina boje HDR)	DCI-P3	<p>Podešavanje dubine boje HDR.</p> <p>Napomena: Za CMR DCI-P3 i CMR Rec. 2020, ova značajka je samo opcija kada se dubina boje uređaja podesi alatom Calman (računalni softver) koji je razvio Portrait.</p> <p>Na ovom proizvod može se kalibrirati boja pomoću softvera za kalibraciju boje Calman, a hardversku opremu potrebnu za kalibraciju boje treba kupiti zasebno u skladu s Calmanovim prijedlozima.</p>
	Rec. 2020	
	CMR DCI-P3	
	CMR Rec. 2020	
DCR	Off (Isključeno)	Onemogući dinamički omjer kontrasta
	On (Uključeno)	Omogući dinamički omjer kontrasta
Local Dimming	On(Uključeno)/ Off (isključeno)	<p>Onemogućavanje ili omogućavanje lokalnog zatamnjenja.</p> <p>Napomena: Lokalno zatamnjenje je onemogućeno pod SDR signalom i po zadanim postavkama je uključeno za HDR signal.</p>
Clear Vision	Off (Isključeno)	Podesite jasan vid.
	Weak (Slab)	
	Medium (Umjereno)	
	Strong (Jako)	

LowBlue Mode (Način rada s malo plave svjetlosti)	Off(Isključeno)	Smanjite količinu plave svjetlosti kroz kontrolu temperature boja.
	Multimedia(Multimediji)	
	Internet(Internetski)	
	Office(Ured)	
	Reading(Čitanje)	
Image Ratio (Omjer slike)	Full (Puni) / Aspect (format) / 1:1	Odabir omjera slike za zaslon. Napomena: 1) Stanje je cijeli zaslon prema zadanim postavkama, a može se odabrati bilo koji način prikaza; 2) Format zaslona može se odabrati osim glavne frekvencije i načina prikaza s istim omjerom kao zaslon ploče; 3) Svi načini prikaza mogu se odabrati u omjeru 1:1 osim glavne frekvencije.
Over Scan (Prejako skeniranje)	On(Uključeno)/ Off (isključeno)	Onemogućite ili omogućite prekomjerno skeniranje.
Shadow Boost (Pojačanje sjene)	Off (isključeno) / Level 10(Razina 10) / Level 20(Razina 20) / Level 30(Razina 30)	Poboljšava pojedinosti na zaslonu u tamnom ili svijetlom području radi prilagođavanja svjetline u svijetlom području i kako bi se osiguralo da nije prezasićena.
Shadow Control (Upravljanje sjenama)	0-100	Zadana postavka za upravljanje sjenama je 50, krajnji korisnik može prilagoditi na vrijednost između 50 i 100 ili 0, za povećanje kontrasta za jasnu sliku. 1. Ako je slika previše tamna za jasan prikaz detalja, odaberite postavku između 50 i 100 za jasniji prikaz slike. 2. Ako je slika previše svijetla za jasan prikaz detalja, odaberite postavku između 50 i 0 za jasniji prikaz slike.
Game Color (Boje u igrama)	0-20	Game Color (Boje za igre) nudi vrijednost između 0 i 20 za podešavanje zasićenja i bolju sliku.
Adaptive-Sync	On(Uključeno)/ Off (isključeno)	Omogućavanje i onemogućavanje funkcije Adaptive-Sync. Podsjetnik na rada s prilagodljivom sinkronizacijom: Kada je značajka prilagodljive sinkronizacije omogućena, u nekim okruženjima igara moglo bi biti bljeskova.
Overdrive (Prekoračenje)	Off (Isključeno)	Prilagodite vrijeme odziva.
	Weak (Slab)	
	Medium (Umjereno)	
	Strong (Jako)	
Low input Lag (Malo kašnjenje ulaznog signala)	On(Uključeno)/ Off (isključeno)	Kako biste smanjili kašnjenje ulaznog signala, isključite međumemoriju za grafiku

Napomena: Zbog fotodiuzijskog efekta, na rubovima prozora pojavljuje se rub na nekim određenim zaslonima ili po rubovima predmeta u pokretu kada je omogućena funkcija lokalnog zatamnjenja. To je fizikalno svojstvo mini LED ploče, ali ne predstavlja grešku ploče. Slobodno nastavite s njezinom upotrebom.

Input (ULAZ)

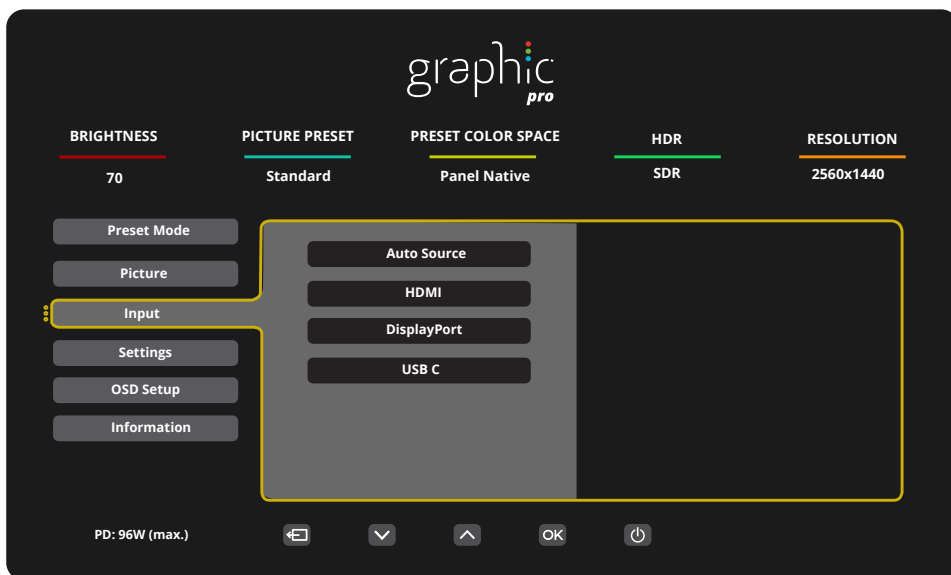

Auto Source (Automatski izvor)	On(Uključeno)/ Off (isključeno)	Onemogući / omogućiti automatski izvor.
HDMI		Odabir izvora ulaznog signala
DisplayPort		
USB C		

Napomena:

Preporučuje se da zadržite Auto Source (Automatsko traženje Izvora) omogućenim.

Settings(POSTAVKAMA)

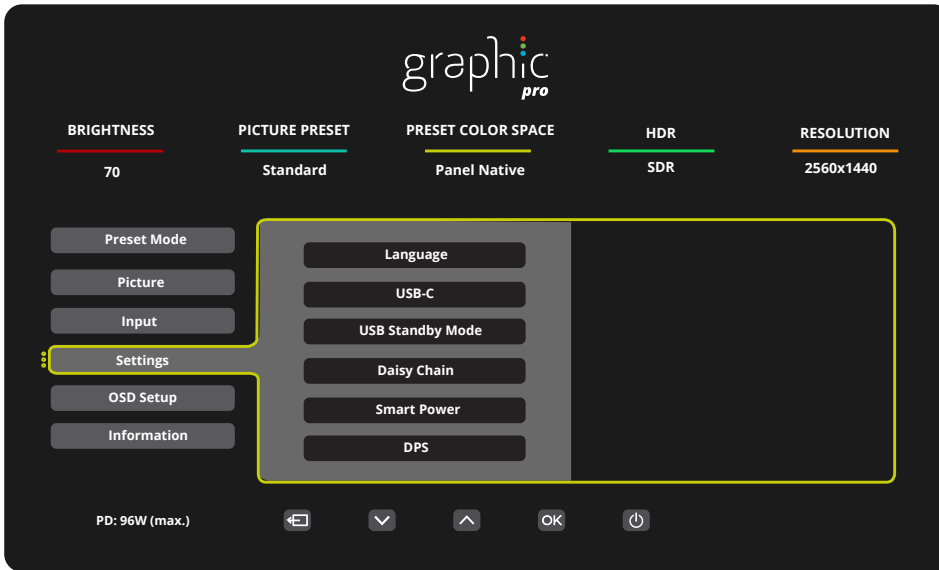

Language (Jezik)	English/Français/Español/ Português/Deutsch/Italiano/ Nederlands/Svenska/Suomi/ Polski/Čeština/Русский/ 한국어 /Türkçe/Українська/ 繁 體中文 / 简体中文 / 繁 日本語	Odaberite jezik za OSD izbornik
USB C	High Data Speed (Velika brzina prijenosa podataka) / High Resolution (Visoka rezolucija)	Postavite prioritet prijenosa podataka USB priključka ili prioritet razlučivosti.
USB Standby Mode (USB stanje pripravnosti)	On(Uključeno)/ Off (isključeno)	Uključite/isključite USB stanje pripravnosti.
Daisy Chain	Off/Extend/Clone	
SmartPower (Pametna snaga)	On(Uključeno)/ Off (isključeno)	Uključite/isključite pametno napajanje.
DPS	On(Uključeno)/ Off (isključeno)	
Break Reminder (Podsjetnik na pauzu)	On(Uključeno)/ Off (isključeno)	Podsjetnik na pauzu aktivira se ako korisnik radi bez prestanaka dulje od 1 sata
Off timer (Tajmer za isključivanje)	0-24 h	Odabir vremena za DC isključivanje
DDC/CI	da ili ne	Uključuje i isključuje DDC/CI podršku
Volume (Glasnoća)	0-100	Podešavanje glasnoće.
Mute (Isključi zvuk)	On(Uključeno)/ Off (isključeno)	Utišavanje zvuka na nečujno.
Resolution Notice (Obavijest o razlučivosti)	On(Uključeno)/ Off (isključeno)	Obavijest o uključivanju/isključivanju razlučivosti.
Reset (Resetiraj)	No(ne) / ENERGY STAR [®]	Vraća izbornik na zadano

Napomena:

USB C1 tablica s raznim profilima:

SmartPower (Pametna snaga)	OSD Setting (Podešavanje OSD)	USB C1 PD profile	USB-Hub	Brightness (Svjetlina)
On (HDR On / SDR On)	No OSD Smart power Auto	65W	FULL function	0~100
On (SDR On)	No OSD Smart power Auto	96W	USB<10W	0~100
Off (HDR Off)	Smart Power Off	65W	USB<10W	0~100

OSD Setup (Podešavanje OSD)

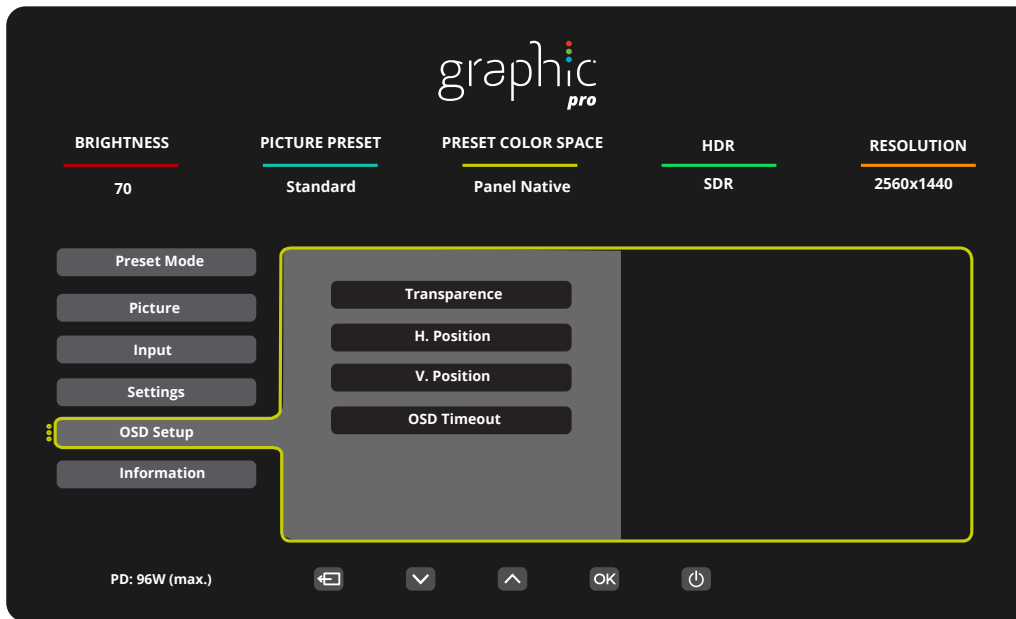

Transparence (Prozirnost)	0-100	Podešavanje prozirnosti OSD-a
H. Position (H. Položaj)	0-100	Podešavanje horizontalnog položaja OSD-a.
V. Position (V. Položaj)	0-100	Podešavanje vertikalnog položaja OSD-a.
Timeout (Istek vremena)	5-120	Podešavanje isteka vremena za OSD

Information (informacije)

The OSD menu for 'graphic pro' features a top navigation bar with five categories: BRIGHTNESS (70), PICTURE PRESET (Standard), PRESET COLOR SPACE (Panel Native), HDR (SDR), and RESOLUTION (2560x1440). A left sidebar contains menu items: Preset Mode, Picture, Input, Settings, OSD Setup, and Information. The 'Information' menu is highlighted, displaying a central panel with the following data:

Input	DisplayPort	SN	0000000000000
Resolution	2560x1440@60Hz	FW Version	V005
Brightness	70	HDR	SDR
Color Space	Panel Native	Firmware Date	20231211
Gamma	2.2	HBR2/HBR3	NA
White Point	6500K	Sync	NA

At the bottom left, it shows 'PD: 96W (max.)'. The bottom navigation bar includes icons for back, down, up, OK, and power.

LED indikator

Stanje	Boja LED
Režim punog napajanja	Bijelo
Režim mirovanja	Narančasta

Rješavanje problema

Problem i pitanje	Moguća rješenja
LED napajanja nije uključena	Provjerite da je gumb za uključenje u položaju ON i da je napojni kabel pravilno spojen na zidnu utičnicu s uzemljenjem i na monitor.
Nema slika na zaslonu	<ul style="list-style-type: none"> • Da li je kabel za električno napajanje pravilno priključen? Provjerite priključak kabela za napajanje i izvor napajanja. • Da li je kabel pravilno priključen? (Priključen pomoću HDMI kabela) Provjerite priključak HDMI kabela. (Priključen pomoću DP kabela) Provjerite priključak DP kabela. * HDMI/DP ulaz nije dostupan na svakom modelu. • Ako je napajanje uključeno, pokrenite iznova računalo kako bi se pojavio početni ekran (ekran za prijavu), koji se može vidjeti. Ako se pojavi početni zaslon (zaslon za prijavu), pokrenite računalo u prikladnom načinu rada (sigurni način rada za Windows 7/8/10) i zatim promijenite frekvenciju video kartice. (Pogledajte postavke za optimalnu razlučivost) Ako se početni zaslon (zaslon za prijavu) ne pojavi, kontaktirajte servisni centar ili prodavača. • Prikazuje li se zaslon "Input Not Supported (Ulaz nije podržan)"? Ovu poruku možete vidjeti kada signal s video kartice prekorači maksimalnu razlučivost i frekvenciju koju monitor može pravilno koristiti. Prilagodite maksimalnu razlučivost i frekvenciju koju monitor može pravilno koristiti. • Pobrinite se da budu instalirani upravljački programi AOC monitora.
Slika je nejasna i javljaju se duhovi i sjene	Podesite regulatore kontrasta i svjetline. Pritisnite za automatsko prilagođavanje. Pobrinite se da ne koristite produžni kabel ili preklopnik. Preporučujemo vam da monitor povežete neposredno s izlazom video kartice na stražnjoj strani vašeg računala.
Slika poskakuje, podrhtava ili se u slici pojavljuju valovi.	Električne uređaje koji mogu izazvati električne smetnje odmaknite što je moguće dalje od monitora. Koristite najveću moguću frekvenciju osvježavanja za koju je sposoban monitor pri trenutnoj razlučivosti.
Monitor se zablokirao u stanju mirovanja.	Sklopka za uključenje računala mora biti u položaju ON. Video kartica u računalu mora biti dobro ležati u svom utoru. Pobrinite se da video kabel monitora bude pravilno spojen s računalom. Pregledajte video kabel monitora i uvjerite se da ni jedan kontakt konektora nije savijen. Uvjerite se da vaše računalo radi tako da na tipkovnici pritisnete tipku CAPS LOCK i pritom pratite CAPS LOCK LED. Nakon pritiska na tipku CAPS LOCK, LED se mora uključiti ili isključiti.
Nedostaje jedna od osnovnih boja (CRVENA; ZELENA ili PLAVA)	Pregledajte video kabel monitora i uvjerite se da ni jedan kontakt konektora nije oštećen. Pobrinite se da video kabel monitora bude pravilno spojen s računalom.
Boje na slici su neispravne (bijelo ne izgleda bijelo)	Podesite RGB boje ili odaberite željenu temperaturu boje
Horizontalne ili vertikalne smetnje na ekranu	Koristite Windows 7/8/10/11 režim isključivanja da podesite TAKT i FOKUS. Pritisnite za automatsko prilagođavanje.
Regulativa i servis	Pogledajte informacije o regulativi i servisu koje se nalaze u CD priručniku ili na www.aoc.com i potražite model koji ste kupili u vašoj zemlji i pronađite informacije o regulativi i servisu na stranici za podršku.

Tehnički podaci

Opći podaci

Ploča	Naziv modela	Q27U3CV		
	Upravljački sustav	TFT LCD u boji		
	Veličina vidljive slike	68,5cm dijagonalno		
	Veličina piksela	0,2331mm (H) × 0,2331mm (V)		
	Video	HDMI sučelje& DP sučelje		
	Odvajanje sinkroimpulsa	H/V TTL		
	Prikazivanje boja	16.7M		
Ostali	Opseg horizontalnog skeniranja	30k~140kHz (HDMI) 30k~114kHz (DP/USB C)		
	Duljina horizontalnog skeniranja (Maksimum)	596.736mm		
	Opseg vertikalnog skeniranja	48~75Hz		
	Duljina vertikalnog skeniranja (Maksimum)	335.664mm		
	Optimalna podešena razlučivost	2560x1440@60Hz		
	Max resolution	2560x1440@75Hz		
	Plug & Play	VESA DDC2B/CI		
	Izvor napajanja	100-240V~, 50/60Hz, 3.0A		
	Potrošnja snage	Tipično (zadana svjetlina i kontrast)	27W	
		Maksimalno (svjetlina = 100, kontrast = 100)	≤185W	
Način rada u pripravnosti		≤0.3W		
Fizička svojstva	Vrsta konektora	HDMIx2, DisplayPort, RJ-45, Izlaz za slušalice, USB C1: Video,PD 96W USB C2: (odlazni prijenos USB C (bočni): Električno napajanje do 15 W USB-Ax4 (brzo punjenje)		
	Vrsta signalnog kabela	Odvojnivi		
	Ugrađeni zvučnici	3Wx2		
Okolina	Temperatura	U radu	0°C~ 40°C	
		Bez rada	-25°C~ 55°C	
	Vlažnost	U radu	10% ~ 85% (bez kondenzacije)	
		Bez rada	5% ~ 93% (bez kondenzacije)	
	Visina	U radu	0 m ~ 5.000 m (0cm~ 499.993,92cm)	
		Bez rada	0 m ~ 12192 m (0 ft~ 40000 ft)	



Podešeni režimi prikaza

STANDARD	RAZLUČIVOST(±1Hz)	HORIZONTALNA FREKVENCIJA (kHz)	VERTIKALNA FREKVENCIJA (Hz)
VGA	640x480@60Hz	31.469	59.94
	640x480@72Hz	37.861	72.809
	640x480@75Hz	37.5	75
	640x480@67Hz	35	66.667
DOS MODE	720x400@70Hz	31.469	70.087
SVGA	800x600@56Hz	35.156	56.25
	800x600@60Hz	37.879	60.317
	800x600@72Hz	48.077	72.188
	800x600@75Hz	46.875	75
	832x624@75Hz	49.725	74.551
XGA	1024x768@60Hz	48.363	60.004
	1024x768@70Hz	56.476	70.069
	1024x768@75Hz	60.023	75.029
SXGA	1280x1024@60Hz	63.981	60.02
	1280x1024@75Hz	79.976	75.025
FHD	1920x1080@60Hz	67.5	60
QHD	2560x1440@60HZ	88.787	59.951
	2560x1440@75HZ	111.066	74.994

Napomena: Prema VESA standardu, može doći do određene greške (+/-1 Hz) pri izračunavanju brzine osvježavanja (frekvencija polja) kod različitih operativnih sustava i grafičkih kartica. Kako bi se poboljšala ompatibilnost, nominalna brzina osvježavanja ovog proizvoda je zaokružena. Molimo pogledajte proizvod.

Raspored kontakata

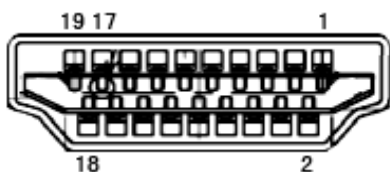

19-polni signalni kabel za prikaz u boji

Kontakt br.	Naziv signala	Kontakt br.	Naziv signala	Kontakt br.	Naziv signala
1.	TMDS Podaci 2+	9.	TMDS Podaci 0-	17.	DDC/CEC masa
2.	TMDS Podaci 2 oklop	10.	TMDS Takt +	18.	+5V Napajanje
3.	TMDS Podaci 2-	11.	TMDS oklop takta	19.	Detekcija vrućeg utikača
4.	TMDS Podaci 1+	12.	TMDS Takt -		
5.	TMDS podaci 1 oklop	13.	CEC		
6.	TMDS Podaci 1-	14.	Rezervirano (ne priključuje se na uređaju)		
7.	TMDS Podaci 0+	15.	SCL		
8.	TMDS Podaci 0 oklop	16.	SDA		

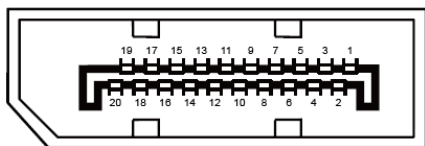

20-polni signalni kabel za prikaz u boji

Br. kontakta	Naziv signala	Br. kontakta	Naziv signala
1	ML_Lane 3 (n)	11	GND
2	GND	12	ML_Lane 0 (p)
3	ML_Lane 3 (p)	13	CONFIG1
4	ML_Lane 2 (n)	14	CONFIG2
5	GND	15	AUX_CH (p)
6	ML_Lane 2 (p)	16	GND
7	ML_Lane 1 (n)	17	AUX_CH (n)
8	GND	18	Detekcija vrućeg utikača
9	ML_Lane 1 (p)	19	Povratni vod DP_PWR
10	ML_Lane 0 (n)	20	DP_PWR

Uključi i radi

Plug & Play DDC2B značajka

Ovaj monitor je opremljen VESA DDC2B mogućnostima u skladu s VESA DDC STANDARDOM. Na taj način omogućava se monitoru da računalni sustav izvijesti o svojem identitetu i da mu proslijedi dodatne podatke o svojim mogućnostima prikaza, što ovisi u tome koja razina DDC se koristi.

DDC2B je dvosmjerni podatkovni kanal koji se temelji na I2C protokolu. Računalni sustav može zatražiti EDID podatke preko DDC2B kanala.

