

PORSCHE DESIGN

AGON
BY AOC

Εγχειρίδιο χρήστη

PD34

www.aoc.com

©2024 AOC. All rights reserved

Ασφάλεια	1
Εθνικές συμβάσεις	1
Τροφοδοσία.....	2
Εγκατάσταση.....	3
Καθαρισμός.....	4
Άλλα	5
Εγκατάσταση	6
Περιεχόμενα της συσκευασίας	6
Βάση και υποστήριγμα εγκατάστασης.....	7
Εγκατάσταση:.....	7
Συντήρηση οθόνης.....	8
Προσαρμογή της γωνίας θέασης.....	9
Σύνδεση της οθόνης.....	10
Wall Mounting.....	11
Λειτουργία Adaptive-Sync	13
HDR	14
Λειτουργία KVM.....	15
Προσαρμογή.....	16
Πλήκτρα συντόμευσης	16
OSD Setting (Ρύθμιση OSD).....	17
Game Setting(Ρύθμιση παιχνιδιού)	18
Luminance (Φωτεινότητα).....	20
Image Setup (Ρύθμιση εικόνας).....	21
Color Setup (Ρύθμιση χρωμάτων)	23
Audio.....	24
Light FX	25
OLED Care/Extra(Πρόσθετα).....	26
OSD Setup (Ρύθμιση OSD).....	29
Ενδεικτική λυχνία LED.....	30
Αντιμετώπιση προβλημάτων	31
Προδιαγραφές	32
Γενικές προδιαγραφές.....	32
Προκαθορισμένες καταστάσεις λειτουργίας οθόνης.....	34
Αναθέσεις ακίδων.....	35
Σύνδεση & άμεση λειτουργία (Plug and Play)	36

Ασφάλεια

Εθνικές συμβάσεις

Τα ακόλουθα υποσημειώματα περιγράφουν συμβολισμικές συμβάσεις που χρησιμοποιούνται σε αυτό το έγγραφο.

Σημειώσεις, προφυλάξεις και προειδοποιήσεις

Στο σύνολο του παρόντος οδηγού, ομαδοποιημένο κείμενο ενδέχεται να συνοδεύεται από εικονίδιο και να έχει τυπωθεί με έντονη ή πλάγια γραφή. Οι ομάδες αυτές αποτελούν σημειώσεις, προφυλάξεις και προειδοποιήσεις και χρησιμοποιούνται ως ακολούθως:



ΣΗΜΕΙΩΣΗ: Μια ΣΗΜΕΙΩΣΗ υποδεικνύει σημαντικές πληροφορίες που σας βοηθούν να κάνετε καλύτερη χρήση του συστήματος του υπολογιστή σας.





ΠΡΟΦΥΛΑΞΗ: Μια ΠΡΟΦΥΛΑΞΗ δηλώνει είτε πιθανή ζημιά στο υλικό είτε απώλεια δεδομένων και σας λέει πώς να αποφύγετε το πρόβλημα.





ΠΡΟΕΙΔΟΠΟΙΗΣΗ: Η ΠΡΟΕΙΔΟΠΟΙΗΣΗ υποδεικνύει το ενδεχόμενο πρόκλησης σωματικής βλάβης και σας ενημερώνει για το πώς να αποφύγετε το πρόβλημα. Μερικές προειδοποιήσεις ενδέχεται να εμφανίζονται με διαφορετική μορφή και μπορεί να συνοδεύονται από ένα εικονίδιο. Σε τέτοιες περιπτώσεις, η συγκεκριμένη παρουσίαση της προειδοποίησης ανατίθεται από ρυθμιστική Αρχή.

Τροφοδοσία

 Η οθόνη θα πρέπει να λειτουργεί μόνο από τον τύπο της πηγής τροφοδοσίας που δηλώνεται στην ετικέτα. Εάν δεν είστε σίγουροι για τον τύπο τροφοδοσίας της οικίας σας, συμβουλευτείτε τον προμηθευτή σας ή την τοπική εταιρεία παροχής ηλεκτρισμού.

 Η οθόνη είναι εφοδιασμένη με γειωμένο βύσμα τριπλής διακλάδωσης, ένα βύσμα με ένα τρίτο ακροδέκτη (γείωση). Αυτό το βύσμα θα εφαρμόσει μόνο σε μια γειωμένη έξοδο τροφοδοσίας ως χαρακτηριστικό ασφαλείας. Στην περίπτωση που η έξοδός σας δεν περιλαμβάνει τρισύρματο βύσμα, ζητήστε από έναν ηλεκτρολόγο να εγκαταστήσει τη σωστή έξοδο ή χρησιμοποιήστε έναν προσαρμογέα για την ασφαλή γείωση της συσκευής. Μην παρακάμψετε το σκοπό της ασφαλείας του γειωμένου βύσματος.

 Αποσυνδέστε τη μονάδα κατά τη διάρκεια καταιγίδας ή όταν δεν θα χρησιμοποιηθεί για μεγάλες χρονικές περιόδους. Αυτό θα προστατέψει την οθόνη από ζημιές εξαιτίας αυξομειώσεων του ρεύματος.

 Μην υπερφορτώνετε τις ταινίες τροφοδοσίας και τα καλώδια επέκτασης. Η υπερφόρτωση μπορεί να καταλήξει σε φωτιά ή ηλεκτροπληξία.

 Για τη διασφάλιση ικανοποιητικής λειτουργίας, χρησιμοποιήστε την οθόνη μόνο με υπολογιστές που περιλαμβάνονται στη λίστα UL που διαθέτουν κατάλληλα διαμορφωμένες υποδοχές με σήμανση μεταξύ 100 - 240V AC, Ελ. τάσης 5A.

 Η πρίζα τοίχου θα πρέπει να είναι εγκατεστημένη κοντά στον εξοπλισμό και εύκολα προσβάσιμη.

 Ενδείκνυται η χρήση του μόνο με το τροφοδοτικό που παρέχεται
Κατασκευαστές: FSP Group Inc.
μοντέλο: FSP230-AJAS3

Εγκατάσταση

! Μην τοποθετείτε την οθόνη σε ασταθές καρότσι, βάση, τρίποδο, βραχίονα ή τραπέζι. Σε περίπτωση πτώσης της οθόνης, μπορεί να τραυματίσει κάποιο άτομο και να προκαλέσει σοβαρή ζημιά στο προϊόν αυτό. Χρησιμοποιείται μόνο με τροχήλατο έπιπλο, βάση, τρίποδα, βραχίονα ή τραπέζι που προτείνεται από τον κατασκευαστή ή πωλείται με το προϊόν. Ακολουθήστε τις οδηγίες του κατασκευαστή κατά την εγκατάσταση του προϊόντος και χρησιμοποιείτε εξαρτήματα εγκατάστασης που προτείνονται από τον κατασκευαστή. Ένας συνδυασμός προϊόντος και καροτσιού πρέπει να μετακινείται με προσοχή.

! Μην ωθείτε ποτέ οποιοδήποτε αντικείμενο στην υποδοχή στο περίβλημα της οθόνης. Μπορεί να καταστρέψει εξαρτήματα του κυκλώματος προκαλώντας πυρκαγιά ή ηλεκτροπληξία. Μην χύνετε ποτέ υγρά στην οθόνη.

! Μην τοποθετείτε το μπροστινό μέρος του προϊόντος στο δάπεδο.

! Εάν τοποθετήσετε την οθόνη σε τοίχο ή ράφι, χρησιμοποιήστε ένα κιτ εγκατάστασης που έχει εγκριθεί από τον κατασκευαστή και ακολουθήστε τις οδηγίες του.

! ΠΡΟΕΙΔΟΠΟΙΗΣΗ: ΓΡΑΜΜΕΣ ΠΑΡΟΧΗΣ! ΚΙΝΔΥΝΟΣ ΓΙΑ ΤΗ ΖΩΗ ΑΠΟ ΗΛΕΚΤΡΟΠΛΗΞΙΑ!

Λάβετε τα κατάλληλα μέτρα για να αποφύγετε την καταστροφή των γραμμών παροχής (ηλεκτρικό, αέριο, νερό) κατά την τοποθέτηση σε τοίχο.

! Αφήνετε χώρο γύρω από την οθόνη όπως φαίνεται πιο κάτω. Διαφορετικά, η κυκλοφορία του αέρα ενδέχεται να είναι ανεπαρκής και συνεπώς η υπερθέρμανση μπορεί να προκαλέσει πυρκαγιά ή φθορά στην οθόνη.

! Για την αποφυγή πιθανής φθοράς, για παράδειγμα το ξεφλούδισμα του ταμπλό από τη στεφάνη, βεβαιωθείτε ότι η οθόνη δεν είναι λυγισμένη προς τα κάτω περισσότερο από 5 μοίρες. Εάν ξεπεράσετε τη μέγιστη γωνία των 5 μοιρών όταν γείρετε την οθόνη, η φθορά της οθόνης δεν θα καλυφθεί από την εγγύηση.

Δείτε πιο κάτω τους προτεινόμενους χώρους αερισμού γύρω από την οθόνη όταν η οθόνη είναι εγκατεστημένη στον τοίχο ή στη βάση:

Εγκατάσταση με βάση

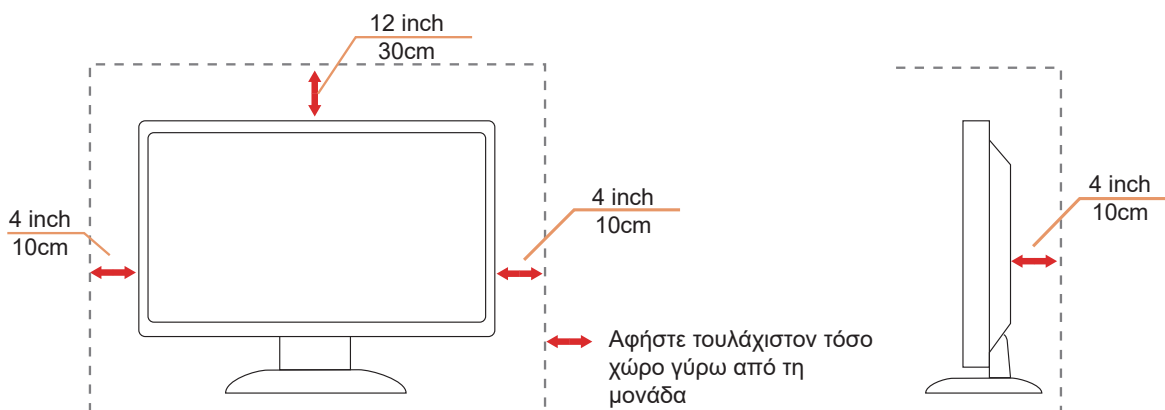

Καθαρισμός

! Καθαρίζετε τακτικά το περίβλημα με ένα βρεγμένο με νερό, μαλακό πανί.

! Όταν καθαρίζετε, χρησιμοποιήστε ένα μαλακό βαμβακερό ύφασμα ή πανί από μικροΐνες. Το ύφασμα πρέπει να είναι υγρό και σχεδόν στεγνό, μην αφήνετε υγρά μέσα στη θήκη.



! Αποσυνδέστε το καλώδιο τροφοδοσίας πριν τον καθαρισμό του προϊόντος.

Άλλα

 Σε περίπτωση που το προϊόν εκπέμπει παράξενη μυρωδιά, ήχο ή καπνό, αποσυνδέστε ΑΜΕΣΑ την πρίζα τροφοδοσίας και επικοινωνήστε με το ένα κέντρο επισκευών.

 Βεβαιωθείτε ότι τα ανοίγματα αερισμού δεν είναι φραγμένα από τραπέζι ή κουρτίνα.

 Η οθόνη OLED δεν πρέπει να υποβάλλεται σε έντονες δονήσεις ή κρούσεις κατά τη λειτουργία της.

 Μην χτυπάτε ή ρίχνετε την οθόνη κατά τη λειτουργία ή μεταφορά της.

 **ΚΙΝΔΥΝΟΣ ΓΙΑ ΤΗ ΖΩΗ ΚΑΙ ΚΙΝΔΥΝΟΣ ΑΤΥΧΗΜΑΤΩΝ ΓΙΑ ΒΡΕΦΑ ΚΑΙ ΠΑΙΔΙΑ!**

Μην αφήνετε ποτέ τα παιδιά χωρίς επίβλεψη με το υλικό συσκευασίας. Το υλικό συσκευασίας ενέχει κίνδυνο ασφυξίας. Τα παιδιά συχνά υποτιμούν τους κινδύνους.

Κρατάτε πάντα τα παιδιά μακριά από το προϊόν.

 Φυλάξτε όλα τα έγγραφα για μελλοντική χρήση. Όταν παραδίδετε αυτό το προϊόν σε τρίτους, συμπεριλάβετε τις οδηγίες εγκατάστασης και τις σημειώσεις ασφαλείας.

 Μην τοποθετείτε τη συσκευή κοντά σε πηγή θερμότητας και προστατεύστε την από το άμεσο ηλιακό φως.

 Μην εκθέτετε ποτέ τη συσκευή σε υγρασία, συμπύκνωση υδρατμών ή υγρασία.

Εγκατάσταση

Περιεχόμενα της συσκευασίας

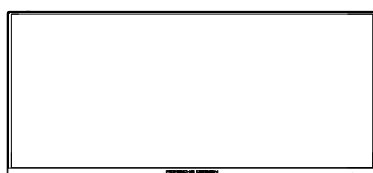

Monitor

*



Quick Start Guide

*

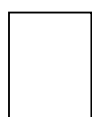

Warranty Card

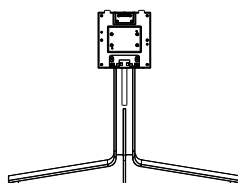

Stand/Base



Porsche Design
USB Disk



Power Cable



Adapter

*



DP Cable

*



HDMI Cable

*



USB Cable

*



USB C-C
Cable

*



USB C-C/A
Cable

* Δεν θα παρέχονται όλα τα καλώδια σήματος για όλες τις χώρες και τις περιοχές. Απευθυνθείτε στον τοπικό διανομέα ή υποκατάστημα της AOC για επιβεβαίωση.

Βάση και υποστήριγμα εγκατάστασης

Τοποθετήστε ή αφαιρέστε τη βάση ακολουθώντας τα παρακάτω βήματα.

Εγκατάσταση:

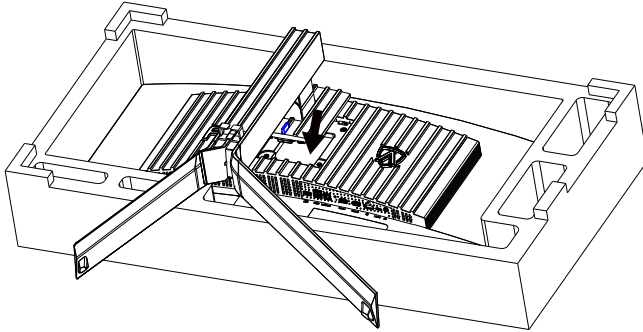

Αφαίρεση:

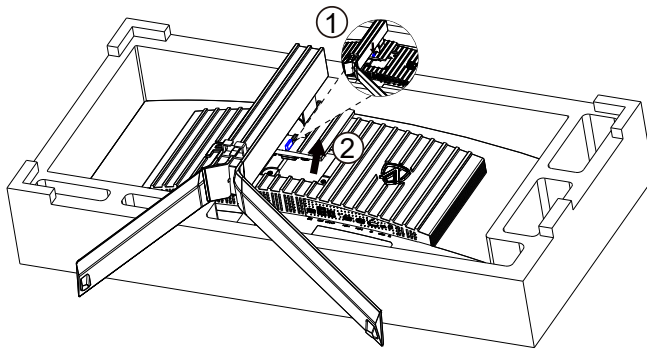

Συντήρηση οθόνης

Για να μειώσετε τον κίνδυνο διατήρησης ειδώλου στην οθόνη, διεξάγετε τακτικά την ακόλουθη συντήρηση. Η μη τήρηση αυτών των οδηγιών ενδέχεται να ακυρώσει την εγγύησή σας.

- Αποφύγετε την εμφάνιση ακίνητης εικόνας για μεγάλα χρονικά διαστήματα.

Μια στατική εικόνα αναφέρεται σε μια εικόνα που δεν αλλάζει με την πάροδο του χρόνου, όπως μια φωτογραφία.

Μια στατική εικόνα μπορεί να προκαλέσει μόνιμη βλάβη στην οθόνη QD-OLED, με αποτέλεσμα η εικόνα να συνεχίσει να εμφανίζεται όταν δεν εμφανίζεται πλέον ενεργά.

Για καλύτερα αποτελέσματα:

1. Δεν υπάρχουν στατικές εικόνες. Μην εμφανίζετε στατική εικόνα για μεγάλο χρονικό διάστημα (4 ώρες). Αυτό μπορεί να προκαλέσει υπολείμματα εικόνας οθόνης (burn-in). Εάν μια εικόνα πρέπει να εμφανίζεται για μεγάλο χρονικό διάστημα, μειώστε τη φωτεινότητα και την αντίθεση όσο το δυνατόν περισσότερο.
2. Χρησιμοποιήστε πλήρη οθόνη. Όταν παρακολουθείτε βίντεο με γραμματοκιβώτιο ή κολόνα, όπως βίντεο 4:3, μπορεί να οδηγήσει σε τεχνουργήματα. Χρησιμοποιήστε τη λειτουργία πλήρους οθόνης για να μειώσετε αυτό το ζήτημα.
3. Χωρίς αυτοκόλλητα. Μην τοποθετείτε ετικέτες ή αυτοκόλλητα απευθείας στην οθόνη. Αυτό μπορεί να προκαλέσει ζημιά στην οθόνη.

- **Μην χρησιμοποιείτε αυτήν την οθόνη για περισσότερες από τέσσερις ώρες συνεχώς.**

Αυτό το προϊόν χρησιμοποιεί πολλές τεχνολογίες για τη μείωση ή την εξάλειψη της διατήρησης ειδώλου (burn-in).

Χρησιμοποιήστε τις προεπιλεγμένες ρυθμίσεις οθόνης για να αποφύγετε τη διατήρηση της εικόνας και να διατηρήσετε την ποιότητα της εικόνας.

- **Pixel Orbiting (Μετατόπιση εικόνας)**

Το Orbit θα μετατοπίσει ελαφρώς την εμφανιζόμενη εικόνα σε επίπεδο pixel, μία φορά το δευτερόλεπτο για να αποτρέψει τη διατήρηση της εικόνας.

Αυτή η λειτουργία είναι «On (Weak)» από προεπιλογή, «Weak» κινείται λιγότερο, «Strong» κινείται περισσότερο, «Off» απενεργοποιεί την κίνηση και αυξάνει την πιθανότητα διατήρησης εικόνας. Αυτό μπορεί να οριστεί στο μενού OSD.

- **Pixel Refresh(Εξάλειψη διατήρησης εικόνας)**

Οι οθόνες QD-OLED αρχίζουν να εμφανίζουν διατήρηση εικόνας όταν εμφανίζεται μια ακίνητη εικόνα για μεγάλο χρονικό διάστημα, περίπου 4 ώρες συνεχούς χρήσης.

Για να εξαλείψετε τα υπολείμματα εικόνας που αρχίζουν να εμφανίζονται, εκτελέστε τακτικά τις λειτουργίες εξάλειψης υπολειμμάτων εικόνας οθόνης για καλύτερη απόδοση οθόνης.

Οι ακόλουθες λειτουργίες έχουν την προεπιλεγμένη ρύθμιση "Off", ωστόσο μπορούν να χρησιμοποιηθούν για την περαιτέρω προστασία της οθόνης σας από το κάψιμο QD-OLED. Συνιστάται να ενεργοποιήσετε αυτές τις λειτουργίες για να προστατεύσετε περαιτέρω τον πίνακα σας:

- **Screen Saver(Προφύλαξη οθόνης)**

η λειτουργία προφύλαξης οθόνης σβήνει την οθόνη προκειμένου να προστατεύσει το πάνελ από τυχόν αποτύπωση εικόνας.

- **Logos Protection (Προστασία πολλαπλών λογότυπων)**

Κατά την ανίχνευση πολλαπλών στατικών λογότυπων στην οθόνη, η οποία σβήνει την οθόνη, προκειμένου να προστατεύσει το πάνελ από τυχόν αποτύπωση εικόνας στα σημεία που βρίσκονται τα λογότυπα.

- **Boundary Dimmer (Ροοστάτης ορίων)**

Για ειδικές αναλογίες διαστάσεων που περιλαμβάνουν μαύρη περιοχή στο πλαίσιο της οθόνης ή διαχωρισμό οθόνης, η λειτουργία Ροοστάτης ορίων μπορεί να ανιχνεύσει και να χαμηλώσει αυτόματα τη φωτεινότητα συγκεκριμένων περιοχών με μεγάλη διαφορά στα επίπεδα φωτεινότητας.

- **Taskbar Dimmer(Ροοστάτης γραμμής εργασιών)**

Η τεχνολογία Ροοστάτης γραμμής εργασιών χαμηλώνει τη φωτεινότητα της περιοχής της γραμμής εργασιών στην οθόνη.

- **Thermal Protection(Θερμική προστασία)**

Όταν η θερμοκρασία οθόνης ξεπερνά τους 60 βαθμούς Κελσίου, η λειτουργία Θερμική προστασία χαμηλώνει αυτόματα τη φωτεινότητα της οθόνης, προκειμένου να διασφαλιστεί η σωστή απαγωγή θερμότητας.

Προσαρμογή της γωνίας θέασης

Για βέλτιστη προβολή, προτείνεται να δείτε την οθόνη κατά πρόσωπο, κατόπιν να προσαρμόσετε τη γωνία της οθόνης σύμφωνα με την προτίμησή σας.

Κρατήστε τη βάση υποδοχής με τέτοιο τρόπο ώστε να μην ανατρέψετε την οθόνη όταν αλλάζετε τη γωνία της οθόνης. Μπορείτε να προσαρμόσετε την οθόνη όπως παρουσιάζεται πιο κάτω:

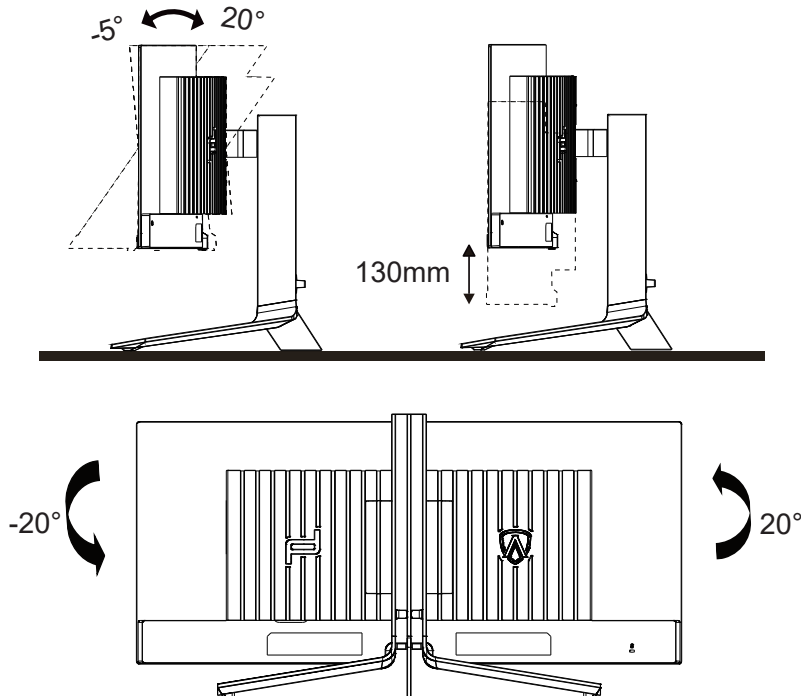

ΣΗΜΕΙΩΣΗ:

Μην αγγίζετε την οθόνη OLED όταν αλλάζετε τη γωνία. Ενδέχεται να προκαλέσει ζημιά ή να σπάσει την οθόνη OLED.

Προειδοποίηση:

1. Για την αποφυγή πιθανής φθοράς της οθόνης, για παράδειγμα το ξεφλούδισμα του ταμπλό, βεβαιωθείτε ότι η οθόνη δεν είναι λυγισμένη προς τα κάτω περισσότερο από 5 μοίρες.
2. Μην πιέζετε την οθόνη όσο προσαρμόζετε τη γωνία της οθόνης. Αγγίξτε μόνο τη στεφάνη.

Σύνδεση της οθόνης

Συνδέσεις καλωδίων στο πίσω μέρος της οθόνης και του υπολογιστή:

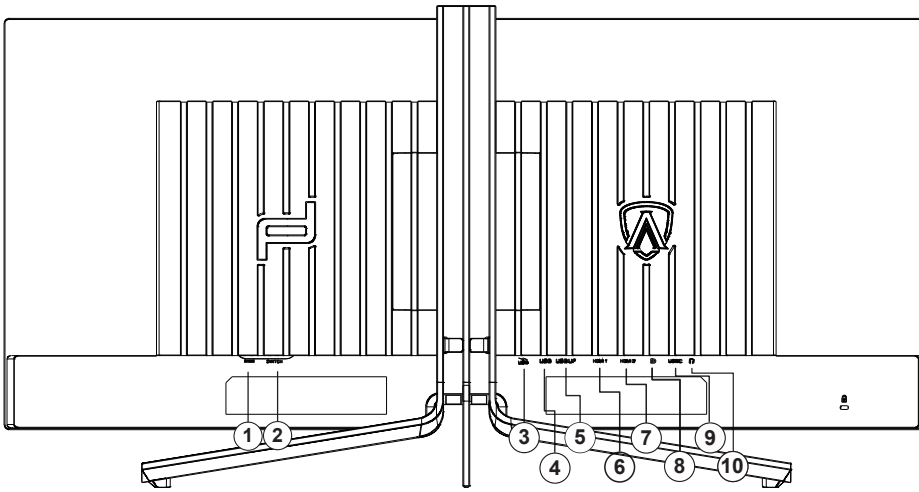

1. είσοδος
2. Διακόπτης ισχύος
3. USB 3.2 Gen1+γρήγορη φόρτισηx1
4. USB 3.2 Gen1x2
5. USB ΠΑΝΩ
6. HDMI1
7. HDMI2
8. DisplayPort
9. USB C
10. Ακουστικά

Σύνδεση με τον Η/Υ

1. Συνδέστε καλά το καλώδιο τροφοδοσίας στο πίσω μέρος της οθόνης.
2. Απενεργοποιήστε τον υπολογιστή σας και βγάλτε το καλώδιο τροφοδοσίας του από την πρίζα.
3. Συνδέστε το καλώδιο σήματος της οθόνης στην υποδοχή βίντεο στο πίσω μέρος του υπολογιστή σας.
4. Συνδέστε το καλώδιο τροφοδοσίας του υπολογιστή και της οθόνης σε μια κοινή πρίζα.
5. Ενεργοποιήστε τον υπολογιστή και την οθόνη. Ενεργοποιήστε τον υπολογιστή και την οθόνη.

Εάν η οθόνη σας προβάλλει μια εικόνα, η εγκατάσταση έχει ολοκληρωθεί. Εάν δεν προβάλλει καμία εικόνα, ανατρέξτε στην αντιμετώπιση προβλημάτων.

Για την προστασία του εξοπλισμού, απενεργοποιείτε πάντα τον υπολογιστή και την οθόνη OLED πριν τη σύνδεση. .

Wall Mounting

Preparing to Install An Optional Wall Mounting Arm.

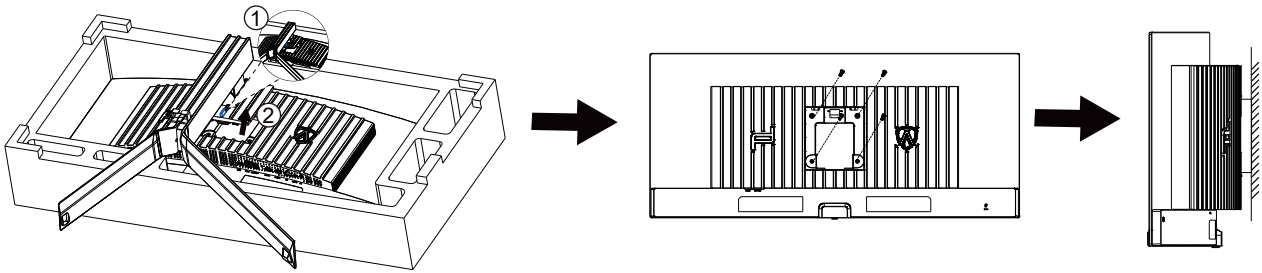

Η οθόνη αυτή μπορεί να τοποθετηθεί σε βραχίονα στήριξης στον τοίχο που τον προμηθεύετε ξεχωριστά. Αποσυνδέστε από την τροφοδοσία ρεύματος πριν από αυτή τη διαδικασία. Ακολουθήστε τα εξής βήματα:

1. Αφαιρέστε τη βάση.
2. Ακολουθήστε τις οδηγίες του κατασκευαστή για να τοποθετήσετε το βραχίονα στήριξης στον τοίχο.
3. Τοποθετήστε το βραχίονα στήριξης στην πίσω πλευρά της οθόνης. Ταυτίστε τις οπές του βραχίονα με τις οπές που βρίσκονται στην πίσω πλευρά της οθόνης.
4. Συνδέστε ξανά τα καλώδια. Ανατρέξτε στο εγχειρίδιο χρήσης που παρέχεται με τον προαιρετικό βραχίονα στήριξης στον τοίχο για οδηγίες σχετικά με την τοποθέτησή του στο τοίχο.

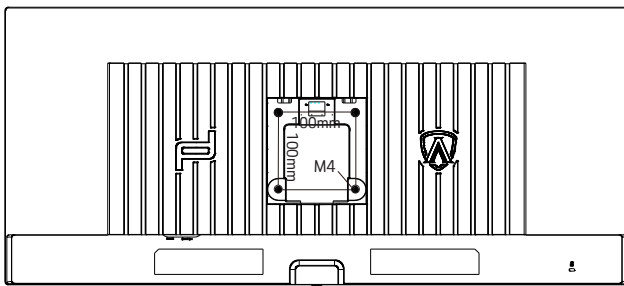

Προδιαγραφή των βιδών κρεμάστρας τοίχου M4*(10+X)mm, ((X=πάχος του στηρίγματος στήριξης τοίχου))

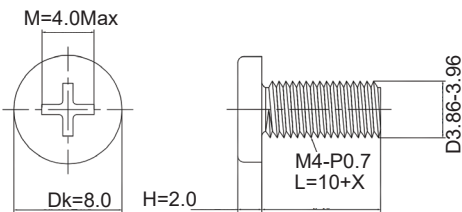

Σημείωση: Οι τρύπες βιδών στερέωσης δεν είναι διαθέσιμες για όλα τα μοντέλα, παρακαλούμε ελέγξτε με τον αντιπρόσωπο ή το επίσημο τμήμα της AOC. Πάντα επικοινωνήστε με τον κατασκευαστή για τοποθέτηση στον τοίχο.

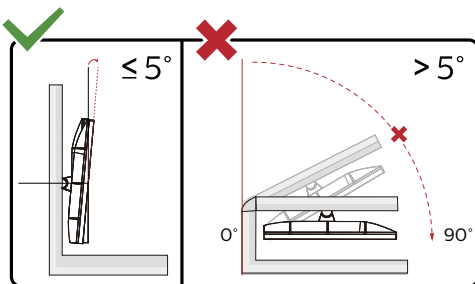

* Ο σχεδιασμός της μπορεί να διαφέρει από τον εικονιζόμενο.

Προειδοποίηση:

1. Για την αποφυγή πιθανής φθοράς της οθόνης, για παράδειγμα το ξεφλούδισμα του ταμπλό, βεβαιωθείτε ότι η οθόνη δεν είναι λυγισμένη προς τα κάτω περισσότερο από 5 μοίρες.
2. Μην πιέζετε την οθόνη όσο προσαρμόζετε τη γωνία της οθόνης. Αγγίξτε μόνο τη στεφάνη.

Λειτουργία Adaptive-Sync

1. Η λειτουργία Adaptive-Sync λειτουργεί με DP/HDMI/USB C
2. Συμβατή κάρτα γραφικών: Λίστα προτεινόμενων καρτών όπως η παρακάτω, διαθέσιμη επίσης στη διεύθυνση www.AMD.com

Κάρτες γραφικών

- Radeon™ RX Vega σειρά
- Radeon™ RX 500 σειρά
- Radeon™ RX 400 σειρά
- Radeon™ R9/R7 300 σειρά (εκτός από σειρά R9 370/X, R7 370/X, R7 265)
- Radeon™ Pro Duo (2016)
- Radeon™ R9 Nano σειρά
- Radeon™ R9 Fury σειρά
- Radeon™ R9/R7 200 σειρά (εκτός από σειρά R9 270/X, R9 280/X)

Επεξεργαστές

- AMD Ryzen™ 7 2700U
- AMD Ryzen™ 5 2500U
- AMD Ryzen™ 5 2400G
- AMD Ryzen™ 3 2300U
- AMD Ryzen™ 3 2200G
- AMD PRO A12-9800
- AMD PRO A12-9800E
- AMD PRO A10-9700
- AMD PRO A10-9700E
- AMD PRO A8-9600
- AMD PRO A6-9500
- AMD PRO A6-9500E
- AMD PRO A12-8870
- AMD PRO A12-8870E
- AMD PRO A10-8770
- AMD PRO A10-8770E
- AMD PRO A10-8750B
- AMD PRO A8-8650B
- AMD PRO A6-8570
- AMD PRO A6-8570E
- AMD PRO A4-8350B
- AMD A10-7890K
- AMD A10-7870K
- AMD A10-7850K
- AMD A10-7800
- AMD A10-7700K
- AMD A8-7670K
- AMD A8-7650K
- AMD A8-7600
- AMD A6-7400K

HDR

Συμβατή με σήματα εισόδου σε μορφή HDR10.

Η οθόνη ενδέχεται να ενεργοποιήσει αυτόματα τη λειτουργία HDR εάν ο παίκτης και το περιεχόμενο είναι συμβατά.

Επικοινωνήστε με τον κατασκευαστή της συσκευής και τον πάροχο του περιεχομένου για πληροφορίες σχετικά με τη συμβατότητα της συσκευής σας με το περιεχόμενο. Επιλέξτε “ΑΠΕΝΕΡΓΟΠΟΙΗΣΗ” για τη λειτουργία HDR όταν δεν απαιτείται καθόλου αυτόματη ενεργοποίηση της λειτουργίας.

Σημείωση:

1. Δεν απαιτείται ειδική ρύθμιση για τη διεπαφή DisplayPort/HDMI σε εκδόσεις WIN10, προγενέστερες της έκδοσης V1703.
2. Μόνο η διεπαφή HDMI είναι διαθέσιμη και η διεπαφή DisplayPort δεν μπορεί να λειτουργήσει στην έκδοση WIN10, την έκδοση V1703.
3. 3440 x1440@60Hz προτείνονται μόνο για Blu-ray Player, Xbox και PlayStation.
 - a. Η ανάλυση οθόνης έχει οριστεί σε 3440 x1440 και το HDR έχει προρυθμιστεί σε ΕΝΕΡΓΟ.
 - b. Μετά την εισαγωγή μιας εφαρμογής, μπορεί να επιτευχθεί το καλύτερο αποτέλεσμα HDR όταν η ανάλυση έχει αλλάξει σε 3440 x1440 (εφόσον υπάρχει).

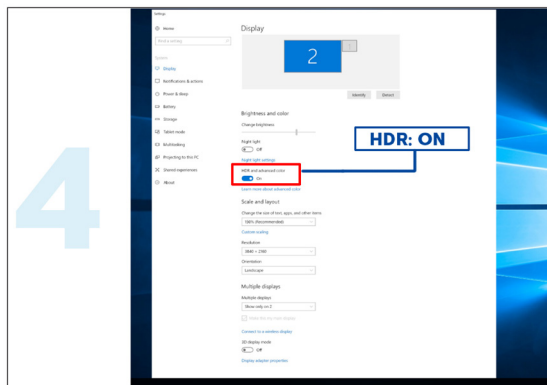
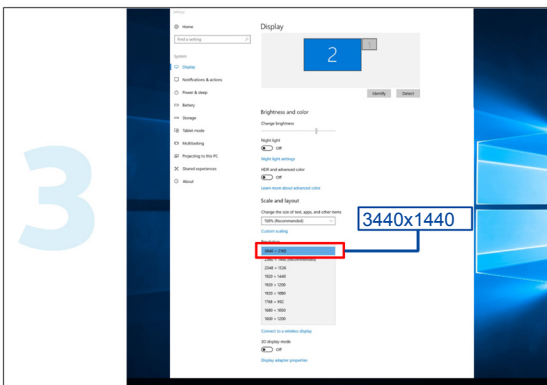
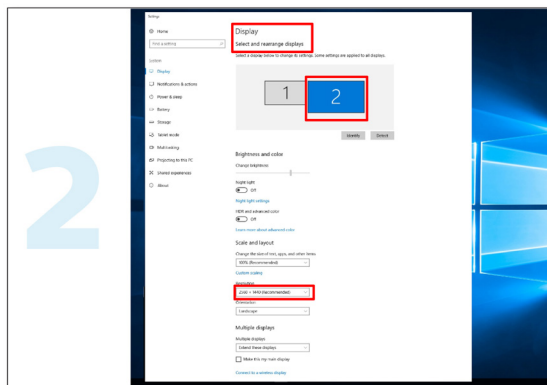
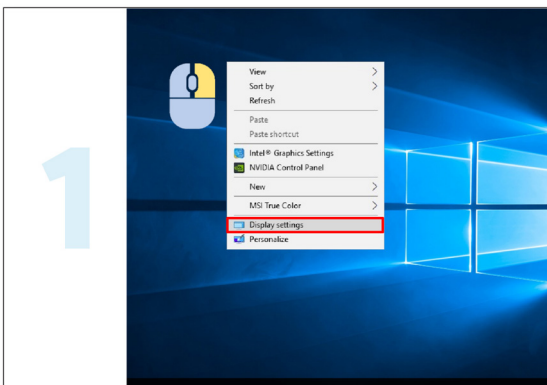

Λειτουργία KVM

Τι είναι το KVM;

Με τη λειτουργία KVM, μπορείτε να εμφανίσετε δύο υπολογιστές ή δύο φορητούς υπολογιστές ή έναν υπολογιστή και έναν φορητό υπολογιστή σε μία οθόνη AOC και να ελέγχετε τις δύο συσκευές με ένα σετ πληκτρολογίου και ποντικιού. Πραγματοποιήστε εναλλαγή του ελέγχου του υπολογιστή σας ή των φορητών συσκευών σας επιλέγοντας την πηγή σήματος εισόδου στο «Input Select» (Επιλογή εισόδου) του μενού OSD.

Πώς να χρησιμοποιήσετε το KVM;

Βήμα 1: Συνδέστε μία συσκευή (PC ή notebook) για παρακολούθηση μέσω USB C.

Βήμα 2: Συνδέστε την άλλη συσκευή στην οθόνη μέσω HDMI ή DisplayPort. Στη συνέχεια, συνδέστε επίσης αυτήν τη συσκευή στην οθόνη με USB ανάντη.

Βήμα 3: Συνδέστε τα περιφερειακά σας (πληκτρολόγιο και ποντίκι) στην οθόνη μέσω θύρας USB.

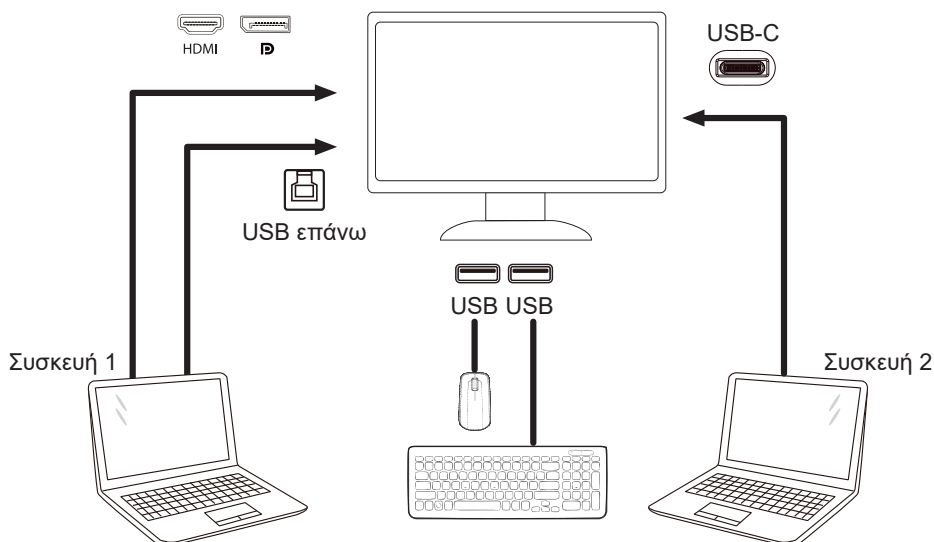

Σημείωση: Ο σχεδιασμός της οθόνης ενδέχεται να διαφέρει από αυτόν που απεικονίζεται

Βήμα 4: Εισέλθετε στο μενού OSD. Μεταβείτε στη σελίδα ρύθμισης OSD και επιλέξτε «Auto» (Αυτόματο) , «USB C» ή «USB UP» (USB επάνω) της καρτέλας επιλογής USB.

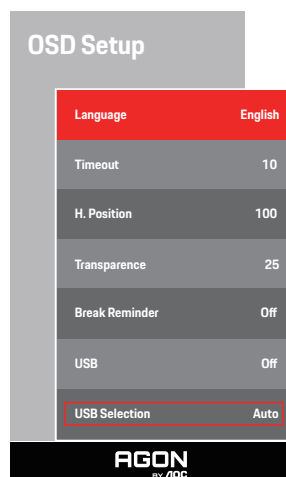

USB Selection (Επιλογή USB)	Function Description (Περιγραφή λειτουργίας)
Auto (Αυτόματο)	Αυτόματη επιλογή USB C ή USB Up ανάλογα με την πηγή εισόδου.
USB C	Παρέχει λειτουργία κόμβου USB μέσω καλωδίου Type-C.
USB Up (USB επάνω)	Παρέχει λειτουργία κόμβου USB μέσω καλωδίου USB B.

Προσαρμογή

Πλήκτρα συντόμευσης

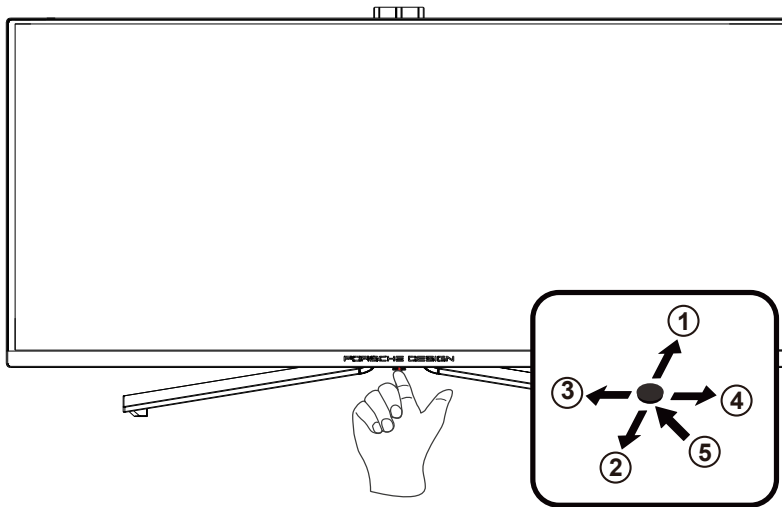

1	Πηγή/Πάνω
2	Dial Point/Κάτω
3	Λειτουργία παιχνιδιού/Αριστερά
4	Light FX/Δεξιά
5	Power/ Menu/Enter (Τροφοδοσία/ Μενού/Enter)

Τροφοδοσία/Μενού/Enter

Πατήστε το κουμπί τροφοδοσίας για να ενεργοποιήσετε την οθόνη.

Όταν δεν υπάρχει OSD, πατήστε για να εμφανιστεί το OSD ή να επιβεβαιώσετε την επιλογή. Πιέστε για περίπου 2 δευτερόλεπτα για απενεργοποίηση της οθόνης.

Dial Point/Κάτω

Όταν δεν υπάρχει OSD, πατήστε το κουμπί Dial Point για να εμφανίσετε / αποκρύψετε το πληκτολόγιο.

Λειτουργία παιχνιδιού/Αριστερά

Όταν δεν υπάρχει ένδειξη OSD επί της οθόνης, πατήστε το πλήκτρο «Αριστερά» για να ανοίξετε τη λειτουργία παιχνιδιού, στη συνέχεια πατήστε το πλήκτρο «Αριστερά» ή «Δεξιά» για να επιλέξετε τη λειτουργία παιχνιδιού (FPS, RTS, Αγώνας, Παίκτης 1, Παίκτης 2 ή Παίκτης 3) βάσει των διαφορετικών τύπων παιχνιδιού.

Light FX/Δεξιά

Όταν δεν υπάρχει OSD, πατήστε το πλήκτρο «Δεξιά» για να ενεργοποιήσετε τη λειτουργία Light FX.

Πηγή/Πάνω

Όταν κλείσει το μενού OSD, πιέζοντας το πλήκτρο Source(Πηγή) θα μεταβείτε στη λειτουργία πλήκτρου συντόμευσης Source (Πηγή).

OSD Setting (Ρύθμιση OSD)

Βασικές και απλές οδηγίες σχετικά με τα πλήκτρα ελέγχου.

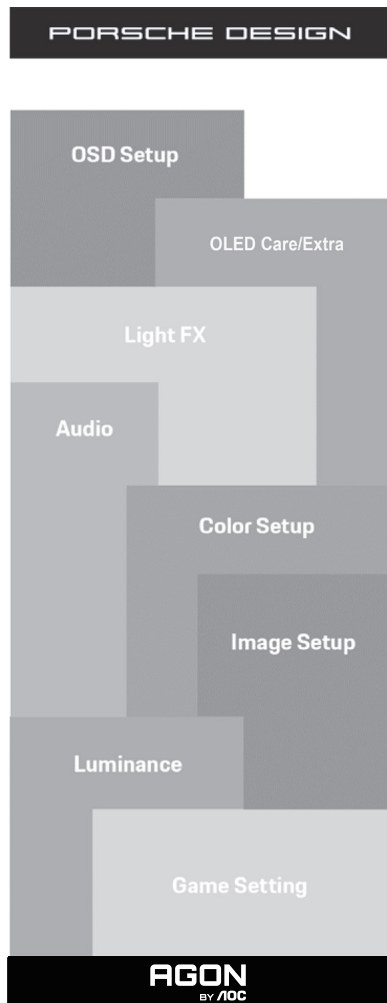

- 1). Πατήστε το κουμπί MENU (MENOY) για να εμφανιστεί το παράθυρο του μενού OSD.
- 2). Λειτουργία Κλειδώματος/Ξεκλειδώματος OSD: Για να κλειδώσετε ή να ξεκλειδώσετε, πιάστε και κρατήστε πατημένο το κουμπί Down (Κάτω) για 10 δευτερόλεπτα ενώ η λειτουργία OSD δεν είναι ενεργοποιημένη.

Σημειώσεις:

- 1). Εάν το προϊόν έχει μόνο μια είσοδο σήματος, το στοιχείο «Input Select» (Επιλογή εισόδου) απενεργοποιείται προκειμένου να γίνει η ρύθμιση.
- 2). Λειτουργίες ECO (εκτός από τη λειτουργία Τυπική), λειτουργία DCB , για αυτές τις τέσσερις καταστάσεις όπου μόνο μία κατάσταση μπορεί να υπάρχει.

Game Setting(Ρύθμιση παιχνιδιού)

PORSCHE DESIGN

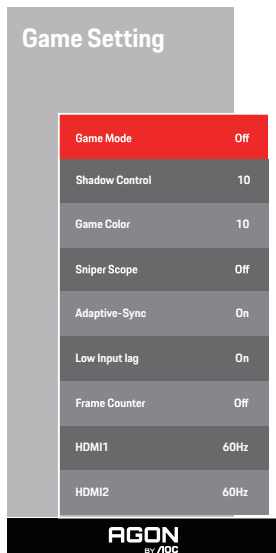

Game Mode (Λειτουργία παιχνιδιού)	Off (ανενεργό)	Δεν πραγματοποιείται βελτιστοποίηση από τη λειτουργία παιχνιδιών Smart image
	FPS	Για την αναπαραγωγή παιχνιδιών FPS (.παιχνίδι πυροβολισμών με οπτική πρώτου προσώπου) Βελτιώνει τις λεπτομέρειες των επιπέδων μαύρου χρώματος σε σκοτεινά θέματα.
	RTS	Για RTS παιχνίδια (στρατηγικής σε πραγματικό χρόνο). Βελτιώνει την ποιότητα της εικόνας.
	Racing (Αγώνας)	Για παιχνίδια αυτοκινητιστικών αγώνων. Παρέχει γρηγορότερο χρόνο απόκρισης και υψηλό κορεσμό χρώματος.
	Gamer 1 (Παίκτης 1)	Ρυθμίσεις προτίμησης χρήστη αποθηκευμένου ως Παίκτης 1.
	Gamer 2 (Παίκτης 2)	Ρυθμίσεις προτίμησης χρήστη αποθηκευμένου ως Παίκτης 2.
	Gamer 3 (Παίκτης 3)	Ρυθμίσεις προτίμησης χρήστη αποθηκευμένου ως Παίκτης 3.
Shadow Control (Έλεγχος σκίασης)	0-20	Η προεπιλεγμένη τιμή ελέγχου σκίασης είναι 10, κατόπιν μπορεί να ρυθμιστεί από το χρήστη από 10 έως 100 ή σε 0 για να αυξηθεί η αντίθεση για καθαρή εικόνα. 1. Εάν η εικόνα είναι υπερβολικά σκοτεινή για να εμφανιστούν καθαρά οι λεπτομέρειες, ρυθμίστε μεταξύ των τιμών 10 έως 20 για καθαρή εικόνα. 2. Εάν τα επίπεδα λευκού στην εικόνα είναι πολύ υψηλά για να εμφανιστούν καθαρά οι λεπτομέρειες, ρυθμίστε μεταξύ των τιμών 10 έως 0 για καθαρή εικόνα
Game Color (Χρώμα παιχνιδιού)	0-20	Το Game Color θα παράσχει επίπεδα από 0 έως 20 για τη ρύθμιση του κορεσμού, προσφέροντάς σας καλύτερη εικόνα.
Sniper Scope	Off (ανενεργό) /1.0 /1.5 /2.0	Πραγματοποιήστε μεγέθυνση τοπικά για να διευκολύνετε τη στόχευση κατά τη ρίψη βολών.
Adaptive-Sync	ενεργοποίηση ή απενεργοποίηση	Ενεργοποίηση ή απενεργοποίηση της Adaptive-Sync .

Low input Lag (Καθυστέρηση χαμηλής εισόδου)	On/Off (Ενεργοποίηση/ απενεργοποίηση)	Απενεργοποιήστε την προσωρινή αποθήκευση καρέ για μείωση της καθυστέρησης εισόδου
Frame Counter (Υπολογισμός Πλαισίου)	Ανενεργό/ Πάνω- Δεξιά/ Κάτω-Δεξιά/ Κάτω-Αριστερά / Πάνω-Αριστερά	Εμφάνιση της συχνότητας V στην επιλεγμένη γωνία (Η λειτουργία του μετρητή πλαισίων δουλεύει μόνο με κάρτες γραφικών AMD.)
HDMI1	60Hz/240Hz	When using the PS2(3) ,XBOX or DVD player, please change the OSD setting to "60Hz"
HDMI2	60Hz/240Hz	When using the PS2(3) ,XBOX or DVD player, please change the OSD setting to "60Hz"

Σημειώσεις:

Όταν το HDR είναι ρυθμισμένο στη λειτουργία «non-off» στο «Image Setup» (Ρύθμιση εικόνας) και η πηγή εισόδου έχει περιεχόμενο HDR, τα στοιχεία «Game Mode» (Λειτουργία παιχνιδιού), «Shadow Control» (Έλεγχος σκίασης), «Game Color» (Χρώμα παιχνιδιού) δεν μπορούν να ρυθμιστούν από το «Game Setting» (Ρύθμιση παιχνιδιού).

Luminance (Φωτεινότητα)

PORSCHE DESIGN

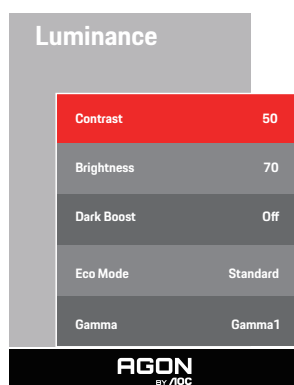

Contrast (Αντίθεση)	0-100	Αντίθεση από ψηφιακό καταχωρητή.
Brightness (Φωτεινότητα)	0-100	Ρύθμιση οπίσθιου φωτισμού
Dark Boost	Off/Level 1/Level 2/ Level 3	Αυτή η λειτουργία ενισχύει τις σκοτεινές σκηνές χωρίς υπερέκθεση των φωτεινών περιοχών.
Eco Mode (Λειτουργία Οικολογική)	Standard (Τυπική)	Τυπική λειτουργία
	Text (Κείμενο)	Λειτουργία κειμένου
	Internet (Διαδίκτυο)	Λειτουργία διαδικτύου
	Game (Παιχνίδι)	Λειτουργία παιχνιδιού
	Movie (Ταινία)	Λειτουργία ταινίας
	Sports (Αθλητικά)	Λειτουργία αθλητικών
	Reading (Ανάγνωση)	Λειτουργία ανάγνωσης
Gamma (Γάμμα)	Gamma1 (Γάμμα 1)	Ρύθμιση σε Gamma 1 (Γάμμα 1)
	Gamma2 (Γάμμα 2)	Ρύθμιση σε Gamma 2 (Γάμμα 2)
	Gamma3 (Γάμμα 3)	Ρύθμιση σε Gamma 3 (Γάμμα 3)

Σημείωση:

Όταν η ρύθμιση HDR στο «Image Setup» (Ρύθμιση εικόνας) είναι ρυθμισμένη σε λειτουργία «non-off» και η πηγή εισόδου έχει περιεχόμενο HDR, δεν μπορεί να προσαρμοστεί η «Φωτεινότητα».

Image Setup (Ρύθμιση εικόνας)

PORSCHE DESIGN

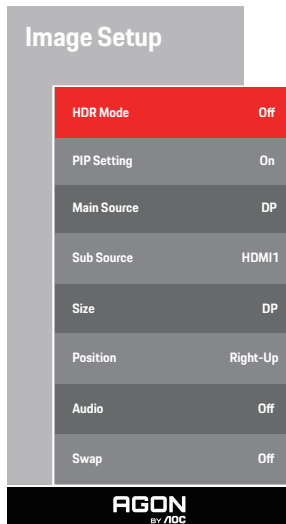

HDR	Off /HDR True Black/HDR 1000 Max/HDR Picture / HDR Movie / HDR Game /HDR Native	Απενεργοποίηση ή ενεργοποίηση HDR
HDR Mode (Λειτουργία HDR)	Off / HDR Picture / HDR Movie / HDR Game	Ενεργοποίηση ή απενεργοποίηση της ΛειτουργίαςHDR
PIP Setting	Off / PIP / PBP	Disable or Enable PIP or PBP.
Main Source		Select main screen source.
Sub Source		Select sub screen source.
Size	Small, Middle, Large	Select screen size.
Position	Right-Up /Right-Down / Left-Down / Left-Up	Set the screen location.
Audio (Ήχος)	On (Ενεργοποιημένο): Sub Audio Off (Απενεργοποιημένο): Main Audio	Ρύθμιση απενεργοποίησης ή ενεργοποίησης ήχου.
Swap (Εναλλαγή)	On (Ενεργοποιημένο):Swap Off (Απενεργοποιημένο):non action	Εναλλαγή πηγής οθόνης.

Σημείωση:

- 1)Εάν ανιχνευτεί το HDR, εμφανίζεται για ρύθμιση η επιλογή HDR· εάν δεν ανιχνευτεί το HDR, εμφανίζεται για ρύθμιση η επιλογή Λειτουργία HDR.
- 2)Όταν το HDR έχει ρυθμιστεί σε «μη-απενεργοποίηση», εκτός από το «HDR», «φωτεινό max» κάτω από «Ρύθμιση

εικόνας», άλλα στοιχεία δεν είναι ρυθμιζόμ

3) Όταν το PBP είναι ενεργοποιημένο, η συμβατότητα της κύριας πηγής/δευτερεύουσας πηγής εισόδου έχει ως εξής:

PIP/PBP		Main source			
		HDMI1	HDMI2	DP	USB-C
Sub source	HDMI1	V	V	V	V
	HDMI2	V	V	V	V
	DP	V	V	V	V
	USB-C	V	V	V	V

Color Setup (Ρύθμιση χρωμάτων)

PORSCHE DESIGN

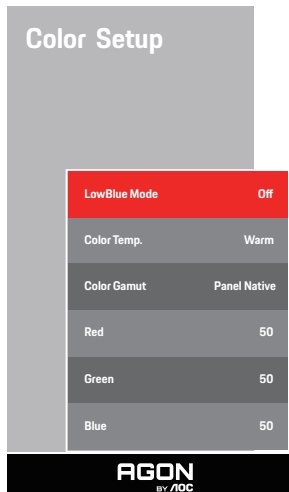

LowBlue Mode (Λειτουργία LowBlue)	Ανενεργή / Πολυμέσα / Internet / Γραφείο / Ανάγνωση	Μειώνει το κύμα μπλε φωτός ελέγχοντας την θερμοκρασία χρώματος.
Color Temp. (Θερμοκρ. χρώματος)	Warm (Θερμό)	Ανακαλέστε τη θερμοκρασία θερμού χρώματος από την EEPROM.
	Normal (Τυπικό)	Ανακαλέστε τη θερμοκρασία τυπικού χρώματος από την EEPROM.
	Cool (Ψυχρό)	Ανακαλέστε τη θερμοκρασία ψυχρού χρώματος από την EEPROM.
	User (Χρήστης)	Ανακαλέστε τη θερμοκρασία χρώματος χρήστη από την EEPROM
Color Gamut	Panel Native / NTSC / sRGB / Display-P3 / DCI-P3 / DCI-P3 (D50) / Adobe RGB / Adobe RGB (D50) / Rec. 2020 / Rec. 709	Επιλέξτε διαφορετικό χρωματικό χώρο.
Red (Κόκκινο)	0-100	Απολαβή κόκκινου από ψηφιακό καταχωρητή.
Green (Πράσινο)	0-100	Απολαβή πράσινου από Ψηφιακή εγγραφή.
Blue (Μπλε)	0-100	Απολαβή μπλε από ψηφιακό καταχωρητή.

Σημείωση:

Όταν η ρύθμιση HDR στο «Image Setup» (Ρύθμιση εικόνας) είναι ρυθμισμένη στη λειτουργία «non-off» και η πηγή εισόδου έχει περιεχόμενο HDR, δεν μπορεί να προσαρμοστεί η «Color Setup» (Ρύθμιση χρώματος).

Audio

PORSCHE DESIGN

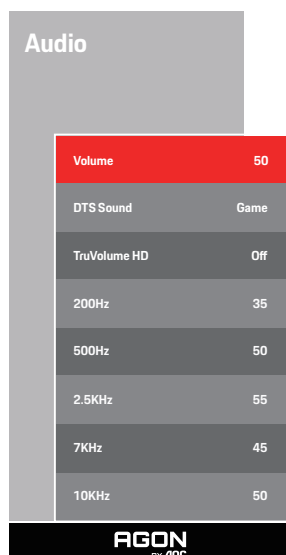

Volume (Ένταση ήχου)	0-100	Προσαρμόστε τη ρύθμιση έντασης ήχου
DTS Sound (Ήχος DTS)	Παιχνίδι / Ροκ / Κλασική / Ζωντανή / Θέατρο / Απενεργοποίηση	Επιλέξτε κατάσταση ήχου DTS Sound. Σημείωση: Η αλλαγή κατάστασης λειτουργίας ενδέχεται να διαρκέσει έως και 2 δευτερόλεπτα.
TruVolume HD	On/off (Ενεργοποίηση/ απενεργοποίηση)	Disable or Enable TruVolume HD.
200Hz	0-100	Χαμηλώστε τη βασική ακουστική συχνότητα, καθώς επίσης την πηγαία ακουστική συχνότητα της χορδής στον τόνο.
500Hz	0-100	Χρησιμοποιείται χειροκίνητα για την έκφραση φωνητικών (π.χ. τραγούδι, απαγγελία). Ενισχύει το βάθος και την ένταση των φωνητικών.
2.5KHz	0-100	Αυτή η συχνότητα έχει δυνατή διεισδυτική ισχύ και μπορεί να βελτιώσει την καθαρότητα του ήχου.
7KHz	0-100	Ενισχύστε την καθαρότητα των φωνητικών.
10KHz	0-100	Η διαπεραστική ένταση μουσικής είναι πιο ευαίσθητη σε υψηλής συχνότητας απόδοση ήχου.

Light FX

PORSCHE DESIGN

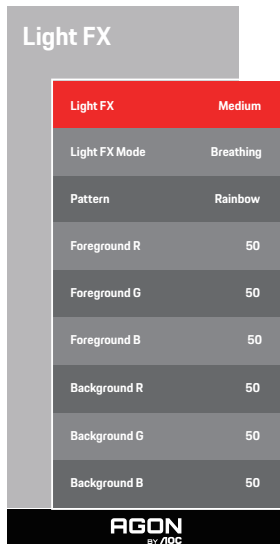

Light FX	Ανενεργό / Χαμηλή / Μέτρια / Ισχυρός	Επιλέξτε την ένταση του Light FX.
Light FX Mode (Λειτουργία Light FX)	Ήχος / Στατικό / Απλή μεταβολή / Βαθμιαία μεταβολή / Απλό γέμισμα / Γέμισμα 1 κατεύθυνσης / Γέμισμα 2 κατεύθυνσης / Αναπνοή / Σημείο Κίνησης / Ζουμ / Αποχρωματισμός / Κύμα / Τρεμόπαιγμα / Επίδειξη	Επιλέξτε λειτουργία Light FX
Pattern (Μοτίβο)	Κόκκινο/ Πράσινο/ Μπλε/ Ουράνιο τόξο / καθορισμός από τον χρήστη	Επιλέξτε λειτουργία χρώματος Light FX
ForegroundR (Προσκήνιο R)	0-100	Ο χρήστης μπορεί να προσαρμόσει το χρώμα του προσκηνίου του Light FX, όταν η ρύθμιση Μοτίβου είναι Καθορισμός από τον χρήστη
ForegroundG (Προσκήνιο G)		
ForegroundB (Προσκήνιο B)		
BackgroundR (Φόντο R)	0-100	Ο χρήστης μπορεί να προσαρμόσει το χρώμα του φόντου του Light FX, όταν η ρύθμιση Μοτίβου είναι Καθορισμός από τον χρήστη
BackgroundG (Φόντο G)		
BackgroundB (Φόντο B)		

OLED Care/Extra(Πρόσθετα)

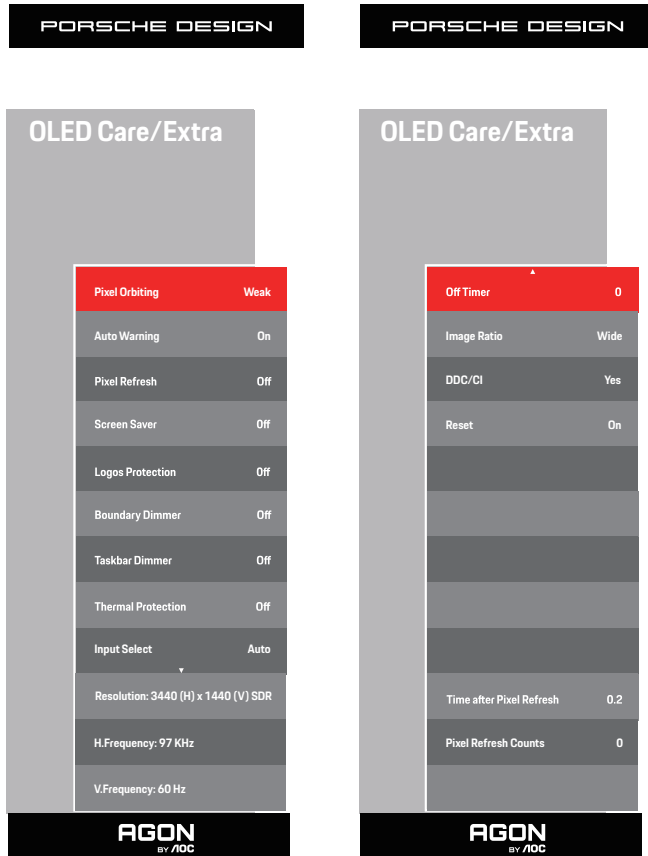

<p>Pixel Orbiting (Μετατόπιση εικόνας)</p>	<p>Off (Απενεργοποίηση) / Weak (Ασθενές) / Medium (Μέτριο) / Strong (Ισχυρό)</p>	<p>Χρησιμοποιείται για την ενεργοποίηση της λειτουργίας Pixel Orbiting για τη μείωση του κινδύνου δημιουργίας διατήρησης εικόνας. Προτεινόμενη ρύθμιση λειτουργίας: «On» (Ενεργοποίηση). Αφού ενεργοποιηθεί αυτή η λειτουργία, τα pixel εικόνας θα κινούνται κυκλικά ως σύνολο. Το πλάτος κίνησης βασίζεται στις ρυθμίσεις. Ο μετακινούμενος χαρακτήρας μπορεί να έχει πλάγιο κόψιμο. Όταν είναι επιλεγμένο το «Strong» (ισχυρό), είναι πολύ απίθανο να προκληθεί διατήρηση της εικόνας, αλλά μπορεί να παρατηρηθεί πλάγιο κόψιμο.</p>
<p>Auto Warning (Αυτόματη προειδοποίηση)</p>	<p>On (Ενεργοποιημένο)/Off (Απενεργοποίηση)</p>	<p>Ενεργοποιήστε/απενεργοποιήστε τη λειτουργία αυτόματης προτροπής Pixel Refresh (Ανανέωση Pixel). Η οθόνη αναδύει αυτόματα ένα μενού για να υπενθυμίσει στον χρήστη την εκτέλεση της λειτουργίας Pixel Refresh (Ανανέωση Pixel) κάθε 4 ώρες. Επιλέγοντας Close (Κλείσιμο) δεν θα εμφανίζεται πλέον αυτόματα το μενού αυτόματης προτροπής της λειτουργίας Pixel Refresh (Ανανέωση Pixel). Εάν δεν εκτελέσετε τη λειτουργία Pixel Refresh (Ανανέωση Pixel) στον συνιστώμενο χρόνο, θα αυξηθεί ο κίνδυνος διατήρησης εικόνας στην οθόνη. Προχωρήστε προσεκτικά.</p>

Pixel Refresh (Ανανέωση Pixel)	On (Ενεργοποιημένο)/Off (Απενεργοποίηση)	Χρησιμοποιείται για την ενεργοποίηση και την εκτέλεση της Pixel Refresh (Ανανέωση Pixel) για την εξάλειψη της διατήρησης εικόνας που έχει δημιουργηθεί. Μετά την εκκίνηση, επιλέξτε «Yes» (Ναι) σύμφωνα με τις προτροπές του μενού και, στη συνέχεια, η οθόνη θα κλείσει αυτόματα την οθόνη. Διατηρήστε την παροχή τροφοδοσίας και μην χρησιμοποιείτε τυχόν πλήκτρα. Η ένδειξη λειτουργίας αναβοσβήνει με λευκό χρώμα (ανάβει για 1 δευτερόλεπτο/σβήνει για 1 δευτερόλεπτο) και η όλη διαδικασία διαρκεί περίπου 10 λεπτά. Η ένδειξη λειτουργίας σβήνει στο τέλος και η οθόνη εισέρχεται σε κατάσταση αναμονής.
Screen Saver (Προφύλαξη οθόνης)	Off / Slow / Fast	Σε περίπτωση ανίχνευσης στατικής εικόνας για συγκεκριμένο μεγάλο χρονικό, η λειτουργία προφύλαξης οθόνης σβήνει την οθόνη προκειμένου να προστατεύσει το πάνελ από τυχόν αποτύπωση εικόνας.
Logos Protection (Προστασία πολλαπλών λογότυπων)	Off/1/2	Κατά την ανίχνευση πολλαπλών στατικών λογότυπων στην οθόνη, προτείνεται η ενεργοποίηση της λειτουργίας Προστασία πολλαπλών λογότυπων η οποία σβήνει την οθόνη, προκειμένου να προστατεύσει το πάνελ από τυχόν αποτύπωση εικόνας στα σημεία που βρίσκονται τα λογότυπα.
Boundary Dimmer (Ροοστάτης ορίων)	Off/1/2/3	Για ειδικές αναλογίες διαστάσεων που περιλαμβάνουν μαύρη περιοχή στο πλαίσιο της οθόνης ή διαχωρισμό οθόνης, η λειτουργία Ροοστάτης ορίων μπορεί να ανιχνεύσει και να χαμηλώσει αυτόματα τη φωτεινότητα συγκεκριμένων περιοχών με μεγάλη διαφορά στα επίπεδα φωτεινότητας.
Taskbar Dimmer (Ροοστάτης γραμμής εργασιών)	Off/1/2/3	Η τεχνολογία Ροοστάτης γραμμής εργασιών χαμηλώνει τη φωτεινότητα της περιοχής της γραμμής εργασιών στην οθόνη. Δεν θα γίνουν αισθητές αλλαγές στη φωτεινότητα στις περιοχές εκτός της γραμμής εργασιών.
Thermal Protection (Θερμική προστασία)	On/Off	Όταν η θερμοκρασία οθόνης ξεπερνά τους 60 βαθμούς Κελσίου, η λειτουργία Θερμική προστασία χαμηλώνει αυτόματα τη φωτεινότητα της οθόνης, προκειμένου να διασφαλιστεί η σωστή απαγωγή θερμότητας. Συνιστάται να ενεργοποιήσετε τη λειτουργία αυτή για την οθόνη.
Input Select (Επιλογή εισόδου)	AUTO/HDMI1/HDMI2/DP/ USB C	Επιλέξτε Πηγή σήματος εισόδου
Off Timer (Χρονόμετρο απενεργοποίησης)	0-24ώρες	Επιλέξτε το χρόνο απενεργοποίησης DC
Image Ratio (Λόγος εικόνας)	Ευρεία/4:3/1:1 / 17"(4:3) / 19"(4:3) / 19"(5:4) / 19"W(16:10) / 21.5"W(16:9) / 22"W(16:10) / 23"W(16:9) / 23.6"W(16:9) / 24"W(16:9) / 27"W(16:9)	Επιλέξτε το λόγο εικόνας για την οθόνη.
DDC/CI	ναι ή όχι	Ενεργοποίηση ή απενεργοποίηση της υποστήριξης DDC/CI
Reset (Επαναφορά)	ναι ή όχι	Επαναφορά του μενού σε προεπιλογή
Time after Pixel Refresh (Χρόνος μετά την εξάλειψη της διατήρησης εικόνας)		Αναφέρεται στο χρόνο που είναι αναμμένη η οθόνη μετά την εκτέλεση της τελευταίας λειτουργίας Pixel Refresh, σε μονάδες ωρών. Κάθε τέσσερις ώρες θα αποστέλλεται αυτόματα μια προτροπή για την εκτέλεση του Pixel Refresh.

Pixel Refresh Counts (Πλήθος φορών κατάργησης της διατήρησης εικόνας)		Χρησιμοποιείται για την καταγραφή του πλήθους των φορών εκτέλεσης του Pixel Refresh.
--	--	--

OSD Setup (Ρύθμιση OSD)

PORSCHE DESIGN

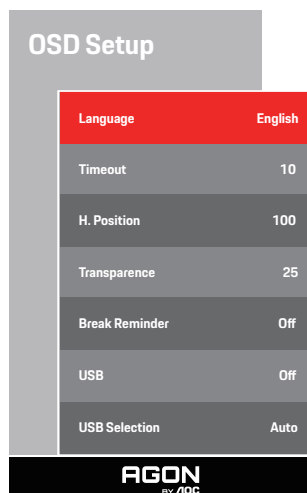

Language (Γλώσσα)		Επιλογή της γλώσσας OSD
Timeout (Χρονικό όριο)	5-120	Ρύθμιση χρονικού ορίου OSD
H. Position (Οριζ. θέση)	0-100	Ρύθμιση οριζόντιας θέσης του μενού OSD
Transparence (Διαφάνεια)	0-100	Ρύθμιση διαφάνειας OSD
Break Reminder (Υπενθύμιση διαλείμματος)	ενεργοποίηση ή απενεργοποίηση	Break Reminder (Υπενθύμιση διαλείμματος) αν ο χρήστης εργάζεται συνεχώς για περισσότερο από 1 ώρα
USB	Off / Υψηλή ανάλυση / Υψηλή ταχύτητα δεδομένων	For model need to turn on/off USB power during power saving. The default USB setting is Off. If you want to connect USB-C device, please adjust the USB setting to Υψηλή ανάλυση or Υψηλή ταχύτητα δεδομένων.
USB Selection	Auto / USB C / USB up	Auto : switch with display input source USB C / USB up : fix up stream not change with input source

Ενδεικτική λυχνία LED

Κατάσταση	Χρώμα LED
Κατάσταση πλήρους λειτουργίας	Λευκό
Μη ενεργή κατάσταση	Πορτοκαλί
Pixel Refresh σε διαδικασία	Η λευκή ένδειξη αναβοσβήνει (ανά δευτερόλεπτο και σβήνει με εναλλαγή)
Δυσλειτουργία οθόνης OLED	Αναβοσβήνει πορτοκαλί ένδειξη (ανά δευτερόλεπτο και σβήνει με εναλλαγή)
Λειτουργία τερματισμού λειτουργίας	Η ένδειξη δεν ανάβει.

Αντιμετώπιση προβλημάτων

Προβλήματα	Πιθανές λύσεις
Η ένδειξη τροφοδοσίας δεν ανάβει.	<ul style="list-style-type: none"> • Ελέγξτε εάν η τροφοδοσία είναι ενεργοποιημένη. • Ελέγξτε εάν το καλώδιο τροφοδοσίας είναι συνδεδεμένο.
Η ένδειξη λειτουργίας είναι αναμμένη, αλλά δεν εμφανίζεται εικόνα.	<ul style="list-style-type: none"> • Ελέγξτε εάν η τροφοδοσία του υπολογιστή είναι ενεργοποιημένη. • Ελέγξτε εάν η κάρτα γραφικών του υπολογιστή είναι καλά συνδεδεμένη. • Ελέγξτε ότι το καλώδιο σήματος της οθόνης έχει συνδεθεί σωστά στον υπολογιστή. • Ελέγξτε το βύσμα του καλωδίου σήματος της οθόνης και βεβαιωθείτε ότι καμία ακίδα δεν είναι λυγισμένη. • Παρατηρήστε την ένδειξη μέσω του πλήκτρου Caps Lock στο πληκτρολόγιο του υπολογιστή για να επιβεβαιώσετε εάν λειτουργεί ο υπολογιστής.
Δεν υπάρχει εικόνα, αλλά η ένδειξη λειτουργίας αναβοσβήνει με πορτοκαλί χρώμα.	<ul style="list-style-type: none"> • Η οθόνη OLED δυσλειτουργεί και δεν λειτουργεί σωστά. Ζητήστε συμβουλή από άτομα εξυπηρέτησης για μετά την πώληση της AOC.
Αποτυχία υλοποίησης της λειτουργίας plug-to-use (σύνδεση για χρήση).	<ul style="list-style-type: none"> • Ελέγξτε αν υποστηρίζει τη λειτουργία plug-to-use. • Ελέγξτε εάν ο προσαρμογέας υποστηρίζει τη λειτουργία plug-to-use.
Θαμπή εικόνα.	<ul style="list-style-type: none"> • Ρυθμίστε την αναλογία φωτεινότητας και αντίθεσης.
Η εικόνα αναπηδά ή κυματίζει.	<ul style="list-style-type: none"> • Μπορεί να υπάρχουν ηλεκτρικές συσκευές στην περιφέρεια που ενδέχεται να προκαλούν ηλεκτρονικές παρεμβολές.
Η οθόνη εμφανίζει «the signal wire is not available» (το καλώδιο σήματος δεν είναι διαθέσιμο) ή «no signal» (δεν υπάρχει σήμα).	<ul style="list-style-type: none"> • Ελέγξτε εάν το καλώδιο σήματος είναι σωστά συνδεδεμένο. • Ελέγξτε εάν η ακίδα του βύσματος του καλωδίου σήματος είναι κατεστραμμένη. • Η λειτουργία Pixel Refresh μπορεί να ενεργοποιηθεί και να εκτελεστεί στο μενού οθόνης για την εξάλειψη της διατήρησης εικόνας που έχει δημιουργηθεί. Η εκτέλεση αυτής της λειτουργίας για πολλές φορές μπορεί να οδηγήσει σε ένα επιθυμητό εφέ προβολής εικόνας. Για άλλες οδηγίες σχετικά με τη συντήρηση της οθόνης, ανατρέξτε στις Οδηγίες χρήστη στον επίσημο ιστότοπο.
Στην οθόνη εμφανίζεται η ένδειξη «invalid input» (μη έγκυρη είσοδος).	<ul style="list-style-type: none"> • Ελέγξτε εάν ο υπολογιστής σας έχει ρυθμιστεί σε μη κατάλληλη λειτουργία προβολής. Ρυθμίστε ξανά τον υπολογιστή σας στη λειτουργία εμφάνισης που αναφέρεται στις λεπτομερείς οδηγίες χρήστη.
Διατήρηση εικόνας.	Με βάση τα χαρακτηριστικά της οθόνης OLED, η λειτουργία Pixel Refresh μπορεί να ενεργοποιηθεί και να εκτελεστεί στο μενού οθόνης για την εξάλειψη της διατήρησης εικόνας που έχει δημιουργηθεί. Συνιστάται η εκτέλεση αυτής της λειτουργίας για πολλές φορές για ένα επιθυμητό εφέ προβολής εικόνας. Για άλλες οδηγίες σχετικά με τη συντήρηση της οθόνης, ανατρέξτε στις Οδηγίες χρήστη στον επίσημο ιστότοπο.
Κανονισμός & Σέρβις	Παρακαλούμε ανατρέξτε στις πληροφορίες Κανονισμού & Σέρβις, τις οποίες μπορείτε να βρείτε στο εγχειρίδιο σε CD ή στο www.aoc.com (για να βρείτε το μοντέλο που αγοράσατε στη χώρα σας και στις πληροφορίες Κανονισμού & Σέρβις στη σελίδα Υποστήριξης).

Προδιαγραφές

Γενικές προδιαγραφές

Πλαίσιο	Όνομα μοντέλου	PD34		
	Σύστημα οδήγησης	OLED		
	Μέγεθος εικόνας θέασης	86.8cm διαγώνια		
	Πεδίο pixel	0,2315mm (Οριζ.) X 0,2315mm (Κάθ.)		
	Εμφάνιση χρώματος	1,07χρώματα ^[1]		
Λοιπά	Οριζόντιο εύρος σάρωσης	30k~360kHz		
	Μέγεθος οριζόντιας σάρωσης(Μέγιστο)	800,06mm		
	Κάθετο εύρος σάρωσης	48-240Hz		
	Μέγεθος κάθετης σάρωσης(Μέγιστο)	337,06mm		
	Βέλτιστη προρυθμισμένη ανάλυση	3440 x1440@60Hz		
	Max resolution	3440 x1440@240Hz		
	Σύνδεση & άμεση λειτουργία	VESA DDC2B/C1		
	Πηγή τροφοδοσίας	19.5V = 11.8A		
	Κατανάλωση ενέργειας	Τυπικό (προεπιλεγμένη φωτεινότητα και αντίθεση)	108W*	
		Μέγ. (φωτεινότητα = 100, αντίθεση =100)	≤240W*	
Λειτουργία αναμονής		≤ 0,5 W		
Φυσικά χαρακτηριστικά	USB C Power Delivery	USB PD version 3.0 up to 65W ^[2] (5V/3A, 7V3A,9V/3A, 10V/3A, 12V/3A, 15V/3A, 20V/4.5A)		
	Τύπος συνδέσμου	HDMI2, DisplayPort, USB C, USBX3, USB UP, Ακουστικό		
	Τύπος καλωδίου σήματος	Αποσπώμενο		
	Ενσωματωμένο ηχείο	8Wx2		
Περιβαλλοντικά στοιχεία	Θερμοκρασία	Λειτουργία	0°C~40°C	
		Μη λειτουργία	-25°C~55°C	
	Υγρασία	Λειτουργία	10% ~ 85% (χωρίς υγραποίηση)	
		Μη λειτουργία	5% ~ 93% (χωρίς υγραποίηση)	
	Υψόμετρο	Λειτουργία	0~ 5000 m (0~16404ft)	
		Μη λειτουργία	0~ 12192m (0~ 40000ft)	

*Η προδιαγραφή ισχύος αφορά στην κατανάλωση ισχύος της οθόνης (συμπεριλαμβανομένου του μετασχηματιστή ρεύματος) κατά τη δοκιμή στο άκρο εισόδου του μετασχηματιστή ρεύματος.

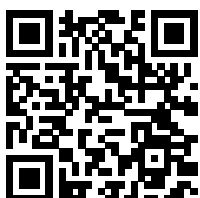

Σημείωση:

[1]: Ο μέγιστος αριθμός χρωμάτων που υποστηρίζονται από αυτό το προϊόν είναι 1.07 δισεκατομμύριο, οι όροι ρύθμισης είναι οι εξής (λόγω διαφορετικών πολιτικών καρτών γραφικών, ορισμένες επιλογές θα είναι κρυμμένες, υποστηρίξει καρτών γραφικών, παρακαλώ αναφερθείτε στην πραγματική κατάσταση):

Έκδοση σήματος Μορφή χρώματος Κατάσταση Bit χρώματος	HDMI2.1		DP1.4		USB C @USB High Data Speed	USB C @USB High Resolution	USB C @USB High Data Speed	USB C @USB High Resolution
	YCbCr422 YCbCr420	YCbCr444 RGB	YCbCr422 YCbCr420	YCbCr444 RGB	YCbCr422 YCbCr420		YCbCr444 RGB	
3440 x1440 240Hz 10bpc	V	V	V	V	V	V	V	V
3440 x1440 240Hz 8bpc	V	V	V	V	V	V	V	V
3440 x1440 200Hz 10bpc	\	\	V	V	V	V	V	V
3440 x1440 200Hz 8bpc	\	\	V	V	V	V	V	V
3440 x1440 165Hz 10bpc	V	V	V	V	V	V	V	V
3440 x1440 165Hz 8bpc	V	V	V	V	V	V	V	V
3440 x1440 144Hz 10bpc	V	V	V	V	V	V	V	V
3440 x1440 144Hz 8bpc	V	V	V	V	V	V	V	V
3440 x1440 120Hz 10bpc	V	V	V	V	V	V	V	V
3440 x1440 120Hz 8bpc	V	V	V	V	V	V	V	V
low resolutions 10bpc	V	V	V	V	V	V	V	V
low resolutions 8bpc	V	V	V	V	V	V	V	V

Σημείωση: Λόγω των περιορισμών του συστήματος ενδέχεται να μην είναι ενεργοποιημένη όταν το βάθος χρώματος οθόνης είναι 8 ή χαμηλότερο.

[2]: Όταν η είσοδος σήματος USB C (DP Alt, HBR3) και το "USB" έχει οριστεί σε "High Resolution", η μέγιστη ανάλυση είναι 3440 x1440@240Hz και η διασύνδεση USB μεταδίδεται με ρυθμό USB 2.0 και όταν το "USB" έχει οριστεί σε "High Data Speed", η μέγιστη ανάλυση είναι 3440 x1440@165Hz και η διασύνδεση USB μεταδίδεται με ρυθμό USB 3.2 Gen1. Ενδέχεται να προκύψουν διαφορές λόγω περιορισμών εξόδου ορισμένων καρτών γραφικών.

[3]: Η θύρα USB C υποστηρίζει μέγιστη ισχύ εξόδου 65W, όπως περιγράφεται στον παρακάτω πίνακα:

3 θύρες λήψης USB εξάγουν συνολική ισχύ	Η μέγιστη ισχύς εξόδου της διασύνδεσης USB C	Προδιαγραφές ισχύος εξόδου
16.5W	65W	5V/3A,7V/3A,9V/3A,10V/3A,12V/3A,15V/3A,20V/3.25A

Σημείωση: Στο μενού "Ρυθμίσεις OSD", ορίστε "Υψηλή ταχύτητα δεδομένων" ή "Υψηλή ανάλυση" στο πεδίο "USB".

Προκαθορισμένες καταστάσεις λειτουργίας οθόνης

ΤΥΠΙΚΗ	ΑΝΑΛΥΣΗ(±1Hz)	ΟΡΙΖΟΝΤΙΑ ΣΥΧΝΟΤΗΤΑ (kHz)	ΚΑΘΕΤΗ ΣΥΧΝΟΤΗΤΑ (Hz)
VGA	640x480@60Hz	31.469	59.94
VGA	640x480@67Hz	35	66.667
VGA	640x480@72Hz	37.861	72.809
VGA	640x480@75Hz	37.5	75
VGA	640x480@100Hz	51.08	99.769
VGA	640x480@120Hz	61.91	119.518
DOS MODE	720x400@70Hz	31.469	70.087
DOS MODE	720x480@60Hz	29.855	59.710
SD	720x576@50Hz	31.25	50
SVGA	800x600@56Hz	35.156	56.25
SVGA	800x600@60Hz	37.879	60.317
SVGA	800x600@72Hz	48.077	72.188
SVGA	800x600@75Hz	46.875	75
SVGA	800x600@100Hz	63.684	99.662
SVGA	800x600@120Hz	76.302	119.97
SVGA	832x624@75Hz	49.725	74.551
XGA	1024x768@60Hz	48.363	60.004
XGA	1024x768@70Hz	56.476	70.069
XGA	1024x768@75Hz	60.023	75.029
XGA	1024x768@100Hz	81.577	99.972
XGA	1024x768@120Hz	97.551	119.989
SXGA	1280x1024@60Hz	63.981	60.02
SXGA	1280x1024@75Hz	79.975	75.025
Full HD	1920x1080@60Hz	67.5	60
QHD	2560x1440@60Hz	88.787	59.951
QHD	2560x1440@120Hz	183	120
WQHD	3440x1440@60Hz	88.861	60
WQHD	3440x1440@100Hz	161.9	100
WQHD	3440x1440@120Hz	194.28	120
WQHD	3440x1440@144Hz	233.138	144.001
WQHD	3440x1440@165Hz	267.135	165
WQHD	3440x1440@200Hz (Dp-only interface)	323.8	200
WQHD	3440x1440@240Hz	388.56	240

Σημείωση: Σύμφωνα με το πρότυπο VESA, ενδέχεται να υπάρχει κάποιο σφάλμα

(+/-1Hz) κατά τον υπολογισμό του ρυθμού ανανέωσης (συχνότητα πεδίου) διαφορετικών λειτουργικών συστημάτων και καρτών γραφικών. Για να βελτιωθεί η συμβατότητα, ο ονομαστικός ρυθμός ανανέωσης αυτού του προϊόντος έχει στρογγυλοποιηθεί. Ανατρέξτε στις οδηγίες του συγκεκριμένου προϊόντος.

Αναθέσεις ακίδων



Καλώδιο σήματος έγχρωμης οθόνης 19 ακίδων

Αρ. ακίδας	Ονομασία σήματος	Αρ. ακίδας	Ονομασία σήματος	Αρ. ακίδας	Ονομασία σήματος
1.	Δεδομένα TMDS 2+	9.	Δεδομένα TMDS 0-	17.	Γείωση DDC/CEC
2.	Θωράκιση δεδομένων TMDS 2	10.	Ρολόι TMDS +	18.	Τροφοδοσία +5V
3.	Δεδομένα TMDS 2-	11.	Θωράκιση ρολογιού TMDS	19.	Ανίχνευση άμεσης σύνδεσης
4.	Δεδομένα TMDS 1+	12.	Ρολόι TMDS-		
5.	Θωράκιση δεδομένων TMDS 1	13.	CEC		
6.	Δεδομένα TMDS 1-	14.	Δεσμευμένο (N.C. στη συσκευή)		
7.	Δεδομένα TMDS 0+	15.	SCL		
8.	Θωράκιση δεδομένων TMDS 0	16.	SDA		

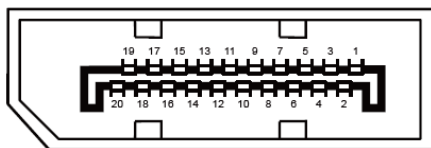

Καλώδιο σήματος έγχρωμης οθόνης 20 ακίδων

Αρ.ακίδας	Ονομασία σήματος	Αρ.ακίδας	Ονομασία σήματος
1	ML_Lane 3 (n)	11	ΓΕΙΩΣΗ
2	ΓΕΙΩΣΗ	12	ML_Lane 0 (p)
3	ML_Lane 3 (p)	13	CONFIG1
4	ML_Lane 2 (n)	14	CONFIG2
5	ΓΕΙΩΣΗ	15	AUX_CH(p)
6	ML_Lane 2 (p)	16	ΓΕΙΩΣΗ
7	ML_Lane 1 (n)	17	AUX_CH(n)
8	ΓΕΙΩΣΗ	18	Ανίχνευση άμεσης σύνδεσης
9	ML_Lane 1 (p)	19	Επιστροφή DP_PWR
10	ML_Lane 0 (n)	20	DP_PWR

Σύνδεση & άμεση λειτουργία (Plug and Play)

Δυνατότητα «Σύνδεση & άμεση λειτουργία» DDC2B

Η οθόνη αυτή είναι εξοπλισμένη με δυνατότητες VESA DDC2B σύμφωνα με τα πρότυπα VESA DDC STANDARD. Επιτρέπει στην οθόνη να ενημερώνει το κεντρικό σύστημα για την ταυτότητά της και ανάλογα με το επίπεδο DDC που χρησιμοποιείται αποστέλλει πρόσθετες πληροφορίες για τις δυνατότητες της οθόνης.

Το DDC2B είναι ένα κανάλι δεδομένων δύο κατευθύνσεων το οποίο βασίζεται στο πρωτόκολλο I2C. Το κεντρικό σύστημα μπορεί να ζητήσει πληροφορίες EDID πάνω από το κανάλι DDC2B.

HDMI[®]
HIGH-DEFINITION MULTIMEDIA INTERFACE

 **dts**[®]
S o u n d

Για ευρασιτεχνίες DTS, βλ. <http://patents.dts.com>. Κατασκευάζεται με την άδεια της DTS Licensing Limited. Το DTS, το σύμβολο και το DTS μαζί με το σύμβολο αποτελούν κατοχυρωμένα εμπορικά σήματα, ενώ το DTS Sound αποτελεί σήμα κατατεθέν της DTS, Inc. © DTS, Inc. Με την επιφύλαξη παντός νομίμου δικαιώματος.