

**PORSCHE DESIGN**

**AGON**  
BY /10C

Brugermanual

**PD34**

[www.aoc.com](http://www.aoc.com)

©2024 AOC. All rights reserved

Sikkerhed.....	1
National konventioner .....	1
Strøm .....	2
Installation .....	3
Rengøring.....	4
Andet.....	5
Opsætning .....	6
Indholdet i æsken.....	6
Opsætning af stativet og foden.....	7
Skærmvedligeholdelse.....	8
Justering af synsvinklen.....	9
Tilslutning af skærmen.....	10
Montering af vægarm .....	11
Funktionen Adaptive Sync .....	12
HDR .....	13
KVM.....	14
Indstilling.....	15
Genvejstaster.....	15
OSD Setting (Indstillinger i skærmmenuen).....	16
Game Setting (Spil-indstilling) .....	17
Luminance (Lystæthed) .....	19
Image Setup (Billedopsætning) .....	20
Color Setup (Farveopsætning) .....	22
Audio.....	23
Light FX(Lyseffekt) .....	24
OLED Care/Extra(Ekstra).....	25
OSD Setup (Opsætning af skærmmenuen) .....	27
Lysdiodeindikator.....	28
Fejlfinding.....	29
Specifikationer .....	30
Generelle specifikationer .....	30
Forudindstillede skærmindstillinger.....	32
Ben-tildelinger.....	33
Plug & Play.....	34

# Sikkerhed

## National konventioner

Følgende afsnit beskriver de nationale konventioner, som er brugt i dette dokument.

### Bemærkninger, sikkerhedsforanstaltninger og advarsler

I denne vejledning er der vist bestemte ikoner ved nogle af afsnittene, som er skrevet med fed eller kursiv skrift. Disse afsnit er bemærkninger, sikkerhedsforanstaltninger eller advarsler, og de bruges som følgende:



**BEMÆRK:** EN BEMÆRKNING indikerer en vigtig oplysning, som hjælper brugeren med at bruge computersystemet på en bedre måde.





**SIKKERHEDSFORANSTALTNING:** EN SIKKERHEDSFORANSTALTNING indikerer enten en potentiel skade på hardwaret eller tab af data, og oplyser brugeren om hvordan han/hun kan undgå dette problem.



**ADVARSEL:** En ADVARSEL angiver risikoen for personskade for fortæller dig, hvordan du skal undgå denne risiko. Nogle advarsler kan være vist på andre måder og er muligvis ikke ledsaget af et ikon. I disse tilfælde, er den specifikke advarsel et krav fra de offentlige myndigheder.

# Strøm

 Skærmen må kun bruges med strømkilden, som står på mærkatet. Hvis du er usikker på hvilken strømkilde du har i dit hjem, bedes du venligst snakke med din forhandler eller det lokale el-selskab.

 Skærmen har et trevejs, jordforbundet stik, som er et stik med et tredje (jordforbundet) ben. Dette stik passer kun til en jordforbundet stikkontakt af sikkerhedsmæssige årsager. Hvis din stikkontakt ikke passer til det trebenede stik, skal du få en elektriker til at installere en ny stikkontakt, eller brug en adapter så apparatet jordforbindes sikkert. Det jordforbundne stik har et sikkerhedsmæssigt formål, som ikke må ignoreres.

 I tilfælde af tordenvejr, eller hvis apparatet ikke skal bruges i længere tid, bedes du venligst trække stikket ud af stikkontakten. Dette vil beskytte skærmen mod beskadigelse fra spændingsbølger.

 Undgå at overbelaste stikdåser og forlængerledninger. Overbelastning kan medføre brand eller elektrisk stød.

 For at sikre at skærmen virker korrekt, skal du kun bruge den sammen med UL-godkendte computere, som er udstyret med egnede stikforbindelser, vurderet mellem 100 - 240 V AC, min. 5 A.

 Stikkontakten skal være i nærheden af udstyret, og den skal være nem tilgængelig.

 Må kun bruges med det påsatte strømadapter

Producenter: FSP Group Inc.

Model: FSP230-AJAS3

# Installation

**!** Undgå, at stille skærmen på en ustabil vogn, stativ, trefod, beslag eller bord. Hvis skærmen falder ned, kan den muligvis skade personer og forårsage skade på selve produktet. Sørg for, kun at bruge en vogn, stativ, trefod, beslag eller bord som er anbefalet af fabrikanten eller som er solgt sammen med dette produkt. Følg producentens anvisninger, når du installerer dette produkt, og brug kun monteringsstilbehør, som er anbefalet af producenten. Et produkt på en vogn, skal håndteres med forsigtighed.

**!** Stik aldrig genstande ind i ventilationsåbningerne på skærmens kabinet. Dette kan beskadige kredsløbet, og forårsage brand eller elektrisk stød. Undgå, at spille væsker på skærmen.

**!** Undgå, at ligge forsiden af produktet på gulvet.

**!** Hvis skærmen skal monteres på en væg eller en hylde, bedes du venligst bruge et vægophæng, som er godkendt af producenten, og følg vejledningerne til ophænget.

## **!** ADVARSEL: FORSYNINGSLINJER! LIVSFARLIGT ELEKTRISK STØD!

Træf passende foranstaltninger, så forsyningsledningerne (elektrisk, gas, vand) ikke beskadiges under vægmonteringen.

**!** Efterlad plads rundt om skærmen, som vist nedenfor. Ellers er der muligvis ikke nok luftventilation, og produktet kan overophede og forårsage brand, eller beskadige skærmen.

**!** For at undgå potentielle skader, for eksempel at panelet skræller af rammen, skal du sikre dig, at skærmen ikke vipper mere end -5 grader nedad. Hvis den maksimale vinkel nedad på -5 grader overskrides, dækkes skader på skærmen ikke af garantien.

Se hvor meget ventilationsplads, der skal være rundt om skærmen nedenfor, når den er monteret på en væg eller på et stativ.

### Installeret på et stativ

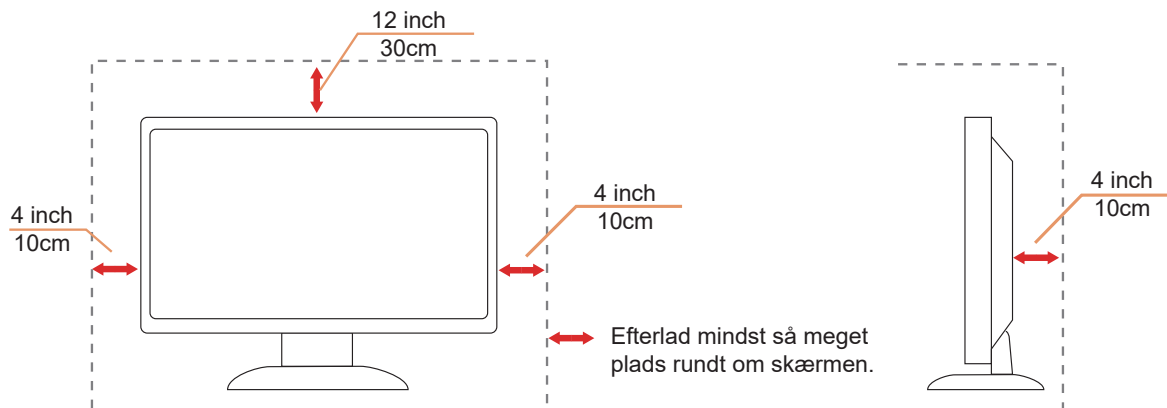

# Rengøring

⚠ Rengør regelmæssigt kabinettet med en blød, fugtig klud.

⚠ Rengør skærmen med en blød klud af bomuld eller mikrofiber. Kluden skal være fugtig og næsten tør. Der må ikke komme væske ind i kabinettet.



⚠ Træk venligst ledningen ud, før du rengører produktet.

## Andet

 Hvis produktet udgiver en underlig lugt, lyd eller røg, bedes du STRAKS trække stikket ud af stikkontakten, og kontakt et servicecenter.

 Sørg for, at ventilationsåbningerne ikke er blokeret af et bord eller gardiner.

 Sørg for, at din OLED skærm ikke udsættes for voldsomme vibrationer eller kraftige slag under brug.

 Undgå, at slå på eller tabe skærmen under brug eller under transport.

 **LIVSFARLIGT OG RISIKO FOR ULYKKER FOR SPÆDBØRN OG BØRN!**

Efterlad aldrig børn uden opsyn med emballagen. Emballagematerialet udgør en kvælningfare. Børn undervurderer ofte farer. Hold altid børn væk fra produktet.

 Behold alle medfølgende dokumenter til senere reference. Hvis dette produkt videregives til en tredjepart, skal du sørge for, at installations- og sikkerhedsvejledningerne følger med.

 Apparatet må ikke placeres i nærheden af en varmekilde og det skal beskyttes mod direkte sollys.

 Apparatet må aldrig udsættes for fugt eller kondens.

# Opsætning

## Indholdet i æsken

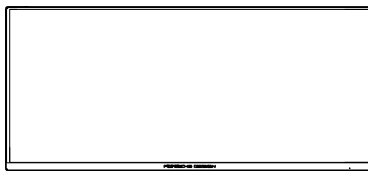

Monitor

\*



Quick Start Guide

\*



Warranty Card

✓

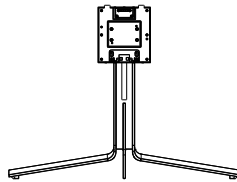

Stand/Base

✓



Porsche Design  
USB Disk

✓



Power Cable

✓



Adapter

\*



DP Cable

\*



HDMI Cable

\*



USB Cable

\*



USB C-C  
Cable

\*



USB C-C/A  
Cable

\* Det er ikke alle signalkabler som følger med i alle lande og regioner. Kontroller venligst dette med din lokale forhandler eller AOC-kontor.



# Opsætning af stativet og foden

Sæt foden på eller tage den af som vist nedenfor.

Opsætning:

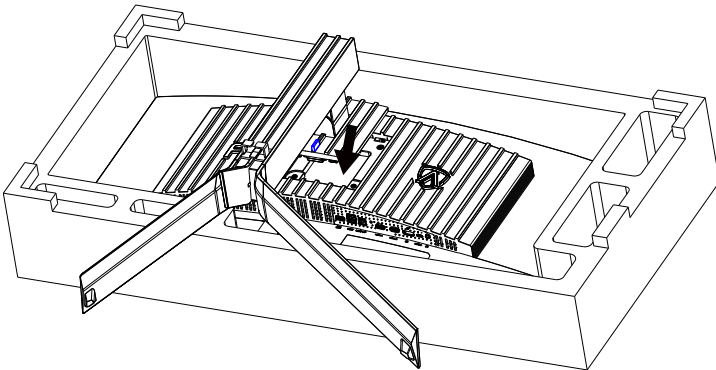

Fjern:

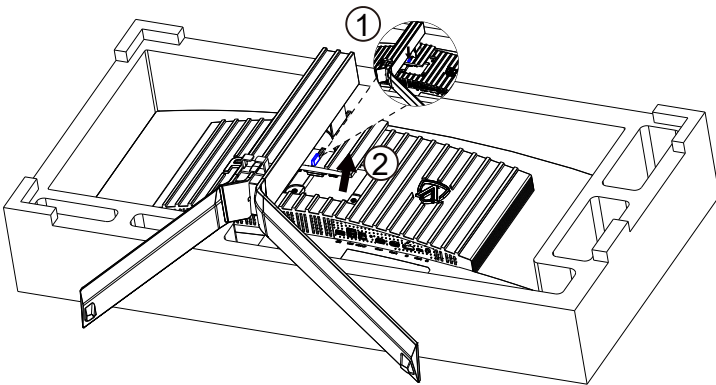

# Skærmvedligeholdelse

For at reducere risikoen for billedfastholdelse på skærmen skal du regelmæssigt udføre følgende vedligeholdelse. Hvis du ikke følger disse instruktioner, kan din garanti bortfalde.

## ▪ Undgå at vise et stillbillede i længere perioder.

Et stillbillede refererer til et billede, der ikke ændrer sig over tid, såsom et fotografi.

Et stillbillede kan resultere i permanent skade på QD-OLED-skærmen, hvilket får billedet til fortsat at blive vist, når det ikke længere vises aktivt.

Sådan opnår du de bedste resultater:

1. Ingen statiske billeder. Vis ikke et stillbillede i længere tid (4 timer). Dette kan forårsage rester af skærbilleder (burn-in). Hvis et billede skal vises i længere tid, skal du reducere lysstyrken og kontrasten så meget som muligt.
2. Brug fuld skærm. Når du ser video, der er letterboxed eller pillar-boxed, såsom 4:3 video, kan resultere i artefakter. Brug fuldskræmstilstand til at reducere dette problem.
3. Ingen klistermærker. Sæt ikke etiketter eller klistermærker direkte på skærmen. Dette kan beskadige skærmen.

## ▪ Brug ikke dette display i mere end fire timer i træk.

Dette produkt bruger mange teknologier til at reducere eller eliminere billedfastholdelse (burn-in). Brug standardskærmindstillingerne til at undgå billedfastholdelse og opretholde billedkvaliteten.

## ▪ Pixel Orbiting (Cirkulering) (Billedskift)

Orbit skifter det viste billede en smule på pixelniveau en gang i sekundet for at forhindre billedfastholdelse.

Denne funktion er som standard "Til (Svag)", "Svag" bevæger sig mindst, "Stærk" bevæger sig mest, "Fra" deaktiverer bevægelsen og øger chancen for billedfastholdelse. Dette kan indstilles i OSD-menuen.

## ▪ Pixel Refresh (Fjernelse af billedindbrændinger)

QD-OLED-skærme begynder at vise billedfastholdelse, når et stillbillede vises i lang tid, cirka 4 timers kontinuerlig brug.

For at eliminere billedrester, der begynder at blive vist, skal du køre funktionerne til eliminering af skærbilledrester regelmæssigt for at få den bedste skærmydelse.

Følgende funktioner har standardindstillingen "Fra", men de kan bruges til yderligere at beskytte skærmen mod QD-OLED-brænding. Det anbefales, at du aktiverer disse funktioner for yderligere at beskytte dit panel:

## ▪ Screen Saver (Pauseskærm)

Dæmper pauseskærmen skærmen, så billedet ikke brænder sig fast på skærmen.

## ▪ Logos Protection (Beskyttelse mod logoer)

Hvis skærmen registrerer flere statiske logoer på skærmen, dette dæmper skærmen, så den beskyttes mod indbrænding af logoerne.

## ▪ Boundary Dimmer (Kantdæmper)

Kan kantdæmperfunktionen automatisk registrere og dæmpe lysstyrken i disse områder, så lysstyrken mellem dem ikke er så stor.

## ▪ Taskbar Dimmer (Proceslinjedæmper)

Proceslinjedæmperen dæmper lysstyrken i proceslinjeområdet på skærmen.

## ▪ Thermal Protection (Varmebeskyttelse)

Hvis skærmens temperatur kommer over 60 grader, dæmper varmebeskyttelsesfunktionen automatisk skærmens lysstyrke, så varmen kan afledes.

## Justering af synsvinklen

For at opnå en optimal synsvinkel, anbefales det at brugeren kan se hele skærmens overflade, hvorefter skærmen justeres efter eget ønske.

Hold på skærmen, så den ikke vælter når du drejer den.

Du kan justere skærmen, som vist nedenfor.

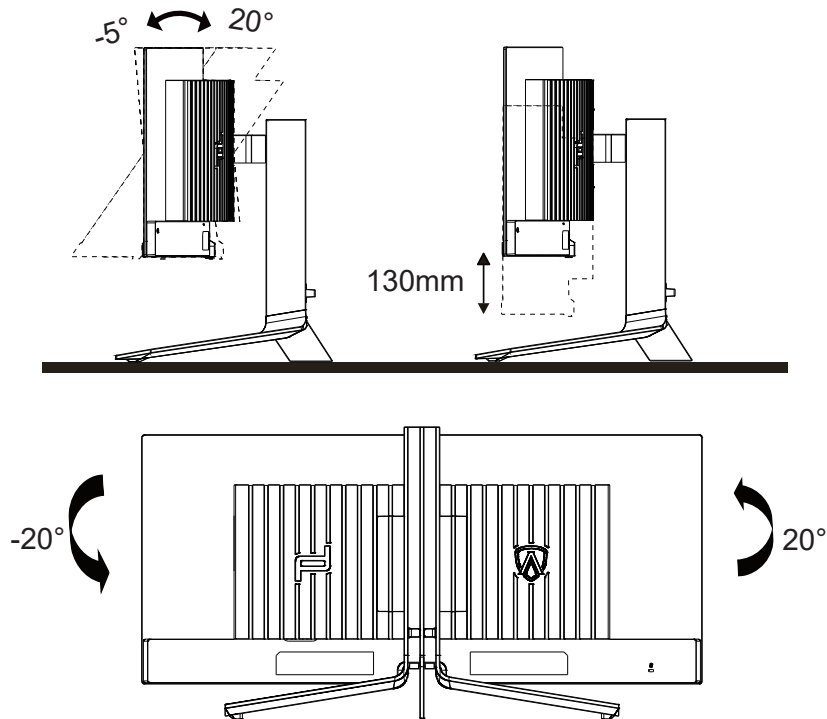

### BEMÆRK:

Undgå at røre ved OLED-skærmen, når du ændre vinklen. Det kan beskadige skærmen.

### Advarsel:

1. For at undgå potentielle skærmskader, or eksempel at panelet skræller af, skal du sikre dig, at skærmen ikke vipper mere end -5 grader nedad.
2. Tryk ikke på skærmen, når den vinkels justeres. Tag kun fat i kanten.

# Tilslutning af skærmen

Kablettilslutninger bag på skærmen og på computeren:

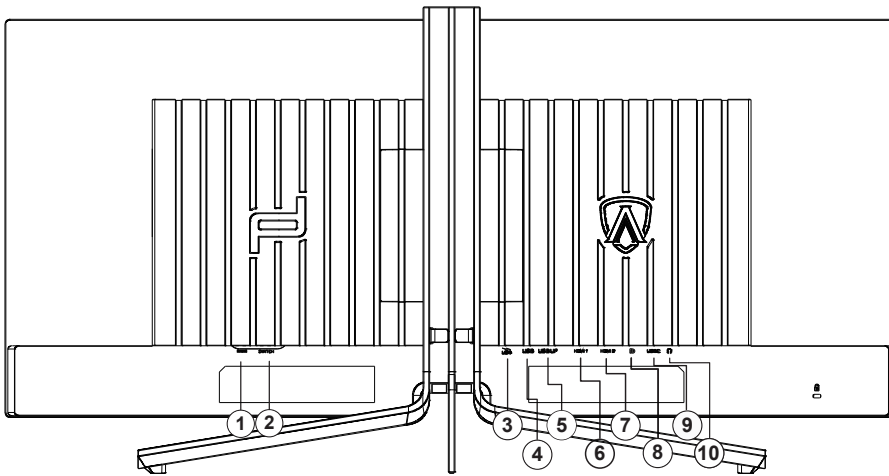

1. Strømsstik
2. Tænd/Sluk knap
3. USB 3.2 Gen1+ hurtig opladningx1
4. USB 3.2 Gen1x2
5. USB OP
6. HDMI1
7. HDMI2
8. DisplayPort
9. USB C
10. Øretelefon

## Tilslutning til pc

1. Sæt strømkablet ordenligt i stikket på bagsiden af skærmen.
2. Sluk for computeren og tag netledningen ud af stikket.
3. Slut skærmens signalkabel til videostikket på bagsiden af din computer.
4. Sæt computerens og skærmens strømledning i en stikkontakt i nærheden.
5. Tænd computer og skærm.

Hvis skærmen viser et billede, er installationen udført. Hvis skærmen ikke viser et billede, henvises til afsnittet Fejlfinding.  
For at beskytte udstyret skal du altid slukke for din pc og skærmen, inden du tilslutter kablerne.

# Montering af vægarm

Forbered installation af en vægarm som option .

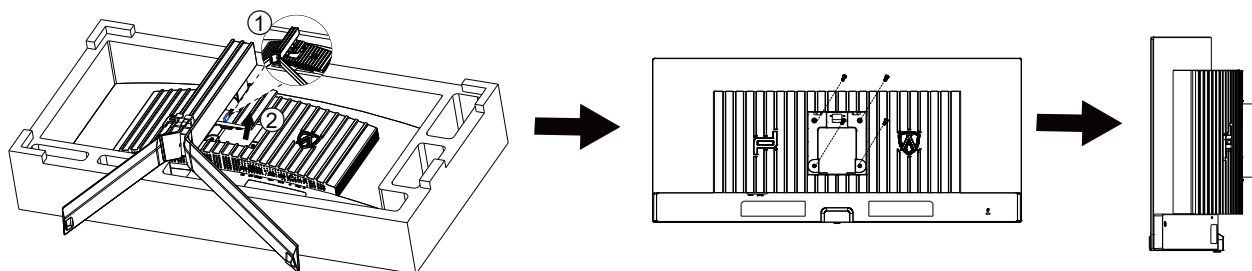

Denne skærm kan monteres på en vægarm, som du køber separat. Afbryd effekten før denne procedure. Følg disse trin:

1. Fjernelse af basen..
2. Følg fabrikantens instruktioner for at samle vægarmen..
3. Monter vægarmen på bagsiden af skærmen. Opret hullerne på armen med hullerne på bagsiden af skærmen.
4. Forbind kablerne igen. Referer til brugervejledningen, der kom med vægarmen, for instruktioner på at montere den på væggen.

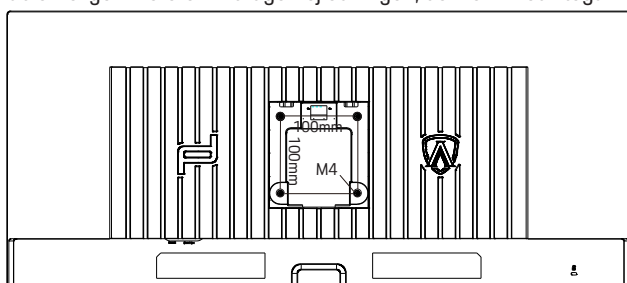

Specifikation af vægbøjleskruer M4\* (10 + X) mm, ( X = Tykkelse af vægbeslag )

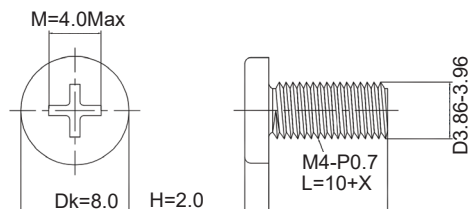

Bemærk: VESA monteringskruehuller er ikke tilgængelige for alle modeller, kontakt venligst forhandleren eller AOC's officielle afdeling. Kontakt altid producenten for vægmonteret installation.

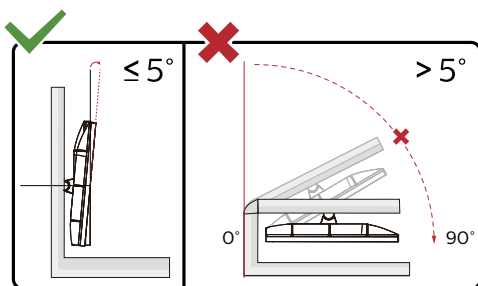

\* Skærmdesignet kan være anderledes end det på billedet.

## Advarsel:

1. For at undgå potentielle skærmskader, or eksempel at panelet skræller af, skal du sikre dig, at skærmen ikke vipper mere end -5 grader nedad.
2. Tryk ikke på skærmen, når den vinkels justeres. Tag kun fat i kanten.

# Funktionen Adaptive Sync

1. Adaptiv synkronisering virker på DisplayPort/HDMI/USB C
2. Kompatibelt grafikkort: En list over anbefalede grafikkort kan ses nedenfor. Denne liste kan også findes på [www.AMD.com](http://www.AMD.com)

## Grafikkort

- Radeon™ RX Vega series
- Radeon™ RX 500 series
- Radeon™ RX 400 series
- Radeon™ R9/R7 300 series (Undtagen R9 370/X, R7 370/X, R7 265)
- Radeon™ Pro Duo (2016)
- Radeon™ R9 Nano series
- Radeon™ R9 Fury series
- Radeon™ R9/R7 200 series (Undtagen R9 270/X, R9 280/X)

## Processorer

- AMD Ryzen™ 7 2700U
- AMD Ryzen™ 5 2500U
- AMD Ryzen™ 5 2400G
- AMD Ryzen™ 3 2300U
- AMD Ryzen™ 3 2200G
- AMD PRO A12-9800
- AMD PRO A12-9800E
- AMD PRO A10-9700
- AMD PRO A10-9700E
- AMD PRO A8-9600
- AMD PRO A6-9500
- AMD PRO A6-9500E
- AMD PRO A12-8870
- AMD PRO A12-8870E
- AMD PRO A10-8770
- AMD PRO A10-8770E
- AMD PRO A10-8750B
- AMD PRO A8-8650B
- AMD PRO A6-8570
- AMD PRO A6-8570E
- AMD PRO A4-8350B
- AMD A10-7890K
- AMD A10-7870K
- AMD A10-7850K
- AMD A10-7800
- AMD A10-7700K
- AMD A8-7670K
- AMD A8-7650K
- AMD A8-7600
- AMD A6-7400K

# HDR

Denne er kompatibel med indgangssignaler i formatet HDR10.

Denne skærm vil muligvis automatisk aktivere HDR-funktionen, hvis spilleren og indholdet er kompatibelt. Kontakt producenten af enheden og indholdsudbyderen, for oplysninger om din enheds og indholdets kompatibilitet. Slå venligst HDR-funktionen "Fra", hvis denne funktion ikke automatisk skal slås til.

Bemærk:

1. Der kræves ingen særlig indstilling af DisplayPort/HDMI-grænsefladen i versioner af Windows 10, der er ældre end V1703.
2. I versioner af Windows 10, der V1703, er kun HDMI-grænsefladen tilgængelig, og DisplayPort-grænsefladen virker ikke.
3. Det anbefales kun at bruge 3440 x1440 med 60Hz på Blu-ray Player, Xbox og PlayStation.
  - a. Skærmopløsningen er indstillet til 3440 x1440, og HDR er som standard slået Til.
  - b. Når et program åbnes, opnås den bedste HDR-effekt, når opløsningen ændres til 3440 x1440 (hvis mulig).

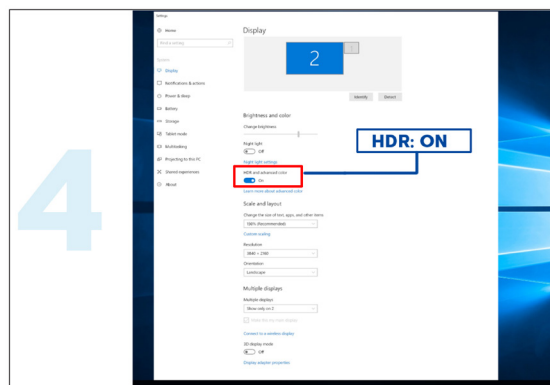
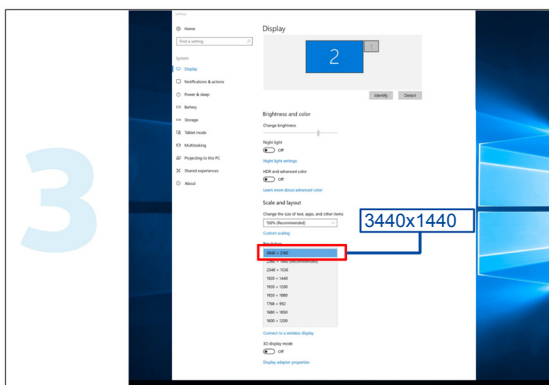
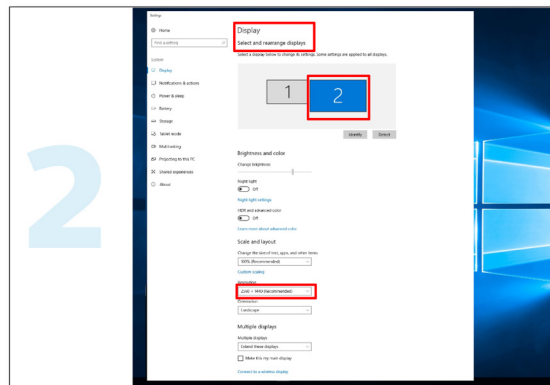
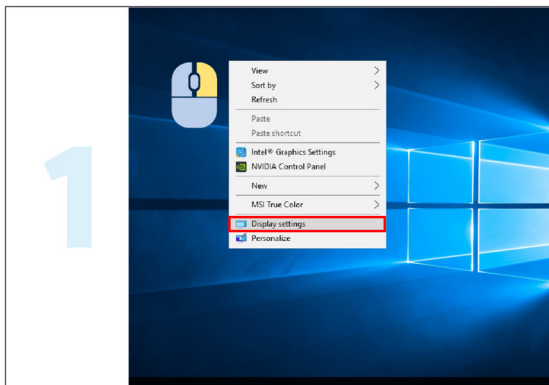

# KVM

## Hvad er KVM?

Med KVM-funktion kan du vise to skærmen fra enten en stationær eller bærbar computer på én AOC-skærm, og styre de to enheder med ét tastatur og én mus. Du kan vælge hvilken computer du vil styre ved, at vælge indgangskilden i punktet "Input Select" (Vælg af indgang) i skærmmenuen.

## Sådan bruger du KVM

Trin 1: Slut den ene enhed (stationær eller bærbar computer) til skærmen via USB C.

Trin 2: Slut den anden enhed til skærmen via HDMI eller DisplayPort. Slut også denne enhed til skærmen med USB-upstream.

Trin 3: Slut dine eksterne enheder (tastatur og mus) til skærmen via USB-porten.

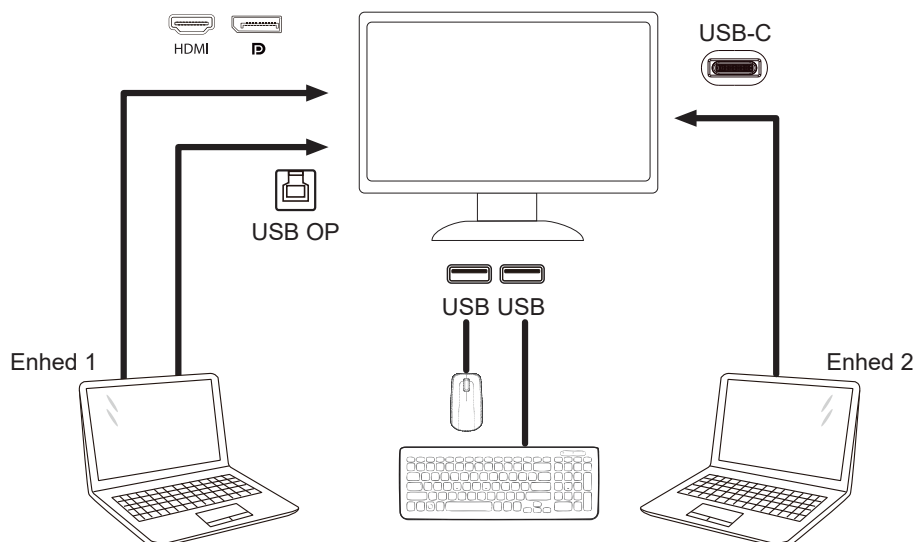

Bemærk: Skærmens design kan afvige fra billederne.

Trin 4: Åbn skærmmenuen. Åbn siden OSD Setup (Opsætning af skærmmenu) og vælg "Auto", "USB C" eller "USB UP" under fanen USB Selection (Vælg af USB).

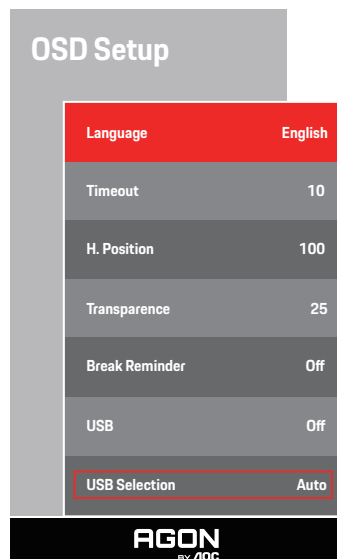

USB Selection (Vælg af USB)	Funktionsbeskrivelse
Auto	Auto vælger USB C eller USB Up (USB op) afhængigt af indgangskilden.
USB C	Giver mulighed for brug af USB Hub-funktionen med et Type-C-kabel.
USB Up (USB op)	Giver mulighed for brug af USB Hub-funktionen med et USB B-kabel.



# Indstilling

## Genvejstaster

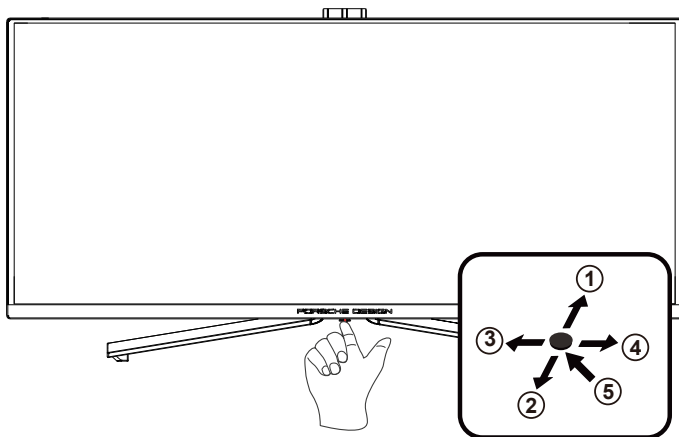

1	Kilde/Op
2	Sigtepunkt/Ned
3	Spil-tilstand/venstre
4	Lyseffekt/højre
5	Opstart/Menu/Enter

### Opstart/Menu/Enter

Tryk på Tænd/Sluk-knappen for at tænde for skærmen.

Når der ikke vises en skærmmenu, skal du trykke på skærmmenu eller bekræfte valget. Tryk og hold knappen nede i 2 sekunder for at slukke for skærmen.

### Dial punkt/ned

Når skærmmenuen ikke er åben, skal du trykke på Sigtepunkt-knappen for, at vise/skjule sigtepunktet.

### Spil-tilstand/venstre

Når der ikke vises en skærmmenu, skal du trykke på knappen "Venstre" for at åbne spil-tilstanden, og dernæst trykke på "Venstre" eller "Højre" for at vælge spil-tilstand (FPS, RTS, Racing, Gamer 1, Gamer 2 eller Gamer 3) alt efter spiltype.

### Lyseffekt/højre

Når skærmmenuen ikke er åben, skal du trykke på knappen "Højre" for, at aktivere lyseffektfunktionen.

### Kilde/Op

Når skærmmenuen er lukket, bruges knappen Kilde som genvejstast til kilden.

# OSD Setting (Indstillinger i skærmmenuen)

Grundlæggende og enkle anvisninger til kontrolknapperne.

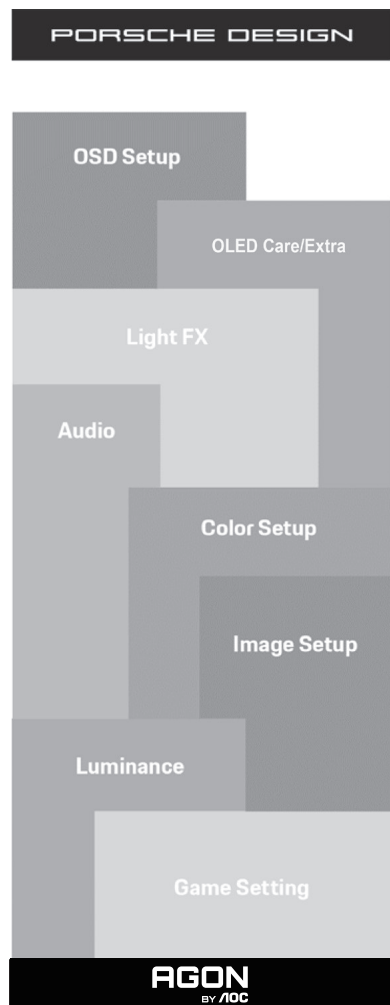

- 1). Tryk på knappen MENU for at aktivere skærmmenuen.
- 2). Funktionen Lås/Oplås skærmmenu: For at låse eller oplåse skærmmenuen, skal du trykke og holde knappen Ned nede i 10 sekunder, når skærmmenufunktionen ikke er aktiv.

## Bemærk:

- 1). Hvis produktet kun har et enkelt indgangssignal, er det ikke muligt at vælge punktet "Valg af indgang".
- 2). ECO-funktioner (bortset fra Standard-funktion), DCB-funktion. Kun én af disse 4 tilstande kan vælges ad gangen.

## Game Setting (Spil-indstilling)

PORSCHE DESIGN

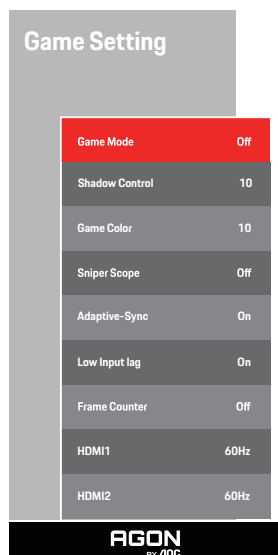

Game Mode (Spil-tilstand)	Off (Fra)	Ingen optimering med SmartImage.
	FPS	For at spille FPS (First Person Shooters) spil. Forstærker det mørke temas sortniveau detaljer.
	RTS	Til RTS-spil (Real Time Strategy - strategispil i realtime). Forbedrer billedkvaliteten.
	Racing	For Racing-spil. Giver hurtig responstid og højere farvemætning.
	Gamer 1 (Spiller 1)	Brugerpræference indstillinger gemt som Spiller 1.
	Gamer 2 (Spiller 2)	Brugerpræference indstillinger gemt som Spiller 2.
	Gamer 3 (Spiller 3)	Brugerpræference indstillinger gemt som Spiller 3.
Shadow Control (Skyggekontrol)	0-20	<p>Skyggekontrol er som standard indstillet til 10. Du kan ændre indstillingen imellem 10 og 20 for at forbedre kontrasten.</p> <ol style="list-style-type: none"> <li>Hvis billedet er for mørkt, så detaljerne ikke kan ses tydeligt, kan du hæve værdien fra 10-20.</li> <li>Hvis billedet er for mørkt, så detaljerne ikke kan ses tydeligt, kan du hæve værdien fra 10-0.</li> </ol>
Game Color (Spilfarve)	0-20	Farvemætningen i spilfarven kan justeres fra 0-20, så farverne på billedet bliver bedre
Sniper Scope	Off (Fra)/1.0/1.5/2.0	Zoom ind lokalt, for at gøre det nemmere at sigte på det du skyder på.
Adaptive-Sync	Til eller fra	Deaktiver eller aktiver Adaptive-Sync .
Low input Lag (Lav indgangsforsinkelse)	On (Til)/Off (Fra)	Deaktiver rammebuffer for at nedsætte indgangsforsinkelsen
Frame Counter (Billedtæller)	Fra / Højre-op / Højre-ned / Venstre-ned / Venstre-op	Vis V-frekvens i det valgte hjørne (Billedtællefunktionen virker kun med et AMD-grafikkort.)
HDMI1	60Hz/240Hz	When using the PS2(3) ,XBOX or DVD player, please change the OSD setting to "60Hz"

HDMI2	60Hz/240Hz	When using the PS2(3), XBOX or DVD player, please change the OSD setting to "60Hz"
-------	------------	--

**Bemærk:**

Hvis HDR indstilles til "ikke-slukket" under "Billedopsætning", og indgangskilden har HDR-indhold, kan punkterne "Spil", "Skyggestyring", "Spilfarver" ikke justeres under "Spilindstilling".

## Luminance (Lystæthed)

PORSCHE DESIGN

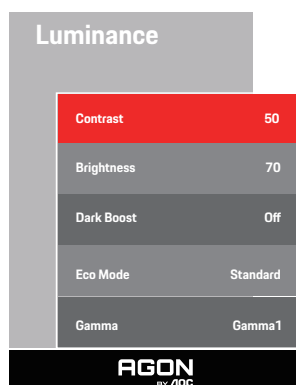

Contrast (Kontrast)	0-100	Kontrast fra Digital-registeret.
Brightness (Lysstyrke)	0-100	Justering af baggrundslyset
Dark Boost	Off/Level 1/Level 2/ Level 3	Enhance the screen details in the dark or bright area to adjust the brightness in the bright area and ensure that it is not oversaturated.
Eco Mode (Øko-funktion)	Standard	Standard
	Text (Tekst)	Tekst-tilstand
	Internet	Internet-tilstand
	Game (Spil)	Spil-tilstand
	Movie (Film)	Film-tilstand
	Sport	Sports-tilstand
	Reading (Læsning)	Læsningsfunktion
Gamma	Gamma1	Justere til Gamma 1
	Gamma2	Justere til Gamma 2
	Gamma3	Justere til Gamma 3

### Bemærk:

Hvis HDR under "Billedopsætning" indstilles til "ikke-sluk", og indgangskilden har HDR-indhold, kan "Luminans" ikke justeres.

## Image Setup (Billedopsætning)

PORSCHE DESIGN

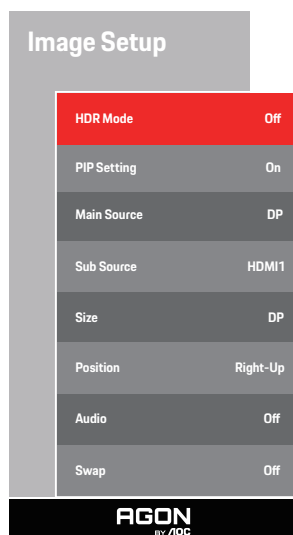

HDR	Off / HDR True Black / HDR 1000 Max / HDR Picture / HDR Movie / HDR Game / HDR Native	Deaktiver eller aktiver HDR
HDR Mode (HDR-funktion)	Off / HDR Picture / HDR Movie / HDR Game	Deaktivere eller aktivere HDR-funktionen
PIP Setting (PIP indstillinger)	Off (Fra) / PIP / PBP	Deaktivering og aktivering af PIP og PBP.
Main Source (Hovedkilde)		Vælg kilde til hovedskærmen.
Sub Source (Underkilde)		Vælg kilde til underskærmen.
Size (Størrelse)	Small (Lille) / Middle (Medium) / Large (Stor)	Vælg skærmstørrelse.
Position (Placering)	Right-up (Højre-op)	Vælg skærmens placering.
	Right-down (Højre-ned)	
	Left-up	
	Left-down	
Audio (Lyd)	On: Sub Audio Off: Main Audio	Deaktiver eller aktiver lydopsætningen.
Swap (Byt om)	On: Swap Off: non action	Byt om på skærmkilderne..

### Bemærk:

- 1) Når HDR registreres, kan HDR-punktet justeres. Når HDR ikke registreres, kan HDR-punktet ikke justeres.
- 2) Når HDR er indstillet til "ikke-slukket", ud over "HDR", "Luminous MAX" under "Image Setup", er andre elementer ikke justerbare.

3) Når PIP/PBP slås til, er følgende hoved- og underindgangskilder kompatible:

PIP/PBP		Main source			
		HDMI1	HDMI2	DP	USB-C
Sub source	HDMI1	V	V	V	V
	HDMI2	V	V	V	V
	DP	V	V	V	V
	USB-C	V	V	V	V

## Color Setup (Farveopsætning)

PORSCHE DESIGN

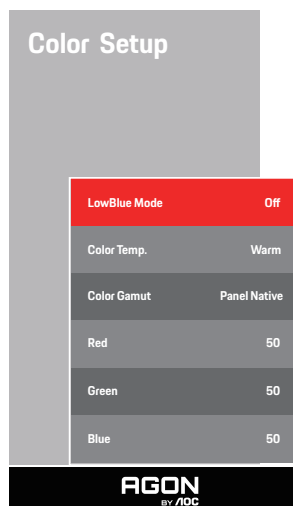

LowBlue Mode (Lavblåt-funktion)	Fra / Multimedie / Internet / Kontor / Læsning	Reducer blå lysbølger ved, at styre farvetemperaturen.
Color Temp. (Farvetemperatur)	Warm (Varm)	Vælg den forhåndsindstillede værdi for farvetemperaturen Varm.
	Normal	Vælg den forhåndsindstillede værdi for farvetemperaturen Normal.
	Cool (Kold)	Vælg den forhåndsindstillede værdi for farvetemperaturen Kold.
	User (Bruger)	Hent en brugerdefineret farvetemperatur fra EEPROM.
Color Gamut	Panel Native / NTSC / sRGB / Display-P3 / DCI-P3 / DCI-P3 (D50) / Adobe RGB / Adobe RGB (D50) / Rec. 2020 / Rec. 709	Vælg et andet farverum
Red (Rød)	0-100	Rød forøgelse fra det digitale register.
Green (Grøn)	0-100	Grøn forøgelse fra det digitale register.
Blue (Blå)	0-100	Blå forøgelse fra det digitale register.

### Bemærk:

Hvis HDR under "Billedopsætning" indstilles til "ikke-sluk", og indgangskilden har HDR-indhold, kan "Farveopsætning" ikke justeres.



## Audio

PORSCHE DESIGN

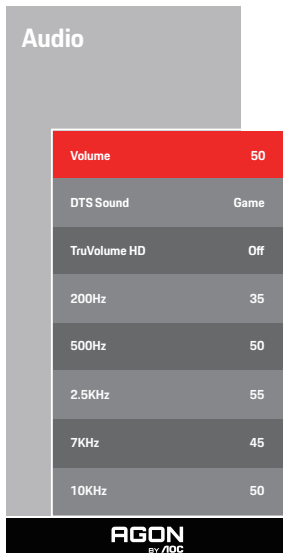

Volume (Lydstyrke)	0-100	Juster lydstyrkeindstillingen
DTS Sound	Spil / Rock / Klassisk / Levende / Teater / Fra	"Vælg DTS Sound-funktion. Bemærk: Det kan tage op til 2 sekunder, at skifte funktion."
TruVolume HD	On (Til)/Off (Fra)	Deaktiver eller aktiver TruVolume HD.
200Hz	0-100	Lavfrekvensbaseret lyd, og rød-lydfrekvensen i tonen.
500Hz	0-100	Bruges hovedsagelig til at udtrykke vokaler (f.eks. en sang, ved læsning). Styrker vokalens tykkelse og styrke.
2.5KHz	0-100	Denne frekvens har en stærk indtrængende effekt, og kan bruges til at forbedre lydstyrken og lydets klarhed.
7KHz	0-100	Forbedr vokalernes klarhed.
10KHz	0-100	Det højtliggende musikområde er det mest følsomme over for lydets høje frekvenser.

## Light FX(Lyseffekt)

PORSCHE DESIGN

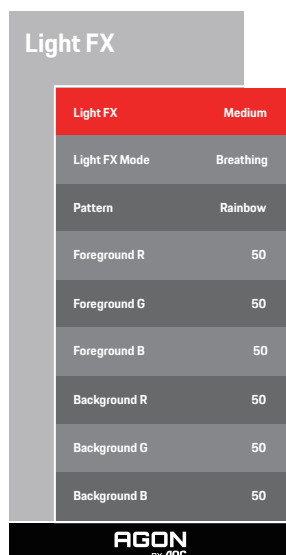

Light FX (Lyseffekt)	Sluk / Lav / Medium / Stærk	Vælg lys-effektens intensitet.
Light FX Mode (Lyseffektfunktion)	Statisk / Simpel overgang / Flydende overgang / Simpel udfyldning / Ensrettet udfyldning / Tovejs-udfyldning / Vejtrækning/ Bevægelsespunkt / Zoom/ Misfarve / Bølge/Blink / Demo	Vælg lyseffektfunktion
Pattern (Mønster)	Rød / Grøn/Blå / Regnbue /Brugerdefineret	Vælg lyseffekt mønster
ForegroundR (Forgrund R)	0-100	Brugeren kan justere lyseffektens forgrundsfarve, når Mønster er indstillet til Brugerdefineret
ForegroundG (Forgrund G)		
ForegroundB (Forgrund B)		
BackgroundR (Baggrund R)	0-100	Brugeren kan justere lyseffektens baggrundsfarve, når Mønster er indstillet til Brugerdefineret
BackgroundG (Baggrund G)		
BackgroundB (Baggrund B)		

## OLED Care/Extra(Ekstra)

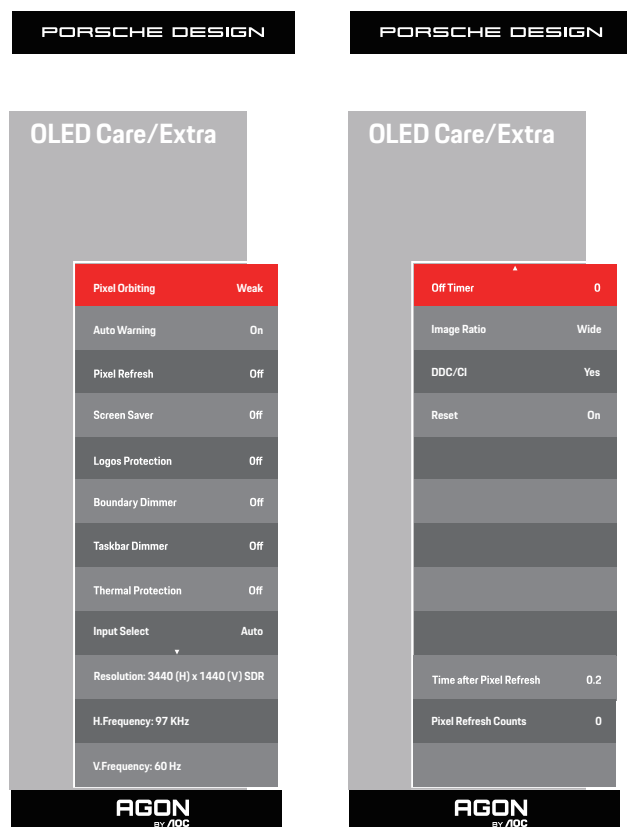

Pixel Orbiting (Billedskift)	Off (Fra) / Weak (Svag) / Medium / Strong (Stærk)	Den bruges til at slå Pixel Orbiting-funktionen til, for at reducere risikoen for billedindbrændinger. Anbefalet funktionsindstilling: "On" (Til). Når denne funktion slås til, bevæger billedpixelerne sig i cirkler. Svingningsbredden er baseret på indstillingerne. Det flyttede tegn beskæres muligvis. Hvis punktet "Strong" (Stærk) vælges, er chancen for billedindbrænding mindst, men billedet <b>beskæres muligvis i siderne.</b>
Auto Warning (Automatisk advarsel)	On (Til)/Off (Fra)	Slå den automatiske beskedfunktion til Pixelopdatering til/fra. Skærmen åbner automatisk en menu, der minder brugeren om at starte punktet Pixelopdatering hver 4. time. Hvis du vælger Close (Luk), vises den automatiske beskedmenu til Pixelopdatering ikke længere. Hvis du ikke starter Pixelopdatering på det anbefalede tidspunkt, forøges risikoen for billedindbrænding. Du bedes venligst overveje dette.
Pixel Refresh (Pixelopdatering)	On (Til)/Off (Fra)	Denne funktion bruges til at aktivere og starte Pixelopdatering for, at fjerne billedindbrændingen. Efter opstart skal du vælge "Ja" i meddelelsen, hvorefter skærmen automatisk lukker ned. Hold strømmen tændt, og brug ikke nogen knapper. Strømindikatoren blinker hvid (lyser i 1 sekund/slukket i 1 sekund), og hele forløbet tager cirka 10 minutter. Strømindikatoren slukker til sidst, og skærmen går på standby.
Screen Saver (Pauseskærm)	Off / Slow / Fast	Hvis et statisk billede vises på skærmen i en bestemt tid, dæmper pauseskærmen skærmen, så billedet ikke brænder sig fast på skærmen.
Logos Protection (Beskyttelse mod logoer)	Off/1/2	Hvis skærmen registrerer flere statiske logoer på skærmen, anbefaler den at slå punktet Beskyttelse mod logoer til. Dette dæmper skærmen, så den beskyttes mod indbrænding af logoerne.

Boundary Dimmer (Kantdæmper)	Off/1/2/3	Ved brug af særlige billedformater, hvor der er et sort område på skærbilledet eller hvor skærbilledet er delt op, kan kantdæmperfunktionen automatisk registrere og dæmpe lysstyrken i disse områder, så lysstyrken mellem dem ikke er så stor.
Taskbar Dimmer (Proceslinjedæmper)	Off/1/2/3	Procelinjedæmperen dæmper lysstyrken i proceslinjeområdet på skærmen. Ændring af lysstyrken i andre områder end på proceslinjen, vil ikke være særlig mærkbar.
Thermal Protection (Varmebeskyttelse )	On/Off	Hvis skærmens temperatur kommer over 60 grader, dæmper varmebeskyttelsesfunktionen automatisk skærmens lysstyrke, så varmen kan afledes. Det anbefales, at slå denne funktion til på skærmen.
Input Select (Vælg input)	AUTO/HDMI1/HDMI2/DP/USB C	Vælg indgangssignalkilde
Off Timer (Sluk-timer)	0-24 timer	Vælg DC-sluk tidspunkt
Image Ratio (Billedformat)	Wide /4:3/1:1 / 17"(4:3) / 19"(4:3) / 19"(5:4) / 19"W(16:10) / 21.5"W(16:9) / 22"W(16:10) / 23"W(16:9) / 23.6"W(16:9) / 24"W(16:9) / 27"W(16:9)	Vælg skærmens billedforhold.
DDC/CI	ja eller nej	Slå understøttelse af DDC/CI til og fra
Reset (Nulstilling)	Yes (Ja) / No (Nej)	Nulstil Menuen til standardindstillingerne.
Time after Pixel Refresh (Tid efter fjernelse af billedindbrænding)		Dette viser hvor lang tid, skærmen har været tændt siden sidste Fra RS-gennemførelse, i timer. En meddelelse om at udføre en Fra RS sendes automatisk til brugeren hver 4. time.
Pixel Refresh Counts (Antal gange billedindbrændinger er blevet fjernet)		Bruges til, at registrere hvor mange gange Pixel Refresh er blevet gennemført.

## OSD Setup (Opsætning af skærmmenuen)

PORSCHE DESIGN

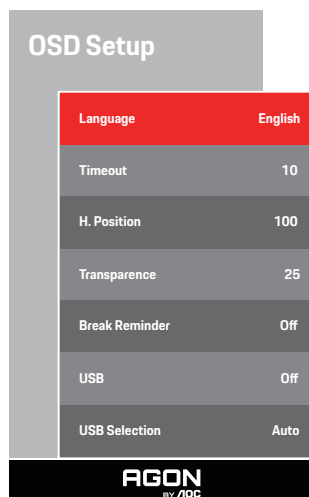

Language (Sprog)		Vælg sprog for skærmmenuen
Timeout	5-120	Justering af skærmmenuens timeout
H. Position (H. placering)	0-100	Justerer skærmmenuens horisontale placering
Transparence (Gennemsigtighed)	0-100	Justering af skærmmenuens gennemsigtighed
Break Reminder (Påmindelse om pause)	til eller fra	Start påmindelse, hvis brugeren arbejder i mere end 1 time
USB	Off / Høj opløsning/Høj datahastighed	For model need to turn on/off USB power during power saving. The default USB setting is Off. If you want to connect USB-C device, please adjust the USB setting to Høj opløsning or Høj datahastighed.
USB Selection	Auto / USB C / USB up	Auto : switch with display input source USB C / USB up : fix up stream not change with input source

## Lysdiodeindikator

Status	Farve på lysdiode
Almindelig strømforbrug	Hvid
Aktiv-fra	Orange
Fra RS i gang	Hvid indikator blinker (lyser i et sekund og slukket et sekund)
OLED-panelfejl	Orange indikator blinker (lyser i et sekund og slukket i et sekund)
Nedlukningsfunktion	Indikatoren lyser ikke.

# Fejlfinding

Problemer	Mulige løsninger
Strømindikatoren lyser ikke.	<ul style="list-style-type: none"> <li>• Sørg for, at enheden er tændt.</li> <li>• Sørg for, at ledningen er tilsluttet.</li> </ul>
Strømindikatoren lyser, men der er ikke noget billede.	<ul style="list-style-type: none"> <li>• Se om computeren er tændt.</li> <li>• Se om computerens grafikkort er sat ordentligt i.</li> <li>• Se om skærmens signalledning er ordentligt sluttet til computeren.</li> <li>• Kontroller stikket på skærmens signalledning, og se om nogen af stikbenene er bøjet.</li> </ul> <p>Hold øje med indikatoren gennem Caps Lock-tasten på computerens tastatur for at se, om computeren kører.</p>
Der er ikke et billede, men strømindikatoren blinker orange.	<ul style="list-style-type: none"> <li>• OLED-panelet virker ikke ordentligt. Kontakt AOC-eftersalgsservicepersoner.</li> </ul>
Manglende realisering af plug-to-use.	<ul style="list-style-type: none"> <li>• Se om systemet understøtter plug-to-use.</li> <li>• Se om adapteren understøtter plug-to-use.</li> </ul>
Billedet er dæmpet.	<ul style="list-style-type: none"> <li>• Juster lysstyrken og kontrasten.</li> </ul>
Billedet hopper eller der er bølger på billedet.	<ul style="list-style-type: none"> <li>• Der kan være elektriske apparater og enheder i nærheden, der kan give elektroniske forstyrrelser.</li> </ul>
Skærmen viser "signalledningen er ikke tilgængelig" eller "intet signal".	<ul style="list-style-type: none"> <li>• Se om signalkablet er korrekt tilsluttet.</li> <li>• Se om stikbenet på signalledningsstikket er beskadiget.</li> <li>• Pixel Refresh-funktionen kan slås til og køre i skærmmenuen for, at fjerne billedindbrændinger. Når denne funktion køres flere gange, kan man opnå den ønskede visningseffekt. Du kan finde yderligere instruktioner om skærmvedligeholdelse i brugsvejledningen på den officielle hjemmeside.</li> </ul>
Skærmen viser "ugyldig indgang".	<ul style="list-style-type: none"> <li>• Se om din computer står på en forkert visningsfunktion. Sæt computer på visningsfunktionen, der står i den detaljerede brugsvejledning.</li> </ul>
Billedindbrænding.	<ul style="list-style-type: none"> <li>• På grund af OLED-skærmens egenskaber, kan Pixel Refresh-funktionen slås til og køre i skærmmenuen for, at fjerne billedindbrændinger. Det anbefales, at køre denne funktion flere gange, kan man opnå den ønskede visningseffekt. Du kan finde yderligere instruktioner om skærmvedligeholdelse i brugsvejledningen på den officielle hjemmeside.</li> </ul>
Forordninger og reparation	<p>Se oplysninger om forordninger og reparation på cd'en eller gå på <a href="http://www.aoc.com">www.aoc.com</a> (for at finde modellen, du har købt i dit land, og for at finde oplysninger om forordninger og reparation på support siden).</p>

# Specifikationer

## Generelle specifikationer

Panel	Modelnavn	PD34		
	Drevesystem	OLED		
	Synlig billedstørrelse	86.8cm diagonal		
	Pixelpitch	0,2315mm (H) × 0,2315mm (V)		
	Vis farve.	1,07B <sup>[1]</sup>		
Andet	Vandret scanningsområde	30k~360kHz		
	Vandret skanningsstørrelse (maksimal)	800,06mm		
	Lodret scanningsområde	48-240Hz		
	Lodret skanningsstørrelse (maksimal)	337,06mm		
	Optimal forudindstillet opløsning	3440 x 1440@60Hz		
	Max resolution	3440 x 1440@240Hz		
	Plug & Play	VESA DDC2B/CI		
	Strømforsyning	19.5V = 11.8A		
	Strømforbrug	Typisk (standard lysstyrke og kontrast)	108W*	
Maks. (lysstyrke = 100, kontrast = 100)		≤240W*		
Standby-tilstand		≤ 0,5 W		
Fysiske egenskaber	USB C Power Delivery	USB PD version 3.0 up to 65W <sup>[3]</sup> (5V/3A, 7V3A, 9V/3A, 10V/3A, 12V/3A, 15V/3A, 20V/3.25A)		
	Stiktype	HDMI2, DisplayPort, USB C, USBX3, USB UP, Høretelefonstik		
	Signal kabeltype	Aftagelig		
	Indbygget højttaler	8Wx2		
Miljømæssigt	Temperatur	I drift	0°C~40°C	
		Ikke i drift	-25°C~55°C	
	Luftfugtighed	I drift	10~85% (ikke-kondenserende)	
		Ikke i drift	5~93% (ikke-kondenserende)	
	Højde	I drift	0 m~5000 m (0 fod ~ 16404 fod )	
		Ikke i drift	0 m~12192 m (0 fod ~ 40000 fod )	

\*Strømspecifikationen er skærmens strømforbrug (med strømadapteren), der er testet på strømadapterens indgang.

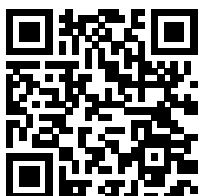



Bemærk:

[1]: Det maksimale antal farver, der understøttes af dette produkt, er 1,07 milliarder, indstillingsbetingelserne er som følger (på grund af forskellige grafikortpolitikker vil nogle indstillinger være skjult, grafikortstøtte, se venligst den faktiske situation):

Farvebit	Signalversion		HDMI2.1		DP1.4		USB C @USB High Data Speed	USB C @USB High Resolution	USB C @USB High Data Speed	USB C @USB High Resolution
	Farveformat	Tilstand	YCbCr422	YCbCr444	YCbCr422	YCbCr444	YCbCr422	YCbCr444	YCbCr422	YCbCr444
			YCbCr420	RGB	YCbCr420	RGB	YCbCr420	RGB	YCbCr420	RGB
3440 x1440 240Hz 10bpc	V	V	V	V	V	V	V	V	V	V
3440 x1440 240Hz 8bpc	V	V	V	V	V	V	V	V	V	V
3440 x1440 200Hz 10bpc	\	\	V	V	V	V	V	V	V	V
3440 x1440 200Hz 8bpc	\	\	V	V	V	V	V	V	V	V
3440 x1440 165Hz 10bpc	V	V	V	V	V	V	V	V	V	V
3440 x1440 165Hz 8bpc	V	V	V	V	V	V	V	V	V	V
3440 x1440 144Hz 10bpc	V	V	V	V	V	V	V	V	V	V
3440 x1440 144Hz 8bpc	V	V	V	V	V	V	V	V	V	V
3440 x1440 120Hz 10bpc	V	V	V	V	V	V	V	V	V	V
3440 x1440 120Hz 8bpc	V	V	V	V	V	V	V	V	V	V
low resolutions 10bpc	V	V	V	V	V	V	V	V	V	V
low resolutions 8bpc	V	V	V	V	V	V	V	V	V	V

Bemærk!: På grund af Windows-systembegrænsninger er HDR muligvis ikke aktiveret, når skærmens farvedybde er 8 bpc+YCbCr422 eller lavere.

[2]: Når USB C (DP Alt, HBR3)-signalindgangen og "USB" er indstillet til "Høj opløsning", er den maksimale opløsning 3440 x1440@240Hz, og USB-grænsefladen overføres med USB 2.0-hastigheden, og når "USB" er indstillet til "Høj datahastighed", er den maksimale opløsning 3440 x1440@165Hz, og USB-grænsefladen overføres med USB 3.2 Gen1-hastigheden. Forskelle kan forekomme på grund af outputbegrænsninger for nogle grafikort.

[3]: USB C-porten understøtter en maksimal udgangseffekt på 65W som beskrevet i følgende tabel:

3 USB downstream-porte udsender samlet effekt	Den maksimale udgangseffekt af USB C-grænsefladen	Specifikationer for udgangseffekt
16.5W	65W	5V/3A,7V3A,9V/3A,10V/3A,12V/3A,15V/3A,20V/3.25A

Bemærk: Under menuen "OSD-indstillinger" skal du indstille "Høj datahastighed" eller "Høj opløsning" i feltet "USB".

## Forudindstillede skærmindstillinger

STANDARD	OPLØSNING(±1Hz)	HORISONTAL FREKVENNS (kHz)	VERTIKAL FREKVENNS (Hz)
VGA	640x480@60Hz	31.469	59.94
VGA	640x480@67Hz	35	66.667
VGA	640x480@72Hz	37.861	72.809
VGA	640x480@75Hz	37.5	75
VGA	640x480@100Hz	51.08	99.769
VGA	640x480@120Hz	61.91	119.518
DOS MODE	720x400@70Hz	31.469	70.087
DOS MODE	720x480@60Hz	29.855	59.710
SD	720x576@50Hz	31.25	50
SVGA	800x600@56Hz	35.156	56.25
SVGA	800x600@60Hz	37.879	60.317
SVGA	800x600@72Hz	48.077	72.188
SVGA	800x600@75Hz	46.875	75
SVGA	800x600@100Hz	63.684	99.662
SVGA	800x600@120Hz	76.302	119.97
SVGA	832x624@75Hz	49.725	74.551
XGA	1024x768@60Hz	48.363	60.004
XGA	1024x768@70Hz	56.476	70.069
XGA	1024x768@75Hz	60.023	75.029
XGA	1024x768@100Hz	81.577	99.972
XGA	1024x768@120Hz	97.551	119.989
SXGA	1280x1024@60Hz	63.981	60.02
SXGA	1280x1024@75Hz	79.975	75.025
Full HD	1920x1080@60Hz	67.5	60
QHD	2560x1440@60Hz	88.787	59.951
QHD	2560x1440@120Hz	183	120
WQHD	3440x1440@60Hz	88.861	60
WQHD	3440x1440@100Hz	161.9	100
WQHD	3440x1440@120Hz	194.28	120
WQHD	3440x1440@144Hz	233.138	144.001
WQHD	3440x1440@165Hz	267.135	165
WQHD	3440x1440@200Hz (Dp-only interface)	323.8	200
WQHD	3440x1440@240Hz	388.56	240

Bemærk: Ifølge VESA-standarden kan der opstå en bestemt fejl (+/-1Hz) ved beregning af opdateringshastigheden (feltfrekvensen) i forskellige operativsystemer og grafik kort. For at forbedre kompatibiliteten er produktets nominelle opdateringshastighed blevet afrundet. Se dit faktiske produkt.

## Ben-tildelinger

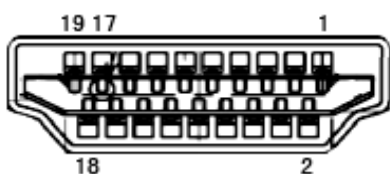

19-ben kabel til farveskærme

Pin-nr.	Signalnavn	Pin-nr.	Signalnavn	Pin-nr.	Signalnavn
1.	TMDS Data 2+	9.	TMDS Data 0-	17.	DDC/CEC jord
2.	TMDS Data 2 skjold	10.	TMDS klok +	18.	+ 5V strøm
3.	TMDS Data 2-	11.	TMDS klok-skjold	19.	Hot-plug blev fundet
4.	TMDS Data 1+	12.	TMDS klok-		
5.	TMDS Data 1 skjold	13.	CEC		
6.	TMDS Data 1-	14.	Reserveret (N.C. på enhed)		
7.	TMDS Data 0+	15.	SCL		
8.	TMDS Data 0 skjold	16.	SDA		

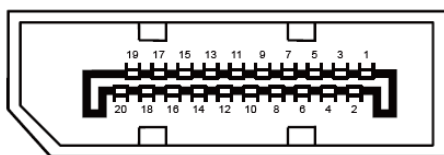

20-ben kabel til farveskærme

Pin-nr.	Signalnavn	Pin-nr.	Signalnavn
1	ML_Bane 3 (n)	11	GND
2	GND	12	ML_Bane 0 (p)
3	ML_Bane 3 (p)	13	KONFIG1
4	ML_Bane 2 (n)	14	KONFIG2
5	GND	15	AUX_CH (p)
6	ML_Bane 2 (p)	16	GND
7	ML_Bane 1 (n)	17	AUX_CH (n)
8	GND	18	Hot-plug blev fundet
9	ML_Bane 1 (p)	19	Returner DP_PWR
10	ML_Bane 0 (n)	20	DP_PWR

## Plug & Play

### Plug & Play DDC2B funktion

Denne skærm er udstyret med VESA DDC2B-kapaciteter i henhold til VESA DDC STANDARDEN. Dette giver skærmen mulighed for at oplyse værtssystemet om dens identitet og, afhængig af DDC-niveaue, yderligere yderligere oplysninger om dens skærmmkapaciteter.

DDC2B er en tovejs datakanal, som er baseret på I2C-protokollen. Værten kan anmode om EDID-oplysninger over DDC2B-kanalen.



For DTS patenter, se venligst <http://patents.dts.com>. Fremstillet under licens fra DTS Licensing Limited. DTS, symbolet & DTS og symbolet er alle registrerede varemærker, og DTS Sound er et varemærke tilhørende DTS, Inc. © DTS, Inc. Alle rettigheder forbeholdes.