



OLED-monitorin
käyttöopas
AG276QZD2

Perustuen OLED-tuotteen ominaisuksiin, näytön käyttöohjeiden vaatimustenmukainen kunnossapito on suositeltavaa jännöskuvan muodostumisriskin vähentämiseksi.

AOC

www.aoc.com

©2024 AOC. All Rights Reserved

HDMI[®]
HIGH-DEFINITION MULTIMEDIA INTERFACE

Turvallisuus	1
Merkintätavat.....	1
Virta	2
Asennus	3
Puhdistus	4
Muuta	5
Asetus.....	6
Pakkauksen sisältö	6
Aseta jalusta ja alusta	7
Katsomiskulman säätäminen	9
Monitorin liittäminen	10
Wall Mounting.....	11
Adaptive-Sync-toiminto	12
HDR	13
Näytön kunnossapito.....	14
Säätäminen	16
Pikanäppäimet	16
OSD-näppäinopas (Valikko).....	17
OSD Setting (Kuvaruutuvalikon asetukset).....	19
Game Setting (Peliasetus).....	20
Luminance (Luminanssi).....	22
PIP Setting (PIP-asetus).....	23
Color Setup (Väriasetus)	24
Audio (Ääni)	25
Light FX	26
Extra (Ekstra).....	27
OSD Setup (OSD-Asetukset)	29
LED-merkkivalo.....	30
Määritä vika	31
Tekniset tiedot.....	32
Yleiset määrytykset	32
Esiasetetut näyttötilat	34
Nastamäärittäminen	36
Plug and Play	37

Turvallisuus

Merkintätavat

Seuraavissa alaosioissa kuvataan tässä asiakirjassa käytetyt merkintätavat.

Huomautukset, vaarat ja varoitukset

Tässä oppaassa esiintyy tekstilohkoja, joiden vieressä näkyy kuvake, ja joiden teksti on lihavoitua tai kursivoitua. Nämä lohkot ovat huomautuksia, vaaroja ja varoituksia, ja niitä käytetään seuraavasti:



HUOMAUTUS: HUOMAUTUS ilmaisee tärkeitä tietoja, jota auttavat hyödyntämään tietokonejärjestelmää paremmin.



VAARA: VAARA ilmaisee joko potentiaalista vaaraa laitteistolle tai tietojen menettämisestä. Kohdassa neuvotaan, miten ongelma vältetään.



VAROITUS: VAROITUS ilmaisee henkilövahingon mahdollisuutta ja kertoo, kuinka ongelma vältetään. Jotkut varoitukset voivat esiintyä vaihtoehtoisissa muodoissa eikä niiden yhteydessä esiinny ehkä kuvaketta. Tällaiset varoitukset on esitetty viranomaisten määräysten edellyttämässä muodossa.

Virta

 Näyttöä tulisi käyttää vain arvokilven osoittaman virtälähdetyypin kanssa. Jos et ole varma minkälaista virtaa kotiisi tulee, ota yhteyttä jälleenmyyjäsi tai paikalliseen sähköyhtiöön.

 Näyttö on varustettu kolmijohtimisella maadoitetulla pistokkeella, jossa kolmas pinni on maadoitusjohdin. Tämä pistoke sopii vain maadoitettuun pistorasiaan turvallisuuden vuoksi. Jos pistorasiaasi ei sovi kolmijohtiminen pistoke, pyydä sähköasentajaa asentamaan oikeanlainen pistorasia tai käytä sovitinta laitteen turvalliseen asennukseen. Älä tee maadoitusta turhaksi.

 Irrota laite pistorasiasta ukkosella tai kun sitä ei käytetä pitkään aikaan. Tämä suojaa näyttöä virtapiikkien aiheuttamilta vahingoilta.

 Älä ylikuormita jatkojohtoja. Ylikuormitus voi aiheuttaa tulipalon tai sähköiskun.

 Jotta näyttö toimisi oikein, käytä sitä vain sellaisten UL listed -merkittyjen tietokoneiden kanssa, joiden liitännät ovat 100–240 V AC, min. 5 A.

 Pistorasia on asennettava lähelle laitetta ja sen on oltava helposti käytettävissä.

 Käytettäväksi vain toimitukseen kuuluvalla verkkolaitteella
Valmistajat: DELTA ELECTRONICS, INC.
Malli: ADP-120VH D

Asennus

! Älä aseta monitoria epävakaaseen kärryyn, telineeseen, kolmijalkaan, kannattimeen tai pöydälle. Jos monitori putoaa, se voi aiheuttaa henkilövamman aiheuttaa vakavaa vahinkoa tälle tuotteelle. Käytä laitetta ainoastaan valmistajan suosittelemissa tai tuotteen kanssa myytävissä kärryissä, telineessä, kolmijalassa, kannakkeilla tai pöydällä. Noudata valmistajan ohjeita asentaessasi tuotetta ja käytä valmistajan suosittelemia kiinnitysvarusteita. Laite- ja kärry-yhdistelmää tulee siirtää varovasti.

! Älä koskaan työnnä mitään esinettä monitorin kotelon aukkoihin. Se voi vahingoittaa jännitteisiä osia ja aiheuttaa tulipalon tai sähköiskun. Älä koskaan kaada näytön päälle mitään nestettä.

! Älä aseta tuotteen etuosaa lattiaa päin.

! Jos kiinnität näytön seinään tai hyllyyn, käytä valmistajan hyväksymää kiinnityssarjaa ja noudata sarjan ohjeita.

! Jätä monitorin ympärille hieman tilaa, kuten alla on näytetty. Muuten ilmanvaihto voi olla riittämätön, jolloin ylikuumentuminen voi aiheuttaa tulipalon tai vahingoittaa näyttöä.

! Välttääksesi mahdollisen vahingon, esimerkiksi kehyksen kuoriutumisen paneelista, varmista, ettei monitori ole kallistunut alaspäin yli -5 astetta. Jos -5 asteen enimmäis-alaspäin kallistus kulma ylitetään, monitorin vahinko ei kuulu takuun piiriin.

Katso alta suositellut tuuletusalueet monitorin ympärillä, kun näyttö on asennettu seinään tai jalustaan:

Jalustaan asennettu

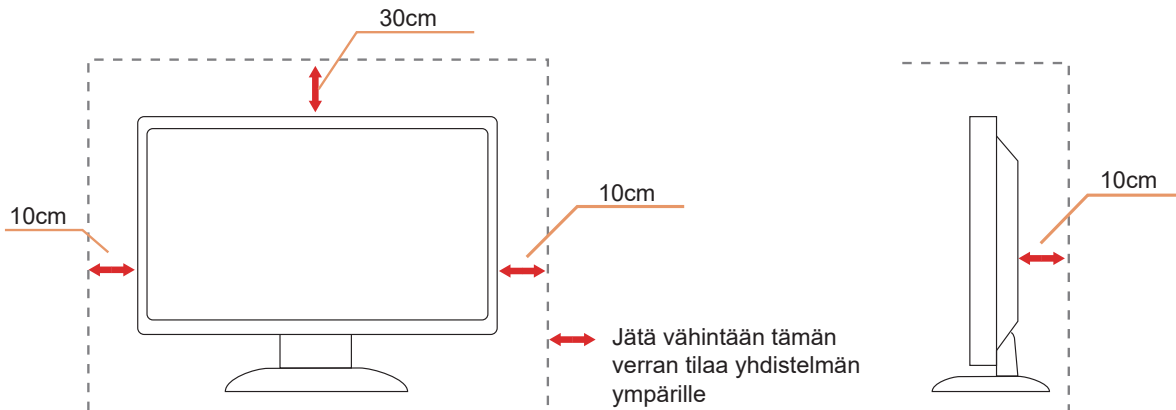

Puhdistus

⚠ Puhdista kaappi säännöllisesti vedellä kostutetulla, pehmeällä liinalla.

⚠ Puhdista tuote pehmeällä puuvilla- tai mikrokuituliinalla. Liinan tulee olla kostea ja melkein kuiva, älä anna nesteen päästä kotelon sisään.





⚠ Irrota virtajohto ennen tuotteen puhdistamista.

Muuta

 Jos tuotteesta tulee omituista hajua, ääntä tai savua, irrota virtajohto VÄLITTÖMÄSTI ja ota yhteys huoltokeskukseen.

 Varmista, ettei pöytä tai verhot tuki tuuletusaukkoja.

 Älä kohdista OLED-näyttöön rajuja tärinöitä tai iskuja käytön aikana.

 Älä kolhi tai pudota näyttöä käytön tai kuljetuksen aikana.

 Perustuen OLED-tuotteen ominaisuuksiin, tämän tuotteen yhtäjaksoinen käyttö yli neljä tuntia ei ole suositeltavaa. Tässä tuotteessa käytetään useita teknologioita mahdollisen jäännöskuvan eliminoimiseksi. Katso lisätietoja "Näytön kunnossapito"-kohdan ohjeista.

Asetus

Pakkauksen sisältö

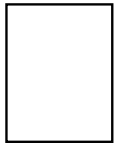
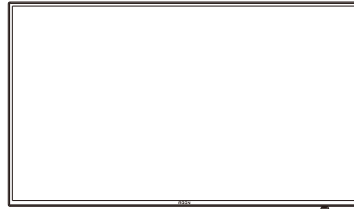

Quick Start



Warranty card

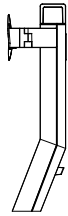

Stand

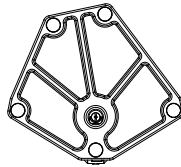

Base

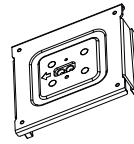

Wall Mount Bracket

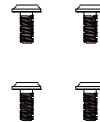

Stand Screws



Screwdriver



Power Cable



Adaptor



DP Cable



HDMI Cable



USB Cable

*Kaikkia signaalikaapeleita ei toimiteta kaikissa maissa ja kaikilla alueilla. Kysy tietoja paikalliselta jälleenmyyjältä tai AOC-sivutoimistosta.

Aseta jalusta ja alusta

Asenna tai irrota jalusta seuraavien ohjeiden mukaisesti.

Asennus:

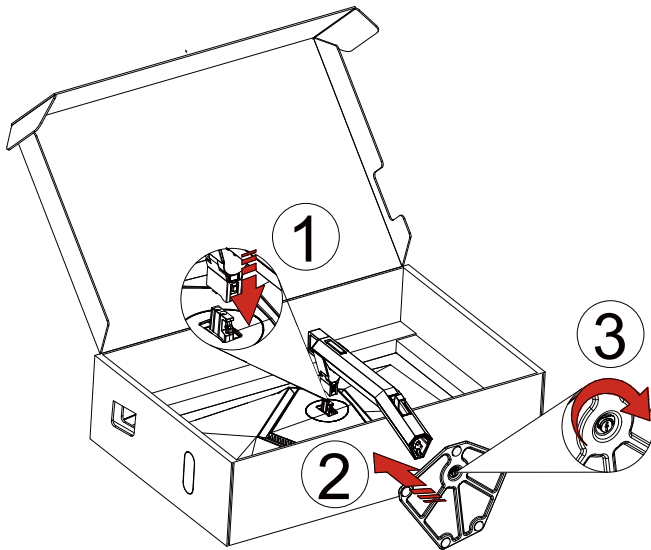

Poista:

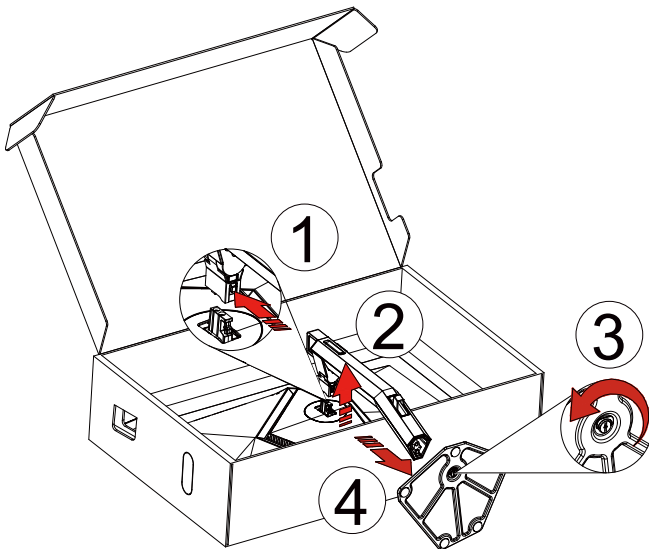

Seinäripustin:

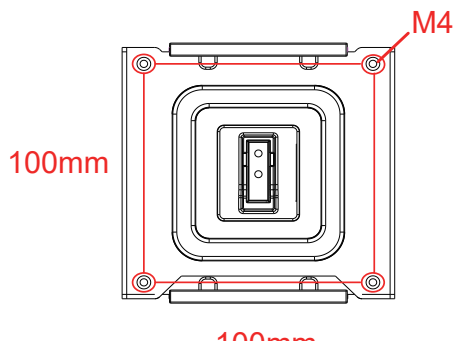

Seinäripustinruuvien tekniset tiedot: M4*12mm

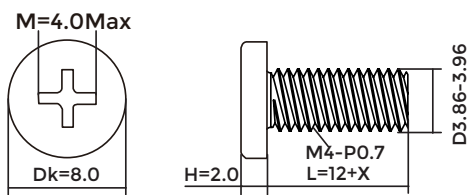

Alustan ruuvien tekniset tiedot: M6*12 mm (tehollinen kierre 5,5 mm)

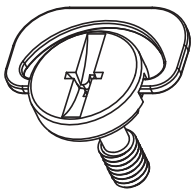

Katsomiskulman säätäminen

Optimaalista katsomista varten on suositeltavaa katsoa näyttöä suoraan edestä ja säätää sen jälkeen monitorin katsomiskulma halutuksi.

Pidä kiinni jalustasta, ettei monitori kaadu, kun muutat sen kulmaa.

Voit säätää monitoria seuraavasti:

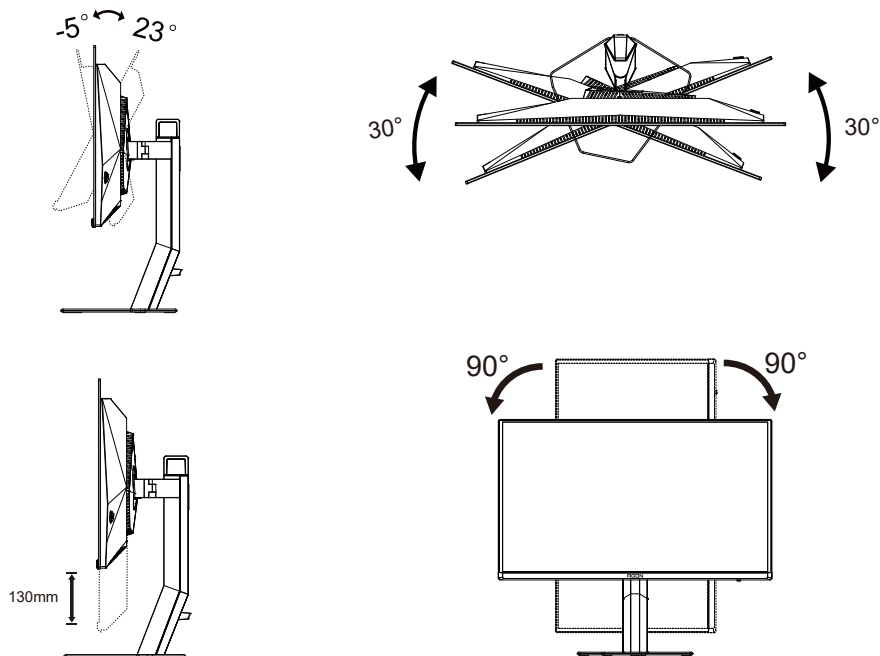

HUOMAUTUS:

Älä kosketa OLED-näyttöä katsomiskulmaa muuttaessasi. Se voi aiheuttaa vahinkoa tai murtaa OLED-näytön.

Varoitus:

1. Näyttöruudun mahdollisen vahingoittumisen ehkäisemiseksi, kuten paneelin kuoriutumisen, varmista, ettei monitori ole kallistunut alaspäin yli -5 astetta.
2. Älä paina näyttöä, kun säädät monitorin kulmaa. Pidä kiinni vain kehyksestä.

Monitorin liittäminen

Kaapeliliitännät monitorin takana:

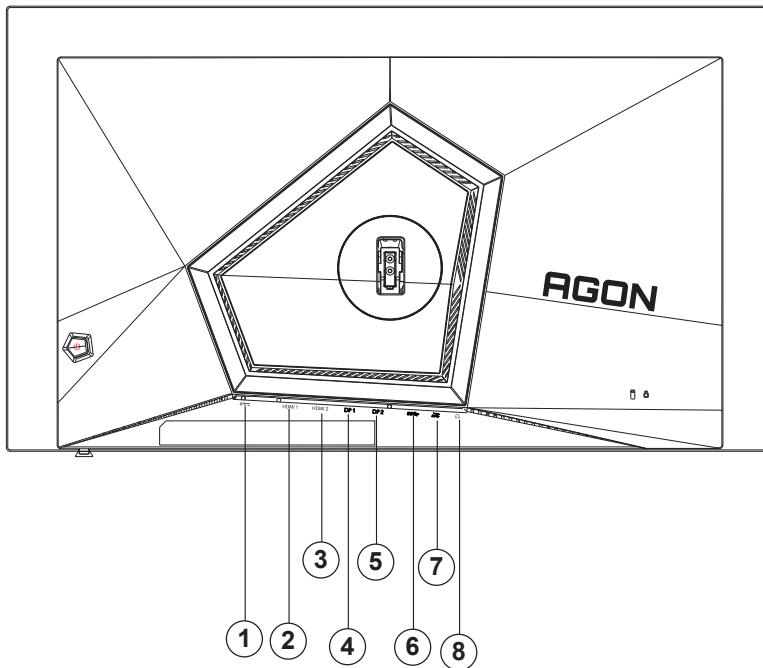

1. Virtatulo
2. HDMI1
3. HDMI2
4. DP1
5. DP2
6. USB3.2 Gen1 upstream
7. USB 3.2 Gen1 downstream + nopea lataus
USB3.2 Gen1 downstream x1
8. Kuuloke

Kytke PC:hen

1. Kytke virtajohto tiukasti näytön taakse.
2. Katkaise tietokoneesta virta ja irrota sen virtajohto pistorasiasta.
3. Liitä näytön signaalikaapeli tietokoneen videoliitäntään.
4. Yhdistä tietokoneen ja näytön virtajohdot lähellä olevaan pistorasiaan.
5. Kytke tietokoneeseen ja näyttöön virta.

Jos näytössä näkyy kuva, asennus on valmis. Jos näytössä ei näy kuvaa, katso osiota Vianmääritys.
Kytke laitteen suojelemiseksi tietokone ja nestekidenäyttö aina pois päältä ennen liittämistä.

Wall Mounting

Preparing to Install An Optional Wall Mounting Arm.

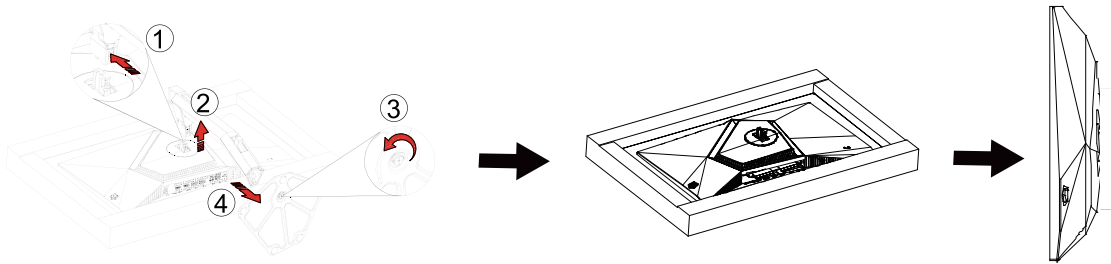

Tämä näyttö voidaan kiinnittää erikseen ostettavaan seinäkiinnitysvarteen. Katkaise virta ennen tätä toimenpidettä.

Noudata seuraavia ohjeita:

1. Irrota jalusta.
2. Noudata valmistajan ohjeita ja asenna seinäkiinnitysvarsi.
3. Aseta seinäkiinnitysvarsi näytön taakse. Linjaa varressa olevat reiät näytön takana olevien reikien kanssa.
4. Työnnä neljä ruuvia reikiin ja kiristä.
5. Kiinnitä johdot takaisin. Katso valinnaisen seinäkiinnitysvarren mukana tulleesta käyttöohjekirjasta ohjeet varren kiinnittämiseksi seinään.



Huomautus: VESA-kiinnitysruuvireikiä ei ole saatavilla kaikkiin malleihin, tarkista jälleenmyyjältä tai AOC:n virallisesta osastosta.

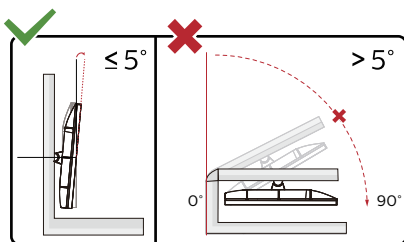

* Näyttö voi olla erilainen kuin kuvituksessa.

Varoitus

1. Näyttöruudun mahdollisen vahingoittumisen ehkäisemiseksi, kuten paneelin kuoriutumisen, varmista, ettei monitori ole kallistunut alaspäin yli -5 astetta.
2. Älä paina näyttöä, kun säädät monitorin kulmaa. Pidä kiinni vain kehyksestä.

Adaptive-Sync-toiminto

1. Adaptive-Sync toimii DP/HDMI-yhteydellä
2. Yhteensopiva näyttöohjain: Alla on luettelo suositelluista. Ne voi tarkistaa myös osoitteesta www.AMD.com

Näyttöohjaimet

- Radeon™ RX Vega series
- Radeon™ RX 500 series
- Radeon™ RX 400 series
- Radeon™ R9/R7 300 series (R9 370/X, R7 370/X, R7 265 paitsi)
- Radeon™ Pro Duo (2016)
- Radeon™ R9 Nano series
- Radeon™ R9 Fury series
- Radeon™ R9/R7 200 series (R9 270/X, R9 280/X paitsi)

Suorittimet

- AMD Ryzen™ 7 2700U
- AMD Ryzen™ 5 2500U
- AMD Ryzen™ 5 2400G
- AMD Ryzen™ 3 2300U
- AMD Ryzen™ 3 2200G
- AMD PRO A12-9800
- AMD PRO A12-9800E
- AMD PRO A10-9700
- AMD PRO A10-9700E
- AMD PRO A8-9600
- AMD PRO A6-9500
- AMD PRO A6-9500E
- AMD PRO A12-8870
- AMD PRO A12-8870E
- AMD PRO A10-8770
- AMD PRO A10-8770E
- AMD PRO A10-8750B
- AMD PRO A8-8650B
- AMD PRO A6-8570
- AMD PRO A6-8570E
- AMD PRO A4-8350B
- AMD A10-7890K
- AMD A10-7870K
- AMD A10-7850K
- AMD A10-7800
- AMD A10-7700K
- AMD A8-7670K
- AMD A8-7650K
- AMD A8-7600
- AMD A6-7400K

HDR

Se on yhteensopiva HDR10-muotoa olevien tulosignaalien kanssa.

Näyttö voi aktivoida automaattisesti HDR-toiminnon, jos soitin ja sisältö ovat yhteensopivia. Ota yhteyttä laitteen valmistajaan ja sisällön tarjoajaan saadaksesi tietoja laitteesi ja sisällön yhteensopivuudesta. Valitse HDR-toiminnon tilaksi "POIS", kun sinulla ei ole tarvetta automaattiseen aktivointitoimintoon.

Huomautus:

1. 3840x2160 @ 50 Hz / 60 Hz on käytettävissä vain laitteissa, kuten UHD-soittimet tai Xbox/PS.
2. Näyttöasetukset:
 - a. Siirry kohtaan "Näyttöasetukset" ja valitse resoluutio – 2560x1440 ja HDR päällä.
 - b. Vaihda valitaksesi resoluution – 2560x1440 (jos käytettävissä) saadaksesi parhaat HDR-vaikutukset.

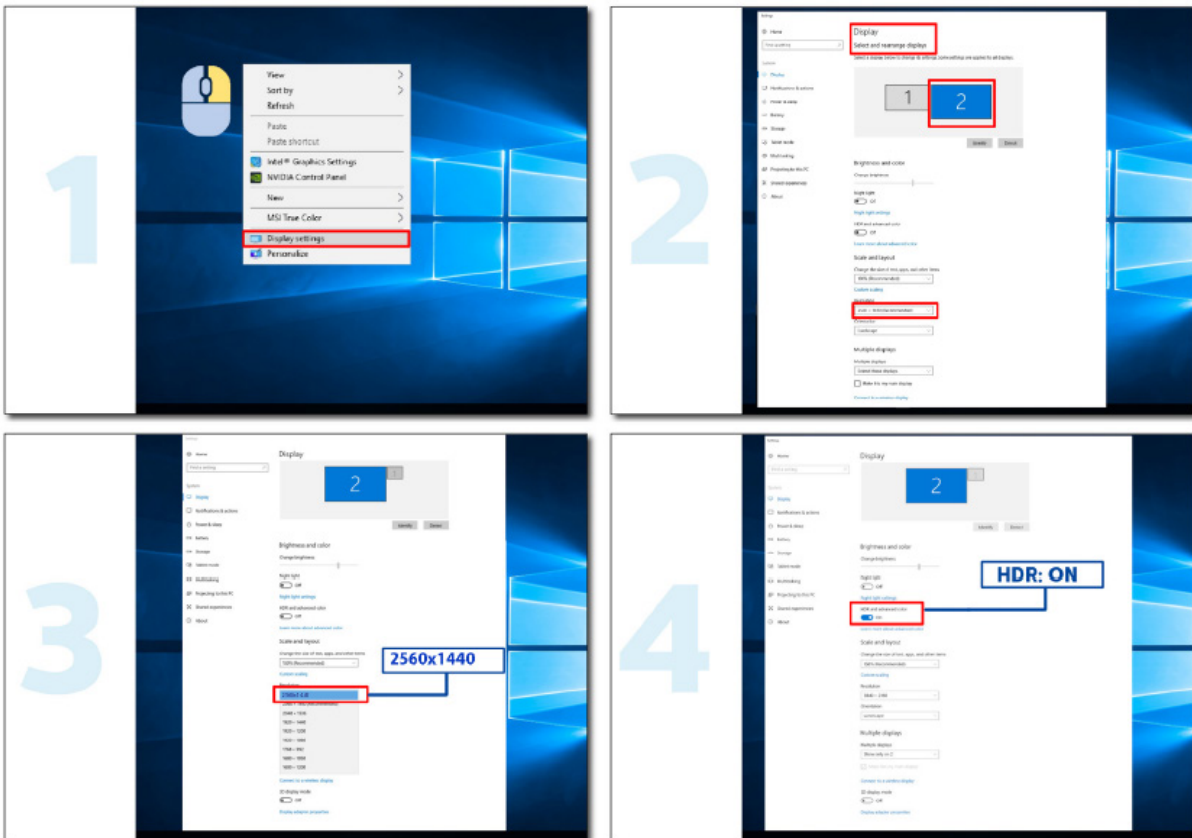

Näytön kunnossapito

Perustuen OLED-tuotteen ominaisuuksiin, näytön kunnossapito on suoritettava seuraavien vaatimusten mukaisesti jäännöskuvan muodostumisriskin vähentämiseksi.

Takuu ei kata mitään vahinkoja, jotka johtuvat seuraavien ohjeiden noudattamatta jättämisestä.

- **Stillkuvan näyttämistä on vältettävä niin paljon kuin mahdollista.**

Stillkuvalla tarkoitetaan kuvaa, joka pysyy näytöllä pitkään.

Pysäytyskuva voi vaurioittaa OLED-näyttöä pysyvästi, kuvan jäämiä tulee näkyviin, mikä on OLED-näytön ominaisuus.

Seuraavia käyttöehdotuksia tulee noudattaa:

1. Älä näytä pysäytyskuvaa koko näytössä tai osassa näyttöä pitkään aikaan, koska tämä johtaa näytön kuvajäämiin. Tämän ongelman välttämiseksi vähennä näytön kirkkautta ja kontrastia asianmukaisesti, kun näytät still-kuvaa.
2. Kun katsot 4:3 ohjelmaa pitkään, näytön vasemmalle ja oikealle puolelle ja kuvan reunaan jää erilaisia jälkiä, joten älä käytä tätä tilaa pitkään aikaan.
3. Aina kun mahdollista, katso video koko näytössä pienessä ikkunassa (kuten Internet-selainsivulla oleva video) sijaan.
4. Älä kiinnitä tarroja tai tarroja näytölle näytön vaurioitumisen tai kuvajäämien välttämiseksi.

- **Tätä tuotetta ei ole suositeltavaa käyttää jatkuvasti neljää tuntia pitempään.**

Tämä tuote käyttää monia tekniikoita mahdollisen kuvan jäännösten poistamiseksi. On erittäin suositeltavaa, että käytät esiasetettuja arvoja ja pidät toiminnot ”päällä” välttääksesi jäännöskuvan OLED-näytölle ja säilyttääksesi OLED-näytön parhaan käytön.

- **LEA (Logo Extraction Algorithm) (Paikallisen jäännöskuvan estäminen)**

Jäännöskuvan muodostumisriskin vähentämiseksi on suositeltavaa ottaa käyttöön LEA-toiminto.

Kun tämä toiminto on otettu käyttöön, näyttö kavennetaan automaattisesti sopimaan näyttöalueen kirkkauteen mahdollisen jäännöskuvan muodostumisen riskin vähentämiseksi.

Tämä toiminto on oletuksena ”On” (Päällä) -tilassa ja se voidaan asettaa OSD-valikossa.

- **Orbit (Kiertorata) (Kuvansiirto)**

Jäännöskuvan muodostumisriskin vähentämiseksi on suositeltavaa ottaa käyttöön Orbit-toiminto.

Kun tämä toiminto on otettu päälle, kuvapikselit kiertävät ympyrää kokonaisuutena kerran sekunnissa radalla, joka muistuttaa kiinalaista ”日”-merkkiä. Liikkeen amplitudi perustuu asetuksiin. Siirtynyt merkki voi olla sivusta katkaistu. Kun ”Off” (Pois) on valittu, kuva siirtyy takaisin optimaaliseen sijaintiin.

Tämä toiminto on oletuksena ”On” (Päällä) (Heikko) -tilassa ja se voidaan asettaa OSD-valikossa.

- **JB (Näytön kompensointi ja korjaus)/OFF RS (Off Real slow) (Jäännöskuvan eliminointi)**

Perustuen OLED-paneelin ominaisuuksiin, jäännöskuvalla on taipumus ilmaantua, kun eri väreihin jakautunutta stillkuvaa näytetään pitkän aikaa.

Eliminoidaksesi mahdollisesti muodostuvan jäännöskuvan, on suositeltavaa käyttää säännöllisesti tai ajoittain näytön kompensointikorjaus - ja jäännöskuvan eliminointi -toimintoja kuvan ihanteellisen katsomiskokemuksen saavuttamiseksi.

Huoltosykli (vain EU)

Voit suorittaa tämän toiminnon jollakin seuraavista tavoista:

- 1). Ota kuvajäämien poistotoiminto manuaalisesti käyttöön OSD-valikosta ja valitse valikosta ”Kyllä”.
- 2). Varoitusviestin valintaikkunasta, joka tulee näkyviin aina 4 tunnin kumulatiivisen käytön jälkeen, ja valitse ”Kyllä”

Kun näyttö on kytketty pois päältä tai kun se on ollut valmiustilassa 2 tuntia, näytön kompensointikorjaus ja kuvajäämien poistotoiminto käynnistyvät automaattisesti 4 tunnin kumulatiivisen käytön jälkeen.

Pidä virta päällä tämän toimenpiteen aikana.

Näyttö suorittaa ensin näytön kompensoinnin korjaustoiminnon, joka kestää noin 30 sekuntia. Virran merkkivalo vilkkuu valkoisena (3 sekuntia päällä, sitten 3 sekuntia pois päältä) tämän toiminnon aikana.

Tämän jälkeen suoritetaan kuvajäämien poistotoiminto, joka kestää noin 10 minuuttia. Tämän toiminnon aikana virran

merkkivalo vilkkuu valkoisena (1 sekunti päällä ja 1 sekunti pois päältä).

Kun tämä on valmis, virran merkkivalo palaa oranssina valmiustilassa tai sammuu sammutustilassa.

Jos käyttäjä painaa ylläpidon aikana virtapainiketta kytkeäkseen näytön päälle, ylläpito prosessi keskeytyy ja näytön käynnistyminen kestää noin 5 sekuntia.

Voit tarkistaa, kuinka monta kertaa kuvajäämien poistotoiminto on suoritettu OSD-valikon kohdassa "Extra".

- **Automaattinen varoitus**

Jos poistat automaattisen varoituksen käytöstä etkä suorita Pikselivirkistys- tai Panel Refresh-ohjelmaa suositellun ajan kuluessa, se voi aiheuttaa kuvan säilymisen näytössä.

Kun kumulatiivinen käyttöaika saavuttaa 16 tuntia, laskentavaroitukset alkavat näkyä 10 minuuttia aikaisemmin. (10 minuutista 1 minuuttiin jäljellä).

se muistuttaa sinua siitä, että monitori siirtyy ylläpito prosessiin, suositellen sinua tallentamaan tiedostot.

Jos valitaan "Ei", sinua pyydetään joka tunti sen jälkeen, kun valvonta on ollut käynnissä 24 tuntia, kunnes valitaan "Kyllä".

Käytön aikana, jos käyttäjä painaa virtapainiketta kytkeäkseen monitorin päälle, toimintaprosessi keskeytyy ja näyttöruutu palautetaan, mikä kestää noin viisi sekuntia lisää. Monitori suorittaa automaattisesti näytön kompensatiokorjaus- ja jäännöskuvan eliminointi toiminnot valmiustilassa, jota ei keskeytetä. OSD-valikon "Muuta"-osassa voit tarkistaa, montako kertaa jäännöskuvan eliminointitoiminto on suoritettu.

Säätäminen

Pikanäppäimet

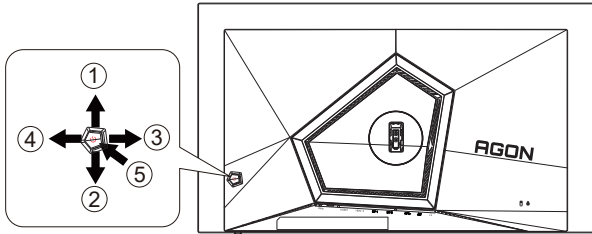

1	Lähde/Ylös
2	Valintapiste/Alas
3	Pelitila/Vasen
4	Light FX/Oikea
5	Virta/Valikko/Enter

Virta/Valikko/Enter

Kytke näyttö päälle painamalla virtapainiketta.

Kun kuvaruutunäyttö ei ole näkyvässä, paina tuodaksesi kuvaruutuvalikon näkyviin tai vahvasta valinta. Paina noin 2 sekuntia kytkeäksesi näytön pois päältä.

Valintapiste

Kun OSD-näyttöä ei ole, paina Valitsinpistettä näyttääksesi/piilottaaksesi valitsinpisteen.

Pelitila/Vasen

Kun OSD-valikko ei ole näkyvässä, paina Vasen-näppäintä avataksesi pelitilatoiminnon, paina sitten "Vasen" tai "Oikea" valitaksesi pelitilan (FPS, RTS, Kilpa-ajo, Pelaaja 1, Pelaaja 2 tai Pelaaja 3) eri pelityyppeihin perustuen.

Light FX/Oikea

Kun OSD-valikkoa ei ole, paina "Oikea"-näppäintä aktivoiaksesi Light FX -toiminnon.

Lähde/Ylös

Kun OSD-valikko on suljettu, Lähde-painikkeen painaminen toimii Lähteen pikavalintatoimintona.

OSD-näppäinopas (Valikko)



Enter: Käytä Enter-näppäintä seuraavalle OSD-tasolle siirtymiseen
Siirry: Käytä Vasen/Ylös/Alas-näppäintä OSD-valinnoissa siirtymiseen
Poistu: Käytä Oikea-näppäintä OSD-valikosta poistumiseen

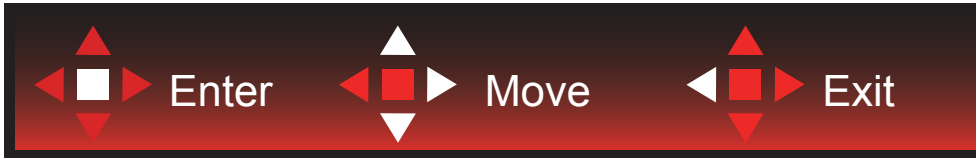

Enter: Käytä Enter-näppäintä seuraavalle OSD-tasolle siirtymiseen
Siirry: Käytä Oikea/Ylös/Alas-näppäintä OSD-valinnoissa siirtymiseen
Poistu: Käytä Vasen-näppäintä OSD-valikosta poistumiseen



Enter: Käytä Enter-näppäintä seuraavalle OSD-tasolle siirtymiseen
Siirry: Käytä Vasen/Ylös/Alas-näppäintä OSD-valinnoissa siirtymiseen
Poistu: Käytä Vasen-näppäintä OSD-valikosta poistumiseen

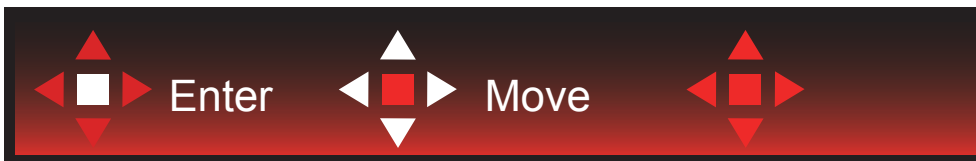

Siirry: Käytä Vasen/Oikea/Ylös/Alas-näppäintä OSD-valinnoissa siirtymiseen



Poistu: Käytä Vasen-näppäintä poistuaksesi OSD-valikosta edelliselle OSD-tasolle
Enter: Käytä Oikea-näppäintä seuraavalle OSD-tasolle siirtymiseen
Valitse: Käytä Ylös/Alas-näppäintä siirtääksesi OSD-valintaa



Enter: Käytä Enter-näppäintä OSD-asetuksen käyttöön ottamiseen ja siirtämään takaisin edelliselle OSD-tasolle
Valitse: Käytä Alas-näppäintä OSD-asetuksen säätämiseen



Valitse: Käytä Ylös/Alas-näppäintä OSD-asetuksen säätämiseen



Enter: Käytä Enter-näppäintä poistuaksesi OSD-valikosta edelliselle OSD-tasolle
Valitse: Käytä Vasen-näppäintä OSD-asetuksen säätämiseen

OSD Setting (Kuvaruutuvalikon asetukset)

Ohjainpainikkeiden yksinkertainen ohje.

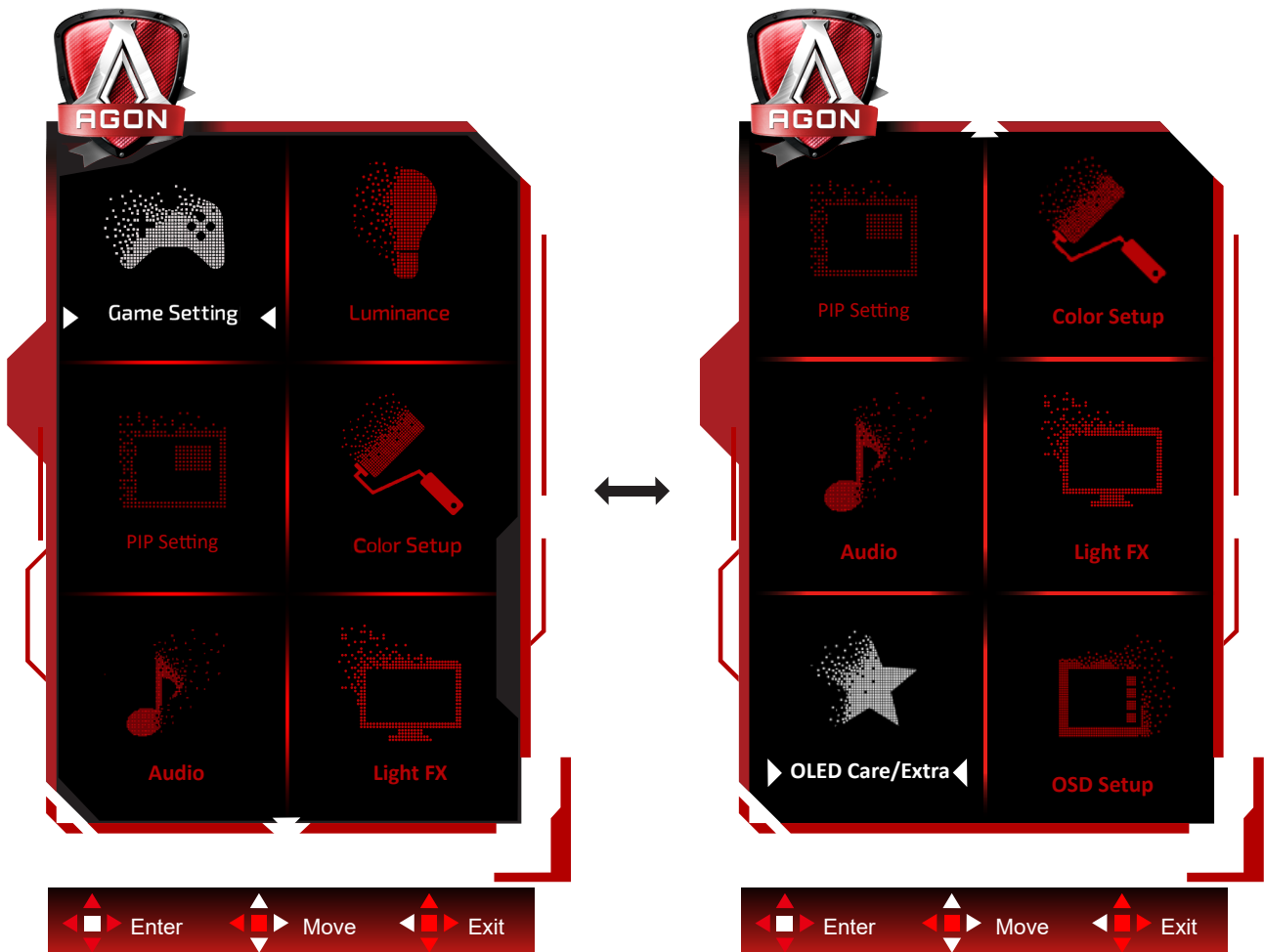



- 1). Aktivoi OSD-ikkuna painamalla MENU-painiketta.
- 2). Noudata Näppäinopasta siirtääksesi tai valitaksesi (säätö) OSD-asetuksia.
- 3). Kuvaruutuvalikon lukitus/avaustoiminto: Lukitaksesi tai avataksesi OSD-valikon lukituksen, pidä Alas-painiketta painettua 10 s OSD-valikon ollessa aktiivinen.

Huomaa:

- 1). Jos tuotteessa on vain yksi signaalitulo, asetus "Valitse tulo" on pois käytöstä.
- 2). ECO-tilat (paitsi Vakiotila), DCR ja DCB-tila , näille neljälle tilalle, joista vain yksi voi olla aktiivinen kerrallaan.

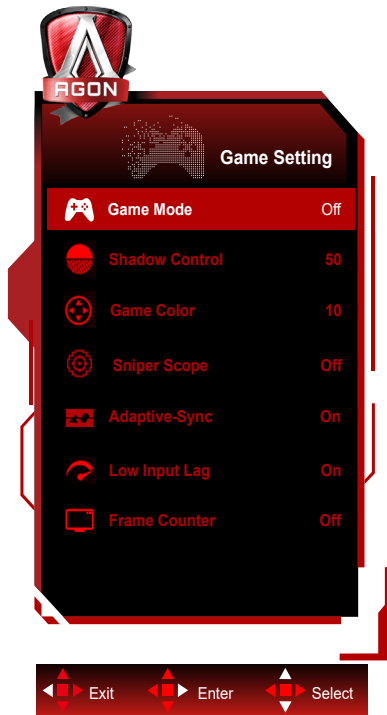
Game Setting (Peliasetus)



	Game Mode (Pelitila)	Off (Pois päältä)	Ei optimointia Pelitilassa.
		FPS	FPS (ensimmäisen persoonan ampujat) -pelin pelaamiseen. Parantaa tumman teeman mustan tason yksityiskohtia.
		RTS	RTS (reaaliaikainen strategia) -pelaamiseen. Parantaa kuvan laatua.
		Racing (Kilpa-ajo)	Kilpa-ajopelien pelaamiseen. Tarjoaa nopeimman vasteajan ja korkean värikylläisyyden.
		Gamer 1 (Pelaaja 1)	Käyttäjän ensisijaiset asetukset tallennettuna Pelaaja 1:ksi.
		Gamer 2 (Pelaaja 2)	Käyttäjän ensisijaiset asetukset tallennettuna Pelaaja 2:ksi.
		Gamer 3 (Pelaaja 3)	Käyttäjän ensisijaiset asetukset tallennettuna Pelaaja 3:ksi.
	Shadow Control (Varjon ohjaus)	0-100	Varjon ohjauksen oletus on 50, mutta loppukäyttäjä voi säätää tason välillä 50–100 tai tasolle 0 lisätäkseen kontrastia selkeän kuvan saavuttamiseksi. 1. Jos kuva on liian tumma yksityiskohtien erottamiseksi selvästi, säätäminen välillä 50–100 selventää kuvaa. 2. Jos kuva on liian vaalea yksityiskohtien erottamiseksi selvästi, säätäminen välillä 50–0 selventää kuvaa.
	Game Color (Pelin väri)	0-20	Peliväri tarjoaa 0 - 20 tasoa värikylläisyyden säätämiseen paremman kuvan saamiseksi
	Sniper Scope (Tarkamptäht)	Off (Pois päältä)/1.0/1.5/2.0	Lähennä paikallisesti helpottaaksesi kohdistusta laukaistessasi.
G-SYNC	Päälle / Pois Päältä	Ota G-SYNC pois käytöstä tai käyttöön.	
Low input Lag (Matalan syötön viive)	Päälle / Pois Päältä	Kuvapuskurin sammuttaminen voi vähentää tuloviivettä. Huomautus: Matala tuloviive on pois päältä oletuksena ja sitä ei voi säätää, kun kentän taajuus on alle 120 Hz; ja se otetaan käyttöön oletuksena eikä sitä voi säätää, kun kentän taajuus on yhtä kuin 120 Hz ja se on Mukautuva synkronointi tilassa.	
Kuvalaskuri	Pois/ Oikea-ylä / Oikea-ala / Vasen-ala / Vasen-ylä	Näytä P-taajuus valitussa kulmassa (Kuvalaskuriominaisuus toimii vain AMD-näytönohjaimessa).	

Huomautus:

Kun "HDR-tila"/"HDR" kohdassa "Luminance (Luminanssi)" on asetettu non-off-tilaan, "Pelitila", "Varjon ohjaus"- ja

“Peliväri”-asetusta ei voi säätää.

Kun Väriavaruus Väriasetukset-kohdassa on asetettu tilaan sRGB tai DCI-P3, Pelitila, Tumman kentän ohjaus ja Pelin sävy -kohteet eivät ole säädettävissä.

Luminance (Luminanssi)

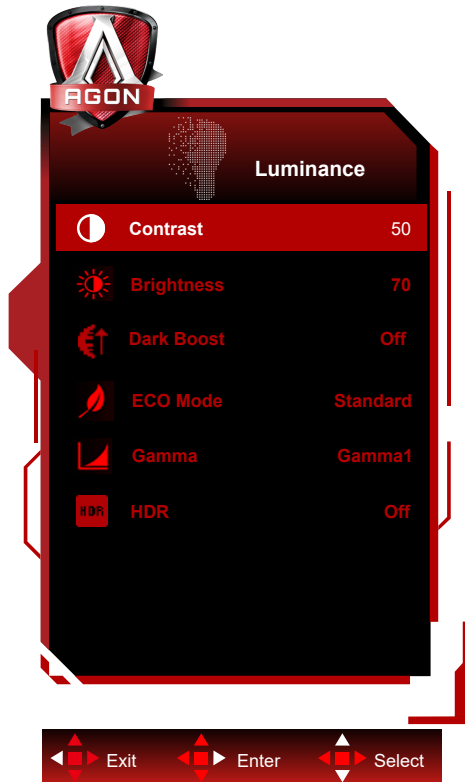

	Contrast (Kontrasti)	0-100	Digitaalirekisterin kontrasti.
	Brightness (Kirkkaus)	0-100	Taustavalon säätö
	Dark Boost (Varjon teh.)	Off (Pois päältä)/Taso1/ Taso2/Taso3	Paranna näytön yksityiskohtia tummilla tai kirkkailla alueilla säätääksesi kirkkaan alueen kirkkautta ja varmistaaksesi, ettei se on ylikyllästetty.
	Eco mode (Säästötila)	Standard (Vakio)	Standarditila
		Text (Teksti)	Tekstitila
		Internet	Internet-tila
		Game (Peli)	Pelitila
		Movie (Elokuva)	Elokuvatila
		Sports (Urheilu)	Urheilutila
		Reading(Luku)	Lukutila
	Gamma	Gamma1	Säädä Gamma 1:een
		Gamma2	Säädä Gamma 2:ta
		Gamma3	Säädä Gamma 3:ta
HDR	Off / DisplayHDR /HDR 1000 Max / HDR Picture / HDR Movie / HDR Game	Aseta HDR-profiili käyttövaatimustesi mukaisesti. Huom: Kun HDR-sisältö on tunnistettu, HDR-valinta näytetään säätämistä varten.	
HDR Mode	Off / HDR Picture / HDR Movie / HDR Game	Optimoituna kuvan värille ja kontrastille, mikä simuloi HDR-tehostetta. Huom: Kun HDR-sisältöä ei tunnisteta, HDR-tilavalinta näytetään säätämistä varten.	

Huomautus:

Kun "HDR-tila" kohdassa "Luminance (Luminanssi)" on asetettu non-off-tilaan, "Kontrasti"-, "Eco-tila"- ja "Gamma"-asetusta ei voi säätää.

Kun "HDR" kohdassa "Luminance (Luminanssi)" on asetettu non-off-tilaan, mitään "Luminanssi"-valikon kohdetta ei voi säätää.

Kun Väriavaruus Väriasetukset-kohdassa on asetettu tilaan sRGB tai DCI-P3, Kontrasti, Kirkkauden kohtaustila, Gamma

ja HDR/HDR-tilakohteet eivät ole säädettävissä.

PIP Setting (PIP-asetus)

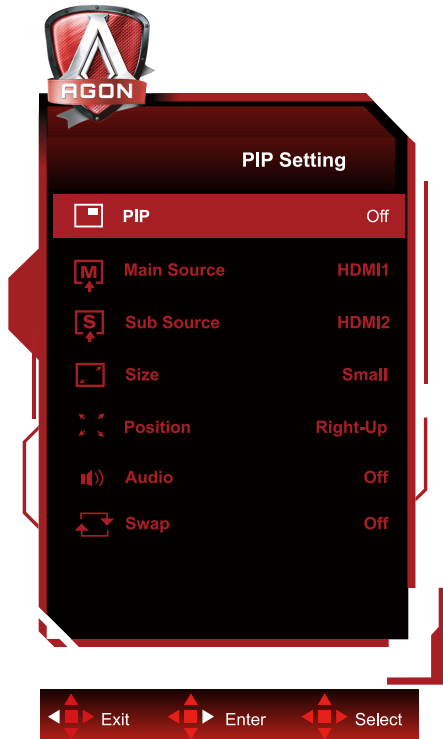

	PIP	Off (POIS) / PIP / PBP	Ota käyttöön tai poista käytöstä PIP tai PBP.
	Main Source (Päälähde)		Valitse päänäyttölähde.
	Sub Source (Alilähde)		Valitse alinäyttölähde.
	Size (Koko)	Small (Pieni) / Middle (Keskikoko) / Large (Suuri)	Valitse näytön koko.
	Position (Sijainti)	Right-up (Oikealla ylhäällä)	Aseta näytön sijainti.
		Right-down (Oikealla alhaalla)	
		Left-up	
		Left-down	
Audio	On (Päälle): PIP-audio	Ota käyttöön tai poista käytöstä ääniasetukset.	
	Off (Pois päältä): Pää-audio		
Swap (Vaihda)	On (Päälle): Vaihda	Vaihda näyttölähdettä.	
	Off (Pois päältä): ei toimintaa		

Huomautus:

- 1) Kun "HDR" kohdassa "Kirkkaus" on asetettu ei-pois-tilaan, kaikkia "PIP-asetukset" -kohdan kohteita ei voi säätää.
- 2) Kun PIP/PBP on käytössä, jotkut väriin liittyvät säädöt OSD-valikossa toimivat vain päänäytöllä eikä alinäyttö ole tuettu. Siksi pää- ja alinäytöllä voi olla erilaiset värit.
- 3) Aseta tulosignaalin resoluutioksi 1280X1440 @ 60Hz PBP:ssä saadaksesi halutun näyttöominaisuuden.
- 4) Kun PBP/PIP on käytössä, yhteensopivuus pää-/alanäytön tulolähteen kanssa on näytetty seuraavassa taulukossa

		Main Source (Päälähde)			
		HDMI1	HDMI2	DP1	DP2
Sub Source (Alilähde)	HDMI1	V	V	V	V
	HDMI2	V	V	V	V
	DP1	V	V	V	V
	DP2	V	V	V	V

Color Setup (Väriasetus)

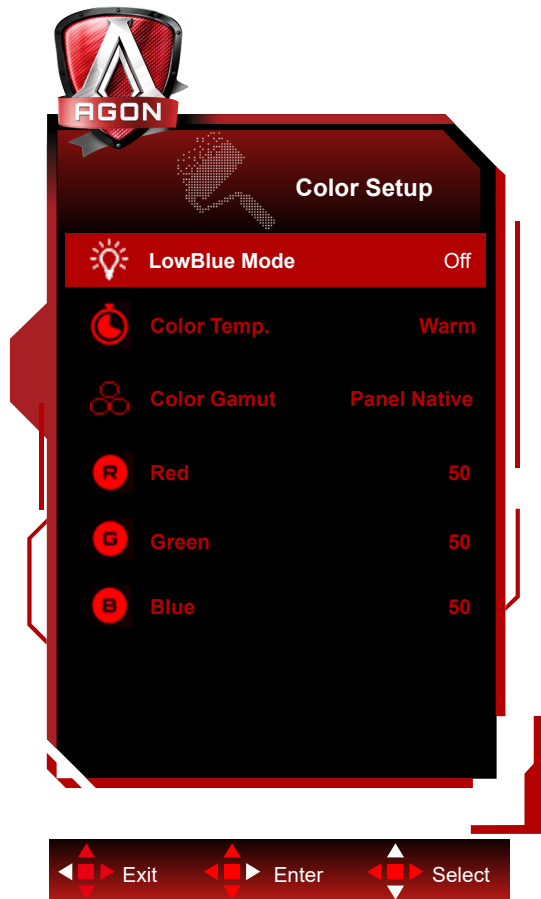

	LowBlue Mode (LowBlue-tila)	Pois / Multimedia / Internet / Office / Lukeminen	Vähennä sinisen valon aaltoa säätämällä värilämpötilaa.
	Color Temp. (Värilämpötila)	Warm (Lämmin)	Palauta lämmin värilämpötila EEPROM-muistista.
		Normal (Normaali)	Palauta normaali värilämpötila EEPROM-muistista.
		Cool (Kylmä)	Palauta kylmä värilämpötila EEPROM-muistista.
		User (Käyttäjä)	Palauta käyttäjän värilämpötila EEPROM-muistista.
	Color Gamut (Väriasteikko)	Paneeli Natiivi	Vakioväriavaruuspaneeli.
		sRGB	Palauta sRGB-värilämpötila EEPROM-muistista.
		DCI-P3	DCI-P3-väriavaruus.
	Red (Punainen)	0-100	Punaisen vahvistus digitaalirekisteristä.
Green (Vihreä)	0-100	Vihreän vahvistus digitaalirekisteristä.	
Blue (Sininen)	0-100	Sinisen vahvistus digitaalirekisteristä.	

Huomautus:

Kun "HDR-tila" tai "HDR" kohdassa "Luminance (Luminanssi)" on asetettu non-off-tilaan, mitään "Väri asetus"-valikon kohdetta ei voi säätää.

Kun Väriavaruus on asetettu sRGB:ksi tai DCI-P3:ksi, mitään muita Väriasetusten kohteita ei voi säätää.

Audio (Ääni)



	Äänenvoimakkuus	0–100	Säädä äänenvoimakkuusasetusta
---	-----------------	-------	-------------------------------

Light FX

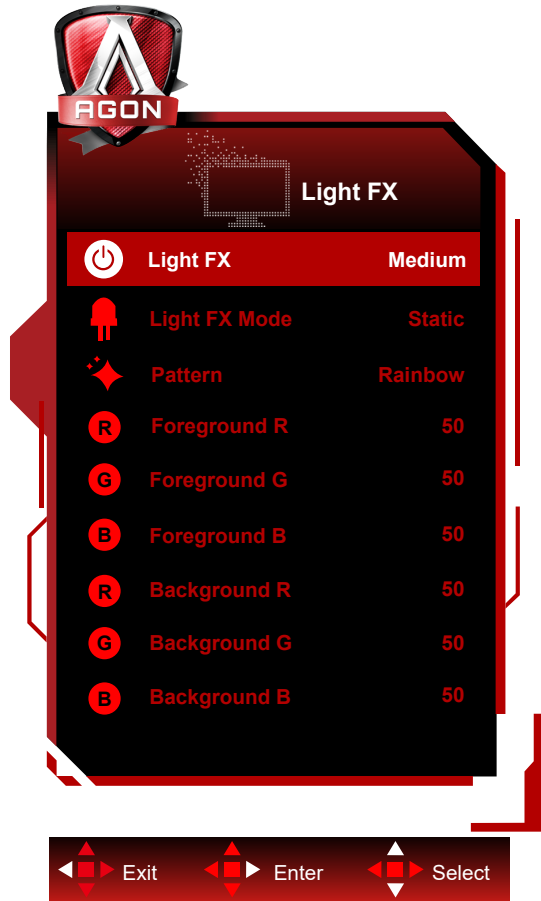

	Light FX	Pois Päältä / Matala / Normaali / Voimakas	Valitse Light FX:n intensiteetti.
	Light FX -tila	Audio1 / Audio2 / Staattinen / Tumman pisteen pyyhkäisy / Gradientinsiirto / Levitä täyte / Tiputustäyttö / Tiputustäytön levitys / Hengitys / Vaalean pisteen pyyhkäisy / Zoomaus / Sateenkaari / Vesiaalto / Vilkkuva / Esittely	Valitse Light FX -tila
	Kuvio	Red / Green / Blue / Sateenkaari / Käyttäjän määrittämä)	Valitse Light FX -kuvio
	Etuala R	0–100	Käyttäjä voi säätää Light FX -etualaväriä, kun Kuvioasetus on käyttäjän määrittämä
	Etuala G		
	Etuala B		
	Tausta R	0–100	Käyttäjä voi säätää Light FX -taustaväriä, kun Kuvioasetus on käyttäjän määrittämä
	Tausta G		
Tausta B			

Extra (Ekstra)

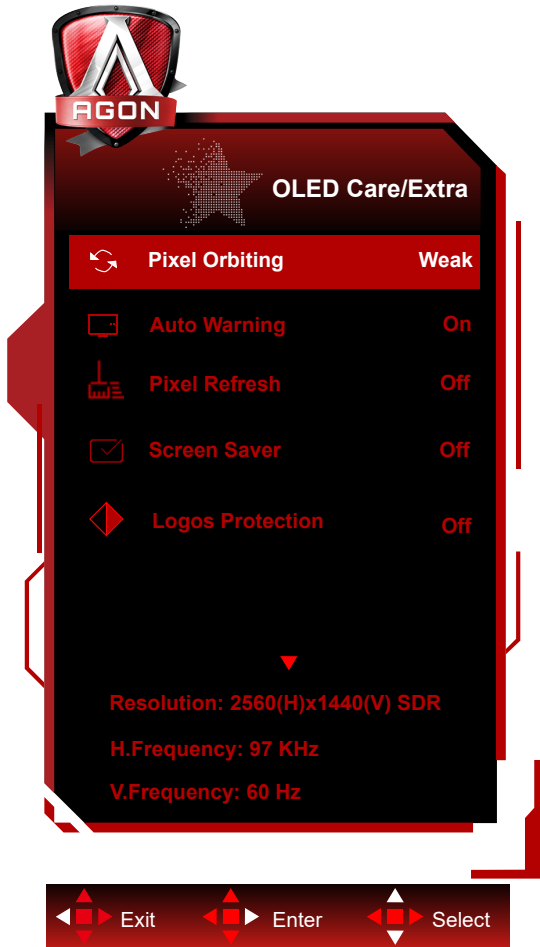

	Input Select (Tulovalinta)	Automaattinen/HDMI1/HDMI2/DP1/DP2	Valitse Tulosignaalin lähde.
	USB	On (Päälle) / Off (Pois)	Ota USB-toiminto käyttöön / pois käytöstä.
	LEA (Paikallisen jäännöskuvan estäminen)	On (Päälle) / Off (Pois)	Sitä käytetään LEA-toiminnon kytkemiseen päälle jäännöskuvan muodostumisriskin vähentämiseksi. Suositellut toimintoasetukset: "On" (Päällä). Kun tämä toiminto on otettu käyttöön, näyttö kavennetaan automaattisesti sopimaan näyttöalueen kirkkauteen mahdollisen jäännöskuvan muodostumisen riskin vähentämiseksi.
	Orbit (Kuvansiirto)	Off (Pois) / Weak (Heikko) / Medium (Keski) / Strong (Voimakas) / Strongest (Voimakkain)	Sitä käytetään Orbit-toiminnon kytkemiseen päälle jäännöskuvan muodostumisriskin vähentämiseksi. Suositellut toimintoasetukset: "On" (Päällä). Kun tämä toiminto on otettu käyttöön, kuvapikselit kiertävät ympyrää kokonaisuutena. Liikkeen amplitudi perustuu asetuksiin. Siirtynyt merkki voi olla sivusta katkaistu. Kun "Strongest" (Voimakkain) on valittu, jäännöskuvan muodostuminen on epätodennäköisintä, mutta mahdollinen sivusta katkaaisu voi olla havaittavain.

	Off-RS (Jäännöskuvan eliminointi)	On (Päälle) / Off (Pois)	Käytetään ottamaan käyttöön ja käyttämään OFF-RS (Pois-RS) -toimintoa muodostuneen jäännöskuvan poistamiseksi. Valitse käynnistyksen jälkeen "Yes" (Kyllä) valikon kehoitteen mukaisesti, näyttö sammuttaa tällöin ruudun automaattisesti. Pidä virta päällä äläkä käytä mitään näppäimiä. Virran merkkivalo vilkkuu valkoisena (Valkoinen sekunti / pois sekunti) Tämä prosessi kestää noin 10 minuuttia. Virran merkkivalo kytkeytyy pois päältä ja näyttö siirtyy valmiustilaan.	
	Off timer (Ajastin)	0–24 tuntia	Valitse sammutusaika	
	Image Ratio (Kuvasuhte)	Laaja / 4:3 / 1:1 / 17"(4:3) / 19"(4:3) / 19"(5:4) / 19"W(16:10) / 21.5"W(16:9) / 22"W(16:10) / 23"W(16:9) / 23.6"W(16:9) / 24"W(16:9)		Valitse näytettävä kuvasuhde.
	DDC/CI	kyllä tai ei		Ota käyttöön tai pois käytöstä DDC/CI-tuki
	Reset (Nollaus)	kyllä tai ei		Nollaa valikko oletuksiin
	Time after Off-RS (Aika jäännöskuvan eliminoinnin jälkeen)			Se viittaa aikaan, joka kuluu näyttöruudun sytymisestä sen jälkeen, kun viimeinen Off RS -toiminto on suoritettu, tuntiyksikköinä. Kehote Off RS -toiminnan suorittamisesta lähetetään käyttäjälle automaattisesti neljän tunnin välein.
	Off-RS Counts (Jäännöskuvan eliminointikertojen määrä)			Sitä käytetään Off-RS-toiminnon suorituskerrojen tallennukseen.

OSD Setup (OSD-Asetukset)



	Language (Kieli)		Valitse kuvaruutuvalikon kieli
	Timeout (Aikakatkaus)	5-120	Säädä kuvaruutuvalikon aikakatkaisua
	DP Capability (DP-toiminto)	1.1/1.2/1.4	huomaa, että vain DP1.2/DP1.4 tukee vapaa synkronointi-toimintoa
	H. Position (Vaakasijainti)	0-100	Säädä kuvaruutuvalikon vaakasijaintia
	V. Position (Pystysijainti)	0-100	Säädä kuvaruutuvalikon pystysijaintia
	Transparence (Läpinäkyvyys)	0-100	Säädä kuvaruutuvalikon läpinäkyvyyttä
	Break Reminder (Taukokuistutus)	päällä tai pois päältä	Taukokuistutus, jos käyttäjä työskentelee pitempään kuin 1 tunnin.

LED-merkkivalo

Tila	LED-väri
Täysi virta -tila	Valkoinen
Aktiivinen pois -tila.	Oranssi
Off RS -toimintoa suoritetaan	Valkoinen merkkivalo vilkkuu (vuorotellen päällä sekunti ja pois päältä sekunti)
JB-toimintoa suoritetaan	Valkoinen merkkivalo vilkkuu (vuorotellen päällä 3 sekuntia ja pois päältä 3 sekuntia)
OLED-näytön toimintahäiriö	Oranssi merkkivalo vilkkuu (vuorotellen päällä sekunti ja pois päältä sekunti)
Sammutustila	Merkkivalo ei pala

Määritä vika

Ongelmat	Mahdolliset ratkaisut
Virran merkkivalo ei pala.	<ul style="list-style-type: none"> • Tarkista, onko virta kytketty päälle. • Tarkista, onko virtajohto liitetty.
Virran merkkivalo palaa, muuttaa näytössä ei näy kuvaa.	<ul style="list-style-type: none"> • Tarkista, onko tietokoneen virta kytketty päälle. • Tarkista, onko tietokoneen näytönohjain liitetty oikein paikalleen. • Tarkista, onko näytön signaalijohto liitetty oikein tietokoneeseen. • Tarkista näytön signaalijohdon pistoke ja varmista, ettei siinä ole vääntyneitä nastoja. • Tarkista merkkivalo tietokoneen näppäimistön Caps Lock -näppäimellä vahvistaaksesi toimiiko tietokone.
Kuvaa ei näy, mutta virran merkkivalo vilkkuu oranssina.	<ul style="list-style-type: none"> • OLED-näytössä on toimintahäiriö eikä se toimi oikein. Kysy neuvoa AOC:n myyntityökalun palvelun henkilöstöltä.
Käytettävää pistoketta ei tunnisteta.	<ul style="list-style-type: none"> • Tarkista tukeeko näyttö käytettävää pistoketta. • Tarkista tukeeko sovitin käytettävää pistoketta.
Himmeä kuva.	<ul style="list-style-type: none"> • Säädä luminanssi- ja kontrastisuhdetta.
Kuva hyppii tai aaltoilee.	<ul style="list-style-type: none"> • Lähellä saattaa olla elektronisia kohteita tai laitteita, jotka voivat aiheuttaa elektronista häiriötä.
Näytössä näkyy "signaalijohto ei ole käytettävissä" tai "ei signaalia".	<ul style="list-style-type: none"> • Tarkista, onko signaalikaapeli liitetty oikein. • Tarkista onko jokin signaalijohdon pistokkeen nastoista vahingoittunut. • OFF-RS-toiminnon voi ottaa käyttöön ja käyttää näyttövalikossa muodostuneen jäännöskuvan eliminointiin. Tämän toiminnon suorittamisella useita kertoja voi saavuttaa halutun kuvanäytön laadun. Katso lisää ohjeita näytön kunnossapidosta virallisen verkkosivuston Käyttäjän ohjeista.
Näytössä näkyy "tulo ei kelpaa".	<ul style="list-style-type: none"> • Tarkista, onko tietokone asetettu väärään näyttötilaan. Aseta tietokoneen näyttö uudelleen näyttötilaan, joka on listattu yksityiskohtaisissa käyttäjän ohjeissa.
Jäännöskuva.	<ul style="list-style-type: none"> • Perustuen OLED-paneelin ominaisuksiin, Off-RS-toiminnon voi ottaa käyttöön ja käyttää näyttövalikossa muodostuneen jäännöskuvan eliminointiin. On suositeltavaa suorittaa tämä toiminto useita kertoja halutun kuvanäytön laadun saavuttamiseksi. Katso lisää ohjeita näytön kunnossapidosta virallisen verkkosivuston Käyttäjän ohjeista.
Säätely ja palvelu	<p>Katso lisätietoja Säätelystä ja palvelusta CD-käyttöoppaasta tai osoitteesta www.aoc.com (löytääksesi mallin, jonka ostit maassasi ja löytääksesi Säätely- ja palvelutiedot tukisivulta.)</p>

Tekniset tiedot

Yleiset määrittelyt

Paneeli	Mallinimi	AG276QZD2		
	Näyttöjärjestelmä	OLED		
	Katsottavissa olevan kuvan koko	67.3 cm (halkaisija)		
	Pikselikoko	0,2292mm (V) × 0,2292mm (P)		
	Näyttöväri	1,07B väriä		
Muuta	Vaakaskannausalue	30k~360kHz(DP)		
		30k~230kHz(HDMI)		
	Vaakaskannauskoko (maksimi)	590.42 mm		
	Pystyskannausalue	48~144Hz (HDMI)		
		48~240Hz (DP)		
	Pystyskannauskoko (maksimi)	333.72 mm		
	Optimaalinen esiasetus-kuvatarkkuus	2560 x 1440@60Hz		
	Max resolution	2560 x 1440@144Hz (HDMI)		
		2560 x 1440@240Hz (DP)		
	Plug & Play	VESA DDC2B/CI		
	Liitäntätyyppi	HDMI2/DPX2/USBx2/USB upstream/Earphone		
Virtalähde	20V $\overline{\text{---}}$ 6.0A			
Tehonkulutus	Tyypillinen (oletuksena oleva kirkkaus ja kontrasti)	65 W		
	Maks. (kirkkaus = 100, kontrasti =100)	≤110W		
	Valmiustila	≤ 0.5 W		
Ympäristö	Lämpötila	Käyttö	0°C~ 40°C	
		Säilytys	-25°C~ 55°C	
		Suosittelut lämpötila suoritetaan JB-toiminnoille	10°C~ 40°C	
	Kosteus	Käyttö	10–85 % (ei-tiivistävä)	
		Säilytys	5–93 % (ei-tiivistävä)	
	Korkea paikka	Käyttö	0 - 5 000 m	
		Säilytys	0 - 12 192 m	

Huomautus:

1). Tämän tuotteen tukema näyttövärien enimmäismäärä on 1,07 miljardia väriä ja asetusehdot ovat seuraavat (eroavuuksia voi ilmetä joidenkin näyttönohjainten lähtörajoituksen vuoksi):

Väribitti Tila Värimuoto Signaaliversio	HDMI2.0		DisplayPort1.4	
	YCbCr422 YCbCr420	YCbCr444 RGB	YCbCr422 YCbCr420	YCbCr444 RGB
2560x1440 240Hz 10bits	NA	NA	OK	OK
2560x1440 240Hz 8bits	NA	NA	OK	OK
2560x1440 200Hz 10bits	NA	NA	OK	OK
2560x1440 200Hz 8bits	NA	NA	OK	OK
2560x1440 165Hz 10bits	NA	NA	OK	OK
2560x1440 165Hz 8bits	NA	NA	OK	OK
2560x1440 144Hz 10bits	OK	NA	OK	OK
2560x1440 144Hz 8bits	OK	OK	OK	OK
2560x1440 120Hz 10bits	OK	NA	OK	OK
2560x1440 120Hz 8bits	OK	OK	OK	OK
2560x1440 60Hz 10bits	OK	OK	OK	OK
2560x1440 60Hz 8bits	OK	OK	OK	OK
Matala resoluutio 10 bpc	OK	OK	OK	OK
Matala resoluutio 8 bpc	OK	OK	OK	OK

2) Saavuttaaksesi QHD 240 Hz 1,07 miljardisa väriä (RGB/YCbCr 4:4:4 -muodossa) DP 1.4 (HBR3) -signaalitulolle, on käytettävä DSC-yhteensopivaa näyttönohjainta. Ota yhteyttä näyttönohjaimen valmistajaan saadaksesi tiedot DSC-tuesta.

Esiasetetut näyttötilat

VAKIO	RESOLUUTIO (±1Hz)	VAAKATAAJUUS (kHz)	PYSTYTAAJUUS (Hz)
VGA	640×480@60Hz	31.469	59.940
	640×480@72Hz	37.861	72.809
	640×480@75Hz	37.500	75.000
	640×480@100Hz	51.080	99.769
	640×480@120Hz	60.938	119.720
SVGA	800×600@56Hz	35.156	56.250
	800×600@60Hz	37.879	60.317
	800×600@72Hz	48.077	72.188
	800×600@75Hz	46.875	75.000
	800×600@100Hz	62.760	99.778
	800×600@120Hz	76.302	119.972
XGA	1024×768@60Hz	48.363	60.004
	1024×768@70Hz	56.476	70.069
	1024×768@75Hz	60.023	75.029
	1024×768@100Hz	80.450	99.811
	1024×768@120Hz	97.550	119.989
SXGA	1280×1024@60Hz	63.981	60.020
	1280×1024@75Hz	79.976	75.025
FHD	1920×1080@60Hz	67.500	60.000
	1920×1080@100Hz	112.500	100.000
	1920×1080@120Hz	137.260	119.982
	1920×1080@240Hz	278.400	240.000
QHD	2560×1440@60Hz	96.180	60.000
	2560×1440@120Hz	192.360	120.000
	2560×1440@144Hz	222.056	143.912
	2560×1440@165Hz	242.543	164.995
	2560×1440@240Hz	384.722	240.001
PBP	1280×1440@60Hz	89.450	59.913
	1280×1440@75Hz	111.972	74.998
	1280×1440@100Hz	149.300	100.000
	1280×1440@120Hz	179.157	119.998
	1280×1440@144Hz	214.994	144.002
	1280×1440@240Hz	358.320	240.000
IBM MODES			
DOS	720×400@70Hz	31.469	70.087
MAC MODES			
VGA	640×480@67Hz	35.000	66.667
SVGA	832×624@75Hz	49.725	74.551

merkintä:

VESA-standardin mukaan voi virkistystaajuutta (kenttätaajuus) eri käyttöjärjestelmillä ja näytönohjaimilla laskettaessa ilmetä määrätty virhe (+/-1 Hz). Yhteensopivuuden parantamiseksi tämän tuotteen nimellisvirkistystaajuus on pyöristetty. Katso todellisesta tuotteesta.

Nastamääritys



19-nastainen värinäyttösignaalikaapeli

Nastan nro	Signaalinimi	Nastan nro	Signaalinimi	Nastan nro	Signaalinimi
1.	TMDS-tiedot 2+	9.	TMDS-tiedot 0-	17.	DDC/CEC-maadoitus
2.	TMDS-tiedot 2 suojaus	10.	TMDS-kello +	18.	+5 V:n virta
3.	TMDS-tiedot 2-	11.	TMDS-kellosuojaus	19.	Hot Plug -tunnistus
4.	TMDS-tiedot 1+	12.	TMDS-kello		
5.	TMDS-tiedot 1 suojaus	13.	CEC		
6.	TMDS-tiedot 1-	14.	Varattu (laitteen N.C.)		
7.	TMDS-tiedot 0+	15.	SCL		
8.	TMDS-tiedot 0 suojaus	16.	SDA		

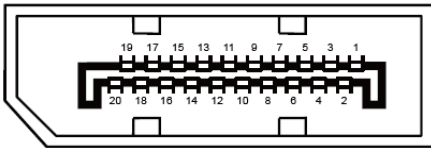

20-nastainen värinäyttösignaalikaapeli

Pin-nro	Signaalinimi	Pin-nro	Signaalinimi
1	ML_Lane 3 (n)	11	GND
2	GND	12	ML_Lane 0 (p)
3	ML_Lane 3 (p)	13	CONFIG1
4	ML_Lane 2 (n)	14	CONFIG2
5	GND	15	AUX_CH(p)
6	ML_Lane 2 (p)	16	GND
7	ML_Lane 1 (n)	17	AUX_CH(n)
8	GND	18	Hot Plug -tunnistus
9	ML_Lane 1 (p)	19	Return DP_PWR
10	ML_Lane 0 (n)	20	DP_PWR

Plug and Play

Plug & Play DDC2B -ominaisuus

Tämä näyttö sisältää VESA DDC2B -tuen VESA DDC -standardin mukaisesti. Sen avulla näyttö voi ilmoittaa isäntäjärjestelmälle tietonsa ja riippuen käytetystä DDC-tasosta ilmaista lisätietoja sen näyttötoiminnoista.

DDC2B on kaksisuuntainen datakanava, joka perustuu I2C-protokollaan. Isäntä voi pyytää EDID-tietoja DDC2B-kanavan kautta.



Katso lisätietoja DTS-patenteista osoitteesta <http://patents.dts.com>. Valmistettu DTS Licensing Limitedin lisenssillä. DTS, symboli ja DTS ja symboli yhdessä ovat rekisteröityjä tavaramerkkejä ja DTS Sound on DTS, Inc:in tavaramerkki. © DTS, Inc. Kaikki oikeudet pidätetään.

