



OLED skærm
brugervejledning
AG276QZD22

På grund af OLED-produktets egenskaber anbefales det at vedligeholde skærmen i henhold til oplysningerne i brugsvejledningen. Dette er for at reducere risikoen for, at danne skærmindbrændinger.

AOC

www.aoc.com

©2024 AOC. All Rights Reserved

HDMI[®]
HIGH-DEFINITION MULTIMEDIA INTERFACE

Sikkerhed.....	1
National konventioner	1
Strøm	2
Installation	3
Rengøring	4
Andet.....	5
Opsætning.....	6
Indholdet i æsken.....	6
Opsætning af stativet og foden	7
Justering af synsvinklen.....	9
Tilslutning af skærmen	10
Montering af vægarm.....	11
Funktionen Adaptive Sync	12
HDR	13
Skærmvedligeholdelse.....	14
Indstilling.....	16
Genvejstaster	16
Vejledning til brug af tasterne i skærmmenuen (Menu).....	17
OSD Setting (Indstillinger i skærmmenuen).....	19
Game Setting (Spil-indstilling)	20
Luminance (Lystæthed)	22
PIP Setting (PIP indstillinger).....	24
Color Setup (Farveopsætning)	25
Audio.....	26
Light FX(Lyseffekt).....	27
Extra (Ekstra).....	28
OSD Setup (Opsætning af skærmmenuen).....	30
Lysdiodeindikator	31
Fejlfinding	32
Specifikationer.....	33
Generelle specifikationer.....	33
Forudindstillede skærmindstillinger.....	35
Ben-tildelinger	37
Plug & Play.....	38

Sikkerhed

National konventioner

Følgende afsnit beskriver de nationale konventioner, som er brugt i dette dokument.

Bemærkninger, sikkerhedsforanstaltninger og advarsler

I denne vejledning er der vist bestemte ikoner ved nogle af afsnittene, som er skrevet med fed eller kursiv skrift. Disse afsnit er bemærkninger, sikkerhedsforanstaltninger eller advarsler, og de bruges som følgende:



BEMÆRK: EN BEMÆRKNING indikerer en vigtig oplysning, som hjælper brugeren med at bruge computersystemet på en bedre måde.





SIKKERHEDSFORANSTALTNING: EN SIKKERHEDSFORANSTALTNING indikerer enten en potentiel skade på hardwaret eller tab af data, og oplyser brugeren om hvordan han/hun kan undgå dette problem.



ADVARSEL: En ADVARSEL angiver risikoen for personskade for fortæller dig, hvordan du skal undgå denne risiko. Nogle advarsler kan være vist på andre måder og er muligvis ikke ledsaget af et ikon. I disse tilfælde, er den specifikke advarsel et krav fra de offentlige myndigheder.

Strøm

 Skærmen må kun bruges med strømkilden, som står på mærkatet. Hvis du er usikker på hvilken strømkilde du har i dit hjem, bedes du venligst snakke med din forhandler eller det lokale el-selskab.

 Skærmen har et trevejs, jordforbundet stik, som er et stik med et tredje (jordforbundet) ben. Dette stik passer kun til en jordforbundet stikkontakt af sikkerhedsmæssige årsager. Hvis din stikkontakt ikke passer til det trebenede stik, skal du få en elektriker til at installere en ny stikkontakt, eller brug en adapter så apparatet jordforbindes sikkert. Det jordforbundne stik har et sikkerhedsmæssigt formål, som ikke må ignoreres.

 I tilfælde af tordenvej, eller hvis apparatet ikke skal bruges i længere tid, bedes du venligst trække stikket ud af stikkontakten. Dette vil beskytte skærmen mod beskadigelse fra spændingsbølger.

 Undgå at overbelaste stikdåser og forlængerledninger. Overbelastning kan medføre brand eller elektrisk stød.

 For at sikre at skærmen virker korrekt, skal du kun bruge den sammen med UL-godkendte computere, som er udstyret med egnede stikforbindelser, vurderet mellem 100 - 240 V AC, min. 5 A.

 Stikkontakten skal være i nærheden af udstyret, og den skal være nem tilgængelig.

 Må kun bruges med det påsatte strømadapter
Producenter: DELTA ELECTRONICS, INC.
Model: ADP-120VH D

Installation

! Undgå, at stille skærmen på en ustabil vogn, stativ, trefod, beslag eller bord. Hvis skærmen falder ned, kan den muligvis skade personer og forårsage skade på selve produktet. Sørg for, kun at bruge en vogn, stativ, trefod, beslag eller bord som er anbefalet af fabrikanten eller som er solgt sammen med dette produkt. Følg producentens anvisninger, når du installerer dette produkt, og brug kun monteringsstilbehør, som er anbefalet af producenten. Et produkt på en vogn, skal håndteres med forsigtighed.

! Stik aldrig genstande ind i ventilationsåbningerne på skærmens kabinet. Dette kan beskadige kredsløbet, og forårsage brand eller elektrisk stød. Undgå, at spille væsker på skærmen.

! Undgå, at ligge forsiden af produktet på gulvet.

! Hvis skærmen skal monteres på en væg eller en hylde, bedes du venligst bruge et vægophæng, som er godkendt af producenten, og følg vejledningerne til ophænget.

! Efterlad plads rundt om skærmen, som vist nedenfor. Eller er der muligvis ikke nok luftventilation, og produktet kan overophede og forårsage brand, eller beskadige skærmen.

! For at undgå potentielle skader, for eksempel at panelet skræller af rammen, skal du sikre dig, at skærmen ikke vipper mere end -5 grader nedad. Hvis den maksimale vinkel nedad på -5 grader overskrides, dækkes skader på skærmen ikke af garantien.

Se hvor meget ventilationsplads, der skal være rundt om skærmen nedenfor, når den er monteret på et stativ:

Installeret på et stativ

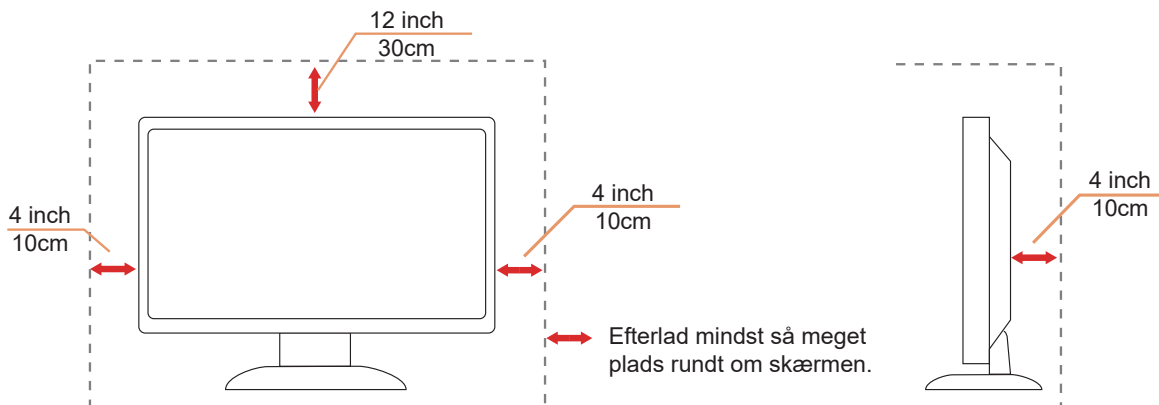

Rengøring

⚠ Rengør regelmæssigt kabinettet med en blød, fugtig klud.

⚠ Rengør skærmen med en blød klud af bomuld eller mikrofiber. Kluden skal være fugtig og næsten tør. Der må ikke komme væske ind i kabinettet.

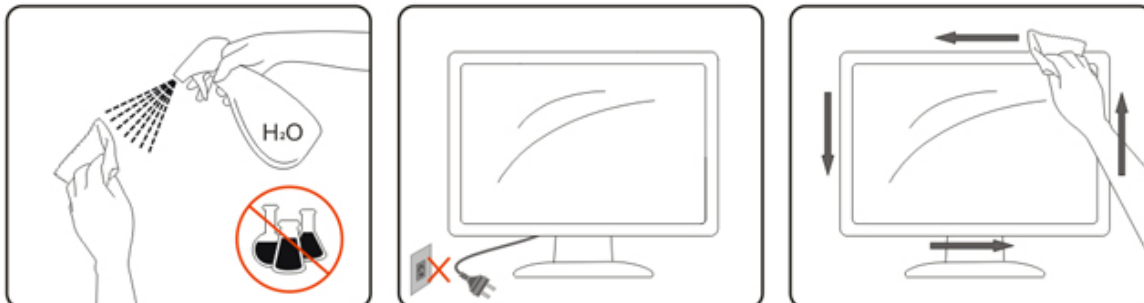



⚠ Træk venligst ledningen ud, før du rengør produktet.

Andet

 Hvis produktet udgiver en underlig lugt, lyd eller røg, bedes du STRAKS trække stikket ud af stikkontakten, og kontakte et servicecenter.

 Sørg for, at ventilationsåbningerne ikke er blokeret af et bord eller gardiner.

 Sørg for, at din OLED skærm ikke udsættes for voldsomme vibrationer eller kraftige slag under brug.

 Undgå, at slå på eller tabe skærmen under brug eller under transport.

 På grund af OLED-produkters egenskaber, anbefales det ikke at bruge dette produkt uafbrudt i mere end fire timer ad gangen. Dette produkt bruger mange teknologier for, at undgå skærmindbrændinger. Du kan finde flere oplysninger i afsnittet "Skærmvedligeholdelse".

Opsætning

Indholdet i æsken



Quick Start

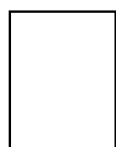

Warranty card

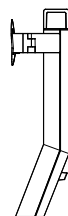

Stand

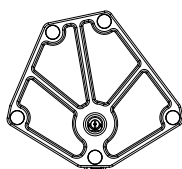

Base

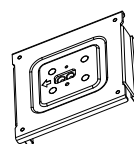

Wall Mount Bracket

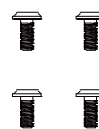

Stand Screws



Screwdriver



Power Cable



Adaptor



DP Cable



HDMI Cable



USB Cable

* Det er ikke alle signalkabler som følger med i alle lande og regioner. Kontroller venligst dette med din lokale forhandler eller AOC-kontor.

Opsætning af stativet og foden

Sæt foden på eller tage den af som vist nedenfor.

Opsætning:

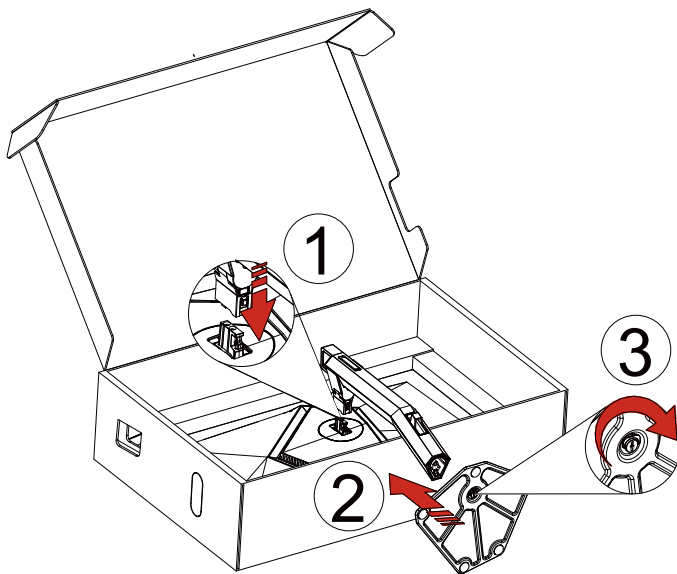

Fjern:

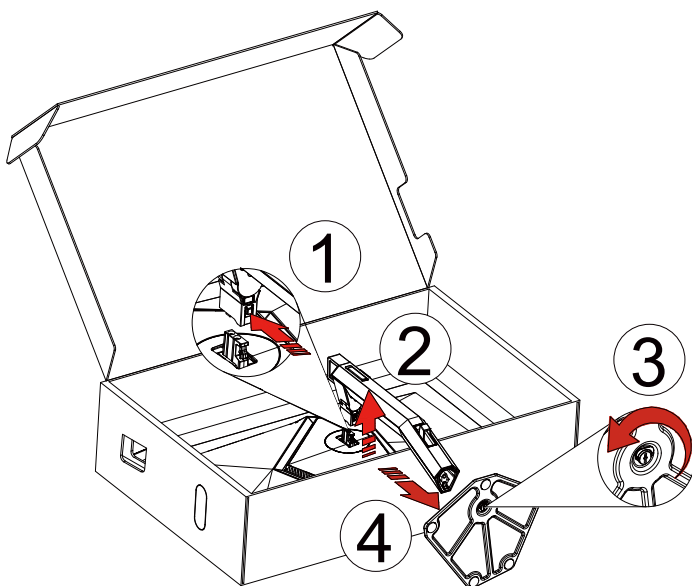

Vægophæng:

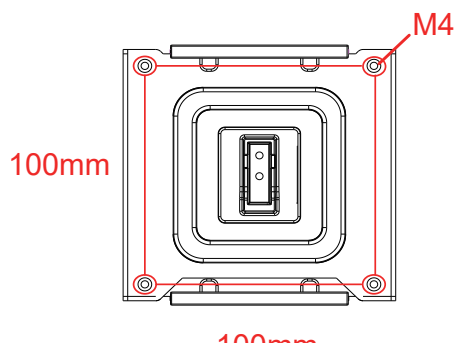

Specifikationer til vægophængets skruer: M4*12mm

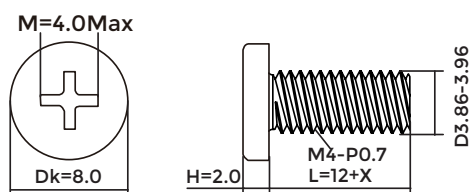

Specifikationer til skrueerne til foden: M6*12 mm (effektiv gevind 5,5 mm)

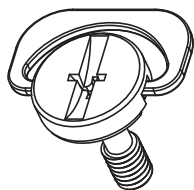

Justering af synsvinklen

For at opnå en optimal synsvinkel, anbefales det at brugeren kan se hele skærmens overflade, hvorefter skærmen justeres efter eget ønske.

Hold på skærmen, så den ikke vælter når du drejer den.

Du kan justere skærmen, som vist nedenfor.

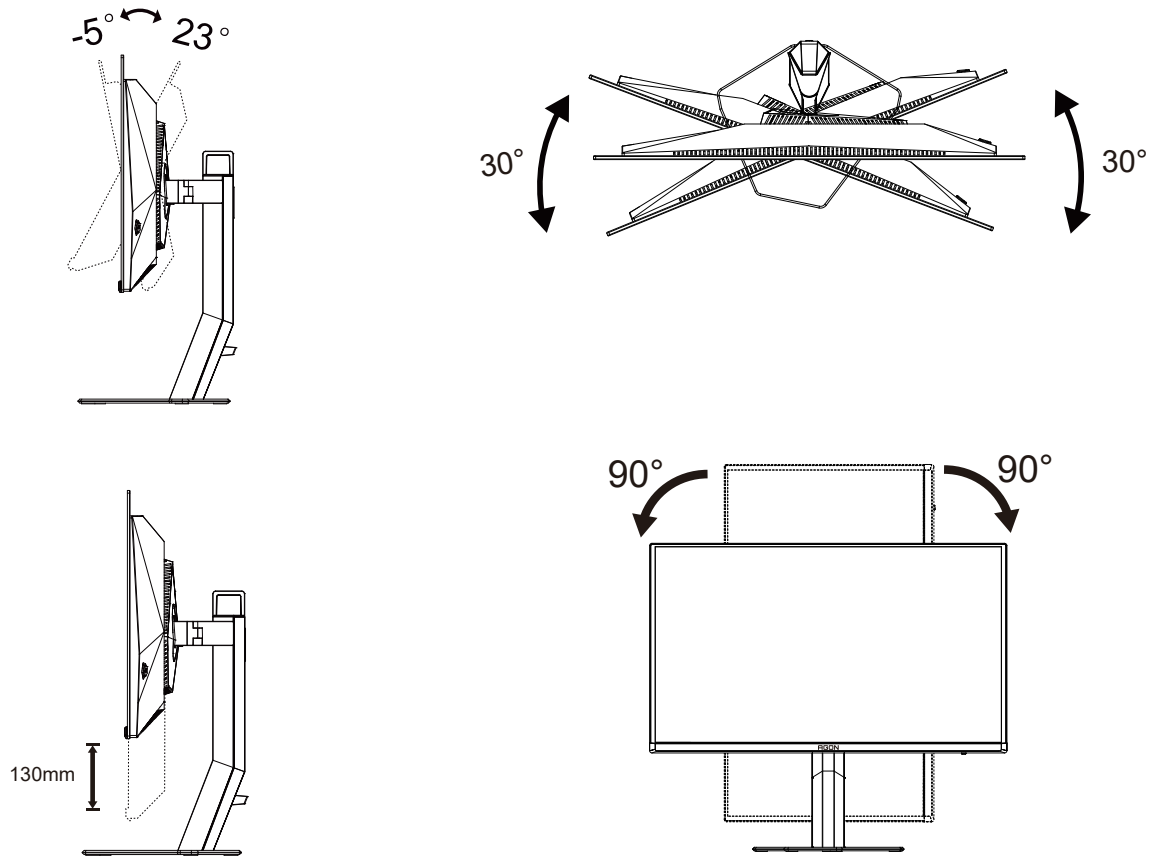

BEMÆRK:

Undgå at røre ved OLED-skærmen, når du ændre vinklen. Det kan beskadige skærmen.

Advarsel:

1. For at undgå potentielle skærmskader, or eksempel at panelet skræller af, skal du sikre dig, at skærmen ikke vipper mere end -5 grader nedad.
2. Tryk ikke på skærmen, når den vinkels justeres. Tag kun fat i kanten.

Tilslutning af skærmen

Kabelforbindelser bag på skærmen:

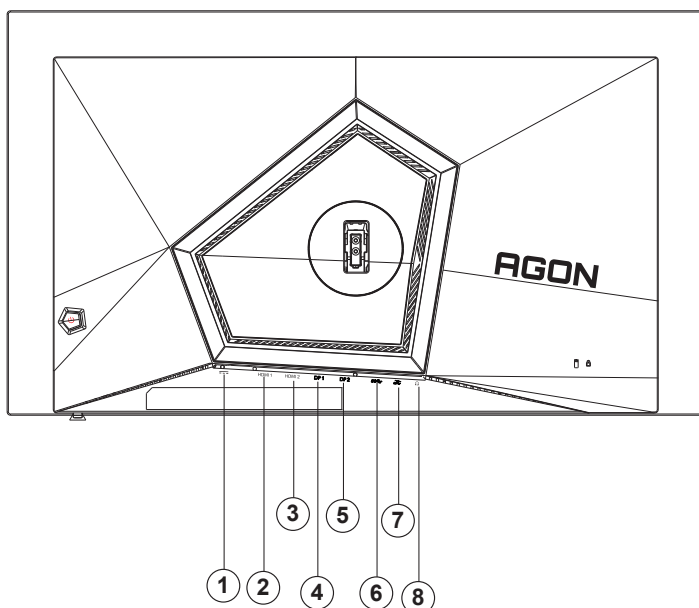

1. Strømsstik
2. HDMI1
3. HDMI2
4. DP1
5. DP2
6. USB 3.2 Gen1 upstream
7. USB 3.2 Gen1 downstream + hurtig opladning
USB3.2 Gen1 downstream x1
8. Øretelefon

Tilslutning til pc

1. Sæt strømkablet ordenligt i stikket på bagsiden af skærmen.
2. Sluk for computeren og tag netledningen ud af stikket.
3. Slut skærmsignalkablet til videostikket på din computer.
4. Sæt computerens og skærmens strømledning i en stikkontakt i nærheden.
5. Tænd computer og skærm.

Hvis skærmen viser et billede, er installationen udført. Hvis skærmen ikke viser et billede, henvises til afsnittet Fejlfinding.
For at beskytte udstyret skal du altid slukke for din pc og skærmen, inden du tilslutter kablerne.

Montering af vægarm

Forbered installation af en vægarm som option .

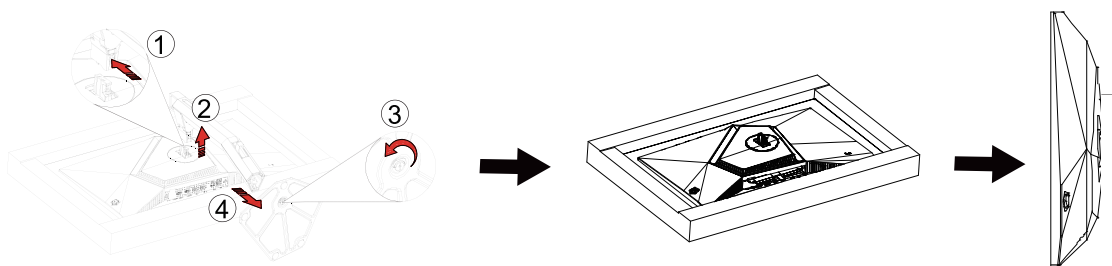

Denne skærm kan monteres på en vægarm, som du køber separat. Afbryd effekten før denne procedure. Følg disse trin:

1.Fjernelse af basen..

2.Følg fabrikantens instruktioner for at samle vægarmen..

3.Monter vægarmen på bagsiden af skærmen. Opret hullerne på armen med hullerne på bagsiden af skærmen.

4.Indsæt de 4 skruer in hullerne og spænd dem.

5.Forbind kablerne igen. Referer til brugervejledningen, der kom med vægarmen, for instruktioner på at montere den på væggen.



Bemærk: VESA monteringskruehuller findes ikke for alle modeller. Tjek venligst med forhandleren eller en officiel afdeling hos AOC.

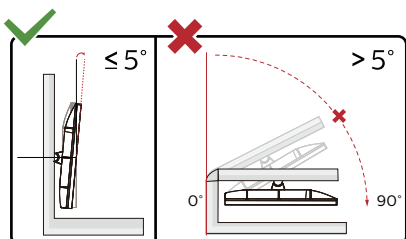

Skærmdesignet kan være anderledes end det på billedet.

Advarsel

1. For at undgå potentielle skærmskader, or eksempel at panelet skræller af, skal du sikre dig, at skærmen ikke vipper mere end -5 grader nedad.
2. Tryk ikke på skærmen, når den vinkels justeres. Tag kun fat i kanten.

Funktionen Adaptive Sync

1. Adaptiv synkronisering virker på DP/HDMI
2. Kompatibelt grafikkort: En list over anbefalede grafikkort kan ses nedenfor. Denne liste kan også findes på www.AMD.com

Grafikkort

- Radeon™ RX Vega series
- Radeon™ RX 500 series
- Radeon™ RX 400 series
- Radeon™ R9/R7 300 series (Undtagen R9 370/X, R7 370/X, R7 265)
- Radeon™ Pro Duo (2016)
- Radeon™ R9 Nano series
- Radeon™ R9 Fury series
- Radeon™ R9/R7 200 series (Undtagen R9 270/X, R9 280/X)

Processorer

- AMD Ryzen™ 7 2700U
- AMD Ryzen™ 5 2500U
- AMD Ryzen™ 5 2400G
- AMD Ryzen™ 3 2300U
- AMD Ryzen™ 3 2200G
- AMD PRO A12-9800
- AMD PRO A12-9800E
- AMD PRO A10-9700
- AMD PRO A10-9700E
- AMD PRO A8-9600
- AMD PRO A6-9500
- AMD PRO A6-9500E
- AMD PRO A12-8870
- AMD PRO A12-8870E
- AMD PRO A10-8770
- AMD PRO A10-8770E
- AMD PRO A10-8750B
- AMD PRO A8-8650B
- AMD PRO A6-8570
- AMD PRO A6-8570E
- AMD PRO A4-8350B
- AMD A10-7890K
- AMD A10-7870K
- AMD A10-7850K
- AMD A10-7800
- AMD A10-7700K
- AMD A8-7670K
- AMD A8-7650K
- AMD A8-7600
- AMD A6-7400K

HDR

Denne er kompatibel med indgangssignaler i formatet HDR10.

Denne skærm vil muligvis automatisk aktivere HDR-funktionen, hvis spilleren og indholdet er kompatibelt. Kontakt producenten af enheden og indholdsudbyderen, for oplysninger om din enheds og indholdets kompatibilitet. Slå venligst HDR-funktionen "Fra", hvis denne funktion ikke automatisk skal slås til.

Bemærk:

1. 3840×2160 på 50Hz/60 Hz er muligt på enheder såsom UHD-afspillere og Xbox/PS.
2. Skærmindstillinger:
 - a. Åbn "Skærmindstillinger", og vælg opløsningen –2560x1440, og slå HDR til.
 - b. Skift, for at vælge opløsningen – 2560x1440 (hvis mulig), for at få den bedste HDR-effekt.

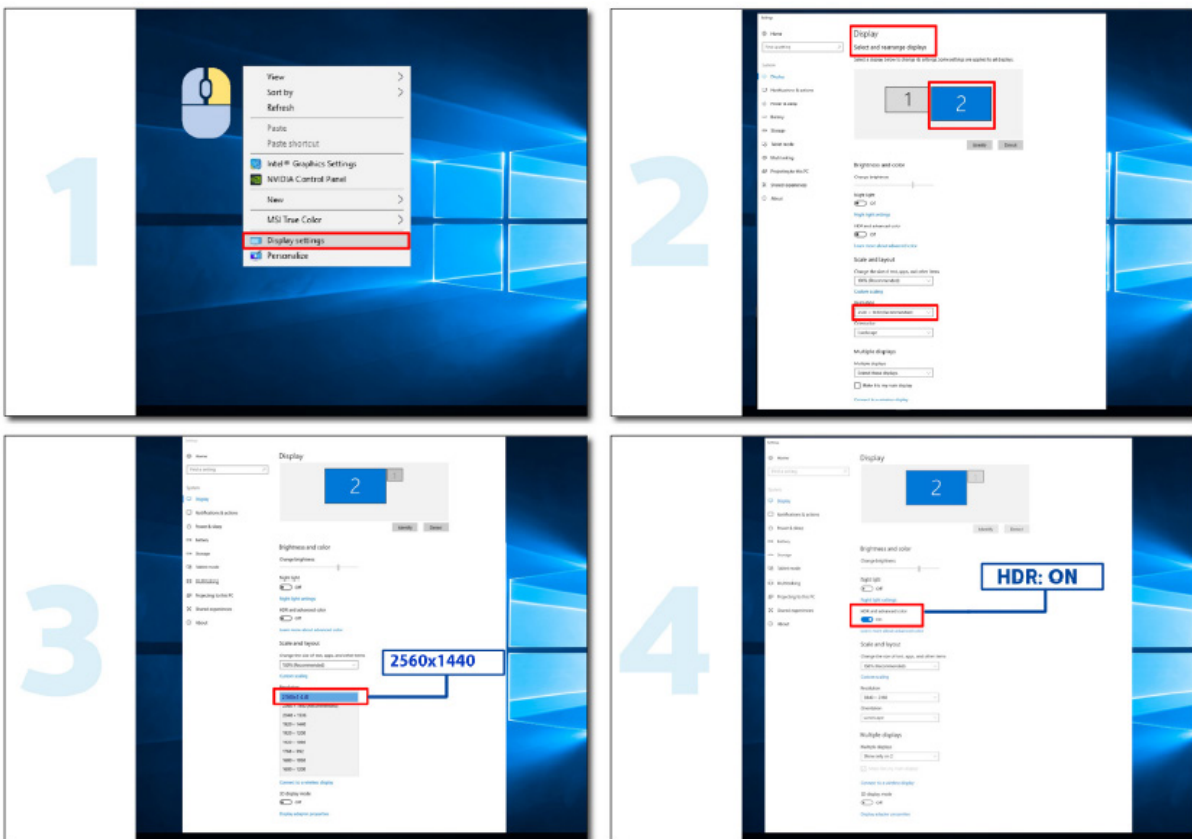

Skærmvedligeholdelse

På grund af OLED-produktets egenskaber, skal skærmen vedligeholdes i henhold til følgende oplysninger for, at reducere risikoen for at danne skærmindbrændinger.

Garantien dækker ikke skader som følge af manglende overholdelse af følgende vejledninger.

- **Visning af et stillbillede skal så vidt muligt undgås.**

Et stillbillede er et billede, der er på skærmen i længere tid.

Et stillbillede kan skade OLED-skærmen permanent. Følgende brugsvejledninger skal følges:

1. Vis ikke stillbilleder i fuld skærm eller en del af skærmen i længere tid, da dette vil føre til skærm-billedrester. For at undgå dette problem skal du reducere lysstyrken og kontrasten på skærmen passende, når du viser stillbilleder.
2. Når du ser et 4:3-program i længere tid, vil der være forskellige mærker på venstre og højre side af skærmen og på kanten af billedet, så brug venligst ikke denne tilstand i lang tid.
3. Se en video i fuld skærm, når det er muligt, i stedet for i et lille vindue på skærmen (såsom en video på en internetbrowserside).
4. Sæt ikke etiketter eller klistermærker på skærmen for at reducere muligheden for skærmskader eller billedrester.

- **Det anbefales ikke at bruge dette produkt uafbrudt i mere end fire timer ad gangen.**

Dette produkt bruger mange teknologier til at eliminere mulig billedretention. Det anbefales stærkt, at du bruger de forudindstillede værdier og holder funktionerne "aktiveret" for at undgå billedrester på OLED-skærmen og bevare den bedste udnyttelse af OLED-skærmen.

- **LEA (Logo Extraction Algorithm) (Forebyggelse af lokal billedindbrænding)**

For at reducere risikoen for billedindbrændinger, anbefales det at slå LEA-funktionen til.

Når denne funktion slås til, fastlåses lysstyrken på visningsområdet for, at reducere muligheden for billedindbrænding.

Denne funktion er som standard slået til. Den kan indstilles i skærmmenuen.

- **Orbit (Cirkulering) (Billedskift)**

For at reducere risikoen for billedindbrændinger, anbefales det at slå Orbit-funktionen til.

Når denne funktion slås til, bevæger billedpixlerne sig i cirkler én gang i sekundet i en bane, der er formet som det kinesiske tegn "回". Svingningsbredden er baseret på indstillingerne. Det flyttede tegn beskæres muligvis. Hvis punktet slås fra, går billedet tilbage til den optimale position.

Denne funktion er som standard slået til (på indstillingen Svag). Dette kan indstilles i skærmmenuen.

- **JB (skærmkompensation og rettelse)/OFF RS (Off Real slow) (Fjernelse af billedindbrændinger)**

På grund af OLED-skærmens egenskaber kan billedindbrænding ske, hvis et stillbillede med forskellige farver eller lysstyrke vises i længere tid.

For at fjerne eventuelle billedrester, anbefales det at bruge funktionerne "Rettelse af skærmkompensation" og "Fjernelse af billedrester" regelmæssigt eller af og til, så billedkvaliteten opretholdes.

Denne funktion kan bruges på følgende måder:

- I skærmmenuen skal du manuelt slå punktet "Fjernelse af billedrester" til, og vælge "Ja" i beskeden der vises.
- Der vises automatisk en advarselsbesked hver 4. time skærmen er i brug, hvor brugeren bedes om at vedligeholde skærmen. Det anbefales, at vælge "Ja" i beskeden. Hvis brugeren vælger "Nej", vises beskeden hver time, når skærmen har været i brug i 24 timer. Dette fortsætter indtil brugeren vælger "Ja".
- Efter hver 4. time skærmen er i brug, starter funktionerne "Rettelse af skærmkompensation" og "Fjernelse af billedrester" automatisk, når denne knap slås fra eller hvis skærmen har været på i 2 timer.

Skærmen starter først "Rettelse af skærmkompensation" og derefter "Fjernelse af billedrester". Når "Rettelse af skærmkompensation" startes, skal skærmen holdes tændt. Knapperne må ikke bruges og strømindikatoren blinker hvid (lyser i 3 sekunder/lyser ikke i 3 sekunder), hvilket tager ca. 30 sekunder. Herefter fortsætter skærmen med at fjerne billedresterne.

Hele forløbet, hvor billedresterne fjernes, tager ca. 10 minutter. Hold skærmen tændt. Knapperne må ikke bruges og

strømindikatoren blinker hvid (lyser i 1 sekunder/lyser ikke i 1 sekunder). Når forløbet er færdig, slukker strømindikatoren eller den lyser orange, og skærmen lukker ned eller går på standby.

Hvis brugeren trykker på tænd/sluk-knappen for at tænde for skærmen, når dette forløb er i gang, afbrydes forløbet, og skærbilledet gendannes, hvilket tager ca. 5 sekunder. Skærmen starter automatisk funktionerne "Rettelse af skærmkompensation" og derefter "Fjernelse af billedrester", når den er på standby, som ikke må afbrydes. Du kan se, hvor mange gange funktionen "Fjernelse af billedrester" er blevet brugt i afsnittet "Andet" i skærmmenuen.

Indstilling

Genvejstaster

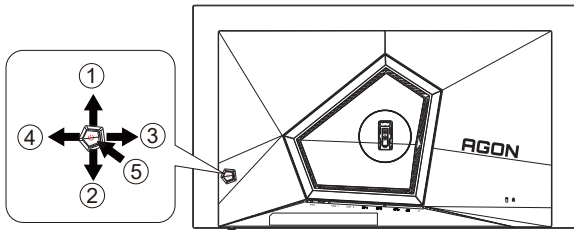

1	Kilde/Op
2	Sigtepunkt/Ned
3	Spil-tilstand/venstre
4	Lyseffekt/højre
5	Opstart/Menu/Enter

Opstart/Menu/Enter

Tryk på Tænd/Sluk-knappen for at tænde for skærmen.

Når der ikke vises en skærmmenu, skal du trykke på skærmmenu eller bekræfte valget. Tryk og hold knappen nede i 2 sekunder for at slukke for skærmen.

Sigtepunkt

Når skærmmenuen ikke er åben, skal du trykke på Sigtepunkt-knappen for, at vise/skjule sigtepunktet.

Spil-tilstand/venstre

Når der ikke vises en skærmmenu, skal du trykke på knappen "Venstre" for at åbne spil-tilstanden, og dernæst trykke på "Venstre" eller "Højre" for at vælge spil-tilstand (FPS, RTS, Racing, Gamer 1, Gamer 2 eller Gamer 3) alt efter spiltype.

Lyseffekt/højre

Når skærmmenuen ikke er åben, skal du trykke på knappen "Højre" for, at aktivere lyseffektfunktionen.

Kilde/Op

Når skærmmenuen er lukket, bruges knappen Kilde som genvejstast til kilden.

Vejledning til brug af tasterne i skærmmenuen (Menu)



Enter: Brug Enter-tasten til, at åbne den efterfølgende skærmmenu
Flyt: Brug Venstre/Op/Ned-tasten til, at flytte markeringen i skærmmenuen
Afslut: Brug Højre-tasten til, at afslutte skærmmenuen

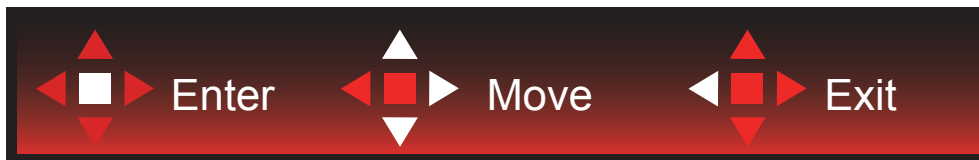

Enter: Brug Enter-tasten til, at åbne den efterfølgende skærmmenu
Flyt: Brug Højre/Op/Ned-tasten til, at flytte markeringen i skærmmenuen
Afslut: Brug Venstre-tasten til, at afslutte skærmmenuen



Enter: Brug Enter-tasten til, at åbne den efterfølgende skærmmenu
Flyt: Brug Op/Ned tasten til, at flytte markeringen i skærmmenuen
Afslut: Brug Venstre-tasten til, at afslutte skærmmenuen

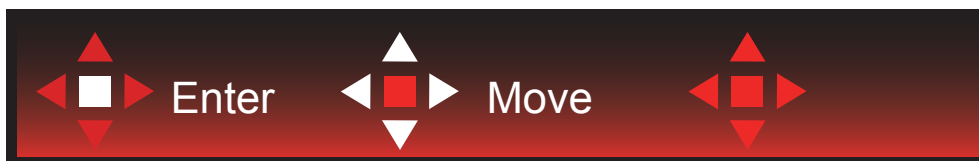

Flyt: Brug Venstre/Højre/Op/Ned-tasten til, at flytte markeringen i skærmmenuen



Afslut: Brug Venstre-tasten til, at afslutte skærmmenuen, og gå til forrige niveau i skærmmenuen
Enter: Brug Højre-tasten til, at åbne den efterfølgende skærmmenu
Vælg: Brug Op/Ned-tasten til, at flytte markeringen i skærmmenuen



Enter: Brug Enter-tasten til, at anvende skærmmenuindstillingen, og til at gå tilbage til forrige niveau i skærmmenuen
Vælg: Brug Ned-tasten til, at justere menuindstillingen



Vælg: Brug Op/Ned-tasten til, at justere menuindstillingen



Enter: Brug Enter-tasten til, at afslutte skærmmenuen, og gå til forrige niveau i skærmmenuen
Vælg: Brug Venstre/Højre-tasten til, at justere menuindstillingen

OSD Setting (Indstillinger i skærmmenuen)

Grundlæggende og enkle anvisninger til kontrolknapperne.

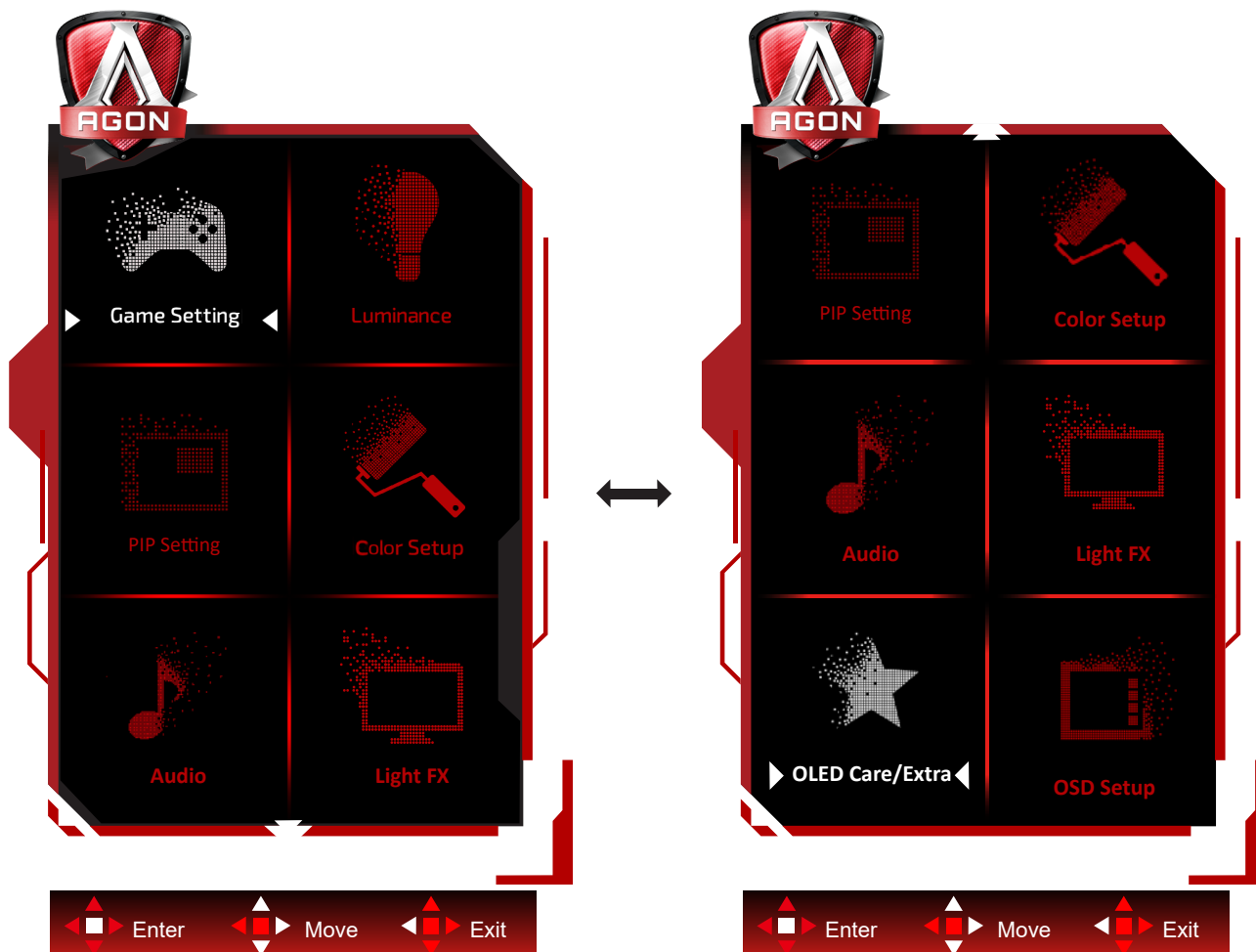



- 1). Tryk på knappen MENU for at aktivere skærmmenuen.
- 2). Følg tastvejledningen til, at flytte eller vælge (justere) menuindstillingen.
- 3). Funktionen Lås/Oplås skærmmenu: For at låse eller oplåse skærmmenuen, skal du trykke og holde knappen Ned nede i 10 sekunder, når skærmmenufunktionen ikke er aktiv.

Bemærk:

- 1). Hvis produktet kun har et enkelt indgangssignal, er det ikke muligt at vælge punktet "Valg af indgang".
- 2). ECO-funktioner (bortset fra Standard-funktion), DCR og DCB-funktion. Kun én af disse 4 tilstande kan vælges ad gangen.

Game Setting (Spil-indstilling)



	Game Mode (Spil-tilstand)	Off (Fra)	Ingen optimering af spilfunktionen.
		FPS	For at spille FPS (First Person Shooters) spil. Forstærker det mørke temas sortniveau detaljer.
		RTS	Til RTS-spil (Real Time Strategy - strategispil i realtime). Forbedrer billedkvaliteten.
		Racing	For Racing-spil. Giver hurtig responstid og højere farvemætning.
		Gamer 1 (Spiller 1)	Brugerpræference indstillinger gemt som Spiller 1.
		Gamer 2 (Spiller 2)	Brugerpræference indstillinger gemt som Spiller 2.
		Gamer 3 (Spiller 3)	Brugerpræference indstillinger gemt som Spiller 3.
	Shadow Control (Skyggekontrol)	0-100	<p>Skyggekontrol er som standard indstillet til 50. Du kan ændre indstillingen imellem 50 og 100 for at forbedre kontrasten.</p> <ol style="list-style-type: none"> Hvis billedet er for mørkt, så detaljerne ikke kan ses tydeligt, kan du hæve værdien fra 50-100. Hvis billedet er for mørkt, så detaljerne ikke kan ses tydeligt, kan du hæve værdien fra 50-0.
	Game Color (Spilfarve)	0-20	Farvemætningen i spilfarven kan justeres fra 0-20, så farverne på billedet bliver bedre
	Sniper Scope	Off (Fra)/1.0/1.5/2.0	Zoom ind lokalt, for at gøre det nemmere at sigte på det du skyder på.
	G-SYNC	Til eller fra	Deaktiver eller aktiver G-SYNC.

	Low input Lag (Lav indgangsforsinkelse)	On (Til)/Off (Fra)	Hvis billedbufferen lukkes ned, kan det reducere indgangsforsinkelsen. Bemærk: Lav indgangsforsinkelse er som standard slået fra og kan ikke justeres, hvis feltfrekvensen er under 120 Hz. Den er som standard slået til og kan ikke justeres, hvis feltfrekvensen er lig med 120 Hz og står på Adaptiv Synk.
	Billedtæller	Fra / Højre-op / Højre-ned / Venstre-ned / Venstre-op	Vis V-frekvens i det valgte hjørne (Billedtællefunktionen virker kun med et AMD-grafikkort.)

Bemærk:

Når "HDR-funktion"/"HDR" under "Luminance (Lystæthed)" ikke er slået fra, kan "Spilfunktion" , "Skyggestyring" og "Spilfarve" ikke justeres.

Hvis Farveområde under Farveindstillinger sættes på sRGB eller DCI-P3, kan punkterne Spilfunktion, Styring af mørke områder og Spiltone ikke justeres.

Luminance (Lystæthed)

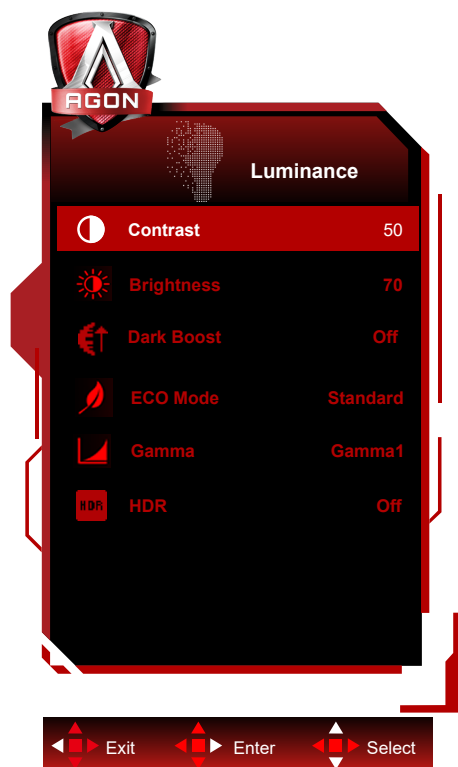

	Contrast (Kontrast)	0-100	Kontrast fra Digital-registeret.	
	Brightness (Lysstyrke)	0-100	Justering af baggrundslýset	
	Dark Boost	Off (Fra)/Level 1 /Level 2 /Level 3	Forbedr detaljerne på skærbilledets mørke eller lyse område, for at justere lysstyrken i det lyse område, så du er sikker på at farvemætningen ikke bliver for høj.	
	Eco mode (Øko-funktion)	Standard	Standard	Standard
		Text (Tekst)	Tekst-tilstand	Tekst-tilstand
		Internet	Internet-tilstand	Internet-tilstand
		Game (Spil)	Spil-tilstand	Spil-tilstand
		Movie (Film)	Film-tilstand	Film-tilstand
		Sport	Sports-tilstand	Sports-tilstand
	Gamma	Reading(Læse)	Læsefunktion	Læsefunktion
		Gamma1	Gamma1	Justere til Gamma 1
Gamma2		Gamma2	Justere til Gamma 2	
HDR	Gamma3	Gamma3	Justere til Gamma 3	
	HDR	Off / DisplayHDR /HDR 1000 Max/ HDR Picture / HDR Movie / HDR Game	Indstil HDR-profilen efter eget ønske. Bemærk: Når HDR-indhold registreres, vises HDR-indstillingen så den kan justeres.	
HDR Mode	Off / HDR Picture / HDR Movie / HDR Game	Optimeret til billedets farver og kontrast, der simulerer en HDR-effekt. Bemærk: Når HDR-indhold ikke registreres, vises HDR-indstillingen så den kan justeres.		

Bemærk:

Når "HDR-funktion" under "Luminance (Lystæthed)" ikke er slået fra, kan "Kontrast", "Energisparefunktion" og "Gamma" ikke justeres.

Når "HDR" under "Luminance (Lystæthed)" ikke er slået fra, kan ingen af punkterne under "Luminans" justeres.

Hvis Farverum under Farveindstillinger sættes på sRGB eller DCI-P3, kan punkterne Kontrast, Lysstyrkescenarie, Gamma og HDR/HDR ikke justeres.

PIP Setting (PIP indstillinger)

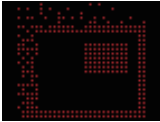

	PIP	Off (Fra) / PIP / PBP	Deaktivering og aktivering af PIP og PBP.
	Main Source (Hovedkilde)		Vælg kilde til hovedskærmen.
	Sub Source (Underkilde)		Vælg kilde til underskærmen.
	Size (Størrelse)	Small (Lille) / Middle (Medium) / Large (Stor)	Vælg skærmstørrelse.
	Position (Placering)	Right-up (Højre-op)	Vælg skærmens placering.
		Right-down (Højre-ned)	
		Left-up	
Left-down			
Audio (Lyd)	On (Til): PIP lyd	Deaktiver eller aktiver lydopsætningen.	
	Off (Fra): Hovedlyd		
Swap (Byt om)	On (Til): Byt om	Byt om på skærmerkilderne.	
	Off (Fra): Ingen handling		

Bemærk:

- 1) Når "HDR" under "Lysstyrke" er indstillet til ikke-fra-tilstand, kan alle elementer under "PIP-indstilling" ikke justeres.
- 2) Hvis PIP/PBP slås til, er det kun muligt at redigere nogle farverelaterede punkter i skærmmenuen på hovedskærmen. Det er ikke muligt i underskærmen. Derfor kan hovedskærmen og underskærmen have forskellige farver.
- 3) Sæt opløsningen på indgangssignalet på 1280 x 1440 på 60 Hz på PBP for, at få den ønskede billedeeffekt.
- 4) Når PBP/PIP slås til, vises hvilke formater indgangskilden til hovedskærmen/underskærmen er kompatible med i følgende tabel:

		Main Source (Hovedkilde)			
		HDMI1	HDMI2	DP1	DP2
Sub Source (Underkilde)	HDMI1	V	V	V	V
	HDMI2	V	V	V	V
	DP1	V	V	V	V
	DP2	V	V	V	V

Color Setup (Farveopsætning)

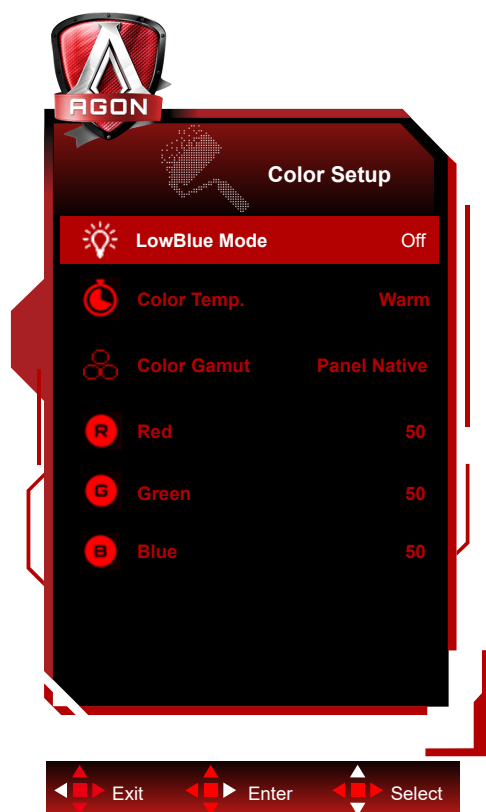

	LowBlue Mode (Lavblåt-funktion)	Fra / Multimedia / Internet / Kontor / Læsning	Reducerer blå lysbølger ved, at styre farvetemperaturen.
	Color Temp. (Farvetemperatur)	Warm (Varm)	Vælg den forhåndsindstillede værdi for farvetemperaturen Varm.
		Normal	Vælg den forhåndsindstillede værdi for farvetemperaturen Normal.
		Cool (Kold)	Vælg den forhåndsindstillede værdi for farvetemperaturen Kold.
		User (Bruger)	Hent en brugerdefineret farvetemperatur fra EEPROM.
	Color Gamut (Farveskala)	Panel original	Standard farverumspanel.
		sRGB	Vælg den forhåndsindstillede værdi for farvetemperaturen sRGB.
		DCI-P3	DCI-P3-farverum.
	Red (Rød)	0-100	Rød forøgelse fra det digitale register.
	Green (Grøn)	0-100	Grøn forøgelse fra det digitale register.
Blue (Blå)	0-100	Blå forøgelse fra det digitale register.	

Bemærk:

Når "HDR-funktion" eller "HDR" under "Luminance (Lystæthed)" slås fra, kan ingen af punkterne under "Farveopsætning" justeres.

Hvis Farverum sættes på sRGB eller DCI-P3, er det ikke muligt, at justere nogen af punkterne under Farveindstillinger.

Audio

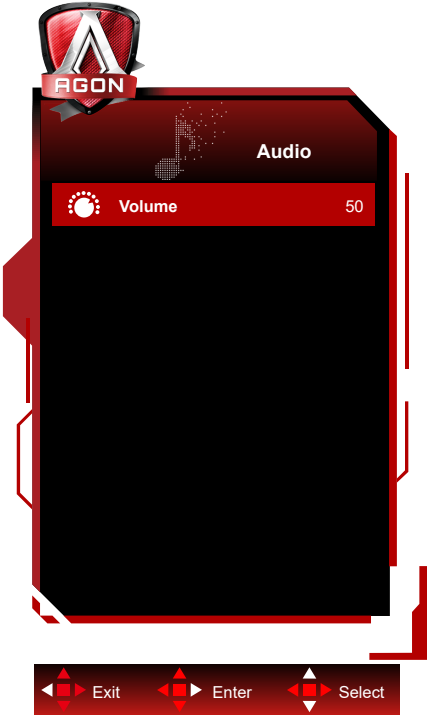

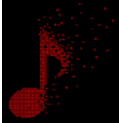
	Lydstyrke	0-100	Juster lydstyrkeindstillingen
---	-----------	-------	-------------------------------

Light FX(Lyseffekt)

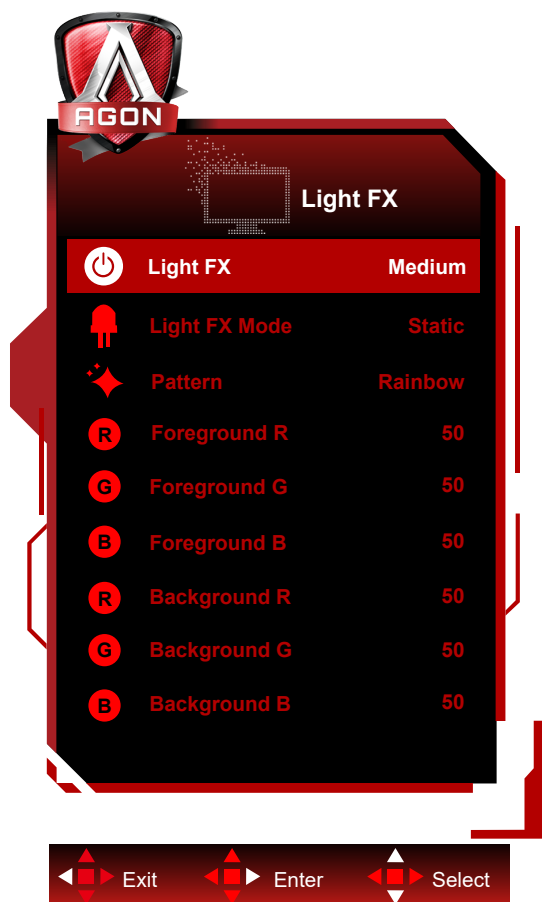

	Lyseffekt	Off / Low / Medium / Strong	Vælg lys-effektens intensitet.
	Lyseffektfunktion	Lyd1/ Lyd2/ Statisk/ Mørkpunktsfejning/ Gradientforskydning/ Spredfyldning/ Drypfyldning/ Spredning af drypfyldning/ Vejrtrækning/ Lyspunktsfejning/Zoom/ Regnbue/ Vandbølge/ Blinkende/Demo	Vælg lyseffektfunktion
	Mønster	Red / Green / Blue / Regnbue/ Brugerdefineret	Vælg lyseffekt mønster
	Forgrund R	0-100	Brugeren kan justere lyseffektens forgrundsfarve, når Mønster er indstillet til Brugerdefineret
	Forgrund G		
	Forgrund B		
	Baggrund R	0-100	Brugeren kan justere lyseffektens baggrundsfarve, når Mønster er indstillet til Brugerdefineret
Baggrund G			
Baggrund B			

Extra (Ekstra)

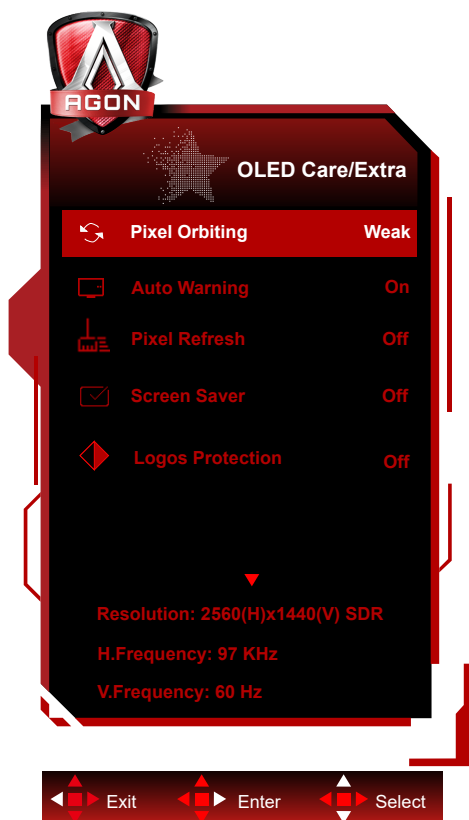

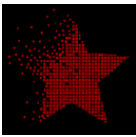
	Input Select (Vælg input)	AUTO/HDMI1/HDMI2/DP1/DP2	Vælg indgangssignalkilde
	USB	On (Til)/ Off (Fra)	Slå USB-funktionen til/fra.
	LEA (Forebyggelse af lokal billedindbrænding)	On (Til)/ Off (Fra)	Den bruges til at slå LEA-funktionen til, for at reducere risikoen for billedindbrændinger. Anbefalede funktionsindstillinger: "On" (Til). Når denne funktion slås til, fastlåses lysstyrken på visningsområdet for, at reducere muligheden for billedindbrænding.
	Orbit (Billedskift)	Off (Fra) / Weak (Svag) / Medium / Strong (Stærk) / Strongest (Stærkest)	Den bruges til at slå Orbit-funktionen til, for at reducere risikoen for billedindbrændinger. Anbefalet funktionsindstilling: "On" (Til). Når denne funktion slås til, bevæger billedpixelerne sig i cirkler. Svingningsbredden er baseret på indstillingerne. Det flyttede tegn beskæres muligvis. Hvis punktet "Strongest" (Stærkest) vælges, er chancen for billedindbrænding mindst, men billedet beskæres muligvis i siderne.
	Off-RS (Fjernelse af billedindbrændinger)	On (Til)/ Off (Fra)	Denne funktion bruges til at aktivere og starte OFF-RS-funktionen for, at fjerne billedindbrændingen. Efter opstart skal du vælge "Yes" (Ja) i meddelelsen, hvorefter skærmen automatisk lukker ned. Hold strømmen tændt, og brug ikke nogen knapper. Strømindikatoren blinker hvid (lyser hvid i et sekund/slukket i et sekund). Dette tager ca. 10 min. Strømindikatoren slukker til sidst, og skærmen går på standby.

	Off timer (Tajmer za isključivanje)	0-24 timer	Vælg DC-sluk tidspunkt
	Image Ratio (Billedformat)	Wide / 4:3 / 1:1 / 17"(4:3) / 19"(4:3) / 19"(5:4) / 19"W(16:10) / 21.5"W(16:9) / 22"W(16:10) / 23"W(16:9) / 23.6"W(16:9) / 24"W(16:9)	Vælg skærmens billedforhold.
	DDC/CI	ja eller nej	Slå understøttelse af DDC/CI til og fra
	Reset (Genindstil)	ja eller nej	Nulstil menuen til standardindstillingerne
	Time after Off-RS (Tid efter fjernelse af billedindbrænding)		Dette viser hvor lang tid, skærmen har været tændt siden sidste Fra RS-gennemførelse, i timer. En meddelelse om at udføre en Fra RS sendes automatisk til brugeren hver 4. time.
	Off-RS Counts (Antal gange billedindbrændinger er blevet fjernet)		Bruges til, at registrere hvor mange gange Off-RS er blevet gennemført.

OSD Setup (Opsætning af skærmmenuen)

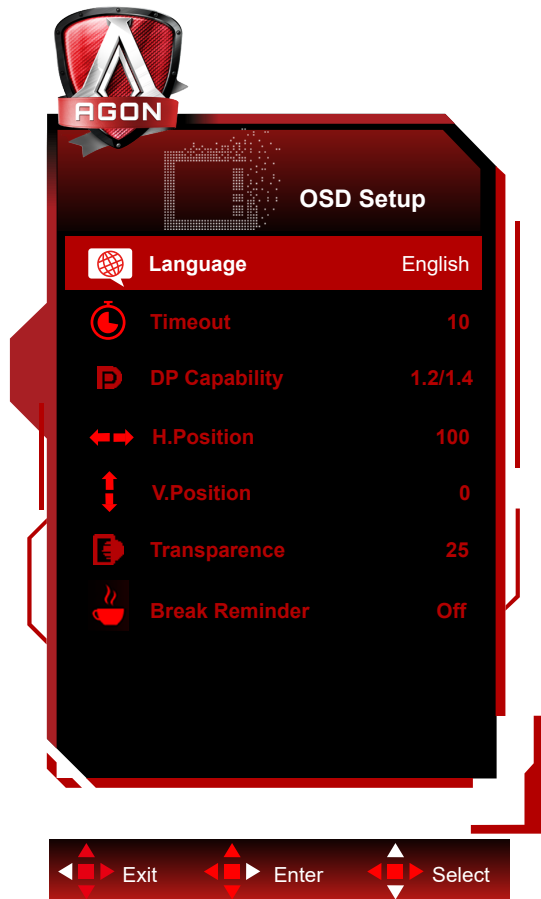

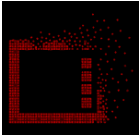
	Language (Sprog)		Vælg sprog for skærmmenuen
	Timeout	5-120	Justering af skærmmenuens timeout
	DP Capability (DP kapacitet)	1.1/1.2/1.4	Bemærk, at kun DP1.2/DP1.4 understøtter G-SYNC-funktionen
	H. Position (H. placering)	0-100	Justerer skærmmenuens horisontale placering
	V. Position (V. placering)	0-100	Justerer skærmmenuens vertikale placering
	Transparence (Gennemsigtighed)	0-100	Justering af skærmmenuens gennemsigtighed
	Break Reminder (Påmindelse om pause)	til eller fra	Start påmindelse, hvis brugeren arbejder i mere end 1 time

Lysdiodeindikator

Status	Farve på lysdiode
Almindelig strømforbrug	Hvid
Aktiv-fra	Orange
Fra RS i gang	Hvid indikator blinker (lyser i et sekund og slukket et sekund)
JB i gang	Hvid indikator blinker (lyser i 3 sekunder og slukket 3 sekunder)
OLED-panelfejl	Orange indikator blinker (lyser i et sekund og slukket i et sekund)
Nedlukningsfunktion	Indikatoren lyser ikke.

Fejlfinding

Problemer	Mulige løsninger
Strømindikatoren lyser ikke.	<ul style="list-style-type: none"> • Sørg for, at enheden er tændt. • Sørg for, at ledningen er tilsluttet.
Strømindikatoren lyser, men der er ikke noget billede.	<ul style="list-style-type: none"> • Se om computeren er tændt. • Se om computerens grafikkort er sat ordentligt i. • Se om skærmens signalledning er ordentligt sluttet til computeren. • Kontroller stikket på skærmens signalledning, og se om nogen af stikbenene er bøjet. <p>Hold øje med indikatoren gennem Caps Lock-tasten på computerens tastatur for at se, om computeren kører.</p>
Der er ikke et billede, men strømindikatoren blinker orange.	<ul style="list-style-type: none"> • OLED-panelet virker ikke ordentligt. Kontakt AOC-eftersalgsservicepersoner.
Manglende realisering af plug-to-use.	<ul style="list-style-type: none"> • Se om systemet understøtter plug-to-use. • Se om adapteren understøtter plug-to-use.
Billedet er dæmpet.	<ul style="list-style-type: none"> • Juster lysstyrken og kontrasten.
Billedet hopper eller der er bølger på billedet.	<ul style="list-style-type: none"> • Der kan være elektriske apparater og enheder i nærheden, der kan give elektroniske forstyrrelser.
Skærmen viser "signalledningen er ikke tilgængelig" eller "intet signal".	<ul style="list-style-type: none"> • Se om signalkablet er korrekt tilsluttet. • Se om stikbenet på signalledningsstikket er beskadiget. • OFF-RS-funktionen kan slås til og køre i skærmmenuen for, at fjerne billedindbrændinger. Når denne funktion køres flere gange, kan man opnå den ønskede visningseffekt. Du kan finde yderligere instruktioner om skærmvedligeholdelse i brugsvejledningen på den officielle hjemmeside.
Skærmen viser "ugyldig indgang".	<ul style="list-style-type: none"> • Se om din computer står på en forkert visningsfunktion. Sæt computer på visningsfunktionen, der står i den detaljerede brugsvejledning.
Billedindbrænding.	<ul style="list-style-type: none"> • På grund af OLED-skærmens egenskaber, kan OFF-RS-funktionen slås til og køre i skærmmenuen for, at fjerne billedindbrændinger. Det anbefales, at køre denne funktion flere gange, kan man opnå den ønskede visningseffekt. Du kan finde yderligere instruktioner om skærmvedligeholdelse i brugsvejledningen på den officielle hjemmeside.
Forordninger og reparation	<p>Se oplysninger om forordninger og reparation på cd'en eller gå på www.aoc.com (for at finde modellen, du har købt i dit land, og for at finde oplysninger om forordninger og reparation på supportsiden).</p>

Specifikationer

Generelle specifikationer

Panel	Modelnavn	AG276QZD22		
	Drevsystem	OLED		
	Synlig billedstørrelse	67.3 cm diagonal		
	Pixelpitch	0,2292mm (H) × 0,2292mm (V)		
	Skærmfarve	1,07B farver		
Andet	Vandret scanningsområde	30k~360kHz(DP) 30k~230kHz(HDMI)		
	Vandret skanningsstørrelse (maksimal)	590.42 mm		
	Lodret scanningsområde	48~144Hz (HDMI) 48~240Hz (DP)		
	Lodret skanningsstørrelse (maksimal)	333.72 mm		
	Optimal forudindstillet opløsning	2560 x 1440@60Hz		
	Max resolution	2560 x 1440@144Hz (HDMI) 2560 x 1440@240Hz (DP)		
	Plug & Play	VESA DDC2B/CI		
	Stiktype	HDMI2/DPX2/USBx2/USB upstream/Høretelefonstik		
	Strømforsyning	20V $\overline{=}$ 6.0A		
	Strømforbrug	Typisk (standard lysstyrke og kontrast)	65 W	
		Maks. (lysstyrke = 100, kontrast = 100)	≤110W	
Standby-tilstand		≤ 0.5 W		
Miljømæssigt	Temperatur	I drift	0°C~ 40°C	
		Ikke i drift	-25°C~ 55°C	
		Den anbefalede temperatur udføres for JB-funktionen	10°C~ 40°C	
	Luftfugtighed	I drift	10 ~ 85 % (ikke-kondenserende)	
		Ikke i drift	5 ~ 93 % (ikke-kondenserende)	
	Højde	I drift	0~ 5000 m (0~ 16404 fod)	
Ikke i drift		0~ 12192m (0~ 40000 fod)		

Bemærk:

1). Dette produkt kan højst bruges med 1,07 milliarder skærmfarver, som indstilles på følgende måde (der kan være forskelle, hvis grafikortets ydeevne er begrænset):

Signalversion Farveformat Tilstand Farvebit	HDMI2.0		DisplayPort1.4	
	YCbCr422 YCbCr420	YCbCr444 RGB	YCbCr422 YCbCr420	YCbCr444 RGB
2560x1440 240Hz 10bits	NA	NA	OK	OK
2560x1440 240Hz 8bits	NA	NA	OK	OK
2560x1440 200Hz 10bits	NA	NA	OK	OK
2560x1440 200Hz 8bits	NA	NA	OK	OK
2560x1440 165Hz 10bits	NA	NA	OK	OK
2560x1440 165Hz 8bits	NA	NA	OK	OK
2560x1440 144Hz 10bits	OK	NA	OK	OK
2560x1440 144Hz 8bits	OK	OK	OK	OK
2560x1440 120Hz 10bits	OK	NA	OK	OK
2560x1440 120Hz 8bits	OK	OK	OK	OK
2560x1440 60Hz 10bits	OK	OK	OK	OK
2560x1440 60Hz 8bits	OK	OK	OK	OK
Lav opløsning 10 bpc	OK	OK	OK	OK
Lav opløsning 8 bpc	OK	OK	OK	OK

2) For at bruge QHD 240Hz 1,07 milliarder farver (i RGB/YCbCr 4:4:4-format) på DP 1.4 (HBR3) signalindgangen, skal du bruge et DSC-aktiveret grafikort. Kontakt venligst producenten af grafikort for, at se om det understøtter DSC.

Forudindstillede skærmindstillinger

STANDARD	OPLØSNING (± 1 Hz)	HORISONTAL FREKVENNS (kHz)	VERTIKAL FREKVENNS (Hz)
VGA	640x480@60Hz	31.469	59.940
	640x480@72Hz	37.861	72.809
	640x480@75Hz	37.500	75.000
	640x480@100Hz	51.080	99.769
	640x480@120Hz	60.938	119.720
SVGA	800x600@56Hz	35.156	56.250
	800x600@60Hz	37.879	60.317
	800x600@72Hz	48.077	72.188
	800x600@75Hz	46.875	75.000
	800x600@100Hz	62.760	99.778
	800x600@120Hz	76.302	119.972
XGA	1024x768@60Hz	48.363	60.004
	1024x768@70Hz	56.476	70.069
	1024x768@75Hz	60.023	75.029
	1024x768@100Hz	80.450	99.811
	1024x768@120Hz	97.550	119.989
SXGA	1280x1024@60Hz	63.981	60.020
	1280x1024@75Hz	79.976	75.025
FHD	1920x1080@60Hz	67.500	60.000
	1920x1080@100Hz	112.500	100.000
	1920x1080@120Hz	137.260	119.982
	1920x1080@240Hz	278.400	240.000
QHD	2560x1440@60Hz	96.180	60.000
	2560x1440@120Hz	192.360	120.000
	2560x1440@144Hz	222.056	143.912
	2560x1440@165Hz	242.543	164.995
	2560x1440@240Hz	384.722	240.001
PBP	1280x1440@60Hz	89.450	59.913
	1280x1440@75Hz	111.972	74.998
	1280x1440@100Hz	149.300	100.000
	1280x1440@120Hz	179.157	119.998
	1280x1440@144Hz	214.994	144.002
	1280x1440@240Hz	358.320	240.000
IBM MODES			
DOS	720x400@70Hz	31.469	70.087
MAC MODES			
VGA	640x480@67Hz	35.000	66.667
SVGA	832x624@75Hz	49.725	74.551

Bemærk:

Ifølge VESA-standarden kan der opstå en bestemt fejl ($\pm 1\text{Hz}$) ved beregning af opdateringshastigheden (feltfrekvensen) i forskellige operativsystemer og grafikkort. For at forbedre kompatibiliteten er produktets nominelle opdateringshastighed blevet afrundet. Se dit faktiske produkt.

Ben-tildelinger

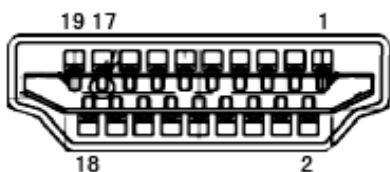

19-ben kabel til farveskærme

Ben nr.	Signalnavn	Ben nr.	Signalnavn	Ben nr.	Signalnavn
1.	TMDS Data 2+	9.	TMDS Data 0-	17.	DDC/CEC jord
2.	TMDS Data 2 skjold	10.	TMDS klok +	18.	+ 5V strøm
3.	TMDS Data 2-	11.	TMDS klok-skjold	19.	Hot-plug blev fundet
4.	TMDS Data 1+	12.	TMDS klok-		
5.	TMDS Data 1 skjold	13.	CEC		
6.	TMDS Data 1-	14.	Reserveret (N.C. på enhed)		
7.	TMDS Data 0+	15.	SCL		
8.	TMDS Data 0 skjold	16.	SDA		

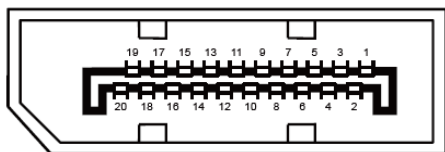

20-ben kabel til farveskærme

Pin-nr.	Signalnavn	Pin-nr.	Signalnavn
1	ML_Bane 3 (n)	11	GND
2	GND	12	ML_Bane 0 (p)
3	ML_Bane 3 (p)	13	KONFIG1
4	ML_Bane 2 (n)	14	KONFIG2
5	GND	15	AUX_CH (p)
6	ML_Bane 2 (p)	16	GND
7	ML_Bane 1 (n)	17	AUX_CH (n)
8	GND	18	Hot-plug blev fundet
9	ML_Bane 1 (p)	19	Returner DP_PWR
10	ML_Bane 0 (n)	20	DP_PWR

Plug & Play

Plug & Play DDC2B funktion

Denne skærm er udstyret med VESA DDC2B-kapaciteter i henhold til VESA DDC STANDARDEN. Dette giver skærmen mulighed for at oplyse værtssystemet om dens identitet og, afhængig af DDC-niveauet, videregive yderligere oplysninger om dens skærmpaciteter.

DDC2B er en tovejs datakanal, som er baseret på I2C-protokollen. Værten kan anmode om EDID-oplysninger over DDC2B-kanalen.



For DTS patenter, se venligst <http://patents.dts.com>. Fremstillet under licens fra DTS Licensing Limited. DTS, symbolet & DTS og symbolet er alle registrerede varemærker, og DTS Sound er et varemærke tilhørende DTS, Inc. © DTS, Inc. Alle rettigheder forbeholdes.