



Εγχειρίδιο χρήστη οθόνης OLED

AG276QZD2

Με βάση τα χαρακτηριστικά του προϊόντος OLED, συνιστάται η συντήρηση της οθόνης σύμφωνα με τις απαιτήσεις των οδηγιών χρήστη, ώστε να μειωθεί ο κίνδυνος δημιουργίας διατήρησης εικόνας.

AOC

www.aoc.com

©2024 AOC. All Rights Reserved

HDMI[®]
HIGH-DEFINITION MULTIMEDIA INTERFACE

Ασφάλεια	1
Εθνικές συμβάσεις	1
Τροφοδοσία.....	2
Εγκατάσταση.....	3
Καθαρισμός.....	4
Άλλα	5
Εγκατάσταση	6
Περιεχόμενα της συσκευασίας	6
Βάση και υποστήριγμα εγκατάστασης.....	7
Προσαρμογή της γωνίας θέασης.....	9
Σύνδεση της οθόνης.....	10
Wall Mounting.....	11
Λειτουργία Adaptive-Sync	12
HDR	13
Συντήρηση οθόνης.....	14
Προσαρμογή.....	16
Πλήκτρα συντόμευσης	16
Οδηγός πλήκτρων OSD (Μενού)	17
OSD Setting (Ρύθμιση OSD).....	19
Game Setting(Ρύθμιση παιχνιδιού)	20
Luminance (Φωτεινότητα).....	22
PIP Setting (Ρύθμιση PIP)	23
Color Setup (Ρύθμιση χρωμάτων).....	25
Audio.....	26
Light FX	27
Extra (Πρόσθετα)	28
OSD Setup (Ρύθμιση OSD).....	30
Ενδεικτική λυχνία LED.....	31
Αντιμετώπιση προβλημάτων	32
Προδιαγραφές	33
Γενικές προδιαγραφές.....	33
Προκαθορισμένες καταστάσεις λειτουργίας οθόνης.....	35
Αναθέσεις ακίδων.....	37
Σύνδεση & άμεση λειτουργία (Plug and Play)	38

Ασφάλεια

Εθνικές συμβάσεις

Τα ακόλουθα υποσημειώματα περιγράφουν συμβολισμικές συμβάσεις που χρησιμοποιούνται σε αυτό το έγγραφο.

Σημειώσεις, προφυλάξεις και προειδοποιήσεις

Στο σύνολο του παρόντος οδηγού, ομαδοποιημένο κείμενο ενδέχεται να συνοδεύεται από εικονίδιο και να έχει τυπωθεί με έντονη ή πλάγια γραφή. Οι ομάδες αυτές αποτελούν σημειώσεις, προφυλάξεις και προειδοποιήσεις και χρησιμοποιούνται ως ακολούθως:



ΣΗΜΕΙΩΣΗ: Μια ΣΗΜΕΙΩΣΗ υποδεικνύει σημαντικές πληροφορίες που σας βοηθούν να κάνετε καλύτερη χρήση του συστήματος του υπολογιστή σας.





ΠΡΟΦΥΛΑΞΗ: Μια ΠΡΟΦΥΛΑΞΗ δηλώνει είτε πιθανή ζημιά στο υλικό είτε απώλεια δεδομένων και σας λέει πώς να αποφύγετε το πρόβλημα.





ΠΡΟΕΙΔΟΠΟΙΗΣΗ: Η ΠΡΟΕΙΔΟΠΟΙΗΣΗ υποδεικνύει το ενδεχόμενο πρόκλησης σωματικής βλάβης και σας ενημερώνει για το πώς να αποφύγετε το πρόβλημα. Μερικές προειδοποιήσεις ενδέχεται να εμφανίζονται με διαφορετική μορφή και μπορεί να συνοδεύονται από ένα εικονίδιο. Σε τέτοιες περιπτώσεις, η συγκεκριμένη παρουσίαση της προειδοποίησης ανατίθεται από ρυθμιστική Αρχή.

Τροφοδοσία

 Η οθόνη θα πρέπει να λειτουργεί μόνο από τον τύπο της πηγής τροφοδοσίας που δηλώνεται στην ετικέτα. Εάν δεν είστε σίγουροι για τον τύπο τροφοδοσίας της οικίας σας, συμβουλευτείτε τον προμηθευτή σας ή την τοπική εταιρεία παροχής ηλεκτρισμού.

 Η οθόνη είναι εφοδιασμένη με γειωμένο βύσμα τριπλής διακλάδωσης, ένα βύσμα με ένα τρίτο ακροδέκτη (γείωση). Αυτό το βύσμα θα εφαρμόσει μόνο σε μια γειωμένη έξοδο τροφοδοσίας ως χαρακτηριστικό ασφαλείας. Στην περίπτωση που η έξοδος σας δεν περιλαμβάνει τρισύρματο βύσμα, ζητήστε από έναν ηλεκτρολόγο να εγκαταστήσει τη σωστή έξοδο ή χρησιμοποιήστε έναν προσαρμογέα για την ασφαλή γείωση της συσκευής. Μην παρακάμψετε το σκοπό της ασφάλειας του γειωμένου βύσματος.

 Αποσυνδέστε τη μονάδα κατά τη διάρκεια καταιγίδας ή όταν δεν θα χρησιμοποιηθεί για μεγάλες χρονικές περιόδους. Αυτό θα προστατέψει την οθόνη από ζημιές εξαιτίας αυξομειώσεων του ρεύματος.

 Μην υπερφορτώνετε τις ταινίες τροφοδοσίας και τα καλώδια επέκτασης. Η υπερφόρτωση μπορεί να καταλήξει σε φωτιά ή ηλεκτροπληξία.

 Για τη διασφάλιση ικανοποιητικής λειτουργίας, χρησιμοποιήστε την οθόνη μόνο με υπολογιστές που περιλαμβάνονται στη λίστα UL που διαθέτουν κατάλληλα διαμορφωμένες υποδοχές με σήμανση μεταξύ 100 - 240V AC, Ελ. τάσης 5A.

 Η πρίζα τοίχου θα πρέπει να είναι εγκατεστημένη κοντά στον εξοπλισμό και εύκολα προσβάσιμη.

 Ενδείκνυται η χρήση του μόνο με το τροφοδοτικό που παρέχεται
Κατασκευαστές: DELTA ELECTRONICS, INC.
μοντέλο: ADP-120VH D

Εγκατάσταση

! Μην τοποθετείτε την οθόνη σε ασταθές καρότσι, βάση, τρίποδο, βραχίονα ή τραπέζι. Σε περίπτωση πτώσης της οθόνης, μπορεί να τραυματίσει κάποιο άτομο και να προκαλέσει σοβαρή ζημιά στο προϊόν αυτό. Χρησιμοποιείται μόνο με τροχήλατο έπιπλο, βάση, τρίποδα, βραχίονα ή τραπέζι που προτείνεται από τον κατασκευαστή ή πωλείται με το προϊόν. Ακολουθήστε τις οδηγίες του κατασκευαστή κατά την εγκατάσταση του προϊόντος και χρησιμοποιείτε εξαρτήματα εγκατάστασης που προτείνονται από τον κατασκευαστή. Ένας συνδυασμός προϊόντος και καροτσιού πρέπει να μετακινείται με προσοχή.

! Μην ωθείτε ποτέ οποιοδήποτε αντικείμενο στην υποδοχή στο περίβλημα της οθόνης. Μπορεί να καταστρέψει εξαρτήματα του κυκλώματος προκαλώντας πυρκαγιά ή ηλεκτροπληξία. Μην χύνετε ποτέ υγρά στην οθόνη.

! Μην τοποθετείτε το μπροστινό μέρος του προϊόντος στο δάπεδο.

! Εάν τοποθετήσετε την οθόνη σε τοίχο ή ράφι, χρησιμοποιήστε ένα κιτ εγκατάστασης που έχει εγκριθεί από τον κατασκευαστή και ακολουθήστε τις οδηγίες του.

! Αφήνετε χώρο γύρω από την οθόνη όπως φαίνεται πιο κάτω. Διαφορετικά, η κυκλοφορία του αέρα ενδέχεται να είναι ανεπαρκής και συνεπώς η υπερθέρμανση μπορεί να προκαλέσει πυρκαγιά ή φθορά στην οθόνη.

! Για την αποφυγή πιθανής φθοράς, για παράδειγμα το ξεφλούδισμα του ταμπλό από τη στεφάνη, βεβαιωθείτε ότι η οθόνη δεν είναι λυγισμένη προς τα κάτω περισσότερο από 5 μοίρες. Εάν ξεπεράσετε τη μέγιστη γωνία των 5 μοιρών όταν γείρετε την οθόνη, η φθορά της οθόνης δεν θα καλυφθεί από την εγγύηση.

Δείτε πιο κάτω τους προτεινόμενους χώρους αερισμού γύρω από την οθόνη όταν η οθόνη είναι εγκατεστημένη στη βάση:

Εγκατάσταση με βάση

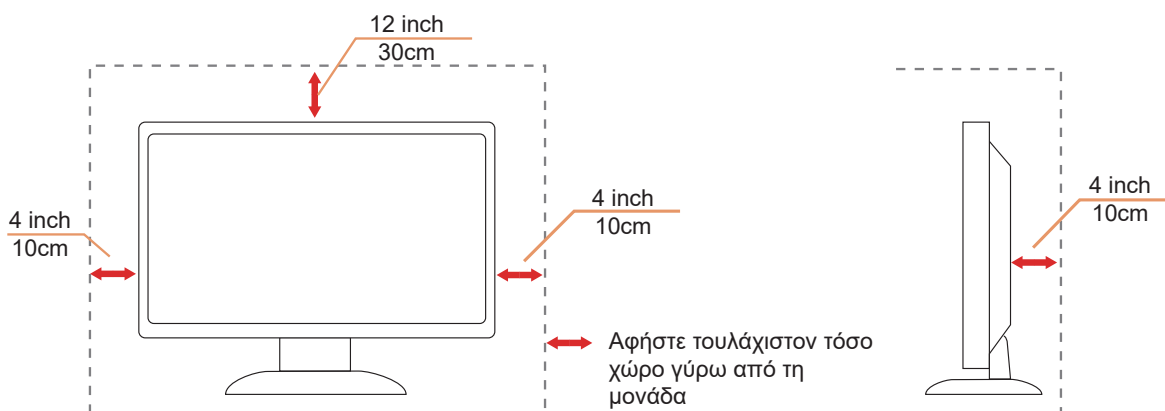

Καθαρισμός

! Καθαρίζετε τακτικά το περίβλημα με ένα βρεγμένο με νερό, μαλακό πανί.

! Όταν καθαρίζετε, χρησιμοποιήστε ένα μαλακό βαμβακερό ύφασμα ή πανί από μικροΐνες. Το ύφασμα πρέπει να είναι υγρό και σχεδόν στεγνό, μην αφήνετε υγρά μέσα στη θήκη.



! Αποσυνδέστε το καλώδιο τροφοδοσίας πριν τον καθαρισμό του προϊόντος.

Άλλα

 Σε περίπτωση που το προϊόν εκπέμπει παράξενη μυρωδιά, ήχο ή καπνό, αποσυνδέστε ΑΜΕΣΑ την πρίζα τροφοδοσίας και επικοινωνήστε με το ένα κέντρο επισκευών.

 Βεβαιωθείτε ότι τα ανοίγματα αερισμού δεν είναι φραγμένα από τραπέζι ή κουρτίνα.

 Η οθόνη OLED δεν πρέπει να υποβάλλεται σε έντονες δονήσεις ή κρούσεις κατά τη λειτουργία της.

 Μην χτυπάτε ή ρίχνετε την οθόνη κατά τη λειτουργία ή μεταφορά της.

 Με βάση τα χαρακτηριστικά των προϊόντων OLED, δεν συνιστάται η συνεχόμενη χρήση αυτού του προϊόντος για περισσότερες από τέσσερις ώρες. Αυτό το προϊόν χρησιμοποιεί πολλές τεχνολογίες για την εξάλειψη τυχόν διατήρησης εικόνας. Για λεπτομέρειες, ανατρέξτε στις οδηγίες για τη «Συντήρηση οθόνης».

Εγκατάσταση

Περιεχόμενα της συσκευασίας

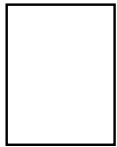
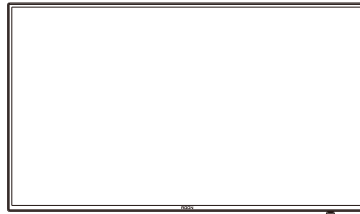

Quick Start



Warranty card



Stand

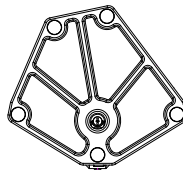

Base

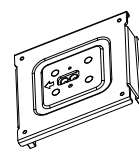

Wall Mount Bracket

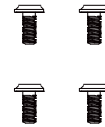

Stand Screws



Screwdriver



Power Cable



Adaptor



DP Cable



HDMI Cable



USB Cable

* Δεν θα παρέχονται όλα τα καλώδια σήματος για όλες τις χώρες και τις περιοχές. Απευθυνθείτε στον τοπικό διανομέα ή υποκατάστημα της AOC για επιβεβαίωση.

Βάση και υποστήριγμα εγκατάστασης

Τοποθετήστε ή αφαιρέστε τη βάση ακολουθώντας τα παρακάτω βήματα.

Εγκατάσταση:

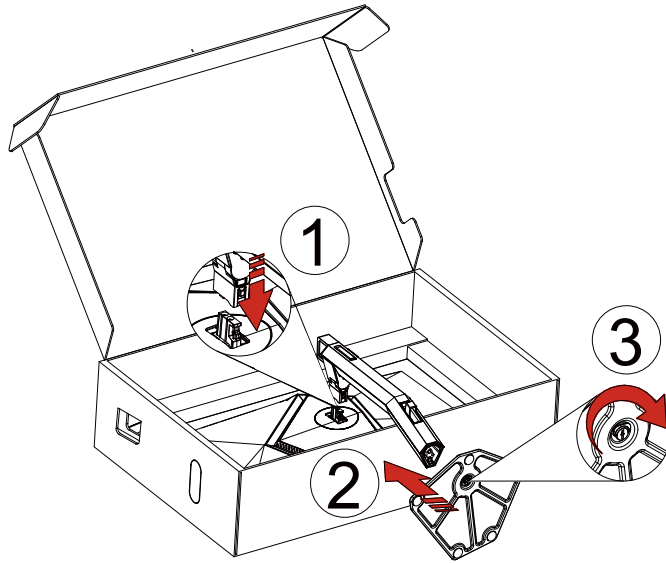

Αφαίρεση:

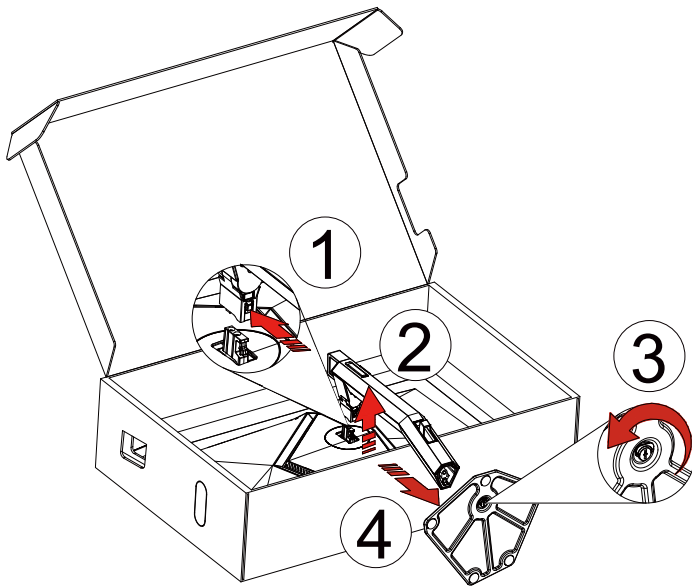

Επιτοίχια ανάρτηση:

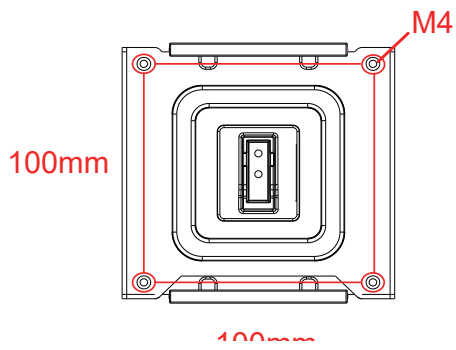

Τεχνικές προδιαγραφές βιδών για επιτοίχια ανάρτηση: M4*12mm

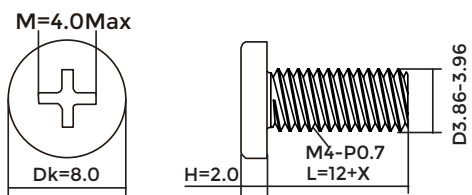

Προδιαγραφές βίδας βάσης: M6*12 mm (ωφέλιμο σπείρωμα 5,5 mm)

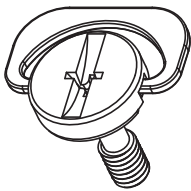

Προσαρμογή της γωνίας θέασης

Για βέλτιστη προβολή, προτείνεται να δείτε την οθόνη κατά πρόσωπο, κατόπιν να προσαρμόσετε τη γωνία της οθόνης σύμφωνα με την προτίμησή σας.

Κρατήστε τη βάση υποδοχής με τέτοιο τρόπο ώστε να μην ανατρέψετε την οθόνη όταν αλλάζετε τη γωνία της οθόνης. Μπορείτε να προσαρμόσετε την οθόνη όπως παρουσιάζεται πιο κάτω:

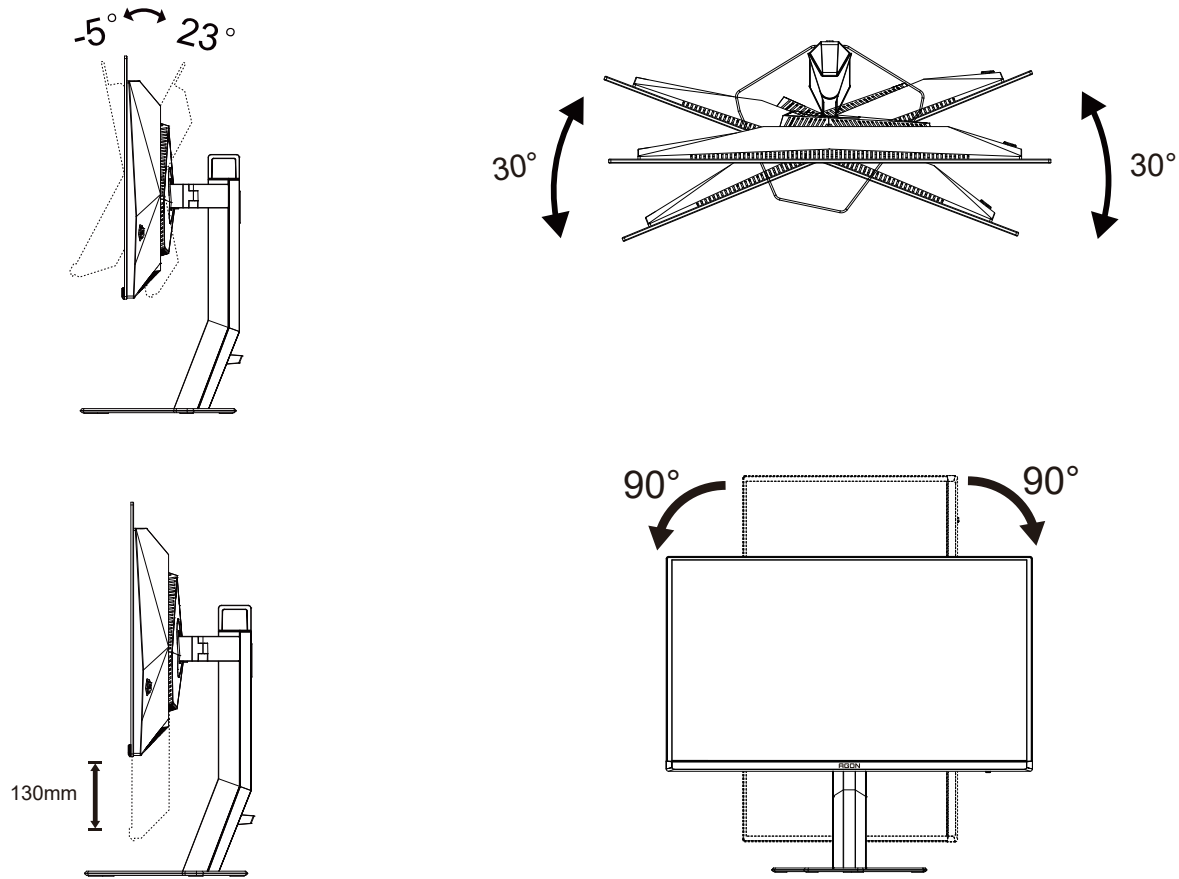

ΣΗΜΕΙΩΣΗ:

Μην αγγίζετε την οθόνη OLED όταν αλλάζετε τη γωνία. Ενδέχεται να προκαλέσει ζημιά ή να σπάσει την οθόνη OLED.

Προειδοποίηση:

1. Για την αποφυγή πιθανής φθοράς της οθόνης, για παράδειγμα το ξεφλούδισμα του ταμπλό, βεβαιωθείτε ότι η οθόνη δεν είναι λυγισμένη προς τα κάτω περισσότερο από 5 μοίρες.
2. Μην πιέζετε την οθόνη όσο προσαρμόζετε τη γωνία της οθόνης. Αγγίξτε μόνο τη στεφάνη.

Σύνδεση της οθόνης

Συνδέσεις καλωδίων στο πίσω μέρος της οθόνης:

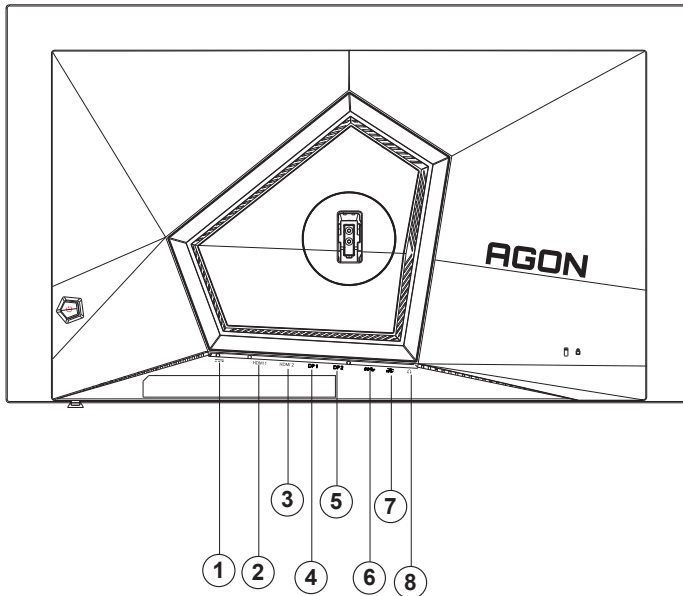

1. είσοδος
2. HDMI1
3. HDMI2
4. DP1
5. DP2
6. USB3.2 Gen1ανάντη
7. USB3.2 Gen1 κατάντη + γρήγορη φόρτιση
USB3.2 Gen1 κατάντη x1
8. Ακουστικά

Σύνδεση με τον Η/Υ

1. Συνδέστε καλά το καλώδιο τροφοδοσίας στο πίσω μέρος της οθόνης.
2. Απενεργοποιήστε τον υπολογιστή σας και βγάλτε το καλώδιο τροφοδοσίας του από την πρίζα.
3. Συνδέστε το καλώδιο σήματος της οθόνης στον σύνδεσμο βίντεο του υπολογιστή.
4. Συνδέστε το καλώδιο τροφοδοσίας του υπολογιστή και της οθόνης σε μια κοινή πρίζα.
5. Ενεργοποιήστε τον υπολογιστή και την οθόνη. Ενεργοποιήστε τον υπολογιστή και την οθόνη.

Εάν η οθόνη σας προβάλλει μια εικόνα, η εγκατάσταση έχει ολοκληρωθεί. Εάν δεν προβάλλει καμία εικόνα, ανατρέξτε στην αντιμετώπιση προβλημάτων.

Για την προστασία του εξοπλισμού, απενεργοποιείτε πάντα τον υπολογιστή και την οθόνη OLED πριν τη σύνδεση. .

Wall Mounting

Preparing to Install An Optional Wall Mounting Arm(Η διάμετρος της βίδας είναι M4 και το μήκος είναι 10mm).

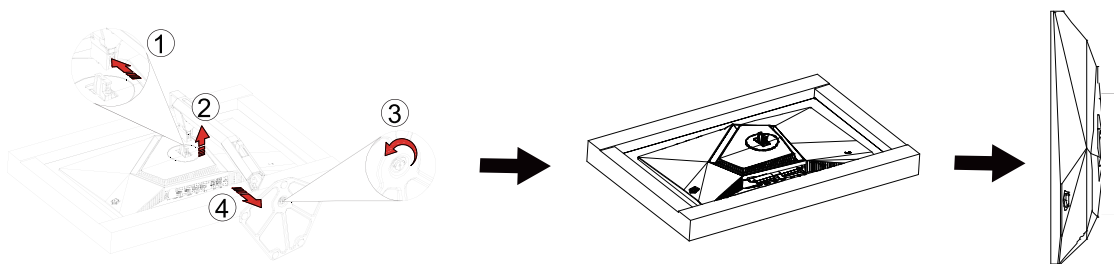

Η οθόνη αυτή μπορεί να τοποθετηθεί σε βραχίονα στήριξης στον τοίχο που τον προμηθεύετε ξεχωριστά. Αποσυνδέστε από την τροφοδοσία ρεύματος πριν από αυτή τη διαδικασία. Ακολουθήστε τα εξής βήματα:

1. Αφαιρέστε τη βάση.
2. Ακολουθήστε τις οδηγίες του κατασκευαστή για να τοποθετήσετε το βραχίονα στήριξης στον τοίχο.
3. Τοποθετήστε το βραχίονα στήριξης στην πίσω πλευρά της οθόνης. Ταυτίστε τις σπές του βραχίονα με τις σπές που βρίσκονται στην πίσω πλευρά της οθόνης.
4. Συνδέστε ξανά τα καλώδια. Ανατρέξτε στο εγχειρίδιο χρήσης που παρέχεται με τον προαιρετικό βραχίονα στήριξης στον τοίχο για οδηγίες σχετικά με την τοποθέτησή του στο τοίχο.



Σημείωση: Οι υποδοχές για βίδες στήριξης VESA δεν διατίθενται για όλα τα μοντέλα, παρακαλούμε επικοινωνήστε με τον αντιπρόσωπο ή το επίσημο τμήμα της AOC.

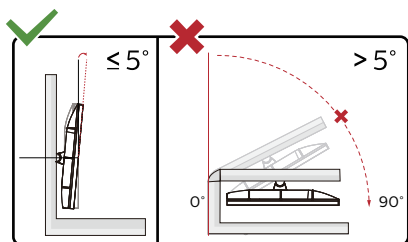

* Ο σχεδιασμός της μπορεί να διαφέρει από τον εικονιζόμενο.

Προειδοποίηση:

1. Για την αποφυγή πιθανής φθοράς της οθόνης, για παράδειγμα το ξεφλούδισμα του ταμπλό, βεβαιωθείτε ότι η οθόνη δεν είναι λυγισμένη προς τα κάτω περισσότερο από 5 μοίρες.
2. Μην πιέζετε την οθόνη όσο προσαρμόζετε τη γωνία της οθόνης. Αγγίξτε μόνο τη στεφάνη.

Λειτουργία Adaptive-Sync

1. Η λειτουργία Adaptive-Sync λειτουργεί με DP/HDMI
2. Συμβατή κάρτα γραφικών: Λίστα προτεινόμενων καρτών όπως η παρακάτω, διαθέσιμη επίσης στη διεύθυνση www.AMD.com

Κάρτα γραφικών

- Radeon™ RX Vega series
- Radeon™ RX 500 series
- Radeon™ RX 400 series
- Radeon™ R9/R7 300 series (R9 370/X, R7 370/X, R7 265 εκτός από)
- Radeon™ Pro Duo (2016)
- Radeon™ R9 Nano series
- Radeon™ R9 Fury series
- Radeon™ R9/R7 200 series (R9 270/X, R9 280/X εκτός)

Επεξεργαστές

- AMD Ryzen™ 7 2700U
- AMD Ryzen™ 5 2500U
- AMD Ryzen™ 5 2400G
- AMD Ryzen™ 3 2300U
- AMD Ryzen™ 3 2200G
- AMD PRO A12-9800
- AMD PRO A12-9800E
- AMD PRO A10-9700
- AMD PRO A10-9700E
- AMD PRO A8-9600
- AMD PRO A6-9500
- AMD PRO A6-9500E
- AMD PRO A12-8870
- AMD PRO A12-8870E
- AMD PRO A10-8770
- AMD PRO A10-8770E
- AMD PRO A10-8750B
- AMD PRO A8-8650B
- AMD PRO A6-8570
- AMD PRO A6-8570E
- AMD PRO A4-8350B
- AMD A10-7890K
- AMD A10-7870K
- AMD A10-7850K
- AMD A10-7800
- AMD A10-7700K
- AMD A8-7670K
- AMD A8-7650K
- AMD A8-7600
- AMD A6-7400K

HDR

Συμβατή με σήματα εισόδου σε μορφή HDR10.

Η οθόνη ενδέχεται να ενεργοποιήσει αυτόματα τη λειτουργία HDR εάν ο παίκτης και το περιεχόμενο είναι συμβατά. Επικοινωνήστε με τον κατασκευαστή της συσκευής και τον πάροχο του περιεχομένου για πληροφορίες σχετικά με τη συμβατότητα της συσκευής σας με το περιεχόμενο. Επιλέξτε “ΑΠΕΝΕΡΓΟΠΟΙΗΣΗ” για τη λειτουργία HDR όταν δεν απαιτείται καθόλου αυτόματη ενεργοποίηση της λειτουργίας.

Σημείωση:

1. Το 3840x2160@50Hz/60Hz είναι διαθέσιμο μόνο σε συσκευές όπως συσκευές αναπαραγωγής UHD ή Xbox/PS.
2. Ρυθμίσεις οθόνης:
 - α. Εισέλθετε στις «Ρυθμίσεις οθόνης» και επιλέξτε την ανάλυση – 2560x1440 και ενεργοποιήστε το HDR.
 - β. Αλλάξτε για να επιλέξετε την ανάλυση – 2560x1440 (εάν είναι διαθέσιμη) ώστε να επιτύχετε τα καλύτερα εφέ HDR.

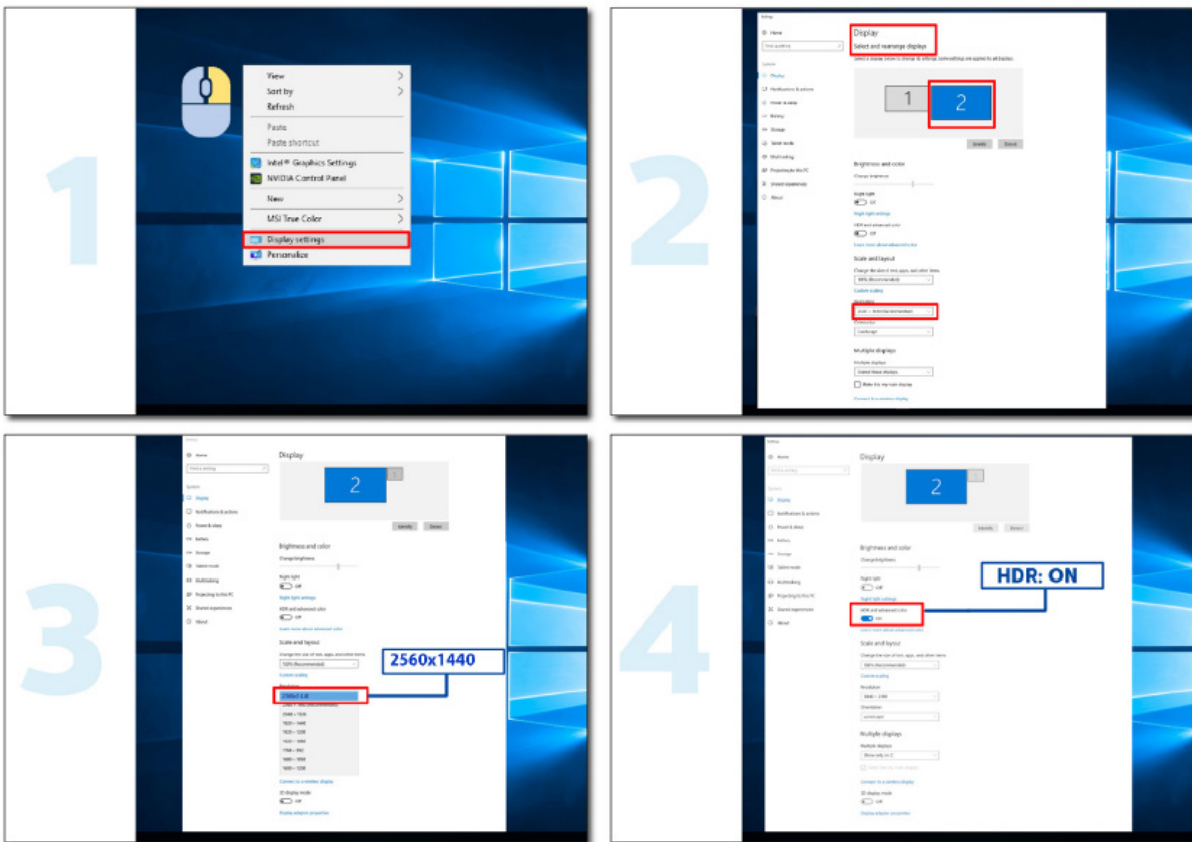

Συντήρηση οθόνης

Με βάση τα χαρακτηριστικά του προϊόντος OLED, η συντήρηση της οθόνης πρέπει να εκτελείται σύμφωνα με τις παρακάτω απαιτήσεις, ώστε να μειωθεί ο κίνδυνος δημιουργίας διατήρησης εικόνας.

Η εγγύηση δεν καλύπτει τυχόν ζημιές που προκύπτουν από τη μη συμμόρφωση με τις παρακάτω οδηγίες.

- **Η προβολή ακίνητης εικόνας θα πρέπει να αποφεύγεται όσο το δυνατόν περισσότερο.**

Μια ακίνητη εικόνα αναφέρεται σε μια εικόνα που παραμένει στην οθόνη για μεγάλο χρονικό διάστημα.

Μια ακίνητη εικόνα μπορεί να προκαλέσει μόνιμη ζημιά στην οθόνη OLED, εμφανίζονται υπολείμματα εικόνας, κάτι που είναι το χαρακτηριστικό της οθόνης OLED.

Θα πρέπει να τηρούνται οι ακόλουθες προτάσεις σχετικά με τη χρήση:

1. Μην προβάλλετε καμία ακίνητη εικόνα σε πλήρη οθόνη ή μέρος της οθόνης για μεγάλο χρονικό διάστημα, γιατί αυτό θα οδηγήσει σε υπολείμματα εικόνας οθόνης. Για να αποφύγετε αυτό το πρόβλημα, μειώστε τη φωτεινότητα και την αντίθεση της οθόνης κατάλληλα κατά την προβολή ακίνητης εικόνας.
2. Όταν παρακολουθείτε ένα πρόγραμμα 4:3 για μεγάλο χρονικό διάστημα, θα μείνουν διαφορετικά σημάδια στην αριστερή και δεξιά πλευρά της οθόνης και στην άκρη της εικόνας, επομένως μην χρησιμοποιείτε αυτήν τη λειτουργία για μεγάλο χρονικό διάστημα.
3. Όποτε είναι δυνατόν, παρακολουθήστε ένα βίντεο σε πλήρη οθόνη και όχι σε ένα μικρό παράθυρο στην οθόνη (όπως ένα βίντεο σε μια σελίδα προγράμματος περιήγησης στο Διαδίκτυο).
4. Μην τοποθετείτε επικές ή αυτοκόλλητα στην οθόνη για να μειώσετε την πιθανότητα ζημιάς στην οθόνη ή υπολειμμάτων εικόνας.

- **Δεν συνιστάται η συνεχής χρήση αυτού του προϊόντος για περισσότερες από τέσσερις ώρες.**

Αυτό το προϊόν χρησιμοποιεί πολλές τεχνολογίες για την εξάλειψη πιθανής διατήρησης εικόνας.. Συνιστάται ιδιαίτερα να χρησιμοποιείτε τις προκαθορισμένες τιμές και να διατηρείτε τις λειτουργίες «ενεργές» για να αποφύγετε υπολείμματα εικόνας στην οθόνη OLED και να διατηρήσετε την καλύτερη δυνατή χρήση της οθόνης OLED.

Αυτό το προϊόν χρησιμοποιεί πολλές τεχνολογίες για την εξάλειψη τυχόν διατήρησης εικόνας.

- **LEA (Logo Extraction Algorithm) (Πρόληψη τοπικής διατήρησης εικόνας)**

Για να μειωθεί ο κίνδυνος δημιουργίας διατήρησης εικόνας, συνιστάται η ενεργοποίηση της λειτουργίας LEA.

Αφού ενεργοποιηθεί αυτή η λειτουργία, η οθόνη θα περιορίζεται αυτόματα για διόρθωση της φωτεινότητας της περιοχής οθόνης, έτσι ώστε να μειωθεί η πιθανή διατήρηση της εικόνας.

Αυτή η λειτουργία είναι «On» (Ενεργή) από προεπιλογή και μπορεί να ρυθμιστεί στο μενού OSD.

- **Orbit (Μετατόπιση εικόνας)**

Για να μειωθεί ο κίνδυνος δημιουργίας διατήρησης εικόνας, συνιστάται η ενεργοποίηση της λειτουργίας Orbit.

Αφού ενεργοποιηθεί αυτή η λειτουργία, τα ριχέει εικόνας κινούνται κυκλικά στο σύνολό τους μία φορά το δευτερόλεπτο σε μια τροχιά που έχει το σχήμα του κινέζικου χαρακτήρα «日». Το πλάτος κίνησης βασίζεται στις ρυθμίσεις. Ο μετακινούμενος χαρακτήρας μπορεί να έχει πλάγιο κόψιμο. Όταν είναι επιλεγμένο το «Strongest» (Πιο ισχυρό), είναι πολύ απίθανο να προκληθεί διατήρηση της εικόνας, αλλά μπορεί να παρατηρηθεί πλάγιο κόψιμο. Όταν είναι επιλεγμένο το «Off» (Ανενεργό), η εικόνα θα επιστρέψει στη βέλτιστη θέση.

Αυτή η λειτουργία είναι «On» (Ενεργό) (Ασθενές) από προεπιλογή και μπορεί να ρυθμιστεί στο μενού OSD.

- **JB (Αντιστάθμιση και διόρθωση οθόνης)/OFF RS (Off Real slow) (Εξάλειψη διατήρησης εικόνας)**

Με βάση τα χαρακτηριστικά της οθόνης OLED, η διατήρηση εικόνας τείνει να εμφανίζεται όταν μια ακίνητη εικόνα διαιρούμενη με διαφορετικά χρώματα ή φωτεινότητα εμφανίζεται για μεγάλο χρονικό διάστημα.

Για να εξαλειφθούν τα υπολείμματα εικόνας που ενδέχεται να έχουν δημιουργηθεί, προτείνεται να εκτελείτε τις λειτουργίες διόρθωσης αντιστάθμισης οθόνης και εξάλειψης υπολειμμάτων εικόνας τακτικά ή κατά διαστήματα, για να επιτύχετε την ιδανική κατάσταση προβολής.

Μπορείτε να εκτελείτε τη λειτουργία αυτή με οποιονδήποτε από τους ακόλουθους τρόπους:

- Στο μενού OSD, ενεργοποιήστε μη αυτόματα την εξάλειψη υπολειμμάτων εικόνας και επιλέξτε «Ναι» όταν εμφανιστεί η

σχετική προτροπή του μενού.

- Ένα μήνυμα προειδοποίησης θα εμφανίζεται αυτόματα κάθε 4 ώρες αθροιστικής λειτουργίας της οθόνης για να ρωτήσει τον χρήστη εάν επιθυμεί να διατηρήσει τη λειτουργία της οθόνης και προτείνεται να επιλεγεί «Ναι». Εάν επιλεγεί «Όχι», η προτροπή θα επαναλαμβάνεται κάθε μία ώρα μετά τη λειτουργία της οθόνης για 24 ώρες έως ότου ο χρήστης επιλέξει «Ναι».
- Έπειτα από κάθε 4 ώρες αθροιστικής λειτουργίας της οθόνης, η διόρθωση αντιστάθμισης οθόνης και η εξάλειψη υπολειμμάτων εικόνας θα εκτελούνται αυτόματα όταν έχει απενεργοποιηθεί το κουμπί ή έχει εισέλθει σε κατάσταση αναμονής για 2 ώρες.

Η οθόνη θα εκτελέσει αυτόματα πρώτα τη διόρθωση αντιστάθμισης οθόνης κι έπειτα την εξάλειψη υπολειμμάτων εικόνας. Κατά την εκτέλεση της διόρθωσης αντιστάθμισης οθόνης, διατηρήστε την τροφοδοσία ενεργοποιημένη, μη χρησιμοποιήσετε το κουμπί και η ενδεικτική λυχνία ισχύος θα αναβοσβήνει με λευκό χρώμα (αναμμένη για 3 δευτερόλεπτα/σβηστή για 3 δευτερόλεπτα), το οποίο διαρκεί περίπου 30 δευτερόλεπτα. Έπειτα από αυτό, η οθόνη θα συνεχίσει να εκτελεί την εξάλειψη υπολειμμάτων εικόνας.

Η συνολική διαδικασία της λειτουργίας εξάλειψης υπολειμμάτων εικόνας διαρκεί περίπου 10 λεπτά. Διατηρήστε την τροφοδοσία ενεργοποιημένη, μη χρησιμοποιείτε το κουμπί και η ενδεικτική λυχνία ισχύος θα αναβοσβήνει με λευκό χρώμα (αναμμένη για 1 δευτερόλεπτο/σβηστή για 1 δευτερόλεπτο). Όταν τελειώσετε, η ενδεικτική λυχνία ισχύος θα είναι σβηστή ή πορτοκαλί και η οθόνη θα περάσει σε κατάσταση τερματισμού λειτουργίας ή αναμονής.

Κατά τη διάρκεια της λειτουργίας, εάν ο χρήστης πατήσει το κουμπί ισχύος για να ενεργοποιήσει την οθόνη, η διαδικασία λειτουργίας θα διακοπεί και θα γίνει επαναφορά της λειτουργίας της οθόνης, διαδικασία η οποία θα χρειαστεί περίπου 5 ακόμα δευτερόλεπτα. Η οθόνη εκτελεί αυτόματα τις λειτουργίες διόρθωσης αντιστάθμισης οθόνης και εξάλειψης υπολειμμάτων εικόνας στην κατάσταση αναμονής, διαδικασία η οποία δεν θα διακοπεί. Στην ενότητα «Άλλο» στο μενού OSD, μπορείτε να ελέγξετε πόσες φορές έχει εκτελεστεί η λειτουργία εξάλειψης υπολειμμάτων εικόνας.

Προσαρμογή

Πλήκτρα συντόμευσης

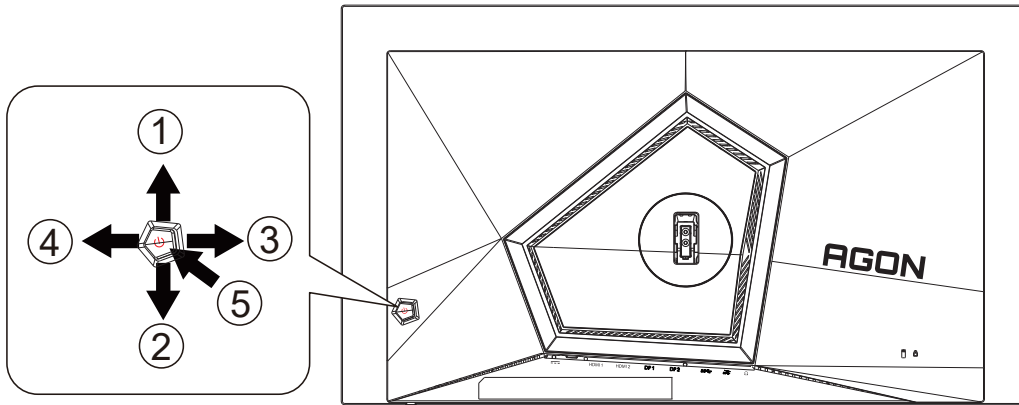

1	Πηγή/Πάνω
2	Dial Point/Κάτω
3	Λειτουργία παιχνιδιού/Αριστερά
4	Light FX/Δεξιά
5	Power/ Menu/Enter (Τροφοδοσία/ Μενού/Enter)

Τροφοδοσία/Μενού/Enter

Πατήστε το κουμπί τροφοδοσίας για να ενεργοποιήσετε την οθόνη.

Όταν δεν υπάρχει OSD, πατήστε για να εμφανιστεί το OSD ή να επιβεβαιώσετε την επιλογή. Πιέστε για περίπου 2 δευτερόλεπτα για απενεργοποίηση της οθόνης.

Dial Point

Όταν δεν υπάρχει OSD, πατήστε το κουμπί Dial Point για να εμφανίσετε / αποκρύψετε το πληκτολόγιο.

Λειτουργία παιχνιδιού/Αριστερά

Όταν δεν υπάρχει ένδειξη OSD επί της οθόνης, πατήστε το πλήκτρο «Αριστερά» για να ανοίξετε τη λειτουργία παιχνιδιού, στη συνέχεια πατήστε το πλήκτρο «Αριστερά» ή «Δεξιά» για να επιλέξετε τη λειτουργία παιχνιδιού (FPS, RTS, Αγώνας, Παίκτης 1, Παίκτης 2 ή Παίκτης 3) βάσει των διαφορετικών τύπων παιχνιδιού.

Light FX/Δεξιά

Όταν δεν υπάρχει OSD, πατήστε το πλήκτρο «Δεξιά» για να ενεργοποιήσετε τη λειτουργία Light FX.

Πηγή/Πάνω

Όταν κλείσει το μενού OSD, πιέζοντας το πλήκτρο Source(Πηγή) θα μεταβείτε στη λειτουργία πλήκτρου συντόμευσης Source (Πηγή).

Οδηγός πλήκτρων OSD (Μενού)



Enter : Χρησιμοποιήστε το πλήκτρο Enter για να εισέλθετε στο επόμενο επίπεδο OSD

Μετακίνηση : Χρησιμοποιήστε το Αριστερό / Πάνω / Κάτω πλήκτρο για να μετακινήσετε την επιλογή OSD

Έξοδος : Χρησιμοποιήστε το Δεξιά πλήκτρο για να εξέλθετε από το OSD



Enter : Χρησιμοποιήστε το πλήκτρο Enter για να εισέλθετε στο επόμενο επίπεδο OSD

Μετακίνηση : Χρησιμοποιήστε το Αριστερό / Πάνω / Κάτω πλήκτρο για να μετακινήσετε την επιλογή OSD

Έξοδος : Χρησιμοποιήστε το Αριστερό πλήκτρο για να εξέλθετε από το OSD



Enter : Χρησιμοποιήστε το πλήκτρο Enter για να εισέλθετε στο επόμενο επίπεδο OSD

Μετακίνηση : Χρησιμοποιήστε το Πάνω / Κάτω πλήκτρο για να μετακινήσετε την επιλογή OSD

Έξοδος : Χρησιμοποιήστε το Αριστερό πλήκτρο για να εξέλθετε από το OSD

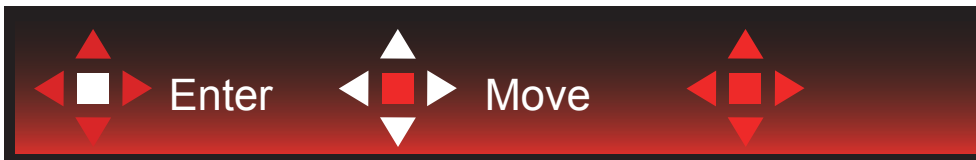

Μετακίνηση : Χρησιμοποιήστε το Αριστερό / Δεξιά / Πάνω πλήκτρο για να μετακινήσετε την επιλογή OSD



Έξοδος : Χρησιμοποιήστε το πλήκτρο Αριστερό για έξοδο από το OSD και επιστροφή στο προηγούμενο επίπεδο OSD

Είσοδος : Χρησιμοποιήστε το Δεξιά πλήκτρο για να εισέλθετε στο επόμενο επίπεδο OSD

Επιλογή : Χρησιμοποιήστε το πλήκτρο Επάνω / Κάτω για να μετακινήσετε την επιλογή OSD



Enter : Χρησιμοποιήστε το πλήκτρο Enter για να εφαρμόσετε την ρύθμιση OSD και να επιστρέψετε στο προηγούμενο επίπεδο του OSD

Επιλέξτε : Χρησιμοποιήστε το Κάτω πλήκτρο για να προσαρμόσετε τη ρύθμιση του OSD



Επιλέξτε : Χρησιμοποιήστε το πλήκτρο Πάνω/Κάτω για να προσαρμόσετε τη ρύθμιση του OSD



Enter : Χρησιμοποιήστε το πλήκτρο Enter για έξοδο από το OSD και επιστροφή στο προηγούμενο επίπεδο OSD
Επιλέξτε : Χρησιμοποιήστε το πλήκτρο Αριστερά/Δεξιά για να προσαρμόσετε τη ρύθμιση του OSD

OSD Setting (Ρύθμιση OSD)

Βασικές και απλές οδηγίες σχετικά με τα πλήκτρα ελέγχου.

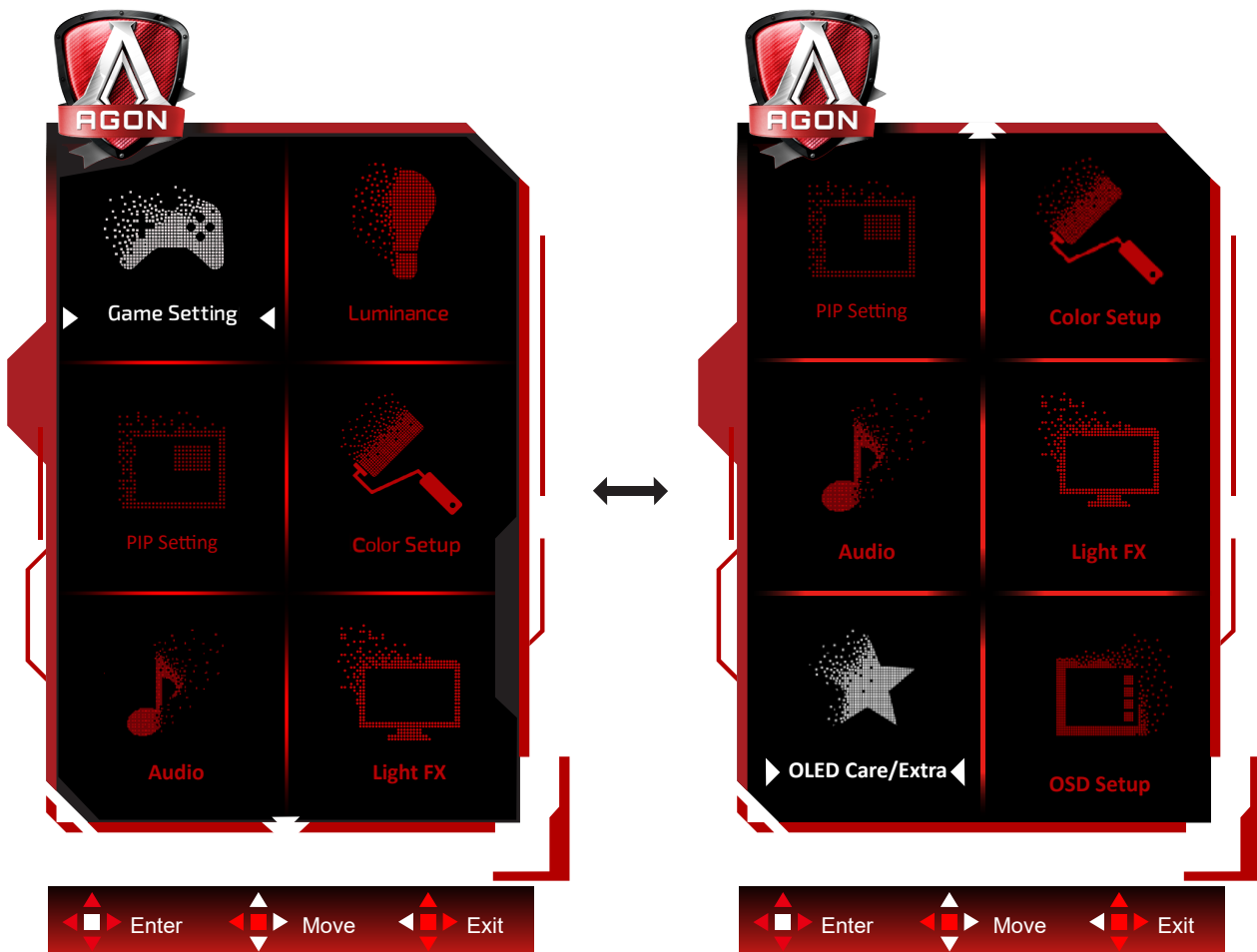

- 1). Πατήστε το κουμπί MENU (MENOY) για να εμφανιστεί το παράθυρο του μενού OSD.
- 2). Ακολουθήστε τον βασικό οδηγό για να μετακινήσετε ή να επιλέξετε (προσαρμόσετε) τις ρυθμίσεις OSD.
- 3). Λειτουργία Κλειδώματος/Ξεκλειδώματος OSD: Για να κλειδώσετε ή να ξεκλειδώσετε, πιάστε και κρατήστε πατημένο το κουμπί Down (Κάτω) για 10 δευτερόλεπτα ενώ η λειτουργία OSD δεν είναι ενεργοποιημένη.

Σημειώσεις:

- 1). Εάν το προϊόν έχει μόνο μια είσοδο σήματος, το στοιχείο «Input Select» (Επιλογή εισόδου) απενεργοποιείται προκειμένου να γίνει η ρύθμιση.
- 2). Λειτουργίες ECO (εκτός από τη λειτουργία Τυπική), DCR και λειτουργία DCB , για αυτές τις τέσσερις καταστάσεις όπου μόνο μία κατάσταση μπορεί να υπάρχει.

Game Setting(Ρύθμιση παιχνιδιού)



	Game Mode (Λειτουργία παιχνιδιού)	Off (ανενεργό)	Καμία βελτιστοποίηση από τη Λειτουργία παιχνιδιού.
		FPS	Για την αναπαραγωγή παιχνιδιών FPS (.παιχνίδι πυροβολισμών με οπτική πρώτου προσώπου) Βελτιώνει τις λεπτομέρειες των επιπέδων μαύρου χρώματος σε σκοτεινά θέματα.
		RTS	Για RTS παιχνίδια (στρατηγικής σε πραγματικό χρόνο). Βελτιώνει την ποιότητα της εικόνας.
		Racing (Αγώνας)	Για παιχνίδια αυτοκινητιστικών αγώνων. Παρέχει γρηγορότερο χρόνο απόκρισης και υψηλό κορεσμό χρώματος.
		Gamer 1 (Παίκτης 1)	Ρυθμίσεις προτίμησης χρήστη αποθηκευμένου ως Παίκτης 1.
		Gamer 2 (Παίκτης 2)	Ρυθμίσεις προτίμησης χρήστη αποθηκευμένου ως Παίκτης 2.
		Gamer 3 (Παίκτης 3)	Ρυθμίσεις προτίμησης χρήστη αποθηκευμένου ως Παίκτης 3.
	Shadow Control (Έλεγχος σκίασης)	0-100	<p>Η προεπιλεγμένη τιμή ελέγχου σκίασης είναι 50, κατόπιν μπορεί να ρυθμιστεί από το χρήστη από 50 έως 100 ή σε 0 για να αυξηθεί η αντίθεση για καθαρή εικόνα.</p> <ol style="list-style-type: none"> Εάν η εικόνα είναι υπερβολικά σκοτεινή για να εμφανιστούν καθαρά οι λεπτομέρειες, ρυθμίστε μεταξύ των τιμών 50 έως 100 για καθαρή εικόνα. Εάν τα επίπεδα λευκού στην εικόνα είναι πολύ υψηλά για να εμφανιστούν καθαρά οι λεπτομέρειες, ρυθμίστε μεταξύ των τιμών 50 έως 0 για καθαρή εικόνα.
Game Color (Χρώμα παιχνιδιού)	0-20	Το Game Color θα παράσχει επίπεδα από 0 έως 20 για τη ρύθμιση του κορεσμού, προσφέροντάς σας καλύτερη εικόνα.	
Sniper Scope	Off (ανενεργό) /1.0 /1.5 /2.0	Πραγματοποιήστε μεγέθυνση τοπικά για να διευκολύνετε τη στόχευση κατά τη ρίψη βολών.	
G-SYNC	ενεργοποίηση ή απενεργοποίηση	Ενεργοποίηση ή απενεργοποίηση της G-SYNC.	

	Low input Lag (Καθυστέρηση χαμηλής εισόδου)	On/Off (Ενεργοποίηση/ απενεργοποίηση)	Ο τερματισμός της προσωρινής αποθήκευσης καρτέ μπορεί να μειώσει την καθυστέρηση εισόδου. Σημείωση: Η χαμηλή καθυστέρηση εισόδου είναι απενεργοποιημένη από προεπιλογή και δεν ρυθμίζεται όταν η συχνότητα πεδίου είναι μικρότερη από 120 Hz και είναι ενεργοποιημένη από προεπιλογή και δεν ρυθμίζεται όταν η συχνότητα πεδίου είναι ίση με 120 Hz και βρίσκεται στην κατάσταση G-SYNC.
	Υπολογισμός Πλαισίου	Ανενεργό/ Πάνω- Δεξιά/ Κάτω-Δεξιά/ Κάτω-Αριστερά / Πάνω-Αριστερά	Εμφάνιση της συχνότητας V στην επιλεγμένη γωνία (Η λειτουργία του μετρητή πλαισίων δουλεύει μόνο με κάρτες γραφικών AMD.)

Σημειώσεις:

Όταν έχει ενεργοποιηθεί η επιλογή “Λειτουργία HDR”/“HDR” στην επιλογή “Luminance (Φωτεινότητα)”, δεν είναι δυνατή η προσαρμογή των επιλογών “Λειτουργία παιχνιδιού”, “Έλεγχος σκιών” και “Χρώμα παιχνιδιού”.

Όταν ο Χώρος χρωμάτων στις Ρυθμίσεις χρωμάτων έχει οριστεί σε sRGB ή DCI-P3, τα στοιχεία Λειτουργία παιχνιδιού, Έλεγχος σκοτεινού πεδίου και ο Χρωματικός τόνος δεν μπορούν να προσαρμοστούν.

Luminance (Φωτεινότητα)

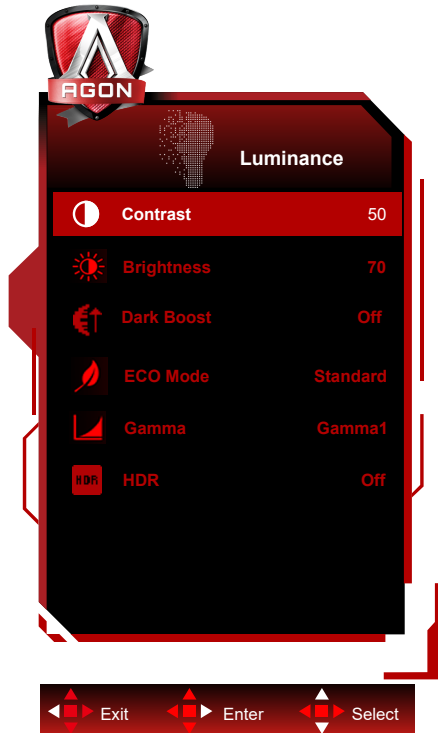

	Contrast (Αντίθεση)	0-100	Αντίθεση από ψηφιακό καταχωρητή.	
	Brightness (Φωτεινότητα)	0-100	Ρύθμιση οπίσθιου φωτισμού	
	Dark Boost	Off (ανενεργό) /Level 1 / Level 2 /Level 3	Βελτιώστε τις λεπτομέρειες της οθόνης σε σκοτεινούς ή φωτεινούς χώρους για να προσαρμόσετε τη φωτεινότητα όταν βρίσκεστε σε φωτεινούς χώρους, διασφαλίζοντας ότι δεν προκαλείται υπερκορεσμός.	
	Eco mode (Λειτουργία Οικολογική)	Standard (Τυπική)		Τυπική λειτουργία
		Text (Κείμενο)		Λειτουργία κειμένου
		Internet (Διαδίκτυο)		Λειτουργία διαδικτύου
		Game (Παιχνίδι)		Λειτουργία παιχνιδιού
		Movie (Ταινία)		Λειτουργία ταινίας
		Sports (Αθλητικά)		Λειτουργία αθλητικών
		Reading(Ανάγνωσης)		Λειτουργία Ανάγνωσης
	Gamma (Γάμμα)	Gamma1 (Γάμμα 1)		Ρύθμιση σε Gamma 1 (Γάμμα 1)
		Gamma2 (Γάμμα 2)		Ρύθμιση σε Gamma 2 (Γάμμα 2)
		Gamma3 (Γάμμα 3)		Ρύθμιση σε Gamma 3 (Γάμμα 3)
HDR	Off / DisplayHDR /HDR 1000 Max/ HDR Picture / HDR Movie / HDR Game	Ορίστε το προφίλ HDR σύμφωνα με τις απαιτήσεις χρήσης σας. Σημείωση: Όταν εντοπιστεί περιεχόμενο HDR, η επιλογή HDR εμφανίζεται για ρύθμιση.		
HDR Mode	Off / HDR Picture / HDR Movie / HDR Game	Βελτιστοποιημένη για το χρώμα και την αντίθεση της εικόνας, που προσομοιώνει το εφέ HDR. Σημείωση: Όταν δεν ανιχνεύεται περιεχόμενο HDR, εμφανίζεται η επιλογή λειτουργίας HDR για ρύθμιση.		

Σημείωση:

Όταν έχει ενεργοποιηθεί η επιλογή "Λειτουργία HDR" στην επιλογή "Luminance (Φωτεινότητα)", δεν είναι δυνατή η προσαρμογή των επιλογών "Αντίθεση", "Λειτουργία Eco" και "Γάμμα".

Όταν έχει ενεργοποιηθεί η επιλογή «HDR» στην επιλογή "Luminance (Φωτεινότητα)", δεν είναι δυνατή η προσαρμογή των στοιχείων στην επιλογή "Φωτεινότητα".

Όταν ο Χώρος χρωμάτων στις Ρυθμίσεις χρωμάτων έχει οριστεί σε sRGB ή DCI-P3, τα στοιχεία Αντίθεση, Λειτουργία σεναρίου φωτεινότητας, Γάμμα και Λειτουργία HDR/HDR δεν μπορούν να προσαρμοστούν.

PIP Setting (Ρύθμιση PIP)

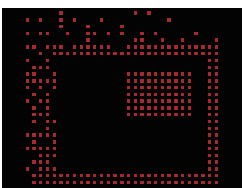

	PIP	Off (ΑΝΕΝΕΡΓΟ) / PIP / PBP	Απενεργοποίηση ή ενεργοποίηση PIP ή PBP.
	Main Source (Κύρια πηγή)		Επιλογή κύριας πηγής οθόνης.
	Sub Source (Δευτερεύουσα πηγή)		Επιλογή δευτερεύουσας πηγής οθόνης.
	Size (Μέγεθος)	Small (Μικρό) / Middle (Μεσαίο) / Large (Μεγάλο)	Επιλογή μεγέθους οθόνης.
	Position (Θέση)	Right-up (Επάνω δεξιά)	Ρύθμιση θέσης οθόνης.
		Right-down (Κάτω δεξιά)	
		Left-up	
		Left-down	
	Audio (Ήχος)	On (Ενεργοποιημένο): Ήχος PIP	Ρύθμιση απενεργοποίησης ή ενεργοποίησης ήχου.
		Off (Απενεργοποιημένο): Κύριος ήχος	
Swap (Εναλλαγή)	On (Ενεργοποιημένο): Εναλλαγή	Εναλλαγή πηγής οθόνης.	
	Off (Απενεργοποιημένο): εκτός λειτουργίας		

Σημείωση:

- 1) Όταν το «HDR» στην περιοχή «Φωτεινότητα» έχει ρυθμιστεί σε κατάσταση μη απενεργοποίησης, όλα τα στοιχεία στο «Ρύθμιση PIP» δεν μπορούν να προσαρμοστούν.
- 2) Όταν το PIP/PBP είναι ενεργοποιημένο, ορισμένες ρυθμίσεις που σχετίζονται με τα χρώματα στο μενού OSD ισχύουν μόνο για την κύρια οθόνη, ενώ η δευτερεύουσα οθόνη δεν υποστηρίζεται. Συνεπώς, η κύρια οθόνη και η δευτερεύουσα οθόνη ενδέχεται να έχουν διαφορετικά χρώματα.
- 3) Ρυθμίστε την ανάλυση του σήματος εισόδου σε 1280X1440@60Hz στο PBP για να επιτύχετε το επιθυμητό αποτέλεσμα προβολής.
- 4) Όταν το PBP/PIP είναι ενεργοποιημένο, η συμβατότητα της πηγής εισόδου κύριας οθόνης/δευτερεύουσας οθόνης εμφανίζεται στον ακόλουθο πίνακα:

		Main Source (Κύρια πηγή)			
		HDMI1	HDMI2	DP1	DP2
Sub Source (Δευτερεύουσα πηγή)	HDMI1	V	V	V	V
	HDMI2	V	V	V	V
	DP1	V	V	V	V
	DP2	V	V	V	V

Color Setup (Ρύθμιση χρωμάτων)

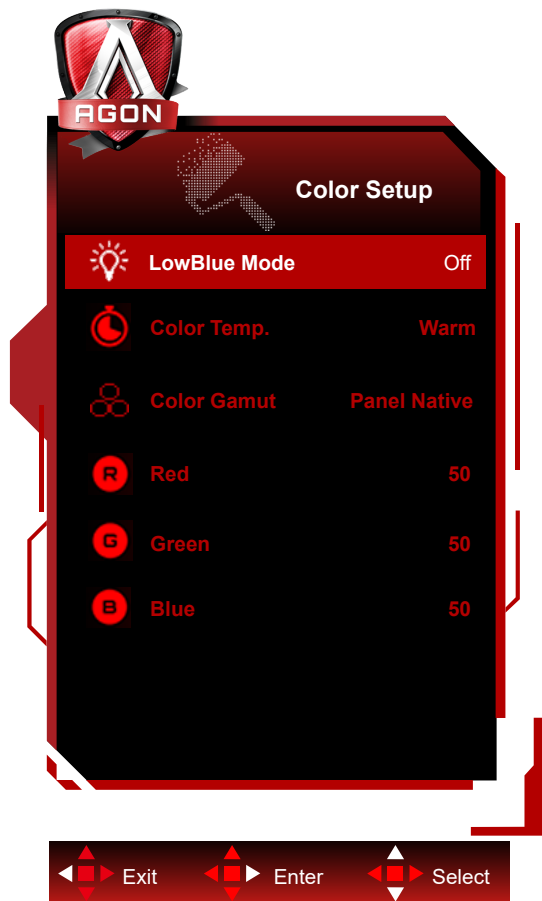



	LowBlue Mode(Λειτουργία LowBlue)	Ανενεργή / Πολυμέσα / Internet / Γραφείο / Ανάγνωση	Μειώνει το κύμα μπλε φωτός ελέγχοντας την θερμοκρασία χρώματος.
	Color Temp. (Θερμοκρ. χρώματος)	Warm (Θερμό)	Ανακαλέστε τη θερμοκρασία θερμού χρώματος από την EEPROM.
		Normal (Τυπικό)	Ανακαλέστε τη θερμοκρασία τυπικού χρώματος από την EEPROM.
		Cool (Ψυχρό)	Ανακαλέστε τη θερμοκρασία ψυχρού χρώματος από την EEPROM.
		User (Χρήστης)	Ανακαλέστε τη θερμοκρασία χρώματος χρήστη από την EEPROM.
	Color Gamut (Μονάδα υποχρωμάτων)	Εγγενής πίνακας	Πίνακας τυπικού εύρους χρώματος.
		sRGB	Ανακαλέστε τη θερμοκρασία sRGB χρώματος από την EEPROM.
		DCI-P3	Εύρος χρώματος DCI-P3.
	Red (Κόκκινο)	0-100	Απολαβή κόκκινου από ψηφιακό καταχωρητή.
	Green (Πράσινο)	0-100	Απολαβή πράσινου από Ψηφιακή εγγραφή.
Blue (Μπλε)	0-100	Απολαβή μπλε από ψηφιακό καταχωρητή.	

Σημείωση:

Όταν έχει ενεργοποιηθεί η επιλογή «Λειτουργία HDR» ή «HDR» στην επιλογή «Luminance (Φωτεινότητα)», δεν είναι δυνατή η προσαρμογή των στοιχείων στην επιλογή «Ρύθμιση χρώματος» .
 Όταν η ρύθμιση Color Space (Εύρος χρώματος) έχει οριστεί σε sRGB ή DCI-P3, δεν είναι δυνατή η προσαρμογή όλων των άλλων στοιχείων στην επιλογή Color Settings (Ρυθμίσεις χρωμάτων).

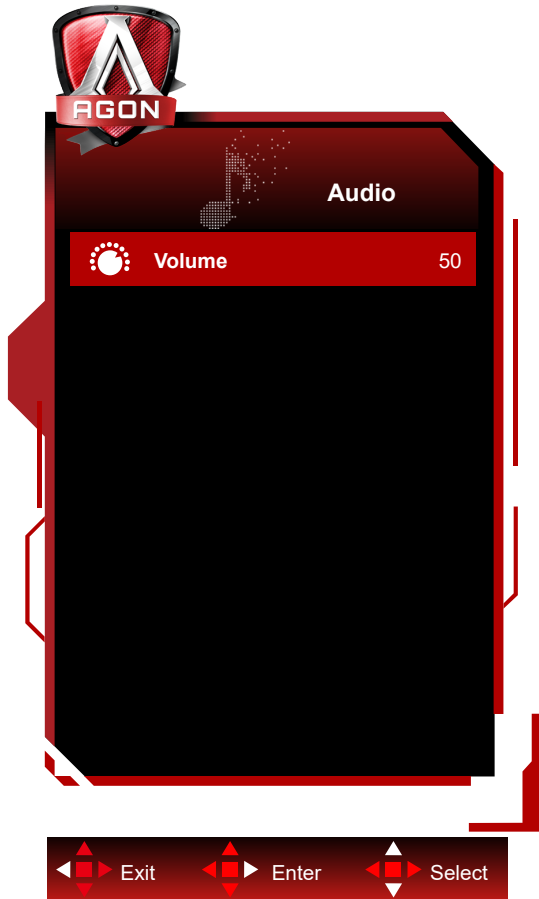
Audio



	Ένταση ήχου	0-100	Προσαρμόστε τη ρύθμιση έντασης ήχου
---	-------------	-------	-------------------------------------

Light FX

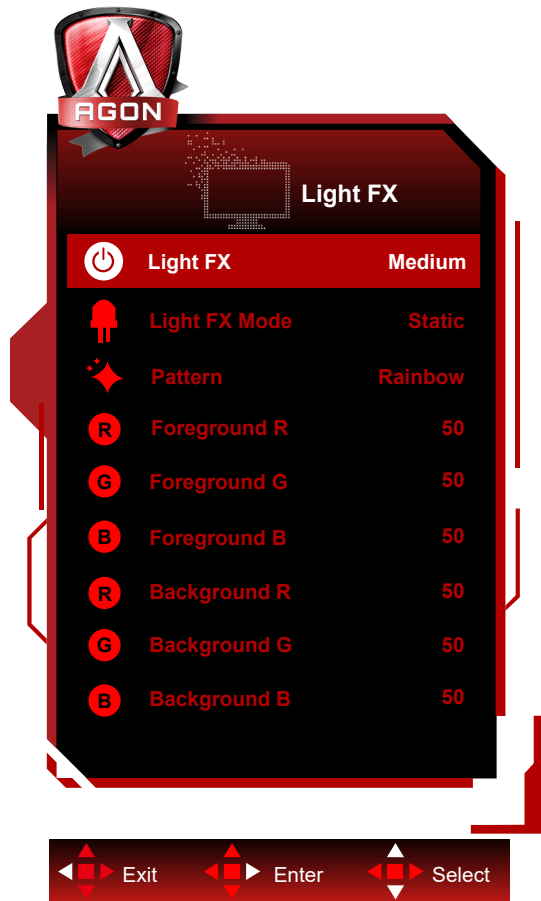

	Light FX	Off / Low / Medium / Strong	Επιλέξτε την ένταση του Light FX.
	Λειτουργία Light FX	Ήχος1 / Ήχος2 / Στατικό / Σάρωση σκοτεινών σημείων / Αλλαγή διαβάθμισης / Πλήρωση εξάπλωσης / Πλήρωση σταγόνας / Πλήρωση σταγόνας με εξάπλωση / Αναπνοή / Σάρωση φωτεινών σημείων / Zoom / Ουράνιο τόξο / Κύμα / Αναβόσβησμα / Επίδειξη	Επιλέξτε λειτουργία Light FX
	Μοτίβο	Red / Green / Blue / Ουράνιο τόξο / Καθορισμένο από τον χρήστη	Επιλέξτε λειτουργία χρώματος Light FX
	Προσκήνιο R	0-100	Ο χρήστης μπορεί να προσαρμόσει το χρώμα του προσκήνιου του Light FX, όταν η ρύθμιση Μοτίβου είναι Καθορισμός από τον χρήστη
	Προσκήνιο G		
	Προσκήνιο B		
	Φόντο R	0-100	Ο χρήστης μπορεί να προσαρμόσει το χρώμα του φόντου του Light FX, όταν η ρύθμιση Μοτίβου είναι Καθορισμός από τον χρήστη
Φόντο G			
Φόντο B			

Extra (Πρόσθετα)

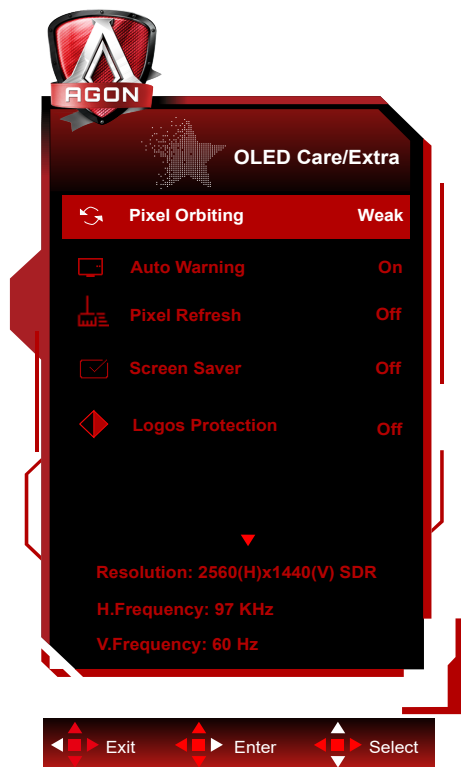

	Input Select (Επιλογή εισόδου)	AUTO/HDMI1/HDMI2/ DP1/DP2	Επιλέξτε Πηγή σήματος εισόδου
	USB	On (Ενεργοποίηση) / Off (Απενεργοποίηση)	Ενεργοποιήστε/απενεργοποιήστε τη λειτουργία USB.
	LEA (Πρόληψη τοπικής διατήρησης εικόνας)	On (Ενεργοποίηση) / Off (Απενεργοποίηση)	Χρησιμοποιείται για την ενεργοποίηση της λειτουργίας LEA για τη μείωση του κινδύνου δημιουργίας διατήρησης εικόνας. Προτεινόμενες ρυθμίσεις λειτουργιών: «On» (Ενεργοποίηση). Αφού ενεργοποιηθεί αυτή η λειτουργία, η οθόνη θα περιορίζεται αυτόματα για διόρθωση της φωτεινότητας της περιοχής οθόνης, έτσι ώστε να μειωθεί η πιθανή διατήρηση της εικόνας.
	Orbit (Μετατόπιση εικόνας)	Off (Απενεργοποίηση) / Weak (Ασθενές) / Medium (Μέτριο) / Strong (Ισχυρό) / Strongest (Πιο ισχυρό)	Χρησιμοποιείται για την ενεργοποίηση της λειτουργίας Orbit για τη μείωση του κινδύνου δημιουργίας διατήρησης εικόνας. Προτεινόμενη ρύθμιση λειτουργίας: «On» (Ενεργοποίηση). Αφού ενεργοποιηθεί αυτή η λειτουργία, τα pixel εικόνας θα κινούνται κυκλικά ως σύνολο. Το πλάτος κίνησης βασίζεται στις ρυθμίσεις. Ο μετακινούμενος χαρακτήρας μπορεί να έχει πλάγιο κόψιμο. Όταν είναι επιλεγμένο το «Strongest» (Πιο ισχυρό), είναι πολύ απίθανο να προκληθεί διατήρηση της εικόνας, αλλά μπορεί να παρατηρηθεί πλάγιο κόψιμο.

	Off-RS (Εξάλειψη διατήρησης εικόνας)	On (Ενεργοποίηση) / Off (Απενεργοποίηση)	Χρησιμοποιείται για την ενεργοποίηση και την εκτέλεση της λειτουργίας OFF-RS για την εξάλειψη της διατήρησης εικόνας που έχει δημιουργηθεί. Μετά την εκκίνηση, επιλέξτε «Yes» (Ναι) σύμφωνα με τις προτροπές του μενού και, στη συνέχεια, η οθόνη θα κλείσει αυτόματα την οθόνη. Διατηρήστε την παροχή τροφοδοσίας και μην χρησιμοποιείτε τυχόν πλήκτρα. Η ένδειξη τροφοδοσίας θα αναβοσβήνει με λευκό χρώμα (λευκό ένα δευτερόλεπτο/σβήσιμο ένα δευτερόλεπτο). Αυτή η διαδικασία διαρκεί περίπου 10 λεπτά. Η ένδειξη λειτουργίας σβήνει στο τέλος και η οθόνη εισέρχεται σε κατάσταση αναμονής.
	Off timer (Χρονόμετρο απενεργοποίησης)	0-24ώρες	Επιλέξτε το χρόνο απενεργοποίησης DC
	Image Ratio (Λόγος εικόνας)	Ευρεία/ 4:3 / 1:1 / 17"(4:3) / 19"(4:3) / 19"(5:4) / 19"W(16:10) / 21.5"W(16:9) / 22"W(16:10) / 23"W(16:9) / 23.6"W(16:9) / 24"W(16:9)	Επιλέξτε το λόγο εικόνας για την οθόνη.
	DDC/CI	ναι ή όχι	Ενεργοποίηση ή απενεργοποίηση της υποστήριξης DDC/CI
	Reset (Επαναφορά)	ναι ή όχι	Επαναφορά του μενού σε προεπιλογή
	Time after Off-RS (Χρόνος μετά την εξάλειψη της διατήρησης εικόνας)		Αναφέρεται στο χρόνο που είναι αναμμένη η οθόνη μετά την εκτέλεση της τελευταίας λειτουργίας Off RS, σε μονάδες ωρών. Κάθε τέσσερις ώρες θα αποστέλλεται αυτόματα μια προτροπή για την εκτέλεση του Off RS.
	Off-RS Counts (Πλήθος φορών κατάργησης της διατήρησης εικόνας)		Χρησιμοποιείται για την καταγραφή του πλήθους των φορών εκτέλεσης του Off-RS.

OSD Setup (Ρύθμιση OSD)

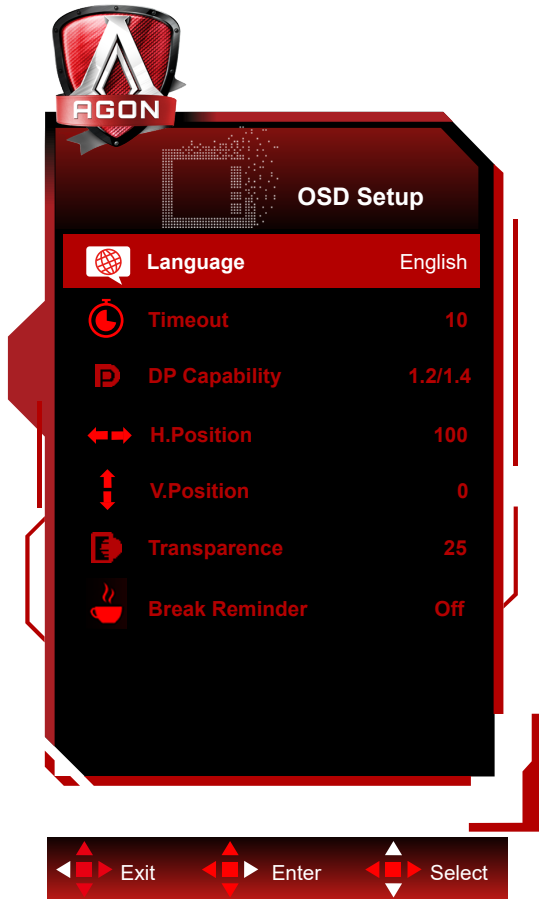

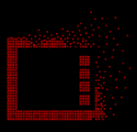
	Language (Γλώσσα)		Επιλογή της γλώσσας OSD
	Timeout (Χρονικό όριο)	5-120	Ρύθμιση χρονικού ορίου OSD
	DP Capability (Δυνατότητα DP)	1.1/1.2/1.4	σημειώνεται ότι μόνη δυνατότητα DP1.2/DP1.4 υποστηρίζει τη λειτουργία δωρεάν προγράμματος συγχρονισμού
	H. Position (Οριζ. θέση)	0-100	Ρύθμιση οριζόντιας θέσης του μενού OSD
	V. Position (Κάθ. θέση)	0-100	Ρύθμιση της κάθετης θέσης του μενού OSD
	Transparency (Διαφάνεια)	0-100	Ρύθμιση διαφάνειας OSD
	Break Reminder (Υπενθύμιση διαλείμματος)	ενεργοποίηση ή απενεργοποίηση	Break Reminder (Υπενθύμιση διαλείμματος) αν ο χρήστης εργάζεται συνεχώς για περισσότερο από 1 ώρα

Ενδεικτική λυχνία LED

Κατάσταση	Χρώμα LED
Κατάσταση πλήρους λειτουργίας	Λευκό
Μη ενεργή κατάσταση	Πορτοκαλί
Off RS σε διαδικασία	Η λευκή ένδειξη αναβοσβήνει (ανά δευτερόλεπτο και σβήνει με εναλλαγή)
JB σε διαδικασία	Η λευκή ένδειξη αναβοσβήνει (ανά 3 δευτερόλεπτα και σβήνει για 3 δευτερόλεπτα με εναλλαγή)
Δυσλειτουργία οθόνης OLED	Αναβοσβήνει πορτοκαλί ένδειξη (ανά δευτερόλεπτο και σβήνει με εναλλαγή)
Λειτουργία τερματισμού λειτουργίας	Η ένδειξη δεν ανάβει.

Αντιμετώπιση προβλημάτων

Προβλήματα	Πιθανές λύσεις
Η ένδειξη τροφοδοσίας δεν ανάβει.	<ul style="list-style-type: none"> • Ελέγξτε εάν η τροφοδοσία είναι ενεργοποιημένη. • Ελέγξτε εάν το καλώδιο τροφοδοσίας είναι συνδεδεμένο.
Η ένδειξη λειτουργίας είναι αναμμένη, αλλά δεν εμφανίζεται εικόνα.	<ul style="list-style-type: none"> • Ελέγξτε εάν η τροφοδοσία του υπολογιστή είναι ενεργοποιημένη. • Ελέγξτε εάν η κάρτα γραφικών του υπολογιστή είναι καλά συνδεδεμένη. • Ελέγξτε ότι το καλώδιο σήματος της οθόνης έχει συνδεθεί σωστά στον υπολογιστή. • Ελέγξτε το βύσμα του καλωδίου σήματος της οθόνης και βεβαιωθείτε ότι καμία ακίδα δεν είναι λυγισμένη. • Παρατηρήστε την ένδειξη μέσω του πλήκτρου Caps Lock στο πληκτρολόγιο του υπολογιστή για να επιβεβαιώσετε εάν λειτουργεί ο υπολογιστής.
Δεν υπάρχει εικόνα, αλλά η ένδειξη λειτουργίας αναβοσβήνει με πορτοκαλί χρώμα.	<ul style="list-style-type: none"> • Η οθόνη OLED δυσλειτουργεί και δεν λειτουργεί σωστά. Ζητήστε συμβουλή από άτομα εξυπηρέτησης για μετά την πώληση της AOC.
Αποτυχία υλοποίησης της λειτουργίας plug-to-use (σύνδεση για χρήση).	<ul style="list-style-type: none"> • Ελέγξτε αν υποστηρίζει τη λειτουργία plug-to-use. • Ελέγξτε εάν ο προσαρμογέας υποστηρίζει τη λειτουργία plug-to-use.
Θαμπή εικόνα.	<ul style="list-style-type: none"> • Ρυθμίστε την αναλογία φωτεινότητας και αντίθεσης.
Η εικόνα αναπηδά ή κυματίζει.	<ul style="list-style-type: none"> • Μπορεί να υπάρχουν ηλεκτρικές συσκευές στην περιφέρεια που ενδέχεται να προκαλούν ηλεκτρονικές παρεμβολές.
Η οθόνη εμφανίζει «the signal wire is not available» (το καλώδιο σήματος δεν είναι διαθέσιμο) ή «no signal» (δεν υπάρχει σήμα).	<ul style="list-style-type: none"> • Ελέγξτε εάν το καλώδιο σήματος είναι σωστά συνδεδεμένο. • Ελέγξτε εάν η ακίδα του βύσματος του καλωδίου σήματος είναι κατεστραμμένη. • Η λειτουργία OFF-RS μπορεί να ενεργοποιηθεί και να εκτελεστεί στο μενού οθόνης για την εξάλειψη της διατήρησης εικόνας που έχει δημιουργηθεί. Η εκτέλεση αυτής της λειτουργίας για πολλές φορές μπορεί να οδηγήσει σε ένα επιθυμητό εφέ προβολής εικόνας. Για άλλες οδηγίες σχετικά με τη συντήρηση της οθόνης, ανατρέξτε στις Οδηγίες χρήστη στον επίσημο ιστότοπο.
Στην οθόνη εμφανίζεται η ένδειξη «invalid input» (μη έγκυρη είσοδος).	<ul style="list-style-type: none"> • Ελέγξτε εάν ο υπολογιστής σας έχει ρυθμιστεί σε μη κατάλληλη λειτουργία προβολής. Ρυθμίστε ξανά τον υπολογιστή σας στη λειτουργία εμφάνισης που αναφέρεται στις λεπτομερείς οδηγίες χρήστη.
Διατήρηση εικόνας.	<p>Με βάση τα χαρακτηριστικά της οθόνης OLED, η λειτουργία OFF-RS μπορεί να ενεργοποιηθεί και να εκτελεστεί στο μενού οθόνης για την εξάλειψη της διατήρησης εικόνας που έχει δημιουργηθεί. Συνιστάται η εκτέλεση αυτής της λειτουργίας για πολλές φορές για ένα επιθυμητό εφέ προβολής εικόνας. Για άλλες οδηγίες σχετικά με τη συντήρηση της οθόνης, ανατρέξτε στις Οδηγίες χρήστη στον επίσημο ιστότοπο.</p>
Κανονισμός & Σέρβις	<p>Παρακαλούμε ανατρέξτε στις πληροφορίες Κανονισμού & Σέρβις, τις οποίες μπορείτε να βρείτε στο εγχειρίδιο σε CD ή στο www.aoc.com (για να βρείτε το μοντέλο που αγοράσατε στη χώρα σας και στις πληροφορίες Κανονισμού & Σέρβις στη σελίδα Υποστήριξης).</p>

Προδιαγραφές

Γενικές προδιαγραφές

Παραστάσεις	Όνομα μοντέλου	AG276QZD2		
	Σύστημα οδήγησης	OLED		
	Μέγεθος εικόνας θέασης	67.3 cm διαγώνια		
	Πεδίο pixel	0,2292mm (Οριζ.) X 0,2292mm (Κάθ.)		
Λοιπά	Χρώμα οθόνης	1,07B χρώματα		
	Οριζόντιο εύρος σάρωσης	30k~360kHz(DP) 30k~230kHz(HDMI)		
	Μέγεθος οριζόντιας σάρωσης(Μέγιστο)	590.42 mm		
	Κάθετο εύρος σάρωσης	48~144Hz (HDMI) 48~240Hz (DP)		
	Μέγεθος κάθετης σάρωσης(Μέγιστο)	333.72 mm		
	Βέλτιστη προρυθμισμένη ανάλυση	2560 x 1440@60Hz		
	Max resolution	2560 x 1440@144Hz (HDMI) 2560 x 1440@240Hz (DP)		
	Σύνδεση & άμεση λειτουργία	VESA DDC2B/CI		
	Τύπος συνδέσμου	HDMIx2/DPx2/USBx2/USB upstream/Εξοδος ακουστικών		
	Πηγή τροφοδοσίας	20V \equiv 6.0A		
	Κατανάλωση ενέργειας	Τυπικό (προεπιλεγμένη φωτεινότητα και αντίθεση)	65 W	
		Μέγ. (φωτεινότητα = 100, αντίθεση =100)	≤110W	
		Λειτουργία αναμονής	≤ 0.5 W	
Περιβαλλοντικά στοιχεία	Θερμοκρασία	Λειτουργία	0°~ 40°	
		Μη λειτουργία	-25°~ 55°	
		Η συνιστώμενη θερμοκρασία εκτελείται για τη λειτουργία JB	10°~ 40°	
	Υγρασία	Λειτουργία	10% ~ 85% (χωρίς υγραποίηση)	
		Μη λειτουργία	5% ~ 93% (χωρίς υγραποίηση)	
	Υψόμετρο	Λειτουργία	0~ 5000 m (0~16404ft)	
Μη λειτουργία		0~ 12192m (0~ 40000ft)		

Σημείωση:

1). Ο μέγιστος αριθμός χρωμάτων οθόνης που υποστηρίζεται από αυτό το προϊόν είναι 1,07 δισεκατομμύρια και οι συνθήκες ρύθμισης είναι οι εξής (ενδέχεται να υπάρχουν διαφορές λόγω του περιορισμού εξόδου ορισμένων καρτών γραφικών):

	HDMI2.0		DisplayPort1.4	
	YCbCr422 YCbCr420	YCbCr444 RGB	YCbCr422 YCbCr420	YCbCr444 RGB
2560x1440 240Hz 10bits	NA	NA	OK	OK
2560x1440 240Hz 8bits	NA	NA	OK	OK
2560x1440 200Hz 10bits	NA	NA	OK	OK
2560x1440 200Hz 8bits	NA	NA	OK	OK
2560x1440 165Hz 10bits	NA	NA	OK	OK
2560x1440 165Hz 8bits	NA	NA	OK	OK
2560x1440 144Hz 10bits	OK	NA	OK	OK
2560x1440 144Hz 8bits	OK	OK	OK	OK
2560x1440 120Hz 10bits	OK	NA	OK	OK
2560x1440 120Hz 8bits	OK	OK	OK	OK
2560x1440 60Hz 10bits	OK	OK	OK	OK
2560x1440 60Hz 8bits	OK	OK	OK	OK
Χαμηλή ανάλυση 10 bpc	OK	OK	OK	OK
Χαμηλή ανάλυση 8 bpc	OK	OK	OK	OK

2) Για να επιτύχετε QHD 240Hz 1,07 δισεκατομμύρια χρώματα (σε μορφή RGB/YCbCr 4:4:4) για είσοδο σήματος DP 1.4 (HBR3), πρέπει να χρησιμοποιηθεί κάρτα γραφικών με δυνατότητα DSC. Συμβουλευτείτε τον κατασκευαστή της κάρτας γραφικών ώστε να ενημερωθείτε εάν υποστηρίζει DSC.

Προκαθορισμένες καταστάσεις λειτουργίας οθόνης

ΤΥΠΙΚΗ	ΑΝΑΛΥΣΗ ($\pm 1\text{Hz}$)	ΟΡΙΖΟΝΤΙΑ ΣΥΧΝΟΤΗΤΑ (kHz)	ΚΑΘΕΤΗ ΣΥΧΝΟΤΗΤΑ (Hz)
VGA	640x480@60Hz	31.469	59.940
	640x480@72Hz	37.861	72.809
	640x480@75Hz	37.500	75.000
	640x480@100Hz	51.080	99.769
	640x480@120Hz	60.938	119.720
SVGA	800x600@56Hz	35.156	56.250
	800x600@60Hz	37.879	60.317
	800x600@72Hz	48.077	72.188
	800x600@75Hz	46.875	75.000
	800x600@100Hz	62.760	99.778
	800x600@120Hz	76.302	119.972
XGA	1024x768@60Hz	48.363	60.004
	1024x768@70Hz	56.476	70.069
	1024x768@75Hz	60.023	75.029
	1024x768@100Hz	80.450	99.811
	1024x768@120Hz	97.550	119.989
SXGA	1280x1024@60Hz	63.981	60.020
	1280x1024@75Hz	79.976	75.025
FHD	1920x1080@60Hz	67.500	60.000
	1920x1080@100Hz	112.500	100.000
	1920x1080@120Hz	137.260	119.982
	1920x1080@240Hz	278.400	240.000
QHD	2560x1440@60Hz	96.180	60.000
	2560x1440@120Hz	192.360	120.000
	2560x1440@144Hz	222.056	143.912
	2560x1440@165Hz	242.543	164.995
	2560x1440@240Hz	384.722	240.001
PBP	1280x1440@60Hz	89.450	59.913
	1280x1440@75Hz	111.972	74.998
	1280x1440@100Hz	149.300	100.000
	1280x1440@120Hz	179.157	119.998
	1280x1440@144Hz	214.994	144.002
	1280x1440@240Hz	358.320	240.000
IBM MODES			
DOS	720x400@70Hz	31.469	70.087
MAC MODES			
VGA	640x480@67Hz	35.000	66.667
SVGA	832x624@75Hz	49.725	74.551

Σημείωση:

Σύμφωνα με το πρότυπο VESA, ενδέχεται να υπάρχει κάποιο σφάλμα (+/-1Hz) κατά τον υπολογισμό του ρυθμού ανανέωσης (συχνότητα πεδίου) διαφορετικών λειτουργικών συστημάτων και καρτών γραφικών. Για να βελτιωθεί η συμβατότητα, ο ονομαστικός ρυθμός ανανέωσης αυτού του προϊόντος έχει στρογγυλοποιηθεί. Ανατρέξτε στις οδηγίες του συγκεκριμένου προϊόντος.

Αναθέσεις ακίδων



Καλώδιο σήματος έγχρωμης οθόνης 19 ακίδων

Αρ. ακίδας	Ονομασία σήματος	Αρ. ακίδας	Ονομασία σήματος	Αρ. ακίδας	Ονομασία σήματος
1.	Δεδομένα TMDS 2+	9.	Δεδομένα TMDS 0-	17.	Γείωση DDC/CEC
2.	Θωράκιση δεδομένων TMDS 2	10.	Ρολόι TMDS +	18.	Τροφοδοσία +5V
3.	Δεδομένα TMDS 2-	11.	Θωράκιση ρολογιού TMDS	19.	Ανίχνευση άμεσης σύνδεσης
4.	Δεδομένα TMDS 1+	12.	Ρολόι TMDS-		
5.	Θωράκιση δεδομένων TMDS 1	13.	CEC		
6.	Δεδομένα TMDS 1-	14.	Δεσμευμένο (N.C. στη συσκευή)		
7.	Δεδομένα TMDS 0+	15.	SCL		
8.	Θωράκιση δεδομένων TMDS 0	16.	SDA		

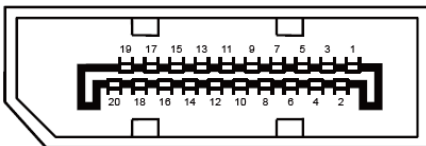

Καλώδιο σήματος έγχρωμης οθόνης 20 ακίδων

Αρ.ακίδας	Ονομασία σήματος	Αρ.ακίδας	Ονομασία σήματος
1	ML_Lane 3 (n)	11	ΓΕΙΩΣΗ
2	ΓΕΙΩΣΗ	12	ML_Lane 0 (p)
3	ML_Lane 3 (p)	13	CONFIG1
4	ML_Lane 2 (n)	14	CONFIG2
5	ΓΕΙΩΣΗ	15	AUX_CH(p)
6	ML_Lane 2 (p)	16	ΓΕΙΩΣΗ
7	ML_Lane 1 (n)	17	AUX_CH(n)
8	ΓΕΙΩΣΗ	18	Ανίχνευση άμεσης σύνδεσης
9	ML_Lane 1 (p)	19	Επιστροφή DP_PWR
10	ML_Lane 0 (n)	20	DP_PWR

Σύνδεση & άμεση λειτουργία (Plug and Play)

Δυνατότητα «Σύνδεση & άμεση λειτουργία» DDC2B

Η οθόνη αυτή είναι εξοπλισμένη με δυνατότητες VESA DDC2B σύμφωνα με τα πρότυπα VESA DDC STANDARD. Επιτρέπει στην οθόνη να ενημερώνει το κεντρικό σύστημα για την ταυτότητά της και ανάλογα με το επίπεδο DDC που χρησιμοποιείται αποστέλλει πρόσθετες πληροφορίες για τις δυνατότητες της οθόνης.

Το DDC2B είναι ένα κανάλι δεδομένων δύο κατευθύνσεων το οποίο βασίζεται στο πρωτόκολλο I2C. Το κεντρικό σύστημα μπορεί να ζητήσει πληροφορίες EDID πάνω από το κανάλι DDC2B.



Για ευρασιτεχνίες DTS, βλ. <http://patents.dts.com>. Κατασκευάζεται με την άδεια της DTS Licensing Limited. Το DTS, το σύμβολο και το DTS μαζί με το σύμβολο αποτελούν κατοχυρωμένα εμπορικά σήματα, ενώ το DTS Sound αποτελεί σήμα κατατεθέν της DTS, Inc. © DTS, Inc. Με την επιφύλαξη παντός νομίμου δικαιώματος.