

АОС



Руководство пользователя к ЖК- монитору U27E3UF

Безопасность.....	1
Национальные условные обозначения	1
Электропитание	2
Установка	3
Очистка	4
Прочее.....	5
Сборка	6
Комплект поставки	6
Установка подставки и основания	7
Регулировка угла обзора.....	8
Подключение монитора	9
Установка кронштейна для крепления на стену.....	10
Функция Adaptive-Sync	12
Настройка.....	13
Кнопки управления.....	13
OSD Setting (Экранное меню)	15
Luminance (Яркость)	16
Color Setup (Настройка цвета)	17
Picture Boost (Улучш. Изображ.).....	18
OSD Setup (Настр. меню).....	19
Game Setting (Настройка игры).....	20
Extra (Доп. Настройки).....	21
Exit (Выход).....	22
Индикаторы.....	23
Поиск и устранение неисправностей	24
Технические характеристики.....	25
Общие технические характеристики.....	25
Предустановленные режимы дисплея.....	27
Назначение контактов.....	28
Технология Plug and Play	29

Безопасность

Национальные условные обозначения

В следующих подразделах описываются национальные условные обозначения, используемые в данном документе.

Примечания, напоминания и предупреждения

В данном руководстве текстовые блоки могут быть выделены с помощью значка, а также жирного шрифта или курсива. Такими блоками являются примечания, напоминания и предупреждения, используемые следующим образом:



ПРИМЕЧАНИЕ. ПРИМЕЧАНИЕМ обозначается важная информация, которая поможет пользователю использовать компьютерную систему наилучшим образом.





ВНИМАНИЕ. Напоминания, выделенные с помощью слова ВНИМАНИЕ, указывают на потенциальную опасность повреждения оборудования или утери данных и сообщают о способе предотвращения проблемы.





ПРЕДУПРЕЖДЕНИЕ. ПРЕДУПРЕЖДЕНИЕ указывает на потенциальную угрозу травм и объясняет, как этого избежать. Некоторые предупреждения оформлены иначе и не сопровождаются значками. В таких случаях особый вид предупреждений определяется регулирующим органом.

Электропитание

 Монитор должен работать с источником питания, тип которого указан на этикетке. В случае отсутствия информации о характеристиках сети электропитания, подаваемого в помещение, в котором будет эксплуатироваться монитор, следует обратиться за консультацией в место продажи монитора или в местную компанию, занимающуюся поставкой электроэнергии.

 Монитор оснащен трехконтактной вилкой заземленного типа, т.е. вилкой с третьим (заземляющим) контактом. Эта вилка подходит только к сетевой розетке с заземлением, что само по себе является одной из мер защиты. Если розетка не подходит для трехконтактной вилки, необходимо обратиться к электрику для установки нужной розетки или воспользоваться адаптером для надежного заземления устройства. Не следует пренебрегать этой особенностью заземленной вилки, обеспечивающей безопасность.

 Необходимо отсоединять прибор от электрической розетки во время грозы или в случае, если прибор не будет использоваться в течение длительного времени. Эта мера обеспечит защиту монитора от повреждений, вызванных перепадами напряжения в сети питания.

 Запрещается превышать допустимую электрическую нагрузку на разветвители питания и на удлинительные шнуры. Перегрузка может стать причиной возгорания или поражения электрическим током.

 С целью обеспечения надежной эксплуатации используйте монитор только с компьютерами, соответствующими спецификации UL, имеющими соответствующие гнезда с номинальным напряжением питания 100–240 В переменного тока, минимум 5 А.

 Розетка должна находиться рядом с оборудованием, к ней должен быть обеспечен свободный доступ.

Установка

! Не ставьте монитор на неустойчивую тележку, стойку, штатив, кронштейн или стол. В результате падения монитора может произойти травмирование человека и серьезное повреждение самого устройства. Используйте только тележку, стойку, штатив, кронштейн или стол, рекомендованные производителем или проданные вместе с устройством. Во время установки устройства следуйте инструкциям производителя и используйте монтажные принадлежности, рекомендованные им. Следует соблюдать осторожность при перемещении тележки с установленным на ней устройством.

! Никогда не вставляйте посторонние предметы в паз на корпусе монитора. Это может привести к повреждению деталей схемы, а вследствие этого к возгоранию или поражению электрическим током. Запрещается допускать попадание жидкости на монитор.

! Запрещается класть монитор экраном на пол.

! В случае монтажа монитора на стену или полку, следует использовать крепление, применение которого одобрено производителем монитора, а также соблюдать инструкции, прилагаемые к комплекту крепления.

! Оставьте свободное пространство вокруг монитора, как показано на рисунке ниже. В противном случае в результате недостаточной циркуляции воздуха может произойти перегрев монитора, а вследствие этого его возгорание или повреждение.

! Во избежание повреждений, например отслаивания панели от рамки, не наклоняйте экран монитора вниз более чем на -5° . Гарантия не покрывает случаи повреждения монитора в результате превышения максимального угла наклона вниз (-5°).

При закреплении монитора на стене или установке на стойке учитывайте указанные ниже расстояния, необходимые для обеспечения его надлежащей вентиляции:

Установка на стойке



Очистка

 Регулярно производите чистку корпуса устройства влажной мягкой тканью.

 При чистке используйте мягкий хлопок или микрофибру. Ткань должна быть слегка влажной, не допускайте попадания жидкости в корпус.



 Перед чисткой изделия необходимо отсоединить кабель питания.

Прочее

 Если от изделия начнет исходить странный запах, звук или из него пойдет дым, следует **НЕМЕДЛЕННО** отсоединить штепсельную вилку кабеля питания и обратиться в сервисный центр.

 Необходимо следить за тем, чтобы вентиляционные отверстия устройства не перекрывались столом или шторой.

 Во время работы не следует подвергать ЖК-монитор сильным вибрациям и ударным нагрузкам.

 Запрещается допускать падение монитора и удары по нему во время транспортировки или эксплуатации.

 Кабели питания должны соответствовать стандартам безопасности. Для Германии это кабель H03VV-F/H05VV-F, 3G, 0,75 мм² или выше. Для других стран должны использоваться подходящие типы кабелей.

Сборка

Комплект поставки

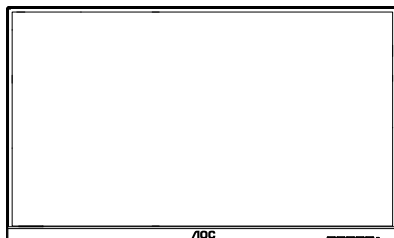

Monitor



Quick Start Guide



Warranty Card

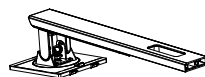

Stand



Base



Power Cable



HDMI Cable



USB Cable



DP Cable

***** В комплекты поставки для разных стран и регионов могут входить различные наборы сигнальных кабелей. Для получения дополнительных сведений следует обращаться к местному дилеру или в представительство компании AOC.

Установка подставки и основания

Сборку подставки следует выполнять в указанной последовательности.

Сборка:

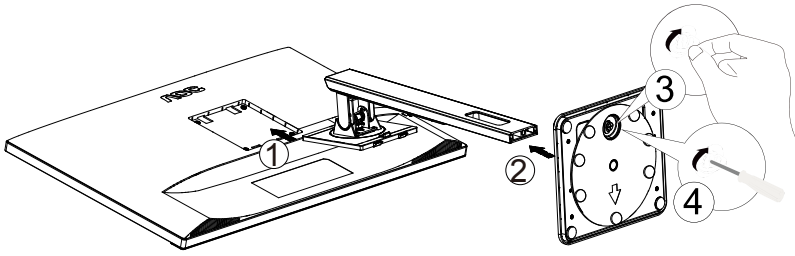

Удалите:

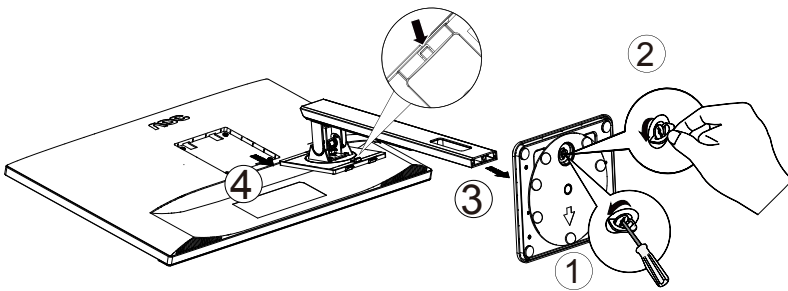

Спецификация винта основания: М6 *13мм (эффективная резьба 5,5мм)

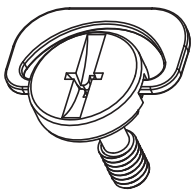

Регулировка угла обзора

Для оптимального просмотра рекомендуется прямо смотреть на экран монитора и отрегулировать угол монитора в соответствии со своими предпочтениями.

Придерживайте стойку, чтобы при изменении угла обзора монитор не упал.

Угол наклона монитора регулируется в указанном ниже диапазоне.

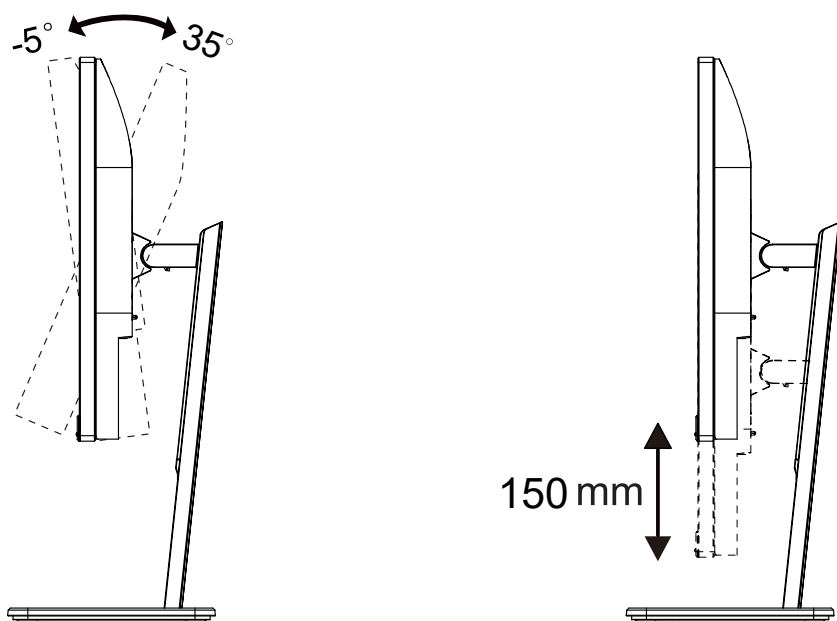

ПРИМЕЧАНИЕ.

Во время изменения угла наклона монитора не касайтесь ЖК-экрана. При прикосновении ЖК-экран может получить повреждения.

Внимание!

1. Во избежание повреждений экрана, например отслаивания панели, не наклоняйте экран монитора вниз более чем на -5° .
2. Не давите на экран во время регулировки угла наклона монитора. Держитесь только за рамку.

Подключение монитора

Кабельные соединения на задней панели монитора.

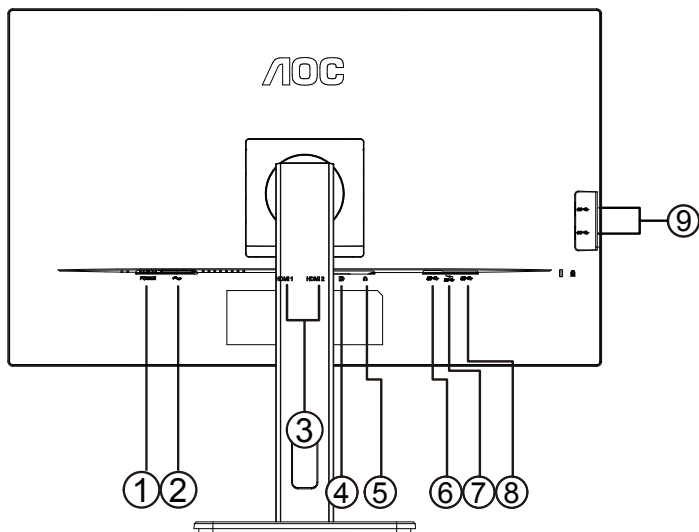

1. Выключатель питания
2. Электропитание
3. HDMI1/HDMI2
4. DisplayPort
5. Наушники
6. USB-PC(USB upstream)
7. USB3.2 Gen1+chargingx1
8. USB3.2 Gen1x1
9. USB3.2 Gen1x2

Подключение к ПК

1. Плотно вставьте шнур питания в соответствующий разъем на задней панели монитора.
2. Выключите компьютер и отсоедините кабель питания.
3. Подсоедините сигнальный кабель монитора к видеоразъему на компьютере.
4. Подключите к ближайшей розетке шнуры питания компьютера и монитора.
5. Включите компьютер и монитор.

В случае, если на мониторе отображается изображение, процесс установки завершен. Если изображение не отображается, см. раздел по поиску и устранению неисправностей.

Для защиты оборудования следует всегда отключать ПК и ЖК-монитор перед подключением кабелей.

Установка кронштейна для крепления на стену

Подготовка к установке дополнительного кронштейна для крепления монитора к стене.

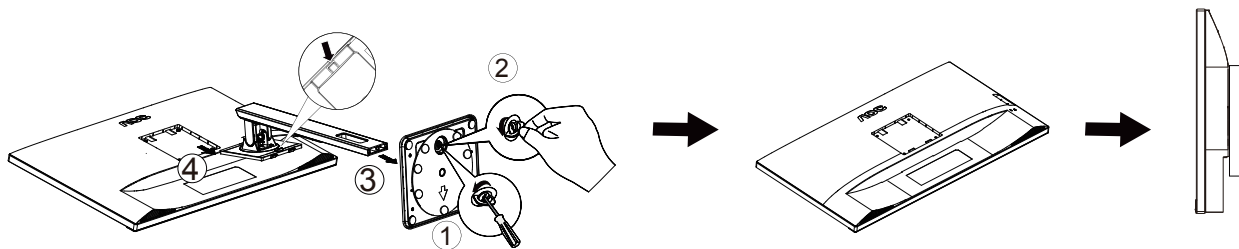

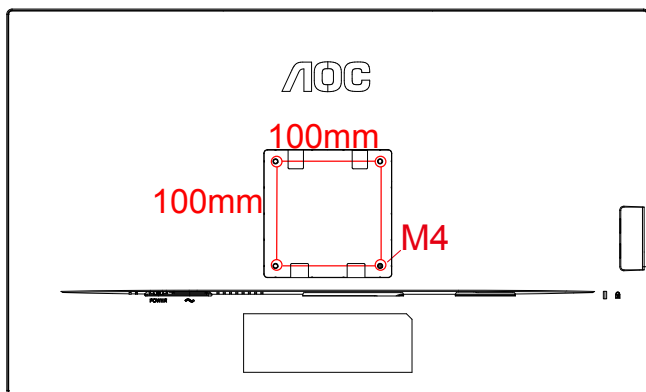

Монитор можно прикрепить к рычагу для крепления к стене, который приобретается отдельно. Отключите питание перед выполнением этой процедуры. Выполните следующие действия:

1. Снимите основание.
2. Следуйте инструкциям производителя по сборке рычага для крепления к стене.
3. Поместите кронштейн на заднюю панель монитора. Совместите отверстия на кронштейне с отверстиями на задней панели монитора.
4. Подключите кабели. Инструкции по креплению дополнительного кронштейна к стене приведены в руководстве пользователя, поставляемом с дополнительным кронштейном.

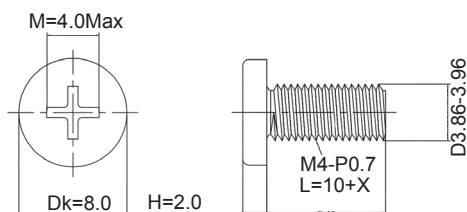

Настенный винт M4 * (10+ X) мм спецификация (X = толщина настенной опоры)



 Примечание: Установка отверстий VESA не подходит для всех моделей, проконсультируйтесь с дилером или официальным подразделением АОС. Всегда обращайтесь к производителю для установки настенной установки.

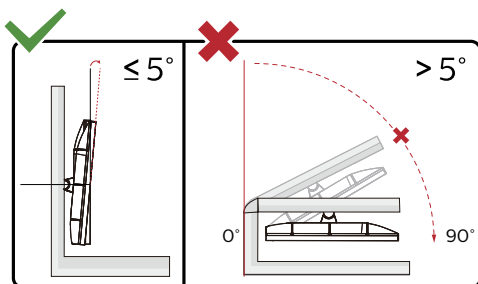

* Конструкция монитора может отличаться от показанной на иллюстрациях.

Внимание!

1. Во избежание повреждений экрана, например отслаивания панели, не наклоняйте экран монитора вниз более чем на -5° .
2. Не давите на экран во время регулировки угла наклона монитора. Держитесь только за рамку.

Функция Adaptive-Sync

1. Функция Adaptive-Sync (Адаптивная синхронизация) работает с DisplayPort/HDMI
2. Совместимые видеокарты: ниже приводится список рекомендованных видеокарт. Аналогичный список представлен на веб-сайте www.AMD.com

Видеокарты

- Radeon™ RX Vega series
- Radeon™ RX 500 series
- Radeon™ RX 400 series
- Radeon™ R9/R7 300 series (кроме R9 370/X, R7 370/X, R7 265)
- Radeon™ Pro Duo (2016)
- Radeon™ R9 Nano series
- Radeon™ R9 Fury series
- Radeon™ R9/R7 200 series (кроме R9 270/X, R9 280/X)

Процессоры

- AMD Ryzen™ 7 2700U
- AMD Ryzen™ 5 2500U
- AMD Ryzen™ 5 2400G
- AMD Ryzen™ 3 2300U
- AMD Ryzen™ 3 2200G
- AMD PRO A12-9800
- AMD PRO A12-9800E
- AMD PRO A10-9700
- AMD PRO A10-9700E
- AMD PRO A8-9600
- AMD PRO A6-9500
- AMD PRO A6-9500E
- AMD PRO A12-8870
- AMD PRO A12-8870E
- AMD PRO A10-8770
- AMD PRO A10-8770E
- AMD PRO A10-8750B
- AMD PRO A8-8650B
- AMD PRO A6-8570
- AMD PRO A6-8570E
- AMD PRO A4-8350B
- AMD A10-7890K
- AMD A10-7870K
- AMD A10-7850K
- AMD A10-7800
- AMD A10-7700K
- AMD A8-7670K
- AMD A8-7650K
- AMD A8-7600
- AMD A6-7400K

Настройка

Кнопки управления

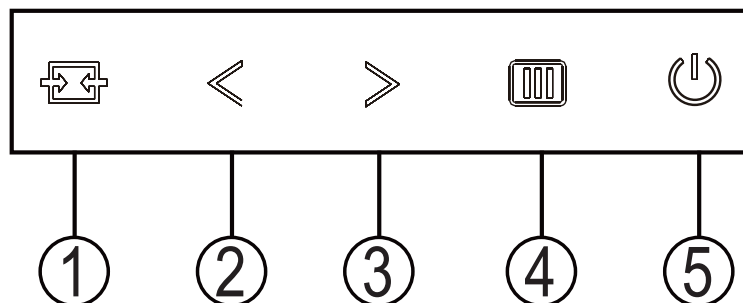

1	Источник / Выход
2	Четкий вид/<
3	Громкость />
4	Меню / Ввод
5	Питание

Питание

Нажмите кнопку «Питание», чтобы включить монитор.

Меню / Ввод

Если экранное меню закрыто, нажмите эту кнопку для вызова экранного меню.

Громкость

Если экранное меню закрыто, нажмите > на кнопку Громкость, чтобы активировать шкалу настройки громкости. Отрегулируйте громкость кнопками < и > (только для моделей, в которых имеются динамики)

Источник / Выход

Если экранное меню закрыто, кнопка «Источник / Выход» будет функционировать как «горячая» клавиша.

Clear Vision (Четкий вид)

1. Когда экранное меню не отображается, нажмите кнопку « < » для включения функции Clear Vision (Четкий вид).
2. Кнопками «<» и «>» выберите нужную настройку: weak (слабая), medium (средняя), strong (высокая) или off (выкл.). Значением по умолчанию всегда является настройка «off» (выкл.)

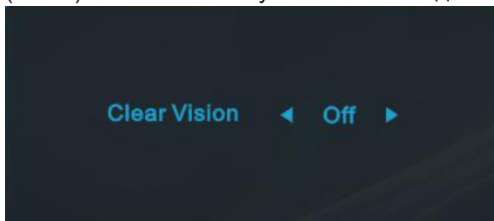

3. Нажмите и удерживайте кнопку « < » в течение 5 секунд для включения функции Clear Vision Demo (Просмотр настройки четкого вида), а на экране на 5 секунд появится сообщение «Clear Vision Demo: on» (Просмотр настройки четкого вида: вкл.). Нажмите кнопку Menu (Меню) или Exit (Выход) для сброса сообщения. Снова нажмите и удерживайте кнопку « < » в течение 5 секунд, функция Clear Vision Demo (Просмотр настройки четкого вида) отключится.

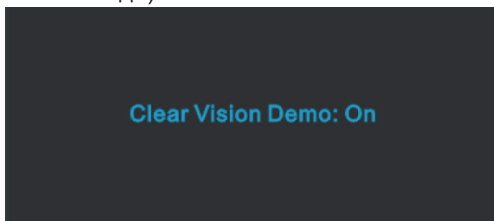

Функция Clear Vision (Четкий вид) позволяет добиться наилучшего изображения путем преобразования низкого разрешения и размытых изображений в четкие и яркие изображения.

OSD Setting (Экранное меню)

Работа с экранным меню осуществляется непосредственно с помощью кнопок управления.

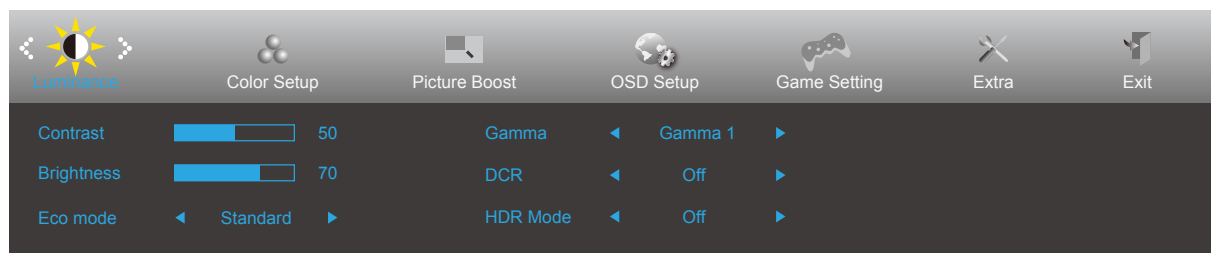









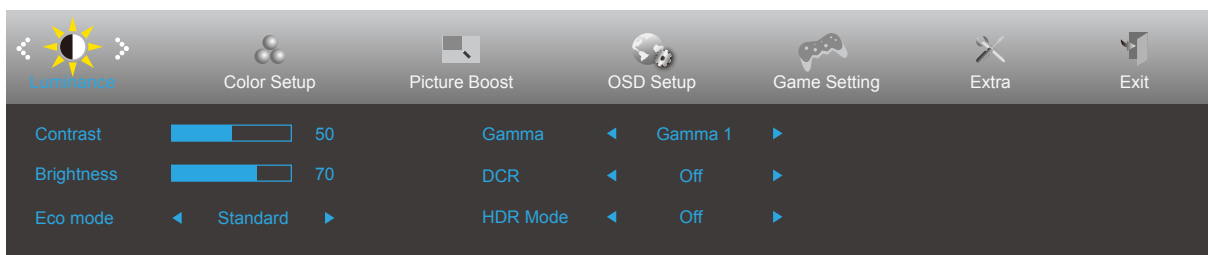

- 1). Нажмите кнопку **«MENU»** для вызова экранного меню.
- 2). Нажимайте кнопки **<** и **>** для выбора функций. Выделите нужную функцию и нажмите кнопку **«MENU»** для ее активации. Для перехода между функциями подменю используйте кнопки **<** и **>**. Выделите нужную функцию и нажмите на кнопку **«MENU»** для ее активации.
- 3). Для изменения настроек выбранной функции нажимайте кнопки **<** и **>**. Нажмите кнопку **«AVTO»** для выхода. Чтобы отрегулировать параметры другой функции, повторите шаги 2–3.
- 4). Функция блокировки экранного меню: Чтобы заблокировать экранное меню, нажмите и удерживайте кнопку меню при выключенном мониторе, а затем нажмите кнопку питания для включения монитора. Чтобы разблокировать экранное меню, нажмите и удерживайте кнопку MENU (Меню) при выключенном мониторе, а затем нажмите кнопку питания для включения монитора.

Примечание.

- 1). Если изделие оснащено только одним сигнальным входом, элемент «Input Select» (Выбор входа) будет отключен.
- 2). DCR и Picture Boost: можно выбрать только одно из этих состояний.

Luminance (Яркость)



	Contrast (Контраст)	0–100		Контраст из цифрового регистра.	
	Brightness (Яркость)	0–100		Регулировка яркости подсветки	
	Eco mode (Эконом)	Standard (Стандартный)	<input checked="" type="checkbox"/>		Стандартный режим
		Text (Текст)			Режим для работы с текстами
		Internet (Интернет)			Режим для работы в Интернете
		Game (Игра)			Game Mode (Игровой режим)
		Movie (Кино)			Режим для просмотра кинофильмов
		Sports (Спорт)			Режим для просмотра спортивных мероприятий
		Reading (чтения)			Режим чтения
	Uniformity			Uniformity Mode	
	Gamma (Гамма)	Gamma1 (Гаммы 1)			Установка режима гаммы 1
		Gamma2 (Гаммы 2)			Установка режима гаммы 2
		Gamma3 (Гаммы 3)			Установка режима гаммы 3
	DCR	Off (Выкл.)			Отключение функции динамической контрастности
		On (Вкл.)			Включение функции динамической контрастности
	HDR Mode	OFF			Adjust HDR Mode.
		HDR Picture			
HDR Movie					
HDR Game					

Color Setup (Настройка цвета)

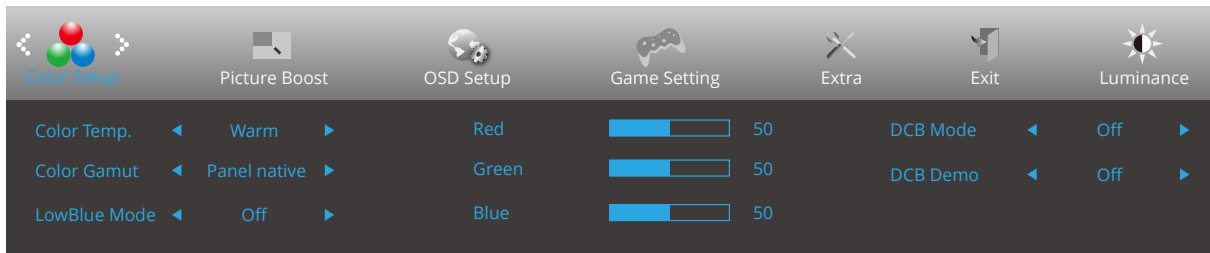

	Color Temp. (Цветовой Режим)	Warm (Тёплый)	Чтение параметров из ЭСППЗУ для отображения теплых цветов.
		Normal (Нормальный)	Чтение параметров из ЭСППЗУ для отображения нормальных цветов.
		Cool (Холодный)	Чтение параметров из ЭСППЗУ для отображения холодных цветов.
		User (Пользовательский)	Коэффициент усиления красного цвета из цифрового регистра
	Color Gamut (Цветовая палитра)	Исходная панель	Стандартная панель цветового пространства.
		sRGB	Чтение параметров из ЭСППЗУ для отображения sRGB-цветов.
	LowBlue Mode (Фильтр синего света)	Откл. / Мультимедиа / Интернет / Офис / Чтение	Позволяет уменьшить интенсивность синего света за счет управления цветовой температурой.
	DCB Mode (DCB Режим)	Full Enhance (Ул. По всем пар.)	Отключение или включение режима полного улучшения
		Nature Skin (Ест. Оттен. Кожи)	Отключение или включение режима естественных оттенков кожи
		Green Field (Зеленое Поле)	Отключение или включение режима зеленого поля
		Sky-blue (Синее Небо)	Отключение или включение режима синего неба
		AutoDetect (Автоопределение)	Отключение или включение режима автоопределения
		OFF	Отключение или включение режима DCB
	DCB Demo (DCB Демонстрация)	вкл. или выкл.	Отключение и включение демонстрации
	Red (Красный)	0-100	Коэффициент усиления красного цвета из цифрового регистра.
Green (Зеленый)	0-100	Коэффициент усиления зеленого цвета из цифрового регистра.	
Blue (Синий)	0-100	Коэффициент усиления синего цвета из цифрового регистра.	

Picture Boost (Улучш. Изображ.)

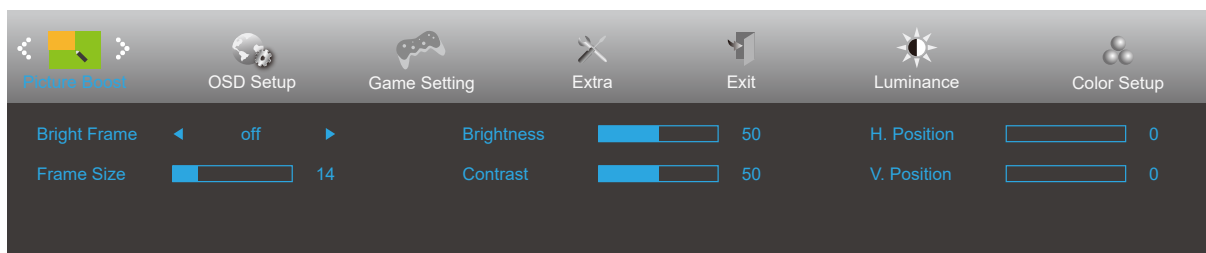



	Bright Frame (Яркий Кадр)	вкл. или выкл.	Включение и отключение яркого кадра
	Frame Size (Размер Кадра)	14–100	Регулировка размера кадра
	Brightness (Яркость)	0–100	Регулировка яркости кадра
	Contrast (Контраст)	0–100	Регулировка контраста кадра
	H. position (Полож. По Гор.)	0–100	Регулировка положения кадра по горизонтали
	V. position (Полож. По Вер.)	0–100	Регулировка положения кадра по вертикали

Примечание.

Для улучшения качества просмотра отрегулируйте яркость, контраст и положение яркого кадра.

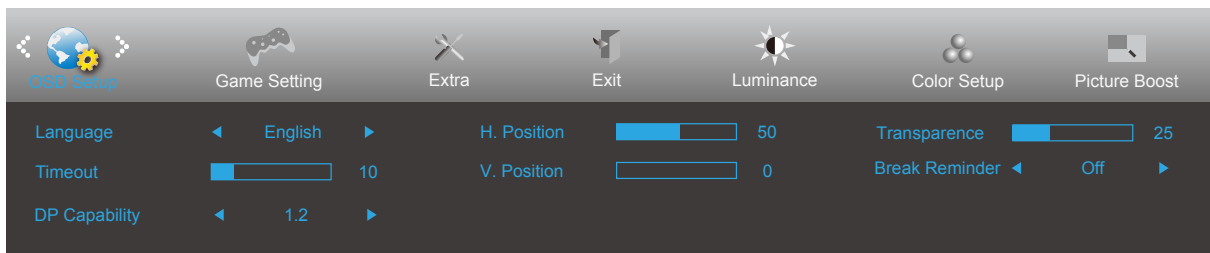
OSD Setup (Настр. меню)



	Language (Язык)		Выберите язык экранного меню
	Timeout (Вр. Отобр. Меню)	5-120	Регулировка времени отображения экранного меню
	DP Capability (Скорость обработки данных)	1.1/1.2	только DP1.2 поддерживает функцию бесплатной синхронизации
	H. Position (Полож. По Гор.)	0–100	Регулировка положения экранного меню по горизонтали
	V. Position (Полож. По Вер.)	0–100	Регулировка положения экранного меню по вертикали
	Transparence (Прозрачность)	0–100	Регулировка уровня прозрачности экранного меню
	Break Reminder (Напоминание о перерыве)	вкл. или выкл.	Функция напоминания о перерыве напоминает пользователю о необходимости сделать перерыв, если он работает более 1 часа.

Game Setting (Настройка игры)

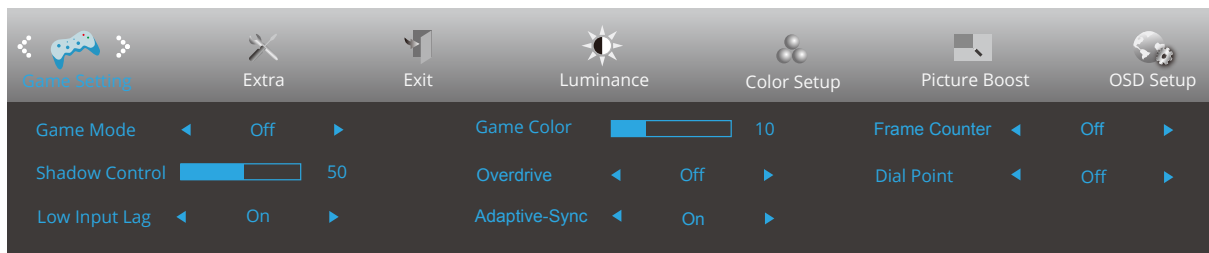

	Game Mode (Игровой режим)	FPS (Шутер от первого лица)	Функция предназначена для игр в жанре FPS (Шутер от первого лица). Улучшение детализации черного в темных сценах.
		RTS (Стратегия в реальном времени)	Функция предназначена для игр в жанре RTS (Стратегия в реальном времени). Улучшение качества изображения.
		Racing (Гонки)	Функция предназначена для игр в жанре Racing (Гонки). Обеспечивает минимальное время отклика и высокую насыщенность цветов.
		Gamer 1 (Игрок 1)	Пользовательские настройки, сохраненные в профиле Gamer 1 (Игрок 1).
		Gamer 2 (Игрок 2)	Пользовательские настройки, сохраненные в профиле Gamer 2 (Игрок 2).
		Gamer 3 (Игрок 3)	Пользовательские настройки, сохраненные в профиле Gamer 3 (Игрок 3).
		off (Выключить)	Оптимизация в игровом режиме недоступна.
	Shadow Control (Управление тенью)	0–100	По умолчанию для настройки теней установлено значение 50, а конечный пользователь может установить значение от 50 до 100 и 0 для увеличения контрастности и получения четкого изображения. 1. Если изображение слишком темное, а его элементы трудно различимы, четкость изображения можно повысить, отрегулировав значение от 50 до 100. 2. Если изображение слишком светлое, а его элементы трудно различимы, четкость изображения можно повысить, отрегулировав значение от 50 до 0.
	Low input Lag (Низкая задержка ввода)	On (Включить)/Off (Выключить)	Для уменьшения задержки ввода отключите буфер кадров
	Game Color (Игровой цвет)	0-20	Функция Game Color (Цвет игры) позволяет настраивать насыщенность от 0 до 20 для повышения качества изображения
Overdrive (Разгон)	Weak (Низкая)	Настройка времени реакции	
	Medium (Средняя)		
	Strong (Высокая)		
	Off (Выключить)		
Adaptive-Sync	On (Вкл.)/off (Выкл.)	Выключение и включение Adaptive-Sync.	
Счетчик кадров	Откл. / Справа сверху / Справа снизу / Слева снизу / Слева сверху	Отображение частоты кадров в выбранном углу экрана.	
Прицел	On (Вкл.)/off (Выкл.)	Функция «Прицел» выводит в центре экрана перекрестие, помогающее игрокам метко целиться в шутерах от первого лица (FPS).	

Extra (Доп. Настройки)

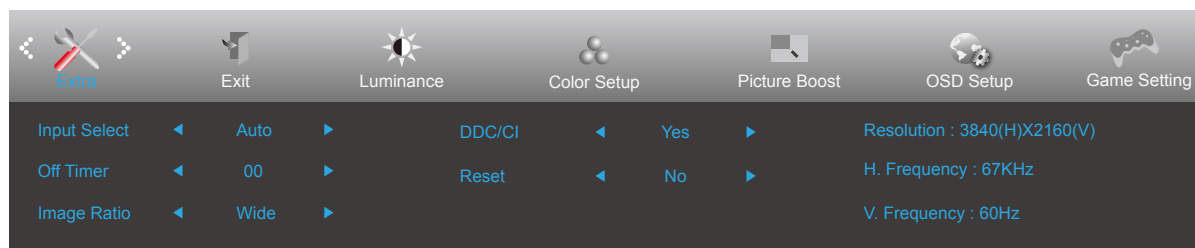

	Input Select (Выбор Входа)		Выбор источника входного сигнала
	Off timer (Таймер выключения)	0-24hrs (0-24 ч)	Выбор времени отключения питания
	Image Ratio (Формат Изображ.)	Wide (Широкий)	Выбор формата изображения для экрана.
		4:3	
		1:1	
		Фильм 1	
	Фильм 2		
DDC/CI	да или нет	Включение и отключение поддержки DDC/CI	
Reset (Сброс настроек)	да или нет	Сброс параметров меню к стандартным значениям.(ENERGY STAR® - на отдельных моделях.)	
	ENERGY STAR® / нет		

Exit (Выход)

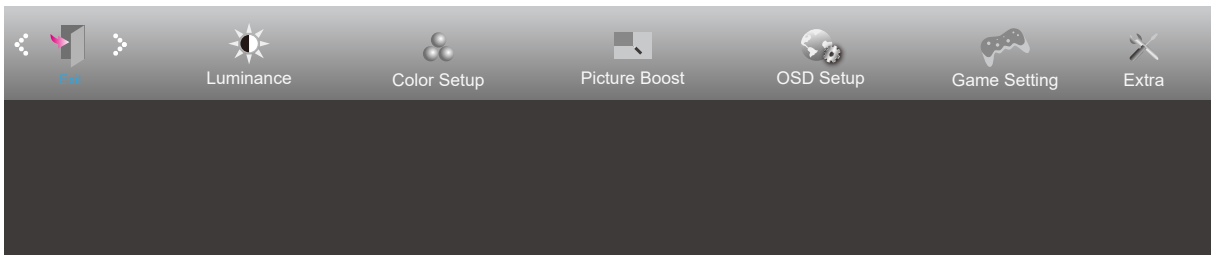

	Exit (Выход)		Выход из главного экранного меню
---	--------------	--	----------------------------------

Индикаторы

Состояние	Цвет индикатора
Режим полного энергопотребления	белый
Неактивный режим	Оранжевый

Поиск и устранение неисправностей

Проблема и вопрос	Возможное решение
Индикатор питания не горит	Убедитесь, что кнопка питания включена, а шнур питания подключен надлежащим образом к сетевой розетке с заземлением и к монитору.
Нет изображения на экране	<ul style="list-style-type: none"> • Шнур питания подсоединен правильно? Проверьте соединение шнура питания и подачу электроэнергии. • Правильно ли подсоединен видеокабель? (Подключение кабелем VGA) Проверьте подключение кабеля VGA. (Подключение кабелем HDMI) Проверьте подключение кабеля HDMI. (Подключение кабелем DP) Проверьте подключение кабеля DP. * Вход VGA/HDMI/DP присутствует только на некоторых моделях. • В случае если питание включено, перезагрузите компьютер, чтобы увидеть начальный экран (экран входа в систему). Если начальный экран (экран входа в систему) отобразился, выполните загрузку компьютера в подходящем режиме (в безопасном режиме для ОС Windows 7/8/10), а затем измените частоту в параметрах видеоадаптера. (См. раздел «Установка оптимального разрешения») Если начальный экран (экран входа в систему) не отображается, обратитесь в сервисный центр или к своему дилеру. • На экране отображается сообщение «Input Not Supported» (Вход не поддерживается)? Это сообщение выводится в том случае, когда сигнал с видеоадаптера предназначен для частоты и разрешения, которые превышают максимальные разрешение и частоту, работу с которыми монитор может поддерживать надлежащим образом. Отрегулируйте значения максимального разрешения и частоты так, чтобы монитор мог работать с ними правильно. • Убедитесь, что установлены драйверы мониторов AOC.
Изображение нечеткое, имеется двоение и затенение изображения	Отрегулируйте уровни контрастности и яркости. Нажмите горячую клавишу (AUTO (ABTO)). Убедитесь, что не используется удлинительный кабель или распределительная коробка. Производитель рекомендует подключать монитор непосредственно к выходному разъему видеоадаптера на задней стенке компьютера.
Изображение дергается, мерцает или «идет волнами»	Уберите как можно дальше от монитора электрические устройства, которые могут вызывать электромагнитные помехи. Используйте максимальную частоту обновления монитора, которую он поддерживает для используемого разрешения.
Монитор «зависает» в неактивном режиме	Выключатель питания компьютера должен быть во включенном положении. Плата видеоадаптера компьютера должна быть плотно установлена в своем разъеме. Убедитесь, что видео-кабель монитора надежно подключен к компьютеру. Осмотрите видео-кабель монитора и убедитесь в целостности всех контактов. Убедитесь, что компьютер работает — нажмите клавишу CAPS LOCK, наблюдая за состоянием индикатора CAPS LOCK. Индикатор должен либо загореться, либо погаснуть после нажатия на клавишу CAPS LOCK.
Не отображается один из основных цветов (КРАСНЫЙ, ЗЕЛЕНый или СИНИЙ)	Осмотрите видео-кабель монитора и убедитесь в целостности всех контактов. Убедитесь, что видео-кабель монитора надежно подключен к компьютеру.
Нарушена центровка или размер изображения на экране	Отрегулируйте положение изображения по горизонтали и по вертикали или нажмите горячую клавишу (AUTO (ABTO)).
Изображение имеет цветовые дефекты (белый не выглядит белым)	Отрегулируйте цвета RGB или выберите желаемую цветовую температуру.
Горизонтальные или вертикальные помехи на экране	Используйте режим завершения работы Windows 7/8/10 для регулировки СИНХРОНИЗАЦИИ и ФОКУСА. Нажмите горячую клавишу (AUTO (ABTO)).
Нормативные требования и обслуживание	См. раздел «Сведения о соответствии стандартам и обслуживании» в руководстве на компакт-диске или на веб-сайте www.aoc.com (выберите модель монитора, страну приобретения и откройте раздел «Сведения о соответствии стандартам и обслуживании» на странице поддержки).

Технические характеристики

Общие технические характеристики

Панель	Наименование модели	U27E3UF		
	Система управления	Цветной ЖК-дисплей на тонкопленочных транзисторах		
	Фактический размер изображения по диагонали	Диагональ 68.5 см		
	Шаг пикселя	0,1554 (Г) x 0,1554 мм (В)		
	Цвета экрана	1.07B		
Другие	Частота горизонтальной развертки	30k-140kHz		
	Размер развертки по горизонтали (макс.)	596.736mm		
	Частота вертикальной развертки	23-75Hz		
	Размер развертки по вертикали (макс.)	335.664mm		
	Оптимальное предварительно установленное разрешение	3840x2160@60Hz		
	Max resolution	3840x2160@60Hz		
	Plug & Play	VESA DDC2B/CI		
	Источник питания	100-240V~, 50/60Hz, 1,5A		
	Потребляемая мощность	Типовая (яркость и контрастность по умолчанию)	31 Вт	
		Макс. (яркость = 100, контрастность =100)	≤77 Вт	
Энергосбережение		≤ 0.5 Вт		
Физические характеристики	Тип разъема	DisplayPort/HDMIx2/выход для наушников / вход USB / вход USBx4 (включая 1 слот для быстрой зарядки)		
	Тип сигнального кабеля	Съемный		
Условия эксплуатации	Температура	во время эксплуатации	0°C~ 40°C	
		в нерабочем режиме	-25°C~ 55°C	
	Влажность	во время эксплуатации	от 10% до 85% (без образования конденсата)	
		в нерабочем режиме	от 5% до 93% (без образования конденсата)	
	Высота над уровнем моря	во время эксплуатации	0 м ~ 5000 м	
		в нерабочем режиме	0 м ~12 192 м	

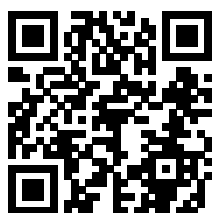

Note

[1] : The maximum number of colors supported by this product is 1.07 billion. The setting conditions are listed in the following table (due to output limitations of some graphics cards, there may be differences) :

Цветовое разрешение	Версия сигнала Цветовой формат Состояние	HDMI2.0			DP1.2	
		YCbCr422	YCbCr420	YCbCr444 RGB	YCbCr422 YCbCr420	YCbCr444 RGB
3840x2160 60Hz 10 bpc		OK	\	\	OK	OK
3840x2160 60Hz 8bpc		OK	OK	OK	OK	OK
3840x2160 30Hz 10 bpc		OK	OK	\	OK	OK

3840x2160 30Hz 8bpc	OK	OK	OK	OK	OK
Low resolution 10bpc	OK	OK	\	OK	OK
Low resolution 8bpc	OK	OK	OK	OK	OK

Предустановленные режимы дисплея

СТАНДАРТ	РАЗРЕШЕНИЕ(+/-1Hz)	ЧАСТОТА СТРОК (кГц)	ЧАСТОТА КАДРОВ (Гц)
VGA	640x480@60Hz	31.469	59.94
	640x480@72Hz	37.861	72.809
	640x480@75Hz	37.5	75
SVGA	800x600@56Hz	35.156	56.25
	800x600@60Hz	37.879	60.317
	800x600@72Hz	48.077	72.188
	800x600@75Hz	46.875	75
XGA	1024x768@60Hz	48.363	60.004
	1024x768@70Hz	56.476	70.069
	1024x768@75Hz	60.023	75.029
SXGA	1280x1024@60Hz	63.981	60.02
	1280x1024@75Hz	79.976	75.025
WXGA+	1440x900@60Hz	55.935	59.887
WSXGA	1680x1050@60Hz	65.29	59.954
	1680x1050@60Hz	64.674	59.883
FHD	1920x1080@60Hz	67.5	60
***	1920x2160@60Hz	133.293	59.988
QHD	2560x1440@60Hz	88.787	59.951
UHD	3840x2160@30Hz	65.688	29.981
	3840x2160@60Hz	133.32	60
IBM MODES			
DOS	640x350@70Hz	31.469	70.087
DOS	720x400@70Hz	31.469	70.087
MAC MODES			
VGA	640x480@67Hz	35	66.667
SVGA	832x624@75Hz	49.725	74.551
XGA	1024x768@75Hz	60.241	74.927

Примечание: По стандарту VESA может быть определенная погрешность (+/-1 Гц) при расчете частоты обновления (частоты полей) разных операционных систем и видеокарт. Для улучшения совместимости значение номинальной частоты обновления устройства было округлено. См. реальное устройство.

Назначение контактов

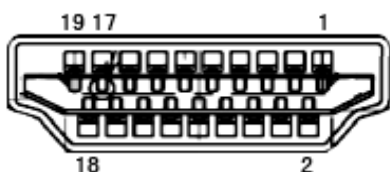

19-контактный кабель для передачи сигналов цветного изображения

Номер контакта	Наименование сигнала	Номер контакта	Наименование сигнала	Номер контакта	Наименование сигнала
1.	Данные TMDS 2+	9.	Данные TMDS 0-	17.	Земля DDC/CEC
2.	Данные TMDS 2 экранирование	10.	TMDS-синхронизация +	18.	Питание +5 В
3.	Данные TMDS 2-	11.	Экранирование TMDS-синхронизации	19.	Определение «горячего» подключения
4.	Данные TMDS 1+	12.	TMDS-синхронизация -		
5.	Данные TMDS 1 экранирование	13.	CEC		
6.	Данные TMDS 1-	14.	Зарезервировано (не задействован на устройстве)		
7.	Данные TMDS 0+	15.	SCL		
8.	Данные TMDS 0 экранирование	16.	SDA		

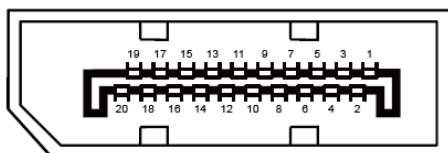

20-контактный кабель для передачи сигналов цветного изображения

Номерконтакта	Наименование сигнала	Номерконтакта	Наименование сигнала
1	ML_Lane 3 (n)	11	GND
2	GND	12	ML_Lane 0 (p)
3	ML_Lane 3 (p)	13	CONFIG1
4	ML_Lane 2 (n)	14	CONFIG2
5	GND	15	AUX_CH(p)
6	ML_Lane 2 (p)	16	GND
7	ML_Lane 1 (n)	17	AUX_CH(n)
8	GND	18	Определение «горячего» подключения
9	ML_Lane 1 (p)	19	Возврат DP_PWR
10	ML_Lane 0 (n)	20	DP_PWR

Технология Plug and Play

Функция Plug & Play DDC2B

Данный монитор поддерживает функции VESA DDC2B в соответствии со стандартом VESA DDC. Эти функции позволяют компьютеру распознавать монитор и, в зависимости от используемой версии DDC, получать от монитора дополнительную информацию о его возможностях.

DDC2B — это двунаправленный канал данных, основанный на протоколе I2C. Компьютер может запросить информацию EDID по каналу DDC2B.