

AOC

Panduan Pengguna Monitor LCD

Lampu Latar LED **G2590FX**



HDMI[®]

www.aoc.com

©2019 AOC. Semua Hak Dilindungi Undang-Undang.

Keselamatan	3
Ketentuan Nasional	3
Daya	4
Pemasangan.....	5
Membersihkan	6
Lainnya	7
Persiapan.....	8
Isi Kemasan	8
Memasang Penyangga & Dudukan	9
Menyesuaikan Sudut Pandang.....	10
Menyambungkan Monitor	11
Pemasangan di Dinding.....	12
Fungsi AMD FreeSync Premium.....	13
Penyesuaian	14
Tombol pintas.....	14
Pengaturan OSD	15
Luminance (Pencahayaan).....	16
Image Setup (Konfigurasi Gambar)	17
Color Setup (Konfigurasi Warna)	18
Picture Boost (Peningkatan Gambar)	19
OSD Setup (Konfigurasi OSD)	20
Game Setting (Pengaturan Permainan).....	21
Extra (Ekstra).....	22
Exit (Keluar).....	23
Indikator LED	23
Mengatasi masalah.....	24
Spesifikasi.....	25
Spesifikasi Umum	25
Mode Tampilan Standar	27
Penggunaan Pin	28
Plug and Play.....	30

Keselamatan

Ketentuan Nasional

Subbagian berikut menjelaskan ketentuan notasi yang digunakan dalam dokumen ini.

Catatan, Perhatian, dan Peringatan

Dalam panduan ini, teks dalam huruf balok mungkin akan disertai ikon dan dicetak tebal atau miring. Teks dalam huruf balok tersebut adalah catatan, perhatian, dan peringatan, serta digunakan sebagai berikut:



CATATAN: CATATAN menunjukkan informasi penting yang akan membantu Anda menggunakan sistem komputer secara lebih baik.





PERHATIAN: PERHATIAN menunjukkan kemungkinan kerusakan pada perangkat keras atau hilangnya data dan menginformasikan cara menghindari masalah tersebut.





PERINGATAN: PERINGATAN menunjukkan potensi bahaya fisik dan memberi tahu Anda agar menghindari masalah tersebut. Peringatan tertentu dapat muncul dalam format berbeda dan mungkin tidak dilengkapi ikon. Pada kondisi ini, tampilan khusus peringatan diwajibkan oleh otoritas hukum.

Daya

 Monitor harus dioperasikan hanya dari jenis catu daya yang tertera pada label. Jika Anda tidak yakin tentang jenis daya yang tersedia di rumah, hubungi dealer atau kantor perusahaan listrik negara setempat.

 Monitor ini dilengkapi konektor arde tiga kaki, konektor dengan pin ketiga (pengardean). Konektor ini hanya cocok untuk stopkontak yang telah diarde karena merupakan kelengkapan keamanan. Jika stopkontak Anda tidak mendukung konektor tiga kaki, minta teknisi listrik memasang stopkontak yang sesuai atau gunakan adaptor untuk mengarde peralatan dengan aman. Jangan coba menggunakan konektor arde ini selain untuk kegunaannya.

 Lepas sambungan unit saat terjadi badai petir atau bila tidak akan digunakan dalam waktu lama. Tindakan ini akan melindungi monitor dari kerusakan akibat kejutan listrik.

 Jangan bebani stopkontak dengan terlalu banyak konektor dan kabel ekstensi. Kondisi tersebut dapat mengakibatkan kebakaran atau sengatan listrik.

 Untuk memastikan operasional yang memuaskan, gunakan monitor hanya dengan komputer yang terdaftar di UL dengan stopkontak yang telah dikonfigurasi dengan benar dan ditandai antara 100-240V AC, Minimal 5A.

 Stopkontak harus dipasang di dekat peralatan dan harus mudah diakses.

Pemasangan

! Jangan letakkan monitor ini di atas kereta dorong, penyangga, tripod, braket, atau meja yang tidak stabil. Jika monitor terjatuh, dapat mencederai orang dan mengakibatkan kerusakan parah pada produk ini. Gunakan hanya kereta dorong, penyangga, tripod, braket, atau meja yang disarankan produsen atau yang dijual bersama produk ini. Ikuti petunjuk dari produsen bila memasang produk dan menggunakan aksesori pemasangan yang disarankan oleh produsen. Produk dan alat pembawanya harus dipindahkan secara hati-hati.

! Jangan masukkan benda apapun ke dalam slot pada kabinet monitor. Tindakan tersebut dapat merusak komponen sirkuit yang mengakibatkan kebakaran atau kejutan listrik. Jangan tumpahkan cairan ke monitor.

! Jangan letakkan bagian depan produk ini di atas lantai.

! Jika Anda memasang monitor di dinding atau lemari, gunakan peralatan pemasangan yang disetujui produsen, lalu ikuti petunjuk peralatan tersebut.

! Berikan sedikit ruang di sekitar monitor seperti ditunjukkan di bawah ini. Jika tidak, sirkulasi udara mungkin tidak cukup sehingga produk terlalu panas dan mengakibatkan kebakaran atau kerusakan pada monitor.

! Untuk menghindari kemungkinan kerusakan, seperti panel yang terlepas dari bezel, pastikan monitor tidak miring ke bawah lebih dari -5 derajat. Jika sudut kemiringan ke bawah maksimum -5 derajat terlampaui, kerusakan monitor tidak akan dilindungi oleh garansi.

Berikut adalah area ventilasi yang disarankan di sekitar monitor bila monitor dipasang di dinding atau pada penyangga:

Dipasang dengan penyangga

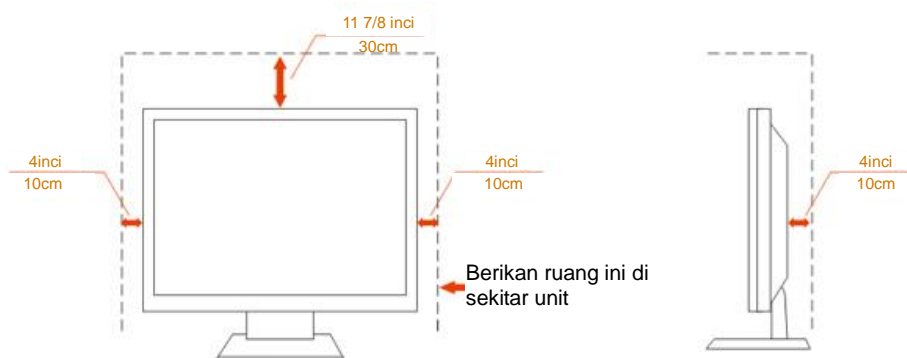

Membersihkan

⚠ Bersihkan kabinet secara berkala menggunakan kain. Anda dapat menggunakan deterjen lembut untuk menyeka noda, namun jangan gunakan deterjen keras karena dapat mengikis lapisan kabinet produk.

⚠ Saat membersihkan, pastikan deterjen tidak menetes ke bagian dalam produk. Kain pembersih tidak boleh terlalu kasar karena akan menggores permukaan layar.

⚠ Lepas kabel daya sebelum membersihkan produk.



Lainnya

 Jika produk ini mengeluarkan bau yang tidak biasa, suara atau asap, SEGERA lepas konektor daya, lalu hubungi Pusat Layanan.

 Pastikan celah ventilasi tidak terhalang oleh meja atau tirai.

 Hindari monitor LCD dari guncangan atau benturan hebat selama pengoperasian berlangsung.

 Jangan benturkan atau jatuhkan monitor selama pengoperasian atau di perjalanan.

Persiapan

Isi Kemasan



Monitor

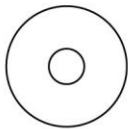

CD Panduan

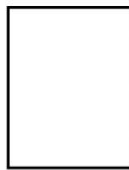

Kartu
jaminan



Penyangg

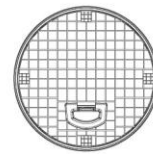

Dudukan



Kabel Daya



Kabel Audio



Kabel Analog



Kabel DP



Kabel HDMI

* Tidak semua kabel sinyal (kabel Audio, Analog, DP, HDMI) tersedia untuk semua negara dan kawasan. Untuk mengkonfirmasikannya, hubungi dealer setempat atau kantor cabang AOC.

Memasang Penyangga & Dudukan

Pasang atau lepas dudukan dengan mengikuti langkah-langkah di bawah ini.
Letakkan monitor di atas permukaan yang lembut dan rata agar tidak tergores.

Memasang:

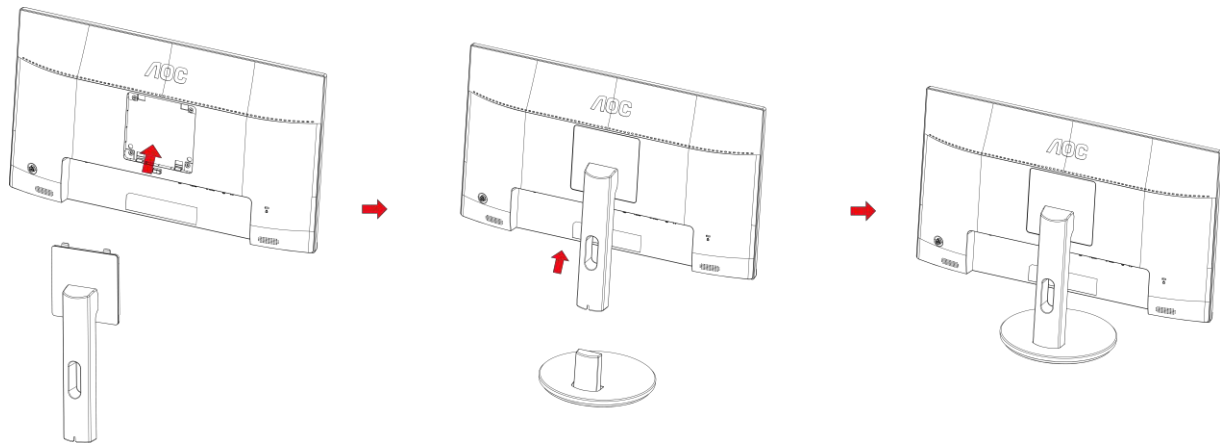

Melepaskan:

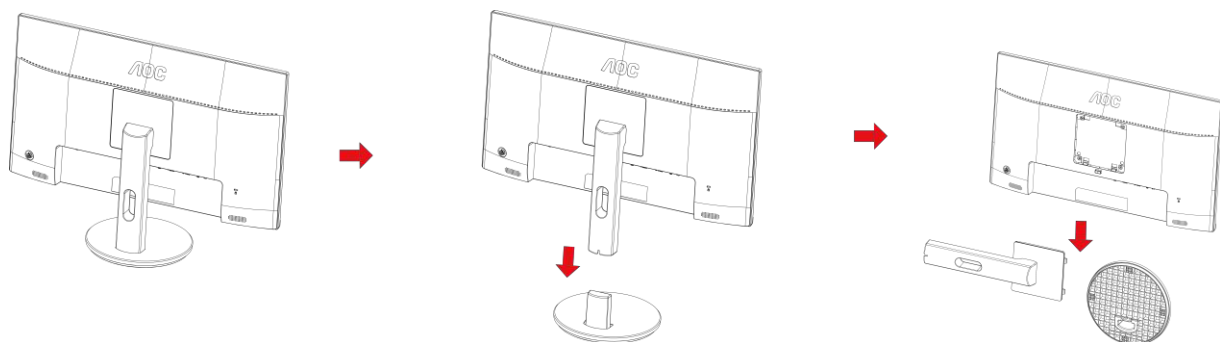

Menyesuaikan Sudut Pandang

Untuk tampilan yang optimal, sebaiknya lihat monitor pada tampilan penuh, lalu atur sudut monitor sesuai preferensi Anda.

Pegang penyangga agar monitor tidak terjatuh saat Anda mengubah sudut monitor.

Anda dapat menyesuaikan monitor seperti di bawah ini:

Sudut kemiringan: -5° ~ 23°

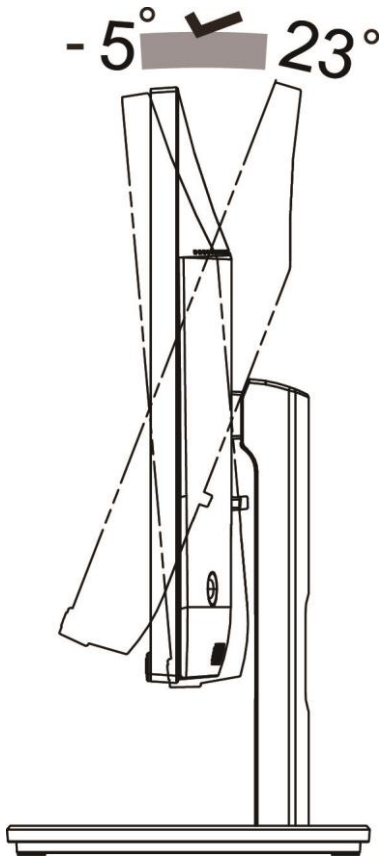

CATATAN:

Jangan atur sudut pandang lebih dari 23 derajat agar perangkat tidak rusak.

Peringatan :

1. Untuk menghindari kemungkinan kerusakan layar, seperti panel yang terlepas, pastikan monitor tidak miring ke bawah lebih dari -5 derajat.
2. Jangan tekan layar saat menyesuaikan sudut monitor. Pastikan Anda hanya memegang bezelnya.

Menyambungkan Monitor

Sambungan Kabel Terdapat di Bagian Belakang Monitor dan Komputer:

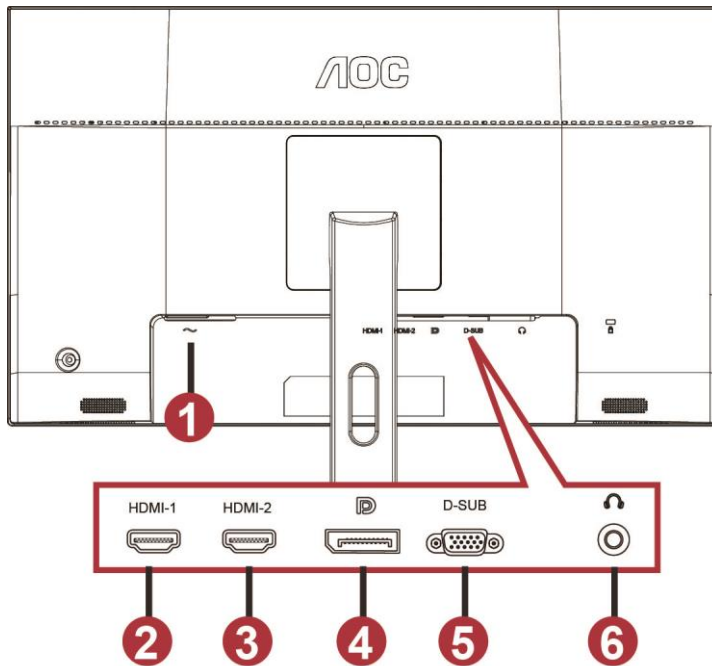

- 1 Power
- 2 HDMI-1
- 3 HDMI-2
- 4 DP
- 5 VGA
- 6 Earphone

Untuk melindungi peralatan ini, selalu matikan PC dan monitor LCD sebelum menyambungkannya.

- 1 Sambungkan kabel daya ke port AC di bagian belakang monitor.
- 2 Sambungkan salah satu ujung kabel D-Sub 15-pin ke bagian belakang monitor, lalu sambungkan ujung lainnya ke port D-Sub pada komputer.
- 3 (Opsional – Memerlukan kartu video dengan port DVI) - Sambungkan salah satu ujung kabel HDMI ke bagian belakang monitor, lalu sambungkan ujung lainnya ke port HDMI di komputer.
- 4 (Opsional – Memerlukan kartu video dengan port Audio) - Sambungkan salah satu ujung kabel Audio ke bagian belakang monitor, lalu sambungkan ujung lainnya ke port Audio komputer.
- 5 (Opsional – Memerlukan kartu video dengan port DP) - Sambungkan salah satu ujung kabel DP ke bagian belakang monitor, lalu sambungkan ujung lainnya ke port DP di komputer.
- 6 Hidupkan monitor dan komputer.
- 7 Konten video mendukung resolusi:
 - VGA: 1920 x1080@60Hz (Maksimum)
 - HDMI/DP: 1920 x1080@144Hz (Maksimum)

Jika monitor menampilkan gambar, berarti proses pemasangan telah selesai. Jika gambar tidak ditampilkan, lihat Mengatasi Masalah.

Pemasangan di Dinding

Persiapan Memasang Lengan Pemasangan untuk di Dinding Opsional.

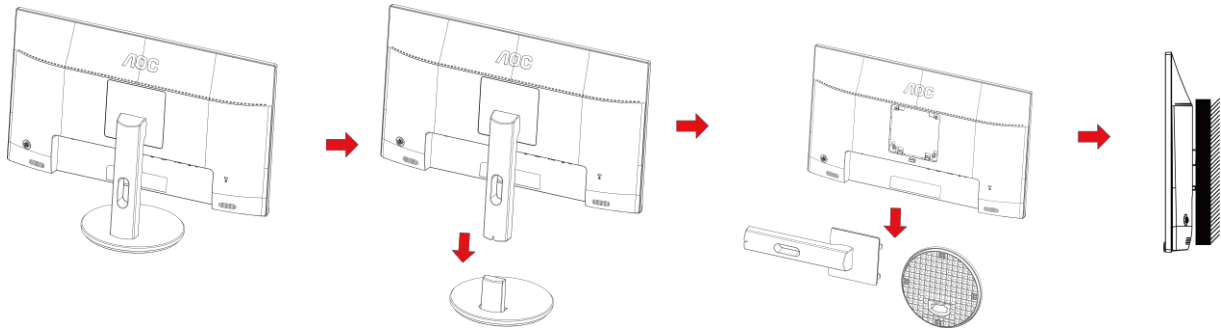

Monitor ini dapat dipasangkan ke lengan pemasangan untuk di dinding yang dapat dibeli terpisah. Lepas kabel daya sebelum melakukan prosedur ini. Ikuti langkah-langkah berikut:

- 1 Lepas dudukan.
- 2 Ikuti petunjuk dari produsen guna memasang lengan pemasangan untuk di dinding.
- 3 Letakkan lengan pemasangan untuk di dinding ke bagian belakang monitor. Sejajarkan lubang-lubang pada lengan tersebut dengan dengan lubang-lubang di bagian belakang monitor.
- 4 Masukkan 4 sekrup ke dalam lubang tersebut, lalu kencangkan.
- 5 Sambungkan kembali kabel. Baca panduan pengguna yang disertakan dengan lengan pemasangan untuk di dinding opsional untuk mendapatkan petunjuk tentang cara memasangkannya ke dinding.

Catatan: Lubang sekrup pemasangan VESA tidak tersedia untuk semua model, hubungi dealer atau departemen resmi AOC

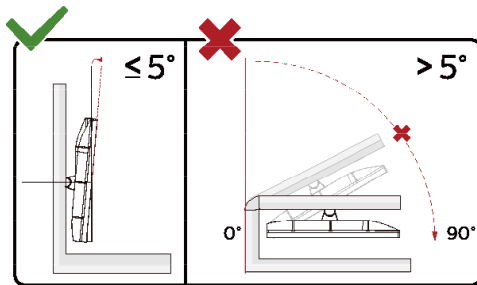

*Desain tampilan dapat berbeda dari yang diilustrasikan.

Peringatan :

- 1 Untuk menghindari kemungkinan kerusakan layar, seperti panel yang terlepas, pastikan monitor tidak miring ke bawah lebih dari -5 derajat.
- 2 Jangan tekan layar saat menyesuaikan sudut monitor. Pastikan Anda hanya memegang bezelnya.

Fungsi AMD FreeSync Premium

1. Fungsi AMD FreeSync Premium berfungsi dengan DP/HDMI1/HDMI2

- HDMI/DP : 30~144Hz

2. Kartu Grafis yang Kompatibel: Daftar yang disarankan seperti berikut, juga dapat dilihat dengan mengunjungi www.AMD.com

- AMD Radeon™ RX 480

- AMD Radeon™ RX 470

- AMD Radeon™ RX 460

Radeon Pro Duo

- AMD Radeon R9 300 Series

- AMD Radeon R9 Fury X

- AMD Radeon R9 360

- AMD Radeon R7 360

- AMD Radeon R9 295X2

- AMD Radeon R9 290X

- AMD Radeon R9 290

- AMD Radeon R9 285

- AMD Radeon R7 260X

- AMD Radeon R7 260

Penyesuaian

Tombol pintas

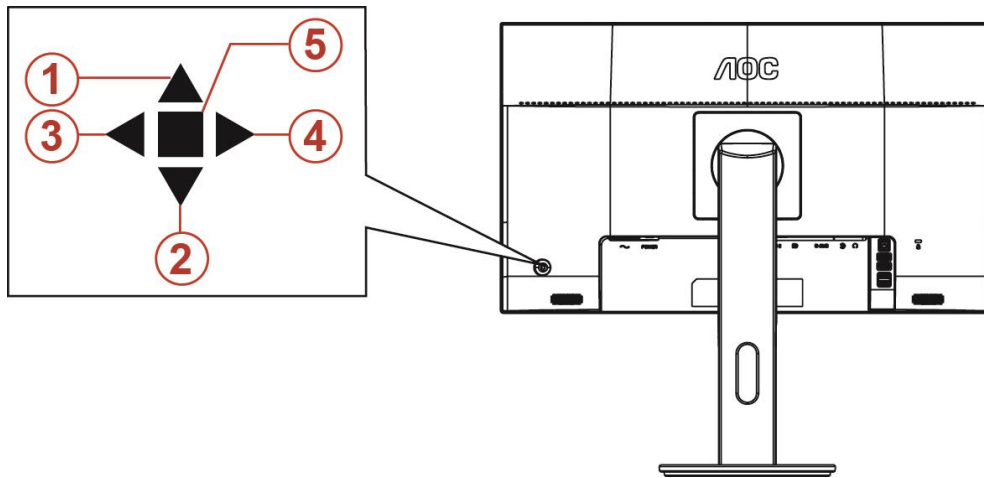

1	Sumber/Otomatis/Keluar
2	Dial Point (Titik Sentuh)
3	Mode Game/Kiri
4	Rasio Gambar/Kanan
5	Daya/Menu/Enter

Daya/Menu/Enter

Tekan tombol Daya untuk menghidupkan monitor.

Bila tidak ada OSD, tekan untuk menampilkan OSD atau mengkonfirmasi pilihan. Tekan sekitar 2 detik untuk mematikan monitor.

Dial Point (Titik Sentuh)

Bila OSD tidak tersedia, tekan tombol Bertujuan titik untuk mengaktifkan menu Bertujuan titik, lalu tekan "Kiri" atau "Kanan" untuk mengaktifkan atau menonaktifkan Bertujuan titik.

Mode Game/Kiri

Bila tidak ada OSD, tekan tombol "Kiri" untuk membuka fungsi mode game, lalu tekan tombol "Kiri" atau "Kanan" untuk memilih mode game (FS, RTS, Balapan, Gamer 1, Gamer 2, atau Gamer 3) berdasarkan jenis game yang berbeda.

Rasio Gambar/Kanan

Bila OSD tidak tersedia, tekan tombol "Kanan" untuk mengubah rasio gambar.

Sumber/Otomatis/Keluar

Bila OSD tertutup, menekan tombol Sumber/Otomatis/Keluar akan menjadi fungsi tombol pintas Sumber. Bila OSD tertutup, tekan tombol Sumber/Otomatis/Keluar selama 2 detik untuk melakukan konfigurasi otomatis (hanya untuk model dengan D-Sub).

Pengaturan OSD

Petunjuk dasar dan mudah tentang tombol kontrol.



- 1) Tekan **tombol MENU** untuk mengaktifkan jendela OSD.
- 2) Tekan **< atau >** untuk menavigasi berbagai fungsi. Setelah fungsi yang diinginkan disorot, tekan **tombol MENU** untuk mengaktifkannya. Tekan **< atau >** untuk menavigasi fungsi submenu. Setelah fungsi yang dikehendaki disorot, tekan tombol **MENU** untuk mengaktifkannya.
- 3) Tekan **< atau >** untuk mengubah pengaturan fungsi yang dipilih. Tekan **Otomatis** untuk keluar. Jika Anda ingin menyesuaikan fungsi lain, ulangi langkah 2-3.
- 4) Fungsi Penguncian/Buka Kunci OSD: Untuk mengunci atau membuka kunci OSD, tekan terus **tombol Bawah** selama 10 detik sewaktu fungsi OSD tidak aktif.

Catatan:

- 1) Jika produk hanya memiliki satu input sinyal, maka item "Pilihan Input" dinonaktifkan untuk penyesuaian.
- 2) Mode ECO (kecuali mode Standar), mode DCR, DCB, dan Peningkatan Gambar, untuk keempat status ini hanya satu yang dapat aktif.

Luminance (Pencahayaannya)



1. Tekan **tombol MENU** untuk menampilkan menu.
2. Tekan Kiri atau Kanan untuk memilih  (Luminansi), lalu tekan **tombol MENU** untuk membukanya.
3. Tekan Kiri atau Kanan untuk memilih submenu, dan tekan **tombol MENU** untuk membukanya.
4. Tekan Kiri atau Kanan untuk menyesuaikan.
5. Tekan **tombol Otomatis** untuk keluar.



	Contrast (Kontras)	0-100		Kontras dari Register-digital.
	Brightness (Kecerahan)	0-100		Penyesuaian Lampu Latar
	Eco mode (Mode Eco)	Standard (Standar)	<input checked="" type="checkbox"/>	Mode Standar
		Text (Teks)	<input type="checkbox"/>	Mode Teks
		Internet	<input type="checkbox"/>	Mode Internet
		Game (Permainan)	<input type="checkbox"/>	Mode Permainan
		Movie (Film)	<input type="checkbox"/>	Mode Film
		Sports (Olahraga)	<input type="checkbox"/>	Mode Olahraga
	Gamma	Gamma1	Menyesuaikan ke Gamma 1	
		Gamma2	Menyesuaikan ke Gamma 2	
		Gamma3	Menyesuaikan ke Gamma 3	
	DCR	Off (Tidak Aktif)	<input type="checkbox"/>	Menonaktifkan rasio kontras dinamis
On (Aktif)		<input checked="" type="checkbox"/>	Mengaktifkan rasio kontras dinamis	

Image Setup (Konfigurasi Gambar)





1. Tekan **tombol MENU** untuk menampilkan menu.
2. Tekan Kiri atau Kanan untuk memilih  (Konfigurasi Gambar), dan tekan **tombol MENU** untuk membukanya.
3. Tekan Kiri atau Kanan untuk memilih submenu, dan tekan **tombol MENU** untuk membukanya.
4. Tekan Kiri atau Kanan untuk menyesuaikan.
5. Tekan **tombol Otomatis** untuk keluar.

	Clock	0-100	Menyesuaikan Clock gambar untuk mengurangi noise garis vertikal.
	Phase (Fase)	0-100	Menyesuaikan Fase Gambar untuk mengurangi noise Garis Horizontal.
	Sharpness (Ketajaman)	0-100	Menyesuaikan ketajaman gambar
	H. Position (Posisi Horizontal)	0-100	Menyesuaikan posisi horizontal gambar.
	V. Position (Posisi Vertikal)	0-100	Menyesuaikan posisi vertikal gambar.

Color Setup (Konfigurasi Warna)





1. Tekan **tombol MENU** untuk menampilkan menu.
2. Tekan Kiri atau Kanan untuk memilih  (Suhu Warna), dan tekan **tombol MENU** untuk membukanya.
3. Tekan Kiri atau Kanan untuk memilih submenu, dan tekan **tombol MENU** untuk membukanya.
4. Tekan Kiri atau Kanan untuk menyesuaikan.
5. Tekan **tombol Otomatis** untuk keluar.

	Color Temp. (Suhu Warna)	Warm (Hangat)		Mengambil temperatur warna hangat dari EEPROM.	
		Normal		Mengambil temperatur warna normal dari EEPROM.	
		Cool (Sejuk)		Mengambil temperatur warna sejuk dari EEPROM.	
		sRGB		Mengambil temperatur warna SRGB dari EEPROM.	
		User (Pengguna)	Red (Merah)		Penambahan merah dari Register-digital.
			Green (Hijau)		Penambahan hijau dari Register-digital.
	Blue (Biru)			Penambahan Biru dari Register-digital.	
	DCB Mode (Mode DCB)	Full Enhance (Penyempurnaan Penuh)	aktif atau tidak aktif	Menonaktifkan atau mengaktifkan mode Penyempurnaan Penuh	
		Nature Skin (Kulit Alami)	aktif atau tidak aktif	Menonaktifkan atau mengaktifkan mode Kulit Alami	
		Green Field (Bidang Hijau)	aktif atau tidak aktif	Menonaktifkan atau mengaktifkan mode Bidang Hijau	
		Sky-blue (Langit Biru)	aktif atau tidak aktif	Menonaktifkan atau mengaktifkan mode Langit Biru	
AutoDetect (Deteksi Otomatis)		aktif atau tidak aktif	Menonaktifkan atau mengaktifkan mode Deteksi Otomatis		
DCB Demo (Demo DCB)		aktif atau tidak aktif	Menonaktifkan atau mengaktifkan Demo		

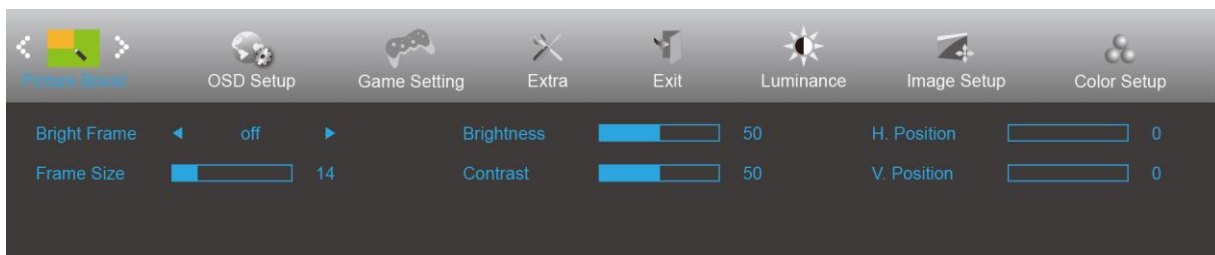
Picture Boost (Peningkatan Gambar)



1. Tekan **tombol MENU** untuk menampilkan menu.
2. Tekan Kiri atau Kanan untuk memilih  (Peningkatan Gambar), dan tekan **tombol MENU** untuk membukanya.
3. Tekan Kiri atau Kanan untuk memilih submenu, dan tekan **tombol MENU** untuk membukanya.
4. Tekan Kiri atau Kanan untuk menyesuaikan.
5. Tekan **tombol Otomatis** untuk keluar.

	Bright Frame (Bingkai Terang)	aktif atau tidak aktif	Menonaktifkan atau Mengaktifkan Bingkai Terang
	Frame Size (Ukuran Bingkai)	14-100	Menyesuaikan Ukuran Bingkai
	Brightness (Kecerahan)	0-100	Menyesuaikan Kecerahan Bingkai
	Contrast (Kontras)	0-100	Menyesuaikan Kontras Bingkai
	H. Position (Posisi Horizontal)	0-100	Menyesuaikan Posisi Horizontal Bingkai
	V. Position (Posisi Vertikal)	0-100	Menyesuaikan Posisi Vertikal Bingkai

Catatan:

Menyesuaikan kecerahan, kontras, dan posisi Bingkai Terang untuk pengalaman tampilan yang lebih baik.

OSD Setup (Konfigurasi OSD)

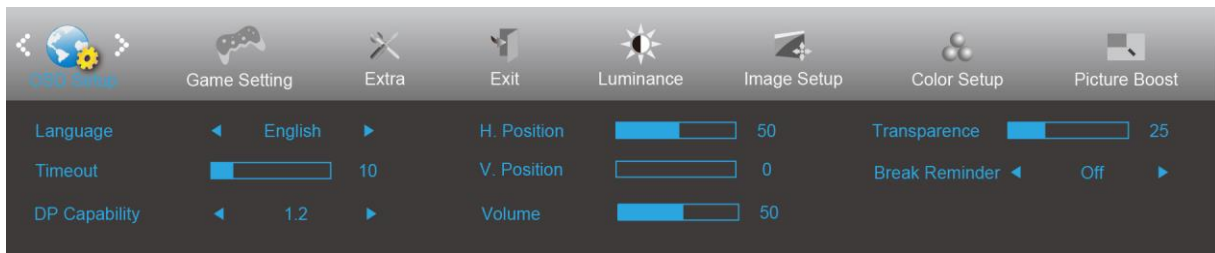

1. Tekan **tombol MENU** untuk menampilkan menu.
2. Tekan Kiri atau Kanan untuk memilih  (Konfigurasi OSD), dan tekan **tombol MENU** untuk membukanya.
3. Tekan Kiri atau Kanan untuk memilih submenu, dan tekan **tombol MENU** untuk membukanya.
4. Tekan Kiri atau Kanan untuk menyesuaikan.
5. Tekan **tombol Otomatis** untuk keluar.

	Language (Bahasa)		Memilih bahasa OSD
	Timeout (Batas Waktu)	5-120	Menyesuaikan Batas Waktu OSD
	DP Capability (Kemampuan DP)	1.1/1.2	perlu diketahui bahwa hanya DP1.2 yang mendukung fungsi AMD FreeSync Premium
	H. Position (Posisi Horizontal)	0-100	Menyesuaikan posisi horizontal OSD
	V. Position (Posisi Vertikal)	0-100	Menyesuaikan posisi vertikal OSD
	Volume	0-100	Pengaturan Volume.
	Transparence (Transparansi)	0-100	Menyesuaikan transparansi OSD
	Break Reminder (Peringat Jeda)	aktif atau tidak aktif	Peringat jeda jika pengguna terus bekerja selama lebih dari 1 jam

Catatan:

Jika konten video DP mendukung DP1.2, pilih DP1.2 untuk DP Capability (Kemampuan DP); jika tidak, pilih DP1.1

Game Setting (Pengaturan Permainan)

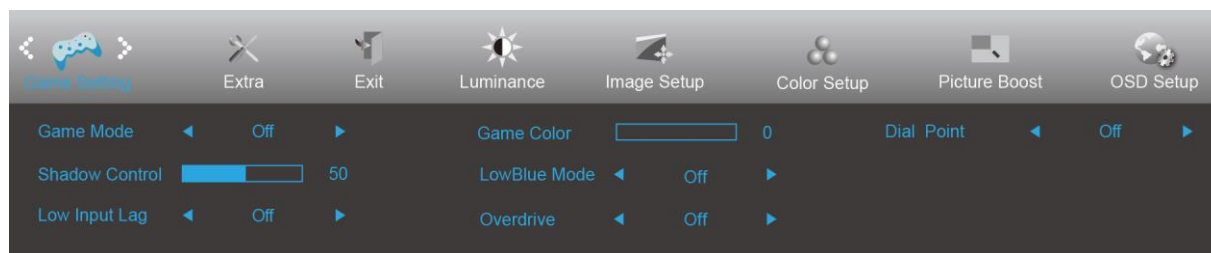



1. Tekan **tombol MENU** untuk menampilkan menu.
2. Tekan Kiri atau Kanan untuk memilih  (Pengaturan game), dan tekan **tombol MENU** untuk membukanya.
3. Tekan Kiri atau Kanan untuk memilih submenu, dan tekan **tombol MENU** untuk membukanya.
4. Tekan Kiri atau Kanan untuk menyesuaikan.
5. Tekan **tombol Otomatis** untuk keluar.

	Game Mode (Mode Permainan)	FPS	Untuk bermain game FPS (first Person Shooters). Meningkatkan detail level warna hitam pada tema gelap.
		RTS	Untuk bermain RTS (Strategi Real Time). Tingkatkan kualitas gambar.
		Racing (Balapan)	Untuk bermain game Balapan, menghadirkan waktu respons tercepat dan saturasi warna tinggi.
		Gamer 1 (Pemain 1)	Pengaturan preferensi pengguna disimpan sebagai Pemain 1.
		Gamer 2 (Pemain 2)	Pengaturan preferensi pengguna disimpan sebagai Pemain 2.
		Gamer 3 (Pemain 3)	Pengaturan preferensi pengguna disimpan sebagai Pemain 3.
		off (tidak aktif)	Tidak ada optimalisasi oleh game Smart image
	Shadow Control (Kontrol Bayangan)	0-100	Default Shadow Control (Kontrol Bayangan) adalah 50, pengguna akhir dapat menyesuaikan dari 50 ke 100 atau 0 untuk meningkatkan kontras agar gambar jernih. 1. Jika gambar terlalu gelap untuk dilihat secara detail, sesuaikan dari 50 ke 100 untuk gambar jernih. 2. Jika gambar terlalu terang untuk dilihat secara detail, sesuaikan dari 50 ke 0 untuk gambar jernih
	Low input Lag (Lag input rendah)	On (Aktif)/ off (Tidak Aktif)	Menonaktifkan buffer frame untuk menurunkan lag input
	Game Color (Warna Permainan)	0-20	Warna Game akan menyediakan 0-20 level untuk menyesuaikan penyerapan agar mendapatkan gambar yang lebih baik
LowBlue Mode (Lampu Biru Redup)	Multimedia	Mengurangi gelombang lampu biru dengan mengontrol suhu warna	
	Internet		
	Office		
	Reading		
Overdrive	Off	Menyesuaikan waktu respons.	
	Weak (Lemah)		
	Medium (Sedang)		
	Strong (Kuat)		
Dial Point (Titik Sentuh)	Off (Tidak Aktif)	"Titik Sentuh" berfungsi untuk menempatkan indikator sasaran di tengah layar untuk membantu pemain bermain game FPS dengan sasaran yang akurat dan tepat.pemain.	
	On (Aktif)		

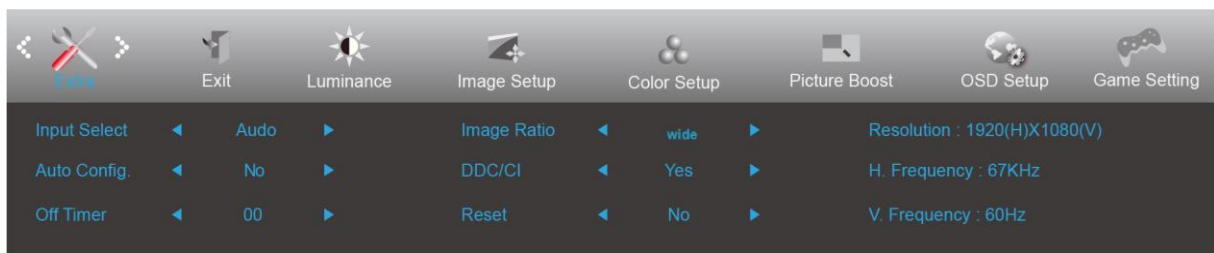
Extra (Ekstra)





1. Tekan **tombol MENU** untuk menampilkan menu.
2. Tekan Kiri atau Kanan untuk memilih  (Ekstra), dan tekan **tombol MENU** untuk membukanya.
3. Tekan Kiri atau Kanan untuk memilih submenu, dan tekan **tombol MENU** untuk membukanya.
4. Tekan Kiri atau Kanan untuk menyesuaikan.
5. Tekan **tombol Otomatis** untuk keluar.

	Input Select (Pilihan Input)	AUTO (OTOMATIS) /D-SUB/HDMI1/HDMI2/DP	Memilih Sumber Sinyal Input	
	Auto Config. (Konfigurasi Otomatis)	ya atau tidak	Menyesuaikan gambar ke default secara otomatis	
	Off timer (Timer mati)	0-24 jam	Memilih waktu penonaktifan DC	
	Image Ratio (Rasio Gambar)	Lebar		Memilih rasio gambar yang akan ditampilkan.
		1:1		
		4:3		
		17" (4:3)		
		19" (4:3)		
		19" (5:4)		
		19"W (16:10)		
		21,5"W (16:9)		
22"W (16:10)				
23"W (16:9)				
23,6"W (16:9)				
24"W (16:9)				
DDC-CI	ya atau tidak	Mengaktifkan/menonaktifkan dukungan DDC-CI		
Reset (Atur Ulang)	ya atau tidak	Mengatur ulang menu ke default		

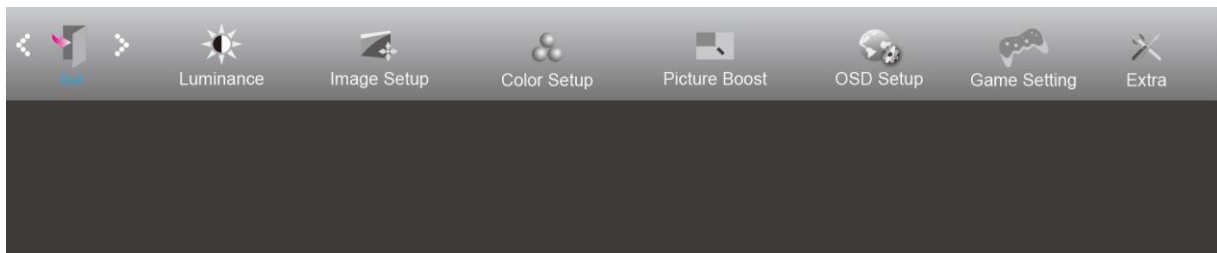
Exit (Keluar)



1. Tekan **tombol MENU** untuk menampilkan menu.
2. Tekan Kiri atau Kanan untuk memilih  (Keluar), dan tekan **tombol MENU** untuk membukanya.
3. Tekan **tombol Otomatis** untuk keluar.

	Exit (Keluar)		Keluar dari OSD utama
---	---------------	--	-----------------------

Indikator LED

Status	Warna LED
Mode Daya Penuh	Putih
Mode Aktif-mati	Oranye

Mengatasi masalah

Masalah & Pertanyaan	Kemungkinan Solusi
LED Daya Tidak Menyala	Pastikan tombol daya dalam keadaan hidup dan kabel daya telah tersambung dengan benar ke stopkontak yang telah diarde dan ke monitor.
Tidak ada gambar di layar	<ul style="list-style-type: none"> • Apakah kabel daya tersambung dengan benar? Periksa sambungan kabel daya dan catu daya. • Apakah kabel telah tersambung dengan benar? (Tersambung menggunakan kabel D-sub) Periksa sambungan kabel DB-15. (Tersambung menggunakan kabel DVI) Periksa sambungan kabel DVI * Input DVI tidak tersedia pada setiap model. • Jika daya dalam kondisi hidup, boot ulang komputer untuk melihat layar awal (layar login). Jika layar awal (layar login) muncul, jalankan boot komputer dalam mode aktif (mode aman untuk Windows 7/8/10), lalu ubah frekuensi kartu video. (Lihat Pengaturan Resolusi Optimal) Jika layar awal (layar login) tidak muncul, hubungi Pusat Layanan atau dealer Anda. • Apakah "Input Not Supported" (Input Tidak Didukung) terlihat di layar? Anda dapat melihat pesan ini bila sinyal dari kartu video melebihi resolusi dan frekuensi maksimum yang dapat ditangani monitor dengan benar. Sesuaikan resolusi dan frekuensi maksimum yang dapat ditangani monitor dengan benar. • Pastikan AOC Monitor Driver telah terinstal.
Gambar Tidak Jelas dan Berbayang	Sesuaikan kontrol kontras dan kecerahan. Tekan untuk menyesuaikannya secara otomatis. Pastikan Anda tidak menggunakan kabel ekstensi atau switch box. Sebaiknya sambungkan monitor langsung ke konektor output kartu video yang terdapat di bagian belakang.
Gambar Memantul, Berkedip, atau Muncul Pola Bergelombang Pada Gambar	Pindahkan perangkat listrik yang dapat mengakibatkan interferensi listrik sejauh mungkin dari monitor. Gunakan kecepatan refresh maksimum yang dimiliki monitor pada resolusi yang sedang digunakan.
Monitor terkunci dalam mode Aktif-Mati	Tombol daya komputer harus dalam posisi hidup. Kartu video pada komputer harus terpasang tepat pada slotnya. Pastikan kabel video pada monitor tersambung dengan benar ke komputer. Periksa kabel video monitor, lalu pastikan tidak ada pin yang tertekuk. Pastikan komputer telah beroperasi dengan menekan tombol Caps Lock pada keyboard sekaligus melihat LED Caps Lock. LED harus menyala atau mati setelah Anda menekan tombol CAPS LOCK.
Salah satu warna utama tidak muncul (MERAH, HIJAU, atau BIRU)	Periksa kabel video monitor, lalu pastikan tidak ada pin yang rusak. Pastikan kabel video pada monitor tersambung dengan benar ke komputer.
Gambar layar tidak berada di tengah atau berukuran tepat	Sesuaikan Posisi Horizontal dan Posisi Vertikal atau tekan tombol pintas (Otomatis).
Gambar memiliki warna yang cacat (putih tidak terlihat putih)	Sesuaikan warna RGB atau pilih temperatur warna yang dikehendaki.
Terjadi gangguan horizontal atau vertikal pada layar	Gunakan mode penonaktifan Windows 7/8/10 untuk menyesuaikan CLOCK dan FOKUS. Tekan untuk menyesuaikannya secara otomatis.

Spesifikasi

Spesifikasi Umum

Panel	Nama model	G2590FX	
	Sistem kendali	LCD TFT Berwarna	
	Ukuran Gambar yang Terlihat	24,5inch, 62,228 cm diagonal	
	Jarak piksel	0, 2832mm (H) × 0, 2802mm (V)	
	Video	Interface Analog R, G, B & Interface HDMI & Interface DP	
	Sinkronisasi Terpisah	H/V TTL	
	Warna Layar	16,7M warna	
Lainnya	Rentang pindai horizontal	30k~160kHz(D-SUB/HDMI1.4) 160kHz(DP)	
	Ukuran pindai horizontal (Maksimum)	543,744mm	
	Rentang pindai vertikal	50~146Hz(D-SUB) 30~146Hz(HDMI1.4/DP)	
	Ukuran Pindai Vertikal (Maksimum)	302,616mm	
	Resolusi standar optimal	1920x1080@60Hz(D-SUB) 1920 x1080@144Hz (HDMI/DP) Notice:" low input lag" used above 120 Hz frequency the effect is better.	
	Plug & Play	VESA DDC2B/CI	
	Konektor Input	VGA /HDMI/DP	
	Input Sinyal Video	Analog: 0,7Vp-p(standard), 75 OHM, TMDS	
	Konektor Output	Earphone keluar	
	Catu daya	100-240V~,50/60Hz	
	Pemakaian daya	Normal (Kecerahan = 90, Kontras = 50)	23W
Maks. (kecerahan = 100, kontras =100)		≤34W	
Mode siaga		≤0,5W	
Off timer (Timer mati)	0~24 jam		
Karakteristik Fisik	Tipe konektor	VGA/ HDMI/DP/ Earphone keluar	
	Tipe Kabel Sinyal	Dapat dilepas	
	Dimensi & Berat:		
	Tinggi (beserta Dudukan)	419,8mm	
	Lebar	558,6mm	
	Ketebalan	179,5mm	
	Berat (Hanya monitor)	4,27Kg	

Lingkungan	Suhu	Beroperasi	0°~ 40°
		Tidak beroperasi	-25°~ 55°
	Kelembapan	Beroperasi	10% hingga 85% (tanpa kondensasi)
		Tidak beroperasi	5% hingga 93% (tanpa kondensasi)
	Ketinggian	Beroperasi	0~ 5000 m (0~ 16404 kaki)
		Tidak beroperasi	0~ 12.192 m (0~ 40.000 kaki)



Mode Tampilan Standar

Standar	RESOLUSI	FREKUENSI HORIZONTAL (KHz)	FREKUENSI VERTIKAL (Hz)	Sumber
VGA	640x480@60Hz	31.469	59.94	Semua
	640x480@72Hz	37.861	72.809	Semua
	640x480@75Hz	37.5	75	Semua
	640x480@67Hz	35	66.667	Semua
	640x480@100Hz	51.08	99.769	Semua
	640x480@120Hz	61.91	119.518	Semua
Dos	720x400@70Hz	31.469	70.087	Semua
SVGA	800x600@56Hz	35.156	56.25	Semua
	800x600@60Hz	37.879	60.317	Semua
	800x600@72Hz	48.077	72.188	Semua
	800x600@75Hz	46.875	75	Semua
	800x600@100Hz	63.68	99.662	Semua
	800x600@120Hz	77.43	119.854	Semua
XGA	1024x768@60Hz	48.363	60.004	Semua
	1024x768@70Hz	56.476	70.069	Semua
	1024x768@75Hz	60.023	75.029	Semua
	1024x768@100Hz	81.58	99.972	Semua
	1024x768@120Hz	98.96	119.804	Semua
SXGA	1280x1024@60Hz	63.981	60.02	Semua
	1280x1024@75Hz	79.976	75.025	Semua
Full HD	1920x1080@60Hz	67.5	60	Semua
	1920 x 1080@100Hz	114.6	99.898	HDMI/DP
	1920 x 1080@120Hz	139.1	119.93	HDMI/DP
	1920 x 1080@144Hz	158.1	144	HDMI/DP

Penggunaan Pin

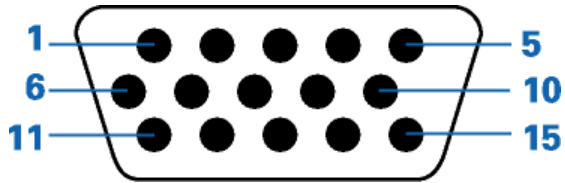

Kabel Sinyal Layar Warna 15-Pin

Nomor Pin	Sisi 15-Pin pada Kabel Sinyal	Nomor Pin	Sisi 15-Pin pada Kabel Sinyal
1	Video-Merah	9	+5V
2	Video-Hijau	10	Arde
3	Video-Biru	11	N.C.
4	N.C.	12	DDC-Serial data
5	Kabel Deteksi	13	Sinkronisasi horizontal
6	GND-R	14	Sinkronisasi vertikal
7	GND-G	15	Clock DDC-Serial
8	GND-B		



No. Pin	Nama Sinyal	No. Pin	Nama Sinyal	No. Pin	Nama Sinyal
1.	TMDS Data 2+	9.	TMDS Data 0-	17.	DDC/CEC Arde
2.	TMDS Data 2 Shield	10.	TMDS Clock+	18.	Daya +5V
3.	TMDS Data 2-	11.	TMDS Clock Shield	19.	Deteksi Hot Plug
4.	TMDS Data 1+	12.	TMDS Clock-		
5.	TMDS Data 1Shield	13.	CEC		
6.	TMDS Data 1-	14.	Dilindungi (N.C. pada perangkat)		
7.	TMDS Data 0+	15.	SCL		
8.	TMDS Data 0 Shield	16.	SDA		

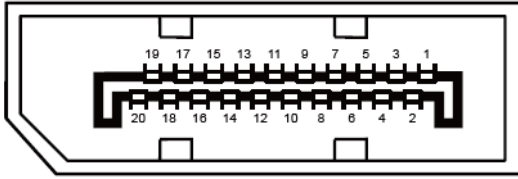

Kabel Sinyal Layar Warna 20-Pin

No. Pin	Nama Sinyal	No. Pin	Nama Sinyal
1	ML_Lane 3 (n)	11	GND
2	GND	12	ML_Lane 0 (p)
3	ML_Lane 3 (p)	13	KONFIG1
4	ML_Lane 2 (n)	14	KONFIG2
5	GND	15	AUX_CH(p)
6	ML_Lane 2 (p)	16	GND
7	ML_Lane 1 (n)	17	AUX_CH(n)
8	GND	18	Deteksi Hot Plug
9	ML_Lane 1 (p)	19	DP_PWR Balik
10	ML_Lane 0 (n)	20	DP_PWR

Plug and Play

Fitur Plug & Play DDC2B

Monitor ini dilengkapi kemampuan VESA DDC2B berdasarkan standar VESA DDC STANDARD. Fitur ini memungkinkan monitor menginformasikan identitasnya kepada sistem host dan, tergantung pada tingkat DDC yang digunakan, menyampaikan informasi tambahan tentang kemampuan tampilannya.

DDC2B adalah kanal data dua arah berdasarkan protokol I2C. Sistem host dapat meminta informasi EDID melalui kanal DDC2B.