

AOC

Εγχειρίδιο Χρήστη Οθόνης Υγρών Κρυστάλλων LCD

E2070S_{WN} / E2070S_{WNL}

(Όπισθεν φωτισμός LED)



Ασφάλεια.....	3
Εθνικές συμβάσεις.....	3
Τροφοδοσία.....	4
Εγκατάσταση.....	5
Καθάρισμα.....	7
Άλλα.....	8
Εγκατάσταση.....	9
Περιεχόμενα συσκευασίας.....	9
Τοποθέτηση στηρίγματος.....	10
Ρύθμιση γωνίας θέασης.....	11
Σύνδεση της οθόνης.....	12
Τοποθέτηση του βραχίονα στήριξης στον τοίχο.....	13
Ρύθμιση.....	14
Ρύθμιση της βέλτιστης ανάλυσης.....	14
Windows 10.....	14
Windows 8.....	16
Windows 7.....	18
Πλήκτρα άμεσης πρόσβασης.....	20
Ρυθμίσεις μενού OSD.....	21
Ενδείξεις LED.....	22
Πρόγραμμα οδήγησης.....	23
Πρόγραμμα οδήγησης οθόνης.....	23
Windows 10.....	23
Windows 8.....	27
Windows 7.....	31
i-Menu.....	35
e-Saver.....	36
Screen+.....	37
Αντιμετώπιση προβλημάτων.....	38
Προδιαγραφές.....	40
Πενικές προδιαγραφές.....	40
Προκαθορισμένες λειτουργίες οθόνης.....	41
Εκχώρηση ακίδων.....	42
Τοποθέτηση και άμεση λειτουργία.....	43
Κανονισμοί.....	44
Επισήμανση της Ομοσπονδιακής Επιτροπής Τηλεπικοινωνιών(FCC).....	44
Δήλωση WEEE (Optional).....	44
Επισκευή.....	46

Ασφάλεια

Εθνικές συμβάσεις

Οι ακόλουθες υποενότητες περιγράφουν σημειογραφικές συμβάσεις που χρησιμοποιούνται στο παρόν έγγραφο.

Σημειώσεις, Προφυλάξεις και Προειδοποιήσεις

Σε όλο το εύρος του οδηγού, κομμάτια κειμένου μπορεί να συνοδεύονται από ένα εικονίδιο και να είναι τυπωμένα σε έντονη ή πλάγια γραφή. Αυτά τα κομμάτια είναι σημειώσεις, προφυλάξεις και προειδοποιήσεις, και χρησιμοποιούνται ως εξής:



ΣΗΜΕΙΩΣΗ: Η ΣΗΜΕΙΩΣΗ υποδεικνύει σημαντικές πληροφορίες που σας βοηθούν να χρησιμοποιήσετε καλύτερα τον υπολογιστή σας.



ΠΡΟΦΥΛΑΞΗ: Η ΠΡΟΦΥΛΑΞΗ υποδεικνύει είτε πιθανή ζημιά στο υλικό ή απώλεια δεδομένων και σας καθοδηγεί ώστε να αποφύγετε το πρόβλημα.





ΠΡΟΕΙΔΟΠΟΙΗΣΗ: Η ΠΡΟΕΙΔΟΠΟΙΗΣΗ υποδεικνύει την πιθανότητα σωματικής βλάβης και σας καθοδηγεί ώστε να αποφύγετε το πρόβλημα.

Κάποιες προειδοποιήσεις ενδέχεται να εμφανίζονται σε διαφορετικές μορφές και μπορεί να μη συνοδεύονται από εικονίδιο. Σε αυτές τις περιπτώσεις, η συγκεκριμένη προειδοποίηση αποτελεί οδηγία από κάποια ρυθμιστική αρχή.

Τροφοδοσία

 Η οθόνη πρέπει να λειτουργεί μόνο από τον τύπο τροφοδοσίας που αναφέρεται στην ετικέτα σήμανσης. Εάν δεν είστε σίγουρος/-η σχετικά με τον τύπο της πηγής τροφοδοσίας που διαθέτετε στο σπίτι σας, συμβουλευτείτε το μεταπωλητή σας ή την τοπική εταιρία παροχής ενέργειας.

 Η οθόνη παρέχεται με βύσμα τριών απολήξεων με γείωση, δηλ. με φισ με τρίτη απόληξη (γείωση). Το φισ αυτό μπορεί να συνδεθεί μόνο σε πρίζα τροφοδοσίας με γείωση για λόγους ασφάλειας. Εάν η πρίζα σας δεν υποδέχεται το φισ τριών απολήξεων, καλέστε ηλεκτρολόγο για να τοποθετήσει τη σωστή πρίζα ή χρησιμοποιήστε μετασχηματιστή για ασφαλή γείωση της συσκευής. Μην υποτιμάτε το σκοπό ασφαλείας του φισ με γείωση.

 Βγάλτε τη συσκευή από την πρίζα κατά τη διάρκεια καταιγίδων με αστραπές ή όταν δεν χρησιμοποιείται για μεγάλες χρονικές περιόδους. Αυτό θα προστατεύσει την οθόνη από βλάβη σε περίπτωση μεταβολών της τάσης.

 Μην υπερφορτώνετε καλώδια και μπαλαντζές. Η υπερφόρτωση μπορεί να προκαλέσει πυρκαγιά ή ηλεκτροπληξία.

 Για να διασφαλίσετε ικανοποιητική λειτουργία, χρησιμοποιήστε την οθόνη μόνο με υπολογιστές που είναι συμβατοί με τα πρότυπα UL και διαθέτουν κατάλληλα διαμορφωμένους υποδοχείς με σήμανση 100 - 240V AC, Min. 5A

 Η πρίζα του τοίχου πρέπει να βρίσκεται κοντά στο προϊόν και να είναι εύκολα προσβάσιμη.

 Πρέπει να χρησιμοποιείται μόνο με τον παρεχόμενο μετασχηματιστή ρεύματος (Έξοδος 12Vdc 3A) ο οποίος διαθέτει συμβατότητα με τα πρότυπα UL, CSA (Μόνο για οθόνες με μετασχηματιστή).

Εγκατάσταση

! Μην τοποθετείτε την οθόνη σε ασταθές αμαξίδιο, στήριγμα, τρίποδο, βραχίονα ή τραπέζι. Εάν η οθόνη υποστεί πτώση, μπορεί να προκαλέσει ανθρώπινο τραυματισμό και να προκληθεί σοβαρή ζημιά στο προϊόν. Να χρησιμοποιείτε μόνο αμαξίδιο, στήριγμα, τρίποδο, βραχίονα ή τραπέζι που καθορίζεται από τον κατασκευαστή ή πωλείται μαζί με το προϊόν. Ακολουθείτε τις οδηγίες του κατασκευαστή όταν εγκαθιστάτε το προϊόν και χρησιμοποιείτε αξεσουάρ στήριξης τα οποία συνιστώνται από τον κατασκευαστή. Ο συνδυασμός προϊόντος με αμαξίδιο πρέπει να μετακινείται με προσοχή.

! Μην σπρώχνετε ποτέ κανένα αντικείμενο μέσα από τα ανοίγματα που βρίσκονται στο περίβλημα της οθόνης. Μπορεί να προκληθεί βλάβη σε κυκλώματα του προϊόντος με αποτέλεσμα πυρκαγιά ή ηλεκτροπληξία. Μην ρίχνετε ποτέ υγρά πάνω στην οθόνη.

! Μην τοποθετείτε το προϊόν με την πρόσοψη πάνω στο πάτωμα.

! Εάν τοποθετήσετε την οθόνη πάνω σε τοίχο ή ράφι, χρησιμοποιήστε ένα κιτ στήριξης εγκεκριμένο από τον κατασκευαστή και ακολουθήστε τις οδηγίες που περιλαμβάνονται στο κιτ.

! Αφήστε χώρο γύρω από την οθόνη όπως φαίνεται παρακάτω. Σε αντίθετη περίπτωση, η κυκλοφορία του αέρα θα είναι ανεπαρκής και έτσι η υπερθέρμανση ενδέχεται να προκαλέσει πυρκαγιά ή βλάβη στην οθόνη.

Δείτε παρακάτω τις συνιστώμενες περιοχές εξαιρισμού γύρω από την οθόνη όταν η οθόνη είναι εγκατεστημένη στον τοίχο ή σε βάση στήριξης:

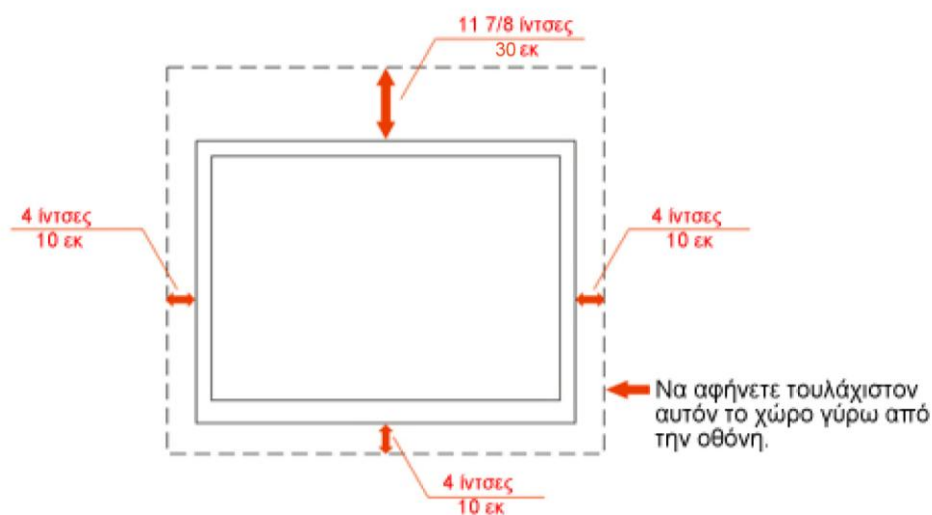

Επιτραπέζια εγκατάσταση



Καθάρισμα

! Καθαρίζετε το περίβλημα τακτικά με το παρεχόμενο ύφασμα. Μπορείτε να χρησιμοποιείτε απαλό απορρυπαντικό για να καθαρίζετε τους λεκέδες, αντί για ισχυρό απορρυπαντικό το οποίο θα είναι καυστικό για το περίβλημα του προϊόντος.

! Όταν καθαρίζετε, σιγουρευτείτε ότι δεν διαρρέει απορρυπαντικό μέσα στο προϊόν. Το πανί καθαρισμού δεν πρέπει να είναι πολύ τραχύ γιατί θα προκαλέσει γρατζουνιές στην επιφάνεια της οθόνης.

! Παρακαλούμε να αποσυνδέετε το καλώδιο τροφοδοσίας πριν καθαρίσετε το προϊόν.



Άλλα

 Εάν αντιληφθείτε μια παράξενη μυρωδιά ή έναν παράξενο ήχο ή καπνός να προέρχεται από το προϊόν, αποσυνδέστε ΑΜΕΣΩΣ το καλώδιο τροφοδοσίας και επικοινωνήστε με το Κέντρο Επισκευών.

 Σιγουρευτείτε ότι τα ανοίγματα εξαερισμού δεν παρεμποδίζονται από κάποιο τραπέζι ή κουρτίνα.

 Η οθόνη LCD δεν πρέπει να υπόκειται σε ισχυρές δονήσεις ή χτυπήματα κατά τη διάρκεια της λειτουργίας.

 Μην κτυπάτε ή ρίχνετε κάτω την οθόνη κατά τη διάρκεια της λειτουργίας ή της μεταφοράς.

Εγκατάσταση

Περιεχόμενα συσκευασίας



Monitor



CD Εγχειρίδιο



Σώμα βάσ



Βάση οθόνης



Καλώδιο τροφοδοσίας



Αναλογικό καλώδιο

Τοποθέτηση στηρίγματος

Τοποθετήστε ή αφαιρέστε στηρίγματος σύμφωνα με τα παρακάτω βήματα.

Εγκατάσταση:

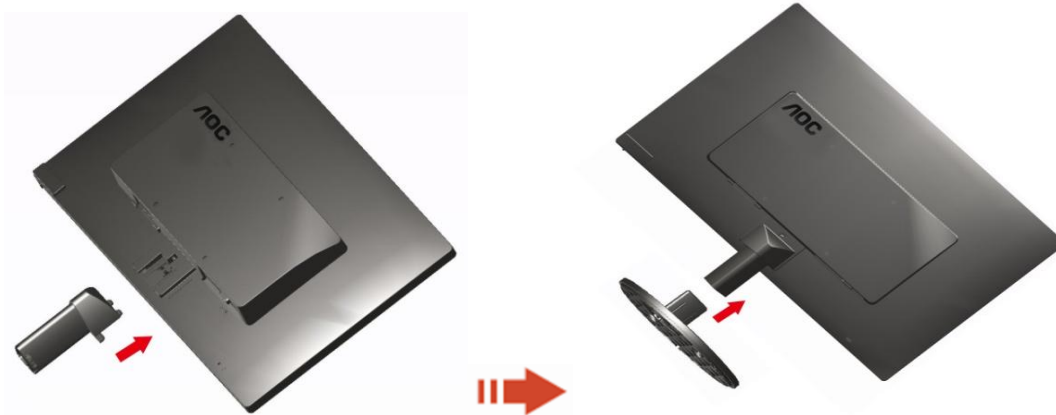

Κατάργηση:

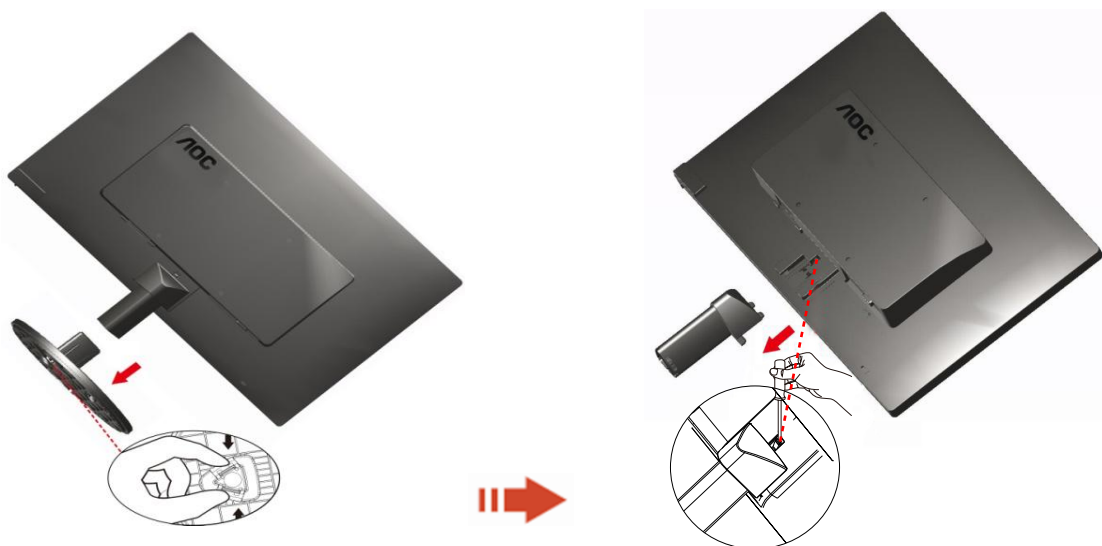

Ρύθμιση γωνίας θέασης

Για βέλτιστη θέαση, συνιστούμε να κοιτάτε σε ολόκληρη την επιφάνεια της οθόνης, στη συνέχεια ρυθμίστε την οθόνη στη γωνία που είναι η πιο κατάλληλη για σας.

Κρατήστε το στήριγμα ώστε να μην πέσει η οθόνη όταν αλλάζετε τη γωνία θέασης.

1>Μπορείτε να ρυθμίσετε τη γωνία της οθόνης από -5° 15° .

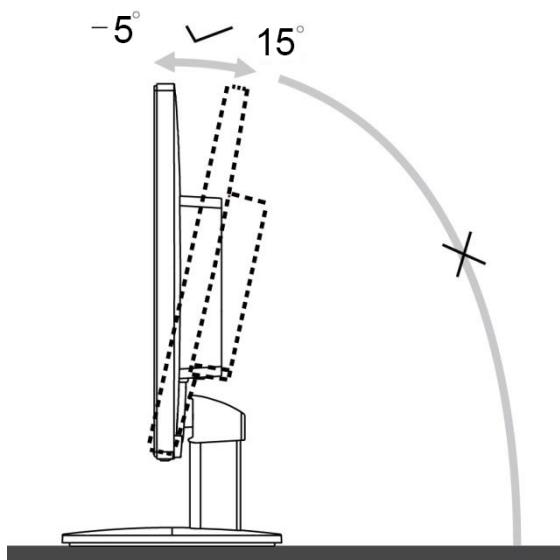

ΣΗΜΕΙΩΣΗ:

Μην αγγίζετε την οθόνη LCD όταν αλλάζετε τη γωνία. Ενδέχεται να προκληθεί ζημιά ή να σπάσει η οθόνη LCD.

Σύνδεση της οθόνης

Συνδέσεις καλωδίων στην πίσω πλευρά της οθόνης και στον υπολογιστή:

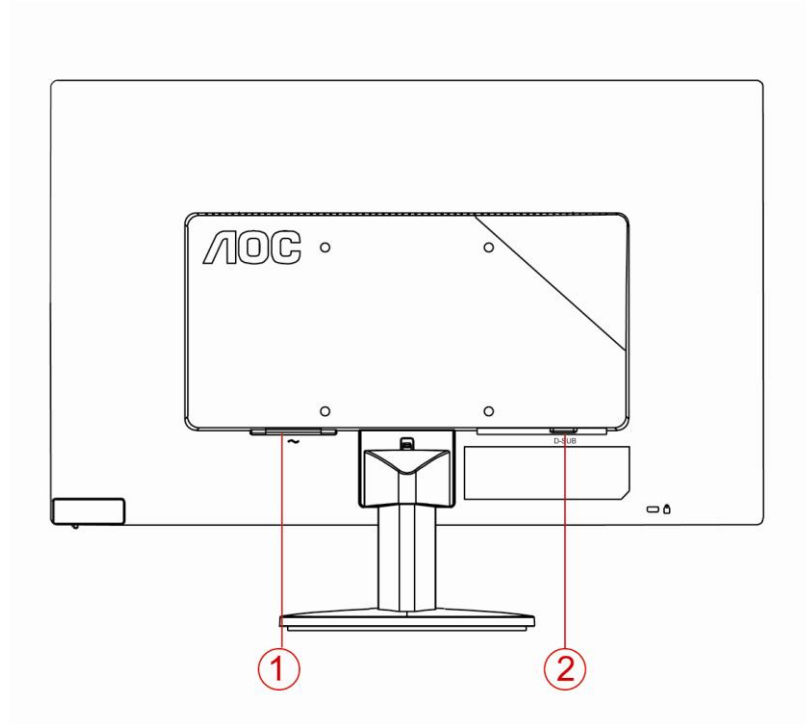

1. Τροφοδοσία
- 2 Αναλογικό (καλώδιο DB-15 VGA)

Για προστασία της συσκευής σας, να απενεργοποιείτε πάντα τον Η/Υ και την οθόνη LCD πριν τη σύνδεση.

- 1 Συνδέστε το καλώδιο τροφοδοσίας στη θύρα AC στην πίσω πλευρά του υπολογιστή.
- 2 Συνδέστε το ένα άκρο του παρεχόμενου καλωδίου D-Sub 15-ακίδων στην πίσω πλευρά της οθόνης και στη συνέχεια συνδέστε το άλλο άκρο στη θύρα D-Sub του υπολογιστή σας.
- 3 Ενεργοποιήστε την οθόνη και τον επιτραπέζιο υπολογιστή σας.

Εάν στην οθόνη εμφανίζεται εικόνα, η εγκατάσταση έχει ολοκληρωθεί. Εάν δεν εμφανίζεται εικόνα, ανατρέξτε στην ενότητα Αντιμετώπιση προβλημάτων.

Τοποθέτηση του βραχίονα στήριξης στον τοίχο

Προετοιμασία τοποθέτησης προαιρετικού βραχίονα στήριξης στον τοίχο.

E2070SWN



Η οθόνη αυτή μπορεί να τοποθετηθεί σε βραχίονα στήριξης στον τοίχο που τον προμηθεύετε ξεχωριστά. Αποσυνδέστε από την τροφοδοσία ρεύματος πριν από αυτή τη διαδικασία. Ακολουθήστε τα εξής βήματα:

- 1 Αφαιρέστε τη βάση.
- 2 Ακολουθήστε τις οδηγίες του κατασκευαστή για να τοποθετήσετε το βραχίονα στήριξης στον τοίχο.
- 3 Τοποθετήστε το βραχίονα στήριξης στην πίσω πλευρά της οθόνης. Ταυτίστε τις οπές του βραχίονα με τις οπές που βρίσκονται στην πίσω πλευρά της οθόνης.
- 4 Εισάγετε τις 4 βίδες στις οπές και σφίξτε τις.
- 5 Συνδέστε ξανά τα καλώδια. Ανατρέξτε στο εγχειρίδιο χρήσης που παρέχεται με τον προαιρετικό βραχίονα στήριξης στον τοίχο για οδηγίες σχετικά με την τοποθέτησή του στο τοίχο.

Σημείωση: Οι υποδοχές για βίδες στήριξης VESA δεν διατίθενται για όλα τα μοντέλα, παρακαλούμε επικοινωνήστε με τον αντιπρόσωπο ή το επίσημο τμήμα της AOC.

Προσαρμογή

Ρύθμιση βέλτιστης ανάλυσης

Windows 10

Για Windows 10:

- Κάντε κλικ στο **ΕΝΑΡΞΗ**.
- Επιλέξτε **“ΠΙΝΑΚΑΣ ΕΛΕΓΧΟΥ”**.

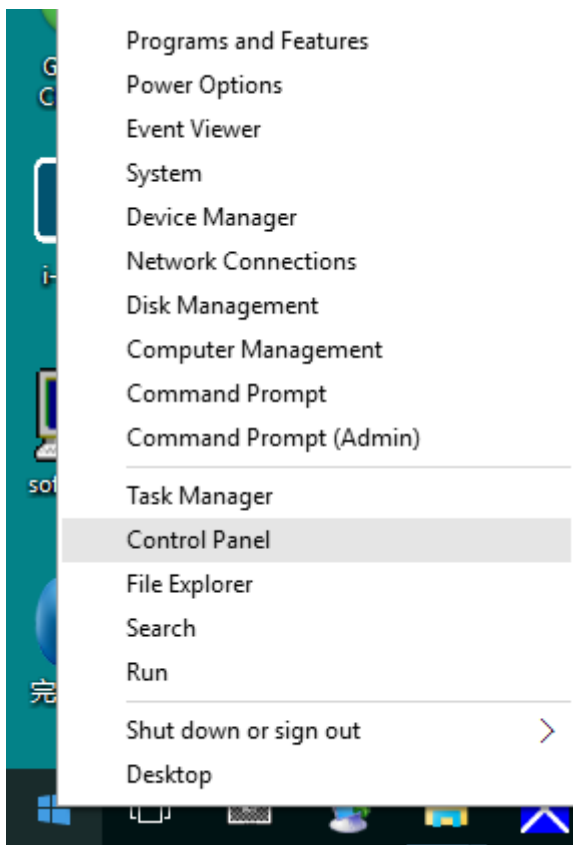

- Κάντε κλικ στην επιλογή **“ΘΘΘΗ”**.

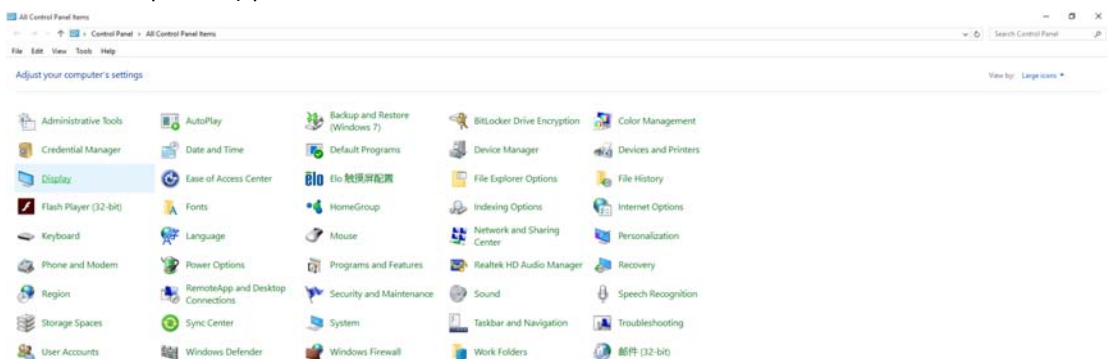

- Κάντε κλικ στο κουμπί “Αλλαγή ρυθμίσεων οθόνης”.

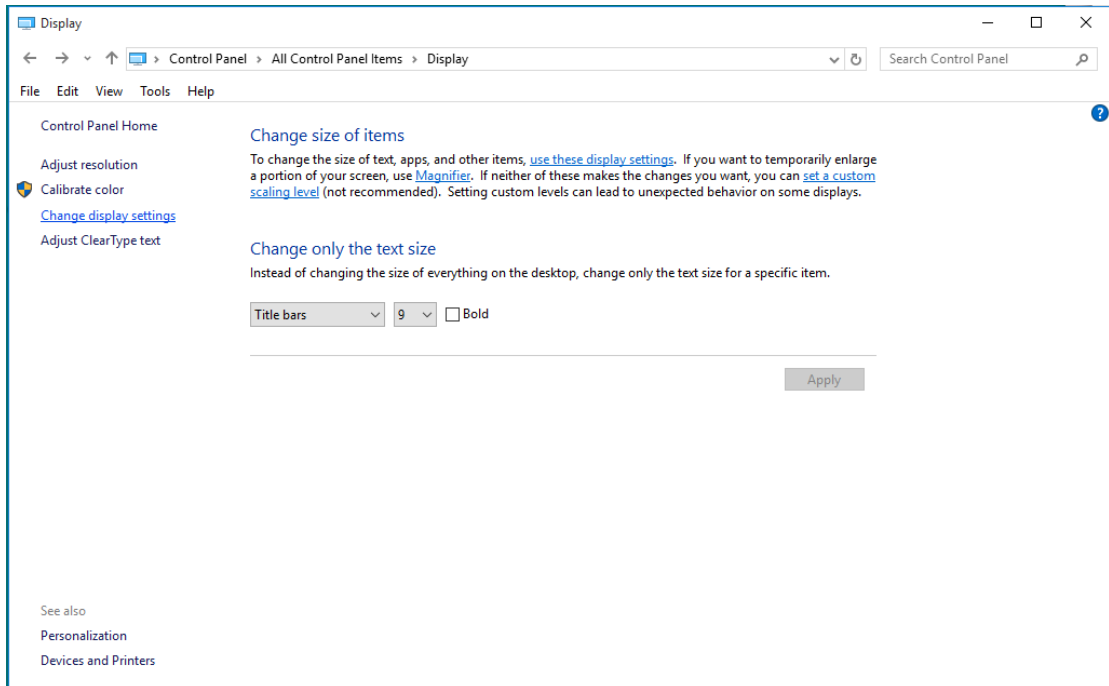

- Ορίστε την ανάλυση με τη SLIDE-BAR (ΓΡΑΜΜΗ ΚΥΛΙΣΗΣ) στη Βέλτισση προεπιλεγμένη ανάλυση.

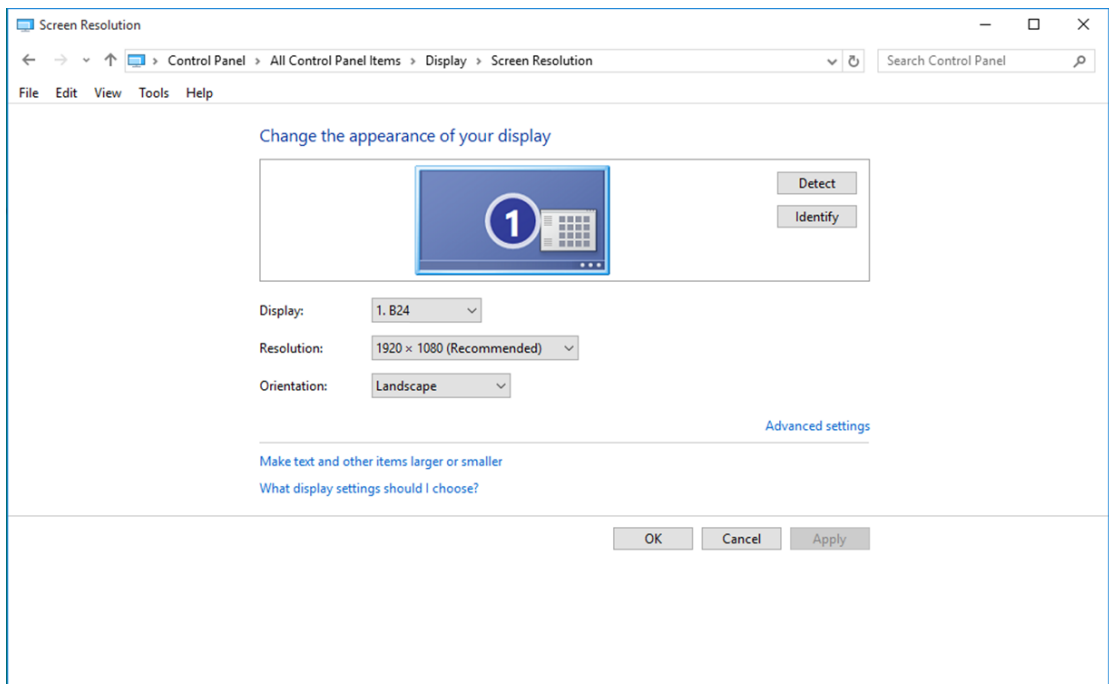

- Κάντε κλικ στην επιλογή “ΘΘΘΘ”.

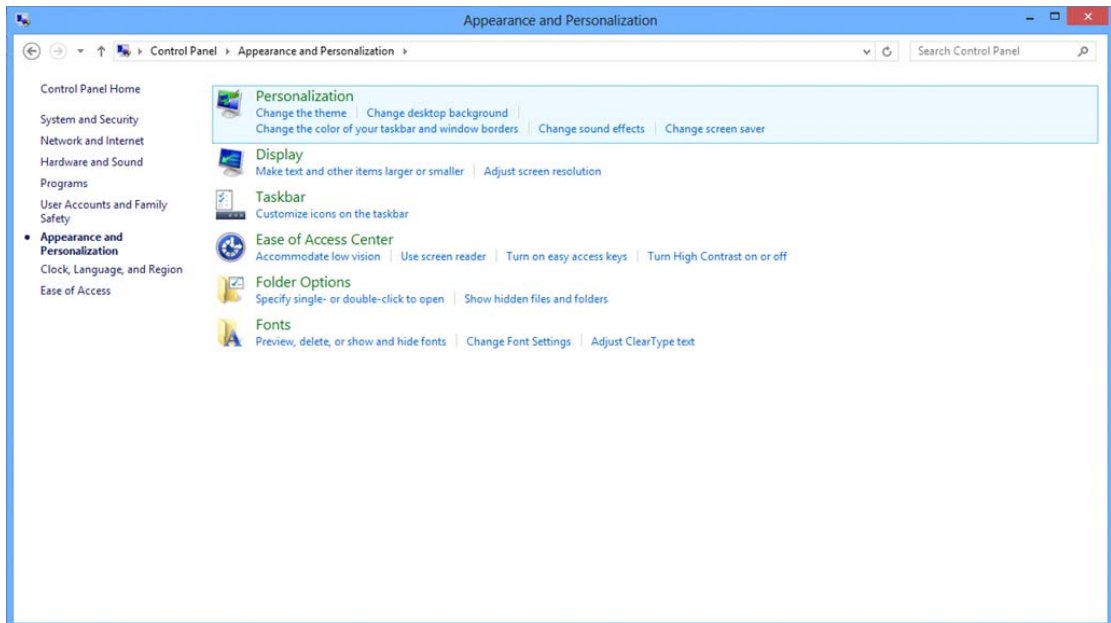

- Ορίστε την ανάλυση με τη **SLIDE-BAR (ΓΡΑΜΜΗ ΚΥΛΙΣΗΣ)** στη Βέλτιστη προεπιλεγμένη ανάλυση.

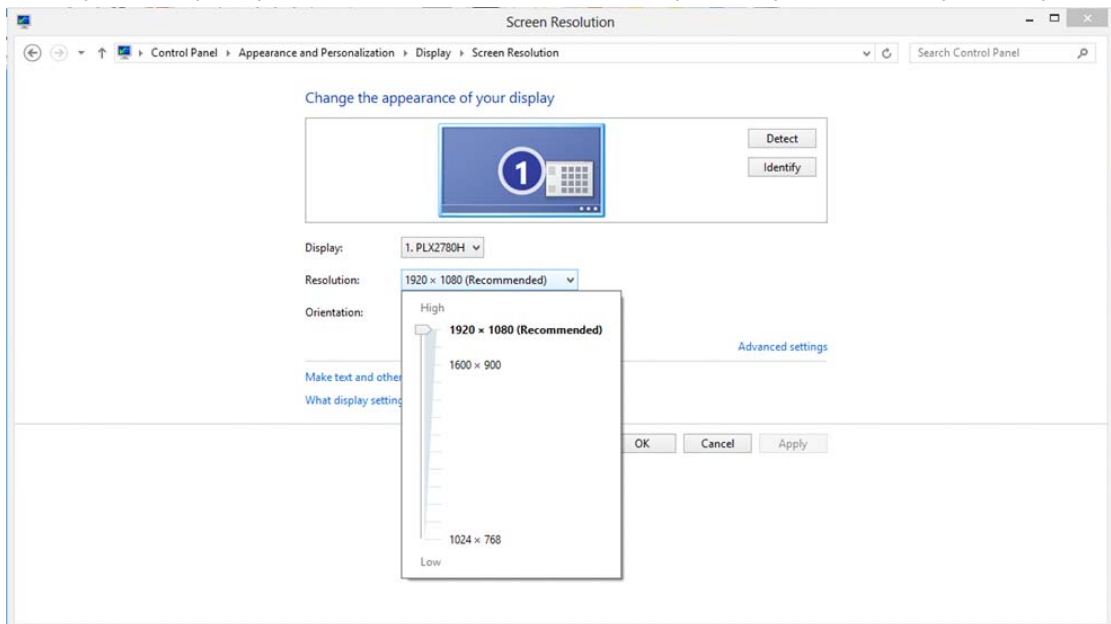

Windows 7

Για Windows 7:

- Κάντε κλικ στο **ΕΝΑΡΞΗ**.
- Επιλέξτε **“ΠΙΝΑΚΑΣ ΕΛΕΓΧΟΥ”**.

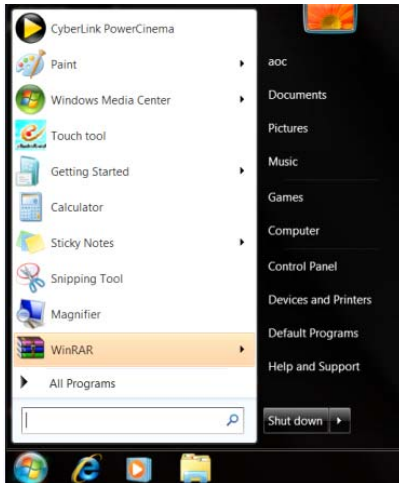

- Κάντε κλικ στην επιλογή **“Εμφάνιση”**.

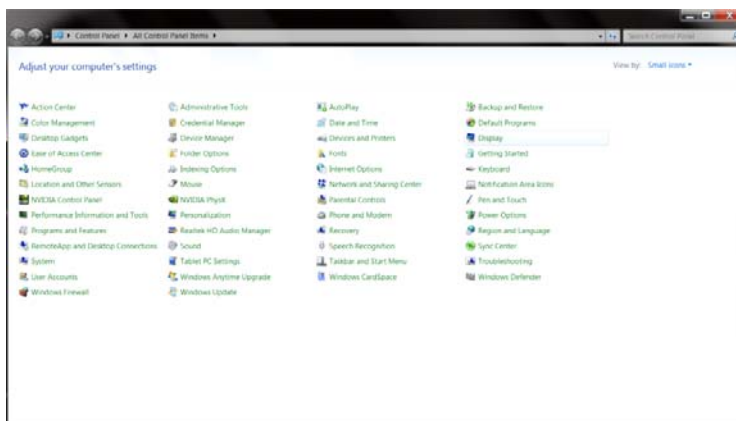

- Κάντε κλικ στην επιλογή **“ΘΘΘΗ”**.

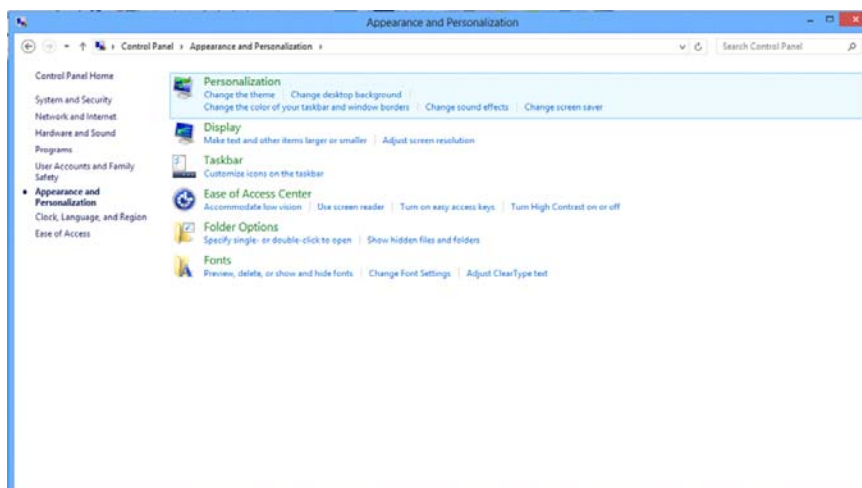

- Κάντε κλικ στο κουμπί “Αλλαγή ρυθμίσεων οθόνης”.

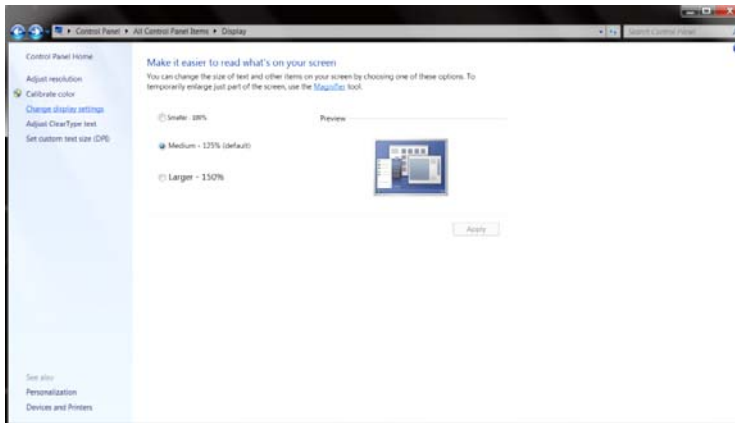

- Ορίστε την ανάλυση με τη **SLIDE-BAR (ΓΡΑΜΜΗ ΚΥΛΙΣΗΣ)** στη Βέλτιστη προεπιλεγμένη ανάλυση.

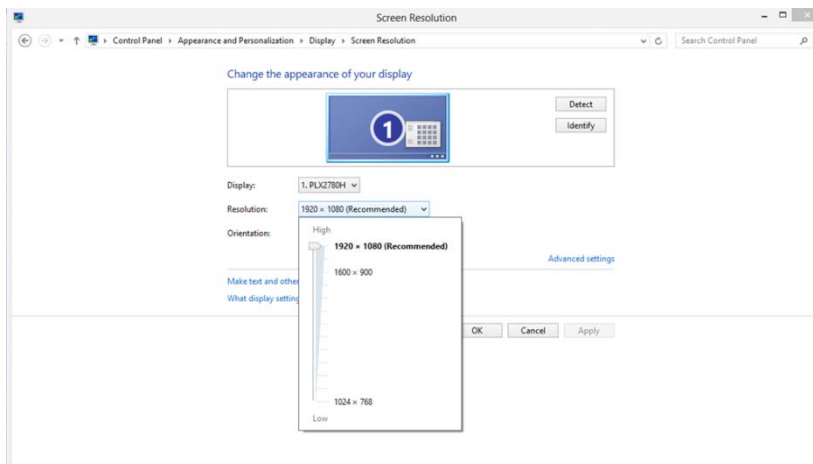

Πλήκτρα άμεσης πρόσβασης

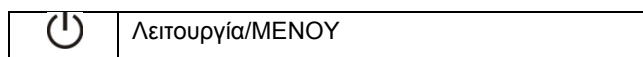

Λειτουργία/MENΟΥ

Σε κατάσταση Απενεργοποίησης, πατήστε το κουμπί  για να ενεργοποιήσετε την οθόνη.



Σε κατάσταση Ενεργοποίησης, πατήστε το κουμπί  συνεχόμενα για 3 δευτερόλεπτα περίπου για να απενεργοποιήσετε την οθόνη.

Ρυθμίσεις μενού OSD:





Βασικές και απλές οδηγίες για τα πλήκτρα ελέγχου.

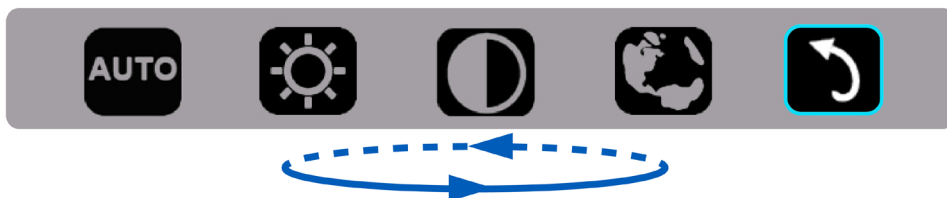

1). Πατήστε το κουμπί στο κάτω μέρος  για να ενεργοποιήσετε το παράθυρο του μενού OSD.



2). Μπορείτε να επιλέξετε οποιαδήποτε λειτουργία, πιέζοντας επανειλημμένα και γρήγορα το πλήκτρο στο κάτω μέρος . Καθώς πιέζετε το πλήκτρο, το μπλε πλαίσιο μετακινείται προς τα δεξιά. Μόλις το μπλε πλαίσιο τονίσει την επιλογή που θέλετε να επιλέξετε, μπορείτε να αφήσετε το πλήκτρο . Έχετε υπόψη ότι η επιλογή είναι ένας μονόδρομος βρόγχος που κινείται πάντα προς την ίδια κατεύθυνση και κατόπιν επιστρέφει στην αρχή του μενού. Το μπλε πλαίσιο παραμένει στην επιλεγμένη λειτουργία για 3 δευτερόλεπτα περίπου και το εικονίδιο της λειτουργίας αναβοσβήνει τρεις φορές για να επιβεβαιωθεί η επιλογή που είναι ορατή στο πρώτο επίπεδο του OSD και να ενεργοποιηθεί.



Αυτόματο			Αυτόματη ρύθμιση της Ορ./Καθ. θέσης, της εστίασης και του ρολογιού της εικόνας
Φωτεινότητα		0-100	Ρύθμιση της φωτεινότητας από 0~100
Αντίθεση		0-100	Ρύθμιση της αντίθεσης από 0~100
Γλώσσα		Αγγλικά, Γαλλικά, Ισπανικά, Πορτογαλικά, Γερμανικά, Ιταλικά, Ολλανδικά, Σουηδικά, Φινλανδικά, Πολωνικά, Τσεχικά, Ρώσικα, Κορεάτικα, Παραδοσιακά κινέζικα, Απλοποιημένα κινέζικα, Ιαπωνικά.	Επιλέξτε τη γλώσσα της οθόνης OSD Η προεπιλεγμένη γλώσσα είναι τα Αγγλικά.
Έξοδος			Έξοδος από τη βασική οθόνη του μενού OSD

1. Το βασικό μενού θα εξαφανιστεί αν δεν υπάρξει καμία ενέργεια για περίπου 3 δευτερόλεπτα.
2. Το υπο-μενού θα εξαφανιστεί αν δεν υπάρξει καμία ενέργεια για περίπου 3 δευτερόλεπτα.
3. Πριν από την εισαγωγή στο μενού OSD, η οθόνη θα απενεργοποιηθεί όταν πιέσετε συνεχόμενα το πλήκτρο στο κάτω μέρος για περισσότερο από 3 δευτερόλεπτα.

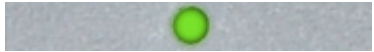
Ενδείξεις LED

Κατάσταση	Χρώμα LED	
Κατάσταση πλήρους λειτουργίας	Πράσινο	
Μη ενεργή κατάσταση	Αναβοσβήνει πράσινο	

Πρόγραμμα οδήγησης

Πρόγραμμα οδήγησης οθόνης

Windows 10

- Εκκινήστε τα Windows® 10
- Κάντε κλικ στο **ΕΝΑΡΞΗ**.
- Επιλέξτε “Πίνακας Ελέγχου”.

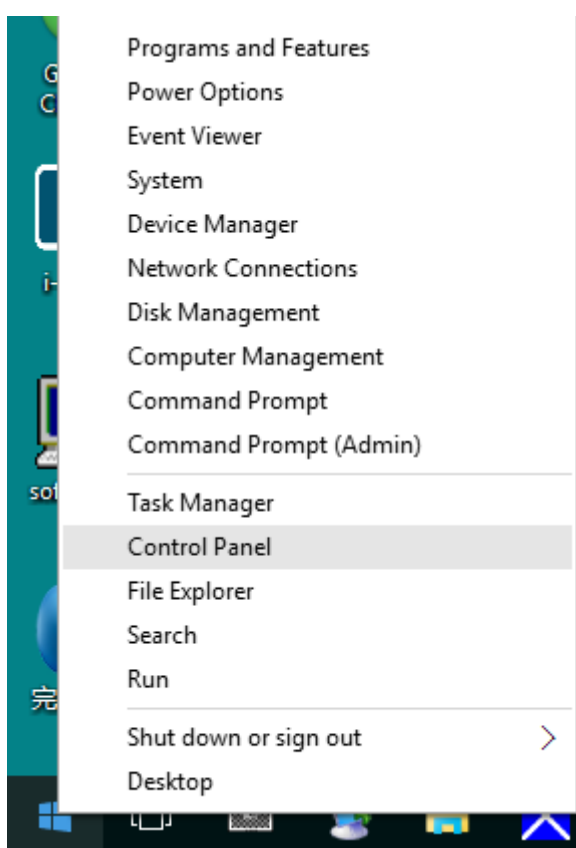

- Κάντε κλικ στο εικονίδιο “Οθόνη”.

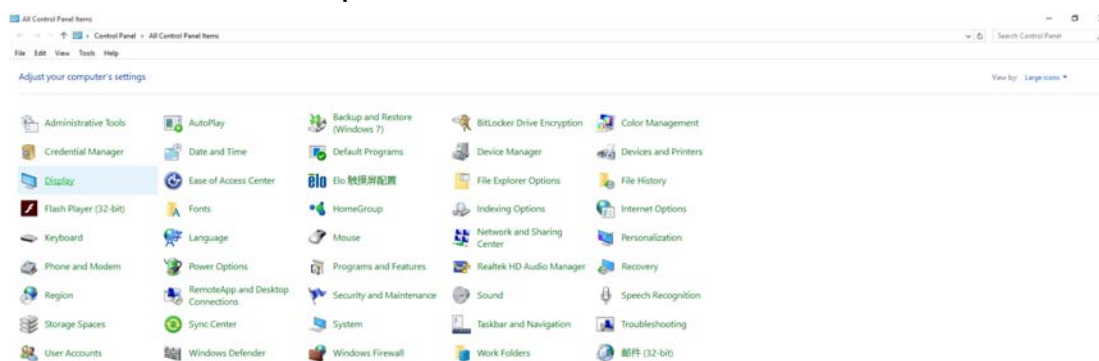

- Κάντε κλικ στο κουμπί “Αλλαγή ρυθμίσεων οθόνης”

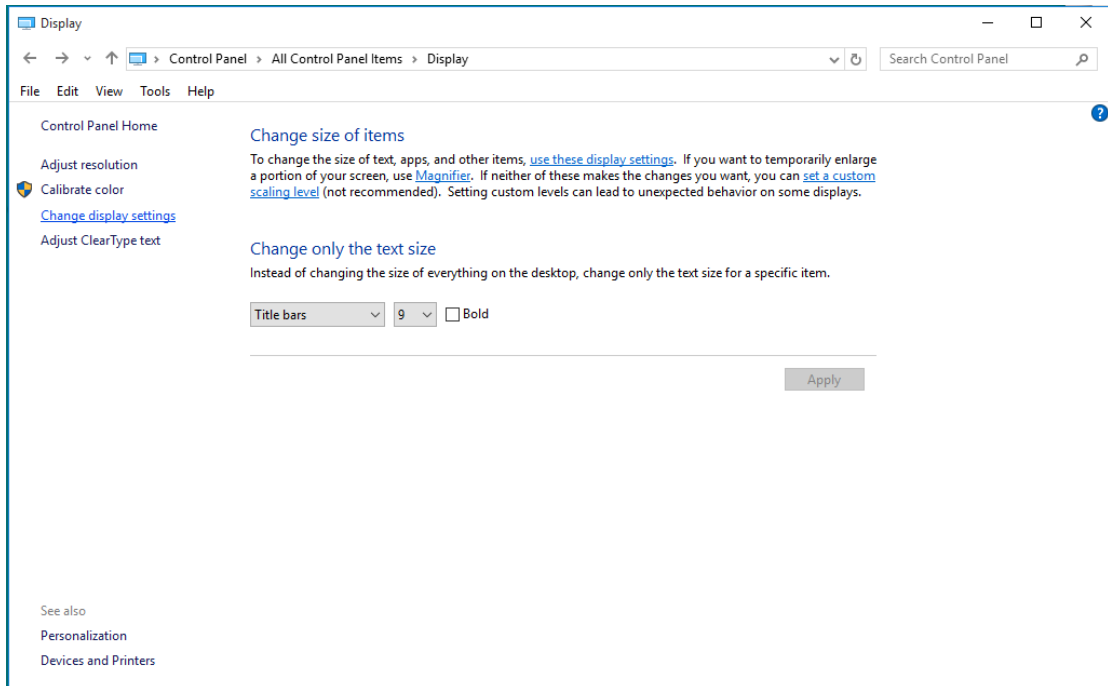

- Κάντε κλικ στο κουμπί “Ρυθμίσεις για προχωρημένους”.

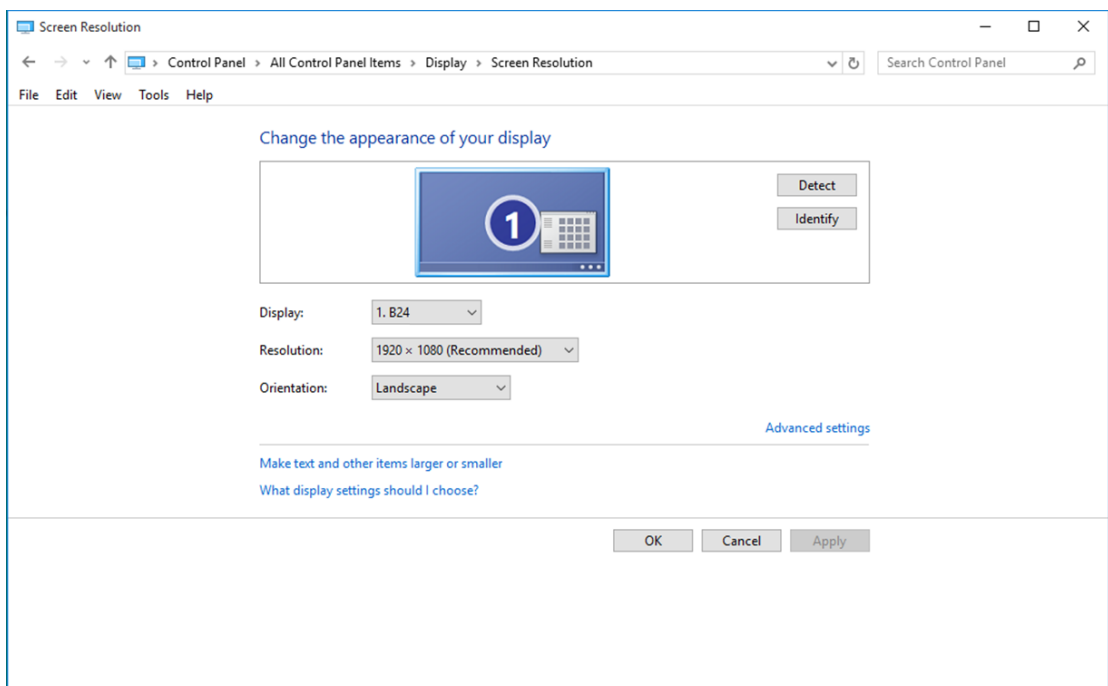

- Κάντε κλικ στην καρτέλα “Οθόνη” και κατόπιν κάντε κλικ στο κουμπί “ιδιότητες”.

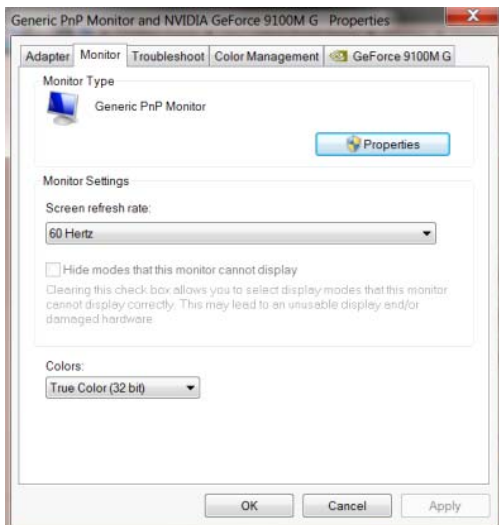

- Κάντε κλικ στην καρτέλα “Πρόγραμμα οδήγησης”.

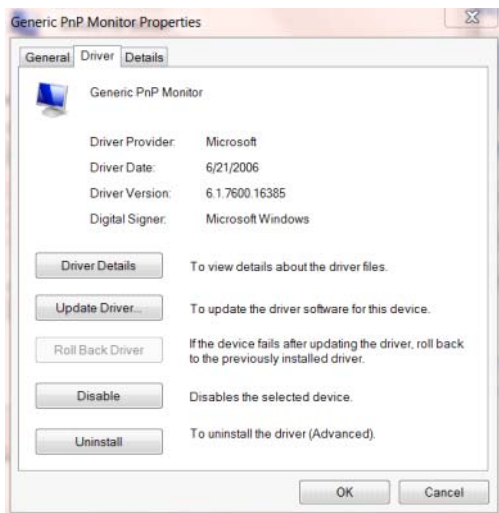

- Ανοίξτε το παράθυρο “Ενημέρωση λογισμικού προγράμματος οδήγησης-Γενική οθόνη PnP” κάνοντας κλικ στο “Ενημέρωση προγράμματος οδήγησης...” και στη συνέχεια κάντε κλικ στο κουμπί “Αναζήτηση στον υπολογιστή μου για λογισμικό προγράμματος οδήγησης”.

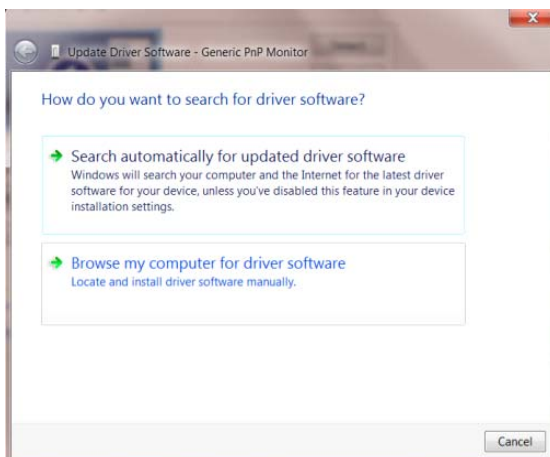

- Επιλέξτε “**Επιλογή από λίστα προγραμμάτων οδήγησης της συσκευής στον υπολογιστή μου**”.

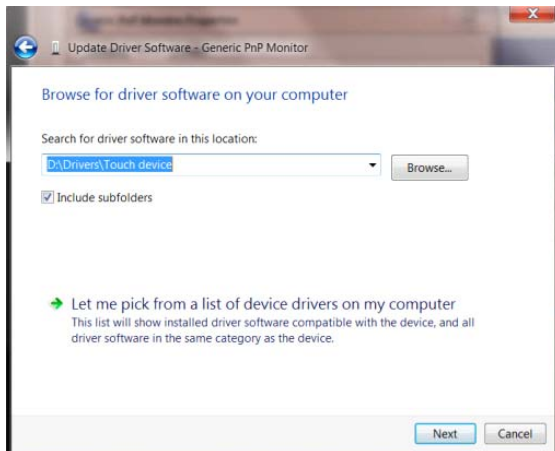

- Κάντε κλικ στο κουμπί “**Από δίσκο**”. Κάντε κλικ στο κουμπί “**Αναζήτηση**” και περιηγηθείτε στο ακόλουθο κατάλογο:

X:\Driver\module name (όπου X είναι το προσδιοριστικό γράμμα για τη μονάδα δίσκου CD-ROM).

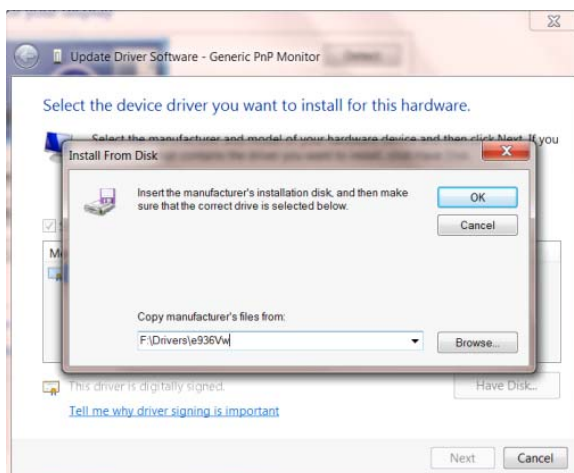

- Επιλέξτε το αρχείο “**xxx.inf**” και κάντε κλικ στο κουμπί “**Ανοιγμα**”. Κάντε κλικ στο κουμπί “**OK**”.
- Επιλέξτε το μοντέλο οθόνης και κάντε κλικ στο κουμπί “**Επόμενο**”. Τα αρχεία θα αντιγραφούν από το CD στη μονάδα σκληρού δίσκου.
- Κλείστε όλα τα ανοιχτά παράθυρα και αφαιρέστε το CD.
- Επανεκκίνηση του συστήματος. Το σύστημα θα επιλέξει αυτόματα το μέγιστο ρυθμό ανανέωσης και τα αντίστοιχα προφίλ αντιστοίχισης χρωμάτων.

- Κάντε κλικ στο εικονίδιο “Οθόνη”.

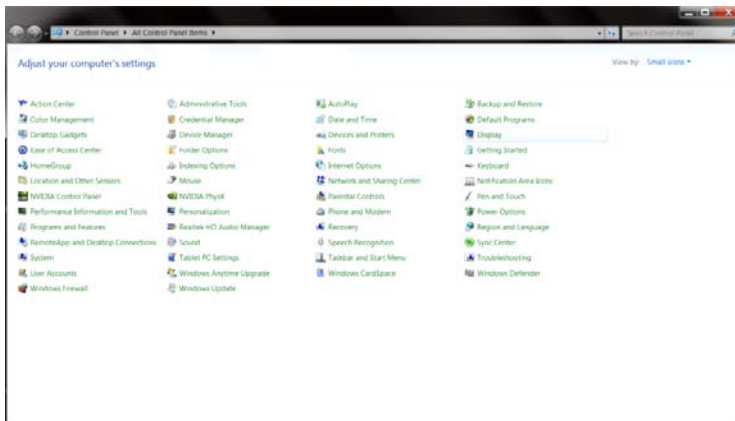

- Κάντε κλικ στο κουμπί “Αλλαγή ρυθμίσεων οθόνης”.

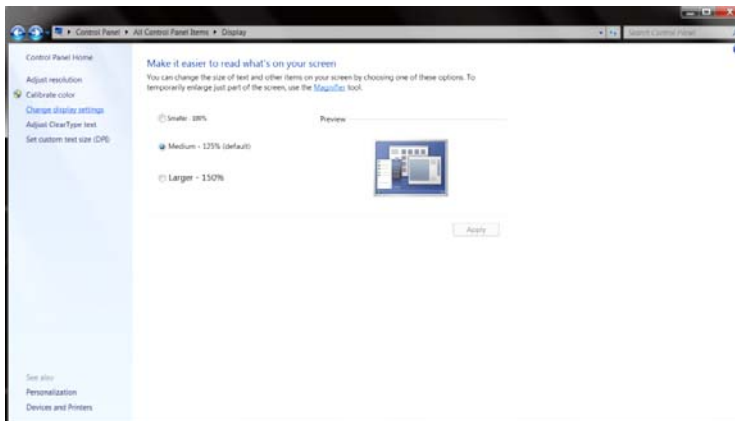

- Κάντε κλικ στο κουμπί “Ρυθμίσεις για προχωρημένους”.

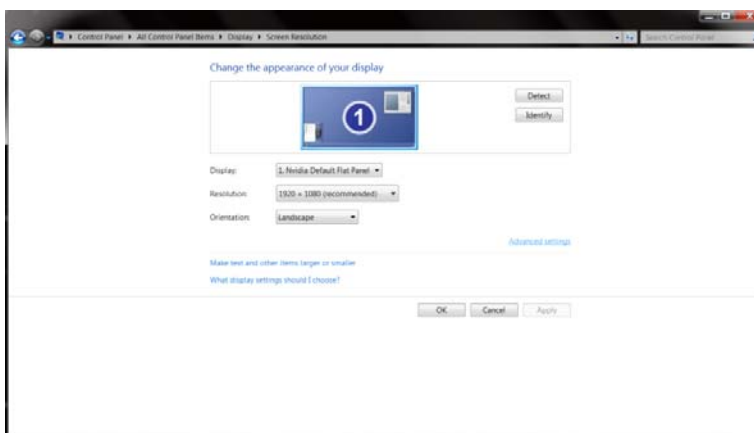

- Κάντε κλικ στην καρτέλα “Οθόνη” και κατόπιν κάντε κλικ στο κουμπί “Ιδιότητες”.

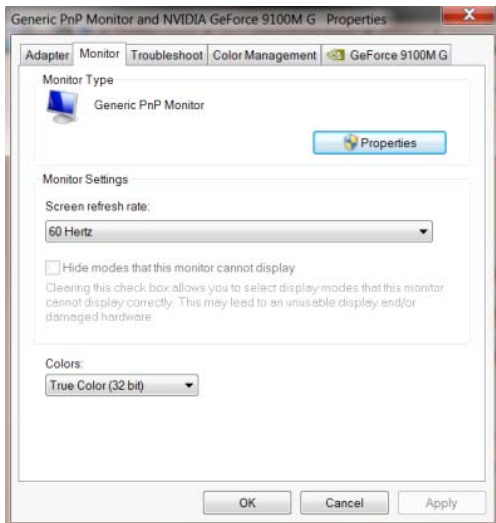

- Κάντε κλικ στην καρτέλα “Πρόγραμμα οδήγησης”.

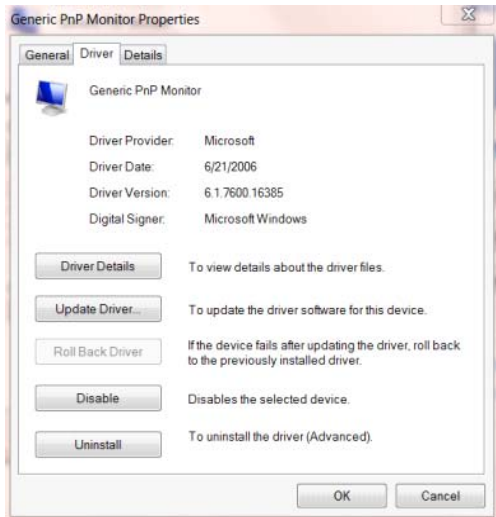

- Ανοίξτε το παράθυρο “Ενημέρωση λογισμικού προγράμματος οδήγησης - γενική οθόνη PnP”

κάνοντας κλικ στο “Ενημέρωση προγράμματος οδήγησης...” και κάντε κλικ στο κουμπί

“Αναζήτηση στον υπολογιστή μου για λογισμικό προγράμματος οδήγησης”.

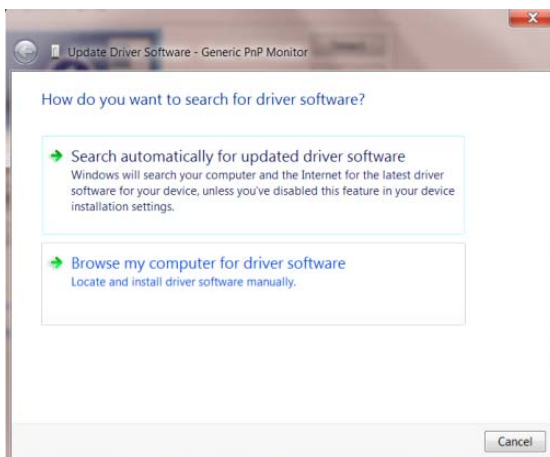

- Επιλέξτε **“Επιλογή από λίστα προγραμμάτων οδήγησης της συσκευής στον υπολογιστή μου”**.

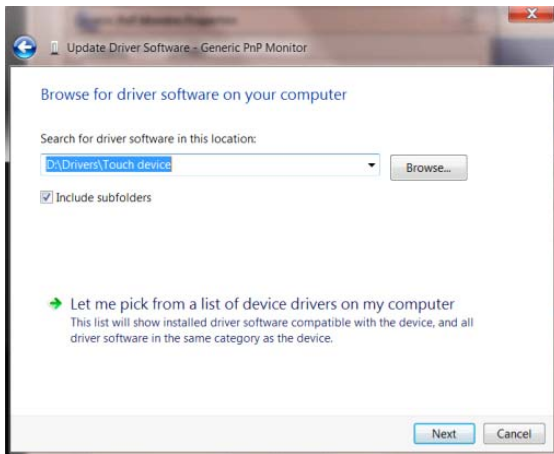

- Κάντε κλικ στο κουμπί **“Από δίσκο”**. Κάντε κλικ στο κουμπί **“Αναζήτηση”** και περιηγηθείτε στον ακόλουθο κατάλογο:

X:\Driver\module name (όπου X είναι το προσδιοριστικό γράμμα για τη μονάδα δίσκου CD-ROM).

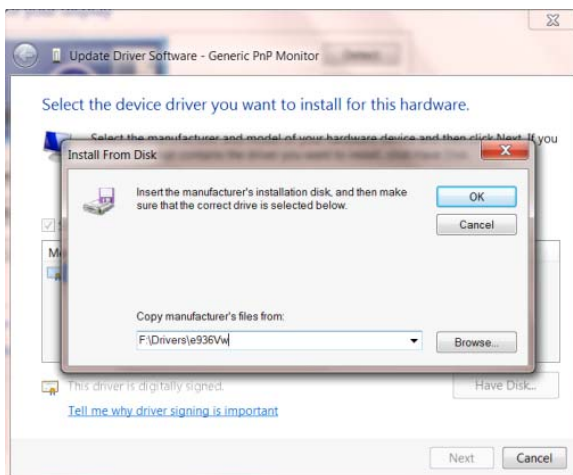

- Επιλέξτε το αρχείο **“xxx.inf”** και κάντε κλικ στο κουμπί **“Άνοιγμα”**. Κάντε κλικ στο κουμπί **“OK”**.
- Επιλέξτε το μοντέλο οθόνης και κάντε κλικ στο κουμπί **“Επόμενο”**. Τα αρχεία θα αντιγραφούν από το CD στη μονάδα σκληρού δίσκου.
- Κλείστε όλα τα ανοιχτά παράθυρα και αφαιρέστε το CD.
- Επανεκκίνηση του συστήματος. Το σύστημα θα επιλέξει αυτόματα το μέγιστο ρυθμό ανανέωσης και τα αντίστοιχα προφίλ αντιστοίχισης χρωμάτων.

Windows 7

- Εκκινήστε τα Windows® 7
- Κάντε κλικ στο κουμπί “**Εκκίνηση**” και κατόπιν κάντε κλικ στην επιλογή “**Πίνακας ελέγχου**”.

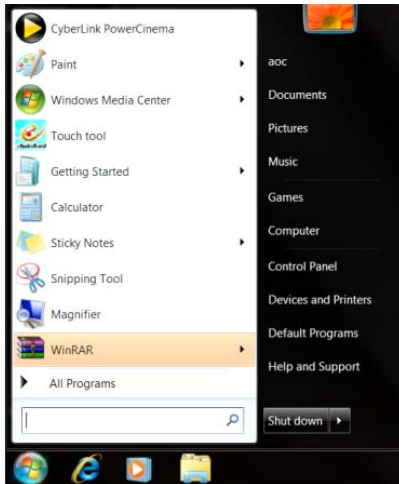

- Κάντε κλικ στο εικονίδιο “**Οθόνη**”.

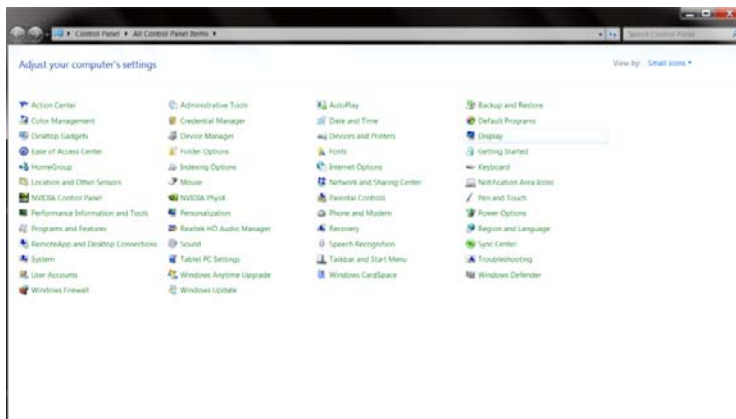

- Κάντε κλικ στο κουμπί “**Αλλαγή ρυθμίσεων οθόνης**”.

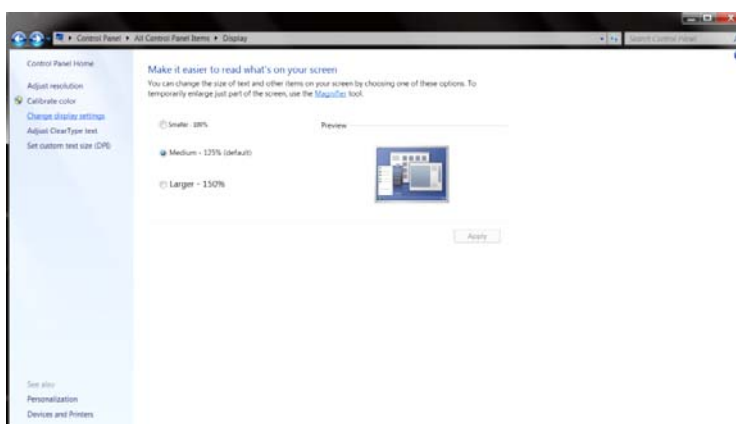

- Κάντε κλικ στο κουμπί “Ρυθμίσεις για προχωρημένους”.

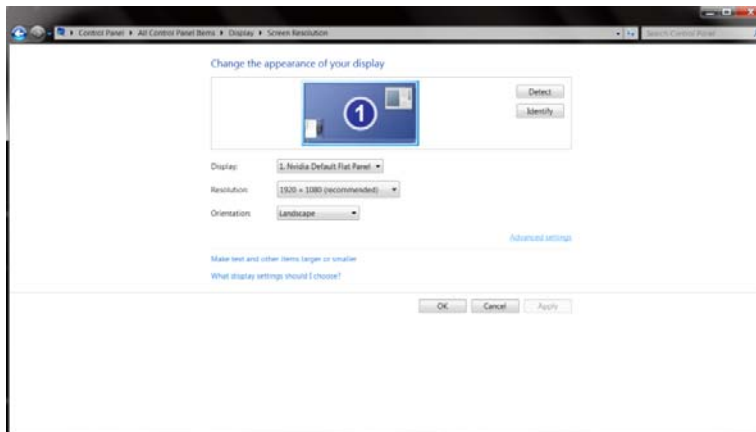

- Κάντε κλικ στην καρτέλα “Οθόνη” και κατόπιν κάντε κλικ στο κουμπί “Ιδιότητες”.

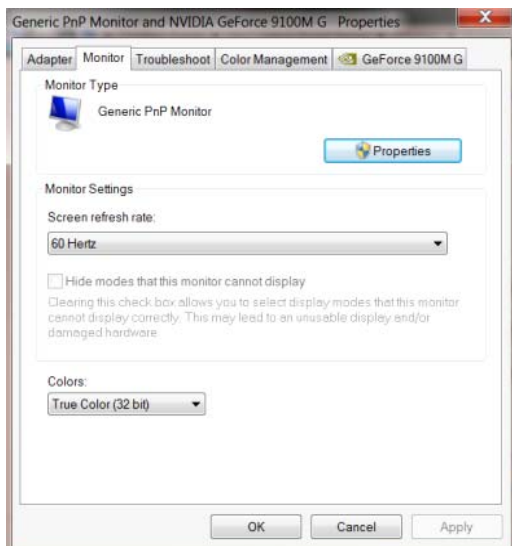

- Κάντε κλικ στην καρτέλα “Πρόγραμμα οδήγησης”.

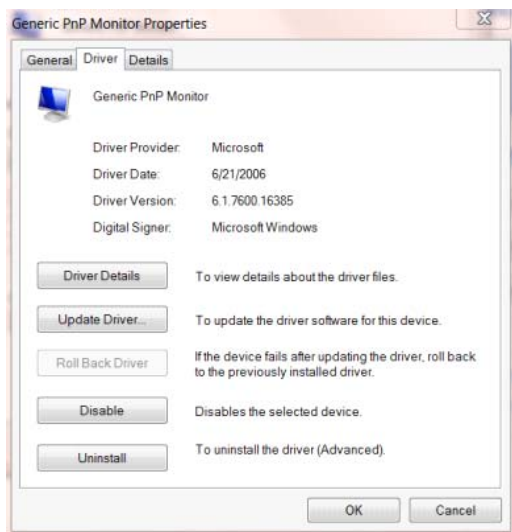

- Ανοίξετε το παράθυρο “Ενημέρωση λογισμικού προγράμματος οδήγησης-Γενική οθόνη PnP” κάνοντας κλικ στο “Ενημέρωση προγράμματος οδήγησης...” και στη συνέχεια κάντε κλικ στο κουμπί “Αναζήτηση στον υπολογιστή μου για λογισμικό προγράμματος οδήγησης”.

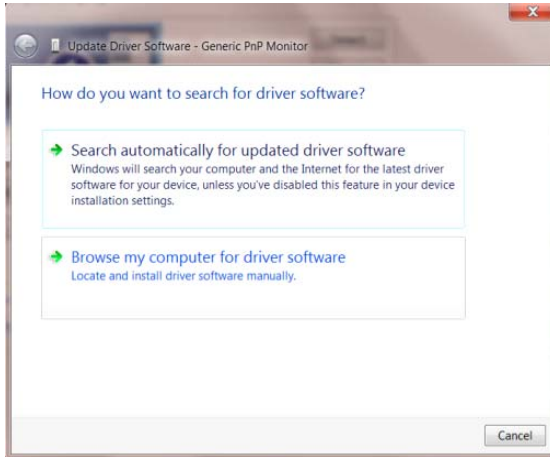

- Επιλέξτε “Επιλογή από λίστα προγραμμάτων οδήγησης της συσκευής στον υπολογιστή μου”.

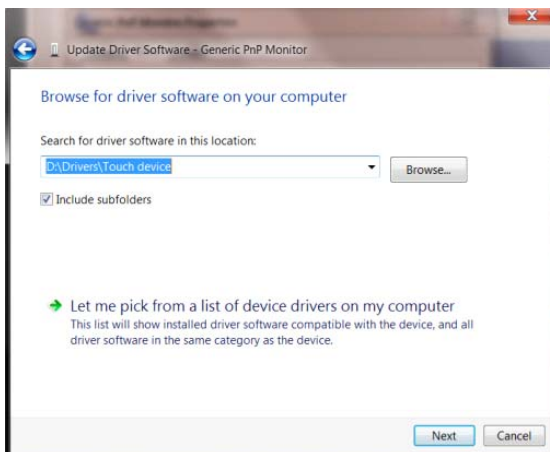

- Κάντε κλικ στο κουμπί “Από δίσκο”. Κάντε κλικ στο κουμπί “Αναζήτηση” και περιηγηθείτε στο ακόλουθο κατάλογο:

X:\Driver\module name (όπου X είναι το προσδιοριστικό γράμμα για τη μονάδα δίσκου CD-ROM).

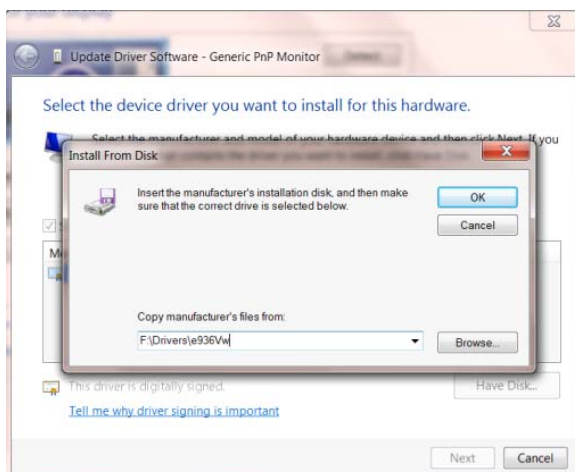

- Επιλέξτε το αρχείο “xxx.inf” και κάντε κλικ στο κουμπί “**Άνοιγμα**”. Κάντε κλικ στο κουμπί “**OK**”.
- Επιλέξτε το μοντέλο οθόνης και κάντε κλικ στο κουμπί “**Επόμενο**”. Τα αρχεία θα αντιγραφούν από το CD στη μονάδα σκληρού δίσκου.
- Κλείστε όλα τα ανοιχτά παράθυρα και αφαιρέστε το CD.
- Επανεκκίνηση του συστήματος. Το σύστημα θα επιλέξει αυτόματα το μέγιστο ρυθμό ανανέωσης και τα αντίστοιχα προφίλ αντιστοίχισης χρωμάτων.

i-Menu



Καλωσορίσατε στις οδηγίες χρήσης του λογισμικού "i-Menu" της AOC. Το i-Menu διευκολύνει την πραγματοποίηση ρυθμίσεων στην οθόνη σας με μενού στην οθόνη αντί για ένα OSD κουμπί στην οθόνη. Κάντε κλικ εδώ για να κάνετε τις ρυθμίσεις του λογισμικού. Για ολοκλήρωση της εγκατάστασης, παρακαλούμε ακολουθήστε τον οδηγό εγκατάστασης.



e-Saver



Καλωσορίσατε στη χρήση του λογισμικού διαχείρισης ενέργειας της οθόνης e - Saver της AOC! Η AOC e - Saver διαθέτει λειτουργίες Έξυπνου τερματισμού για τις οθόνες σας, δίνει τη δυνατότητα στην οθόνη σας να τερματιστεί εγκαίρως όταν η μονάδα του Η/Υ βρίσκεται σε οποιαδήποτε κατάσταση (Ενεργή, Ανενεργή, Αναμονή ή Προφύλαξη οθόνης) και ο πραγματικός χρόνος τερματισμού εξαρτάται από τις προτιμήσεις σας (δείτε το παρακάτω παράδειγμα). Κάντε κλικ στο "driver/e - Saver/setup.exe" για να ξεκινήσει η εγκατάσταση του λογισμικού e - Saver, ακολουθήστε τον οδηγό εγκατάστασης για να ολοκληρωθεί η εγκατάσταση του λογισμικού.

Σε καθεμία από τις τέσσερις καταστάσεις του Η/Υ σας, μπορείτε να επιλέξετε από το αναπτυσσόμενο μενού τον επιθυμητό χρόνο (σε λεπτά) για να τερματιστεί αυτόματα η οθόνη σας. Στο παραπάνω παράδειγμα που παρουσιάζεται:

- 1) Η οθόνη δεν θα τερματιστεί ποτέ όταν ενεργοποιηθεί ο Η/Υ.
- 2) Η οθόνη δεν θα τερματιστεί αυτόματα 5 λεπτά αφού απενεργοποιηθεί ο Η/Υ.
- 3) Η οθόνη δεν θα τερματιστεί αυτόματα 10 λεπτά αφού ο Η/Υ τεθεί σε λειτουργία αναμονής/αδράνειας. 4) Η οθόνη δεν θα τερματιστεί αυτόματα 20 λεπτά αφού εμφανιστεί η προφύλαξη οθόνης.

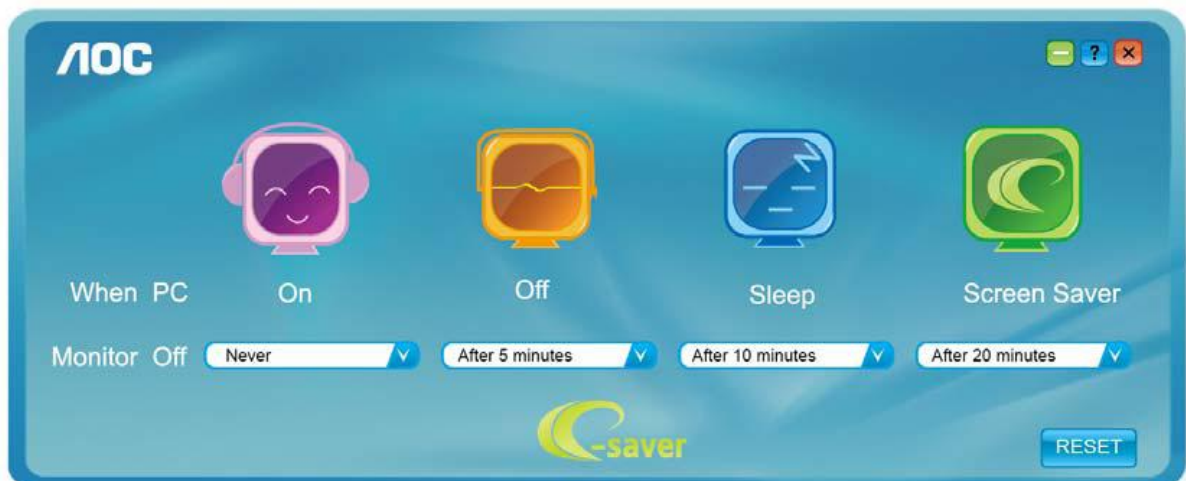

Μπορείτε να κάνετε κλικ στο "RESET (ΕΠΑΝΑΦΟΡΑ)" για να ρυθμίσετε το e - Saver στις προεπιλεγμένες ρυθμίσεις του όπως παρακάτω.

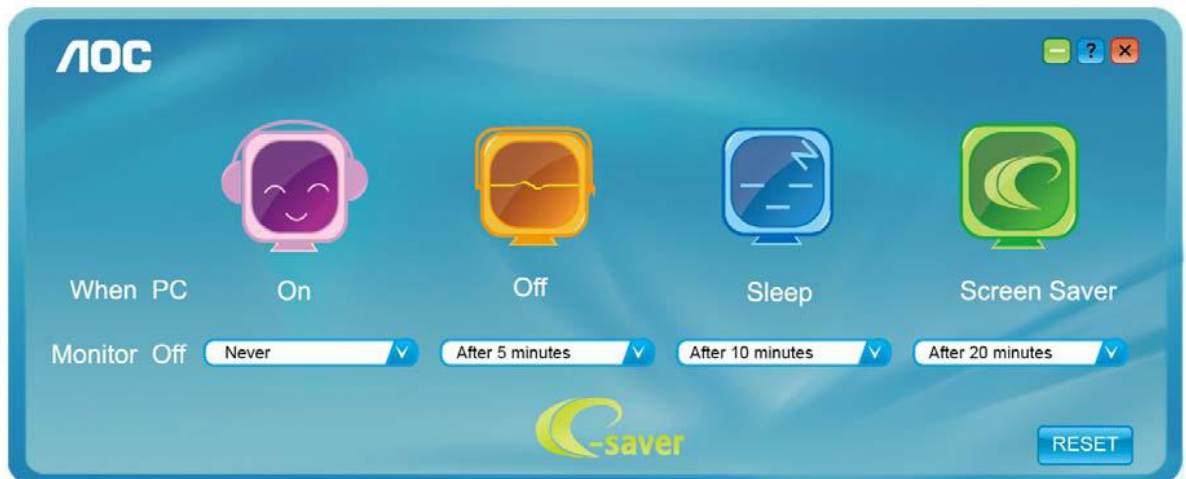

Screen+



Καλωσορίσατε στις οδηγίες χρήσης του λογισμικού “Screen+” της AOC, Το λογισμικό Screen+ είναι ένα εργαλείο διαχωρισμού της οθόνης επιτραπέζιου υπολογιστή. Διαχωρίζει την επιφάνεια εργασίας σε διαφορετικές ζώνες όπου η καθεμία εμφανίζει ένα διαφορετικό παράθυρο. Το μόνο που χρειάζεται είναι να σύρετε το παράθυρο στην αντίστοιχη ζώνη, όταν θέλετε να αποκτήσετε πρόσβαση σε αυτό. Υποστηρίζει εμφάνιση πολλών οθονών για να κάνει ευκολότερη την εργασία σας. Ακολουθήστε τις οδηγίες του λογισμικού εγκατάστασης για να το εγκαταστήσετε.

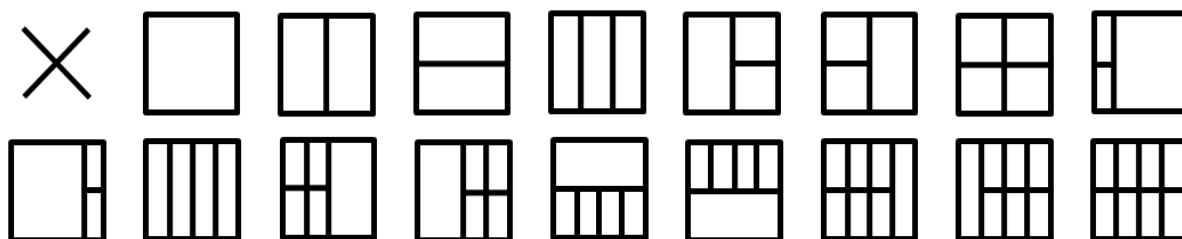

Αντιμετώπιση προβλημάτων

Πρόβλημα & Ερώτηση	Πιθανές Λύσεις
Η λυχνία ένδειξης λειτουργίας LED δεν ανάβει	<p>Σιγουρευτείτε ότι έχετε ενεργοποιήσει το κουμπί λειτουργίας και ότι το καλώδιο λειτουργίας είναι καλά συνδεδεμένο σε γειωμένη πρίζα τοίχου και στην οθόνη.</p>
Δεν υπάρχουν εικόνες στην οθόνη	<ul style="list-style-type: none"> • Είναι σωστά συνδεδεμένο το καλώδιο τροφοδοσίας? Ελέγξτε τη σύνδεση του καλωδίου τροφοδοσίας και την παροχή τροφοδοσίας. • Είναι σωστά συνδεδεμένο το καλώδιο? (Συνδεδεμένο με το καλώδιο D-sub) Ελέγξτε τη σύνδεση του καλωδίου DB-15. • Εάν υπάρχει τροφοδοσία, κάντε επανεκκίνηση του υπολογιστή για να δείτε την αρχική οθόνη (οθόνη σύνδεσης). Σε περίπτωση που εμφανιστεί η αρχική οθόνη (η οθόνη σύνδεσης), επανεκκινήστε τον υπολογιστή στην εφαρμόσιμη λειτουργία (την ασφαλή λειτουργία για Windows ME/XP/2000) και στη συνέχεια αλλάξτε τη συχνότητα της κάρτας βίντεο. (Ανατρέξτε στη Ρύθμιση της Βέλτιστης Ανάλυσης) Σε περίπτωση που δεν εμφανιστεί η αρχική οθόνη (η οθόνη σύνδεσης), επικοινωνήστε με το Κέντρο Υποστήριξης ή τον εμπορικό αντιπρόσωπό σας. • Μπορείτε να δείτε στην οθόνη την ένδειξη "Η είσοδος δεν υποστηρίζεται"? Μπορείτε να δείτε αυτό το μήνυμα όταν το σήμα από την κάρτα βίντεο υπερβαίνει τη μέγιστη ανάλυση και συχνότητα που μπορεί να διαχειριστεί η οθόνη. Ρυθμίστε τη μέγιστη ανάλυση και συχνότητα που μπορεί να διαχειριστεί η οθόνη. • Σιγουρευτείτε ότι είναι εγκατεστημένα τα Προγράμματα Οδήγησης της Οθόνης AOC (τα Προγράμματα Οδήγησης της Οθόνης AOC διατίθενται από τη διεύθυνση: Here (Εδώ)).
Η εικόνα είναι θολή & εμφανίζει προβλήματα σκιών	<p>Αλλάξτε τις ρυθμίσεις Αντίθεσης και Φωτεινότητας. Πατήστε για αυτόματη ρύθμιση. Σιγουρευτείτε ότι δεν χρησιμοποιείτε καλώδιο επέκτασης ή μπαλαντζάκι. Συνιστούμε να συνδέσετε την οθόνη απευθείας στην υποδοχή εξόδου της κάρτας βίντεο στην πίσω πλευρά .</p>
Η εικόνα αναπηδά,	<p>Μετακινήστε όσο το δυνατόν πιο μακριά ηλεκτρικές συσκευές οι οποίες πιθανώς να προκαλούν ηλεκτρικές παρεμβολές.</p>

τρεμοπαίζει ή εμφανίζονται κυματομορφές στην εικόνα	Χρησιμοποιήστε το μέγιστο ρυθμό ανανέωσης που υποστηρίζει η οθόνη σας στην ανάλυση που χρησιμοποιείτε.
Η οθόνη έχει κολλήσει στην κατάσταση λειτουργίας αδράνειας	<p>Ο διακόπτης λειτουργίας του υπολογιστή πρέπει να είναι ΕΝΕΡΓΟΠΟΙΗΜΕΝΟΣ.</p> <p>Η κάρτα βίντεο του υπολογιστή πρέπει να είναι άνετα τοποθετημένη στην υποδοχή της.</p> <p>Σιγουρευτείτε ότι το καλώδιο βίντεο της οθόνης είναι σωστά συνδεδεμένο στον υπολογιστή.</p> <p>Επιθεωρήστε το καλώδιο βίντεο της οθόνης και σιγουρευτείτε ότι δεν είναι λυγισμένη καμία ακίδα.</p> <p>Σιγουρευτείτε ότι ο υπολογιστής είναι λειτουργικός πατώντας το πλήκτρο CAPS LOCK στο πληκτρολόγιο ενώ παρατηρείτε τη λυχνία ένδειξης CAPS LOCK. Η λυχνία ένδειξης θα πρέπει να ΕΝΕΡΓΟΠΟΙΕΙΤΑΙ ή να ΑΠΕΝΕΡΓΟΠΟΙΕΙΤΑΙ μετά το πάτημα του πλήκτρου CAPS LOCK.</p>
Απουσιάζει ένα από τα βασικά χρώματα (ΚΟΚΚΙΝΟ, ΠΡΑΣΙΝΟ ή ΜΠΛΕ)	<p>Επιθεωρήστε το καλώδιο βίντεο της οθόνης και σιγουρευτείτε ότι δεν είναι χαλασμένη καμία ακίδα.</p> <p>Σιγουρευτείτε ότι το καλώδιο βίντεο της οθόνης είναι σωστά συνδεδεμένο στον υπολογιστή.</p>
Η εικόνα στην οθόνη δεν είναι κεντραρισμένη ή δεν έχει το σωστό μέγεθος	Ρυθμίστε την Οριζ.-Θέση και την Καθ.-Θέση ή πατήστε το πλήκτρο άμεσης πρόσβασης (Λειτουργία/AUTO).
Η εικόνα έχει χρωματικά ελαττώματα (το λευκό δεν φαίνεται λευκό)	Ρυθμίστε τα χρώματα RGB ή επιλέξτε τη χρωματική θερμοκρασία που επιθυμείτε.
Οριζόντιες ή κάθετες ανωμαλίες στην οθόνη	<p>Χρησιμοποιήστε τη λειτουργία απενεργοποίησης των Windows 95/98/2000/ME/XP Ρυθμίστε ΣΥΧΝΟΤΗΤΑ και ΕΣΤΙΑΣΗ.</p> <p>Πατήστε για αυτόματη ρύθμιση.</p>

Προδιαγραφές

Πενικές προδιαγραφές

Πίνακας LCD	Αριθμός Μοντέλου	E2070SWN/E2070SWNL	
	Σύστημα οδήγησης	TFT Color LCD	
	Μέγεθος προβαλλόμενης εικόνας	49.4cm διαγώνια	
	Τόνος εικονοστοιχείου	0.2712*RGBmm(H) x 0.2712mm(V)	
	Βίντεο	R, G, B Αναλογική διασύνδεση	
	Ανεξάρτητος Συγχρ.	H/V TTL	
	Χρώματα οθόνης	16,7 εκ. χρώματα	
	Συχνότητα κουκκίδας	170MHz	
Ανάλυση	Εύρος οριζόντιας σάρωσης	30 kHz - 83 kHz	
	Μέγεθος οριζόντιας σάρωσης(Μέγιστο)	433.92mm	
	Εύρος κάθετης σάρωσης	50 Hz - 76 Hz	
	Μέγεθος κάθετης σάρωσης(Μέγιστο)	236.34mm	
	Βέλτιστη προκαθορισμένη ανάλυση	1600 x 900@60Hz	
	Τοποθέτηση και άμεση λειτουργία (Plug & Play)	VESA DDC2B/CI	
	Υποδοχή εισόδου	D-Sub 15-ακίδων	
	Σήμα εισόδου βίντεο	Αναλογικό: 0,7Vp-p(κανονικό), 75 OHM	
	Πηγή τροφοδοσίας	100-240V~, 50/60Hz	
	Ενεργειακή κατανάλωση	Ενεργή 18W	
		Λειτουργία αναμονής< 0.5 W	
Φυσικά Χαρακτηριστικά	Τύπος υποδοχής	15-ακίδων Mini D-Sub	
	Τύπος καλωδίου σήματος	Προσθαφαιρούμενο	
Περιβαλλοντικά	Θερμοκρασία:	Σε λειτουργία	από 0° ~ 40 °
		Εκτός λειτουργίας	από -25° ~ 55°
	Υγρασία:	Σε λειτουργία	10% ~ 85% (μη-συμπυκνωμένη)
		Εκτός λειτουργίας	5% ~ 93% (μη-συμπυκνωμένη)
	Υψόμετρο:	Σε λειτουργία	0~ 3,658 μέτρα
		Εκτός λειτουργίας	0~ 12,192 μέτρα



E2070SWN

Προκαθορισμένες λειτουργίες οθόνης

ΚΑΝΟΝΙΚΕΣ	ΑΝΑΛΥΣΗ	ΟΡΙΖΟΝΤΙΑ ΣΥΧΝΟΤΗΤΑ (kHz)	ΚΑΘΕΤΗ ΣΥΧΝΟΤΗΤΑ (Hz)
VGA	640x480@60Hz	31.469	59.940
	640x480@72Hz	37.861	72.809
	640x480@75Hz	37.500	75.00
SVGA	800x600@56Hz	35.156	56.250
	800x600@60Hz	37.879	60.317
	800x600@72Hz	48.077	72.188
	800x600@75Hz	46.875	75.000
XGA	1024x768@60Hz	48.363	60.004
	1024x768@70Hz	56.476	70.069
	1024x768@75Hz	60.023	75.029
WSXGA	1280x720@60Hz	45.000	60.000
	1600x900@60Hz	60.000	60.000
IBM MODE DOS	720x400@70Hz	31.469	70.087
XGA	1024x768@72Hz	57.515	72.100
MAC MODE XGA	1024x768@60Hz	48.780	60.001
MAC MODE VGA	640x480@67Hz	35.000	66.667
MAC MODE SVGA	832x624@75Hz	49.725	74.551
MAC MODE XGA	1024x768@75Hz	60.241	74.927

Εκχώρηση ακίδων

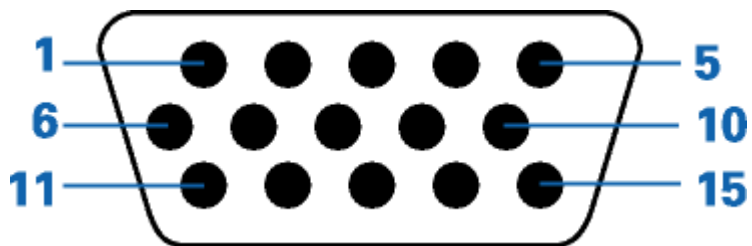

Αριθμός Ακίδας	Πλευρά 15-ακίδων του Καλωδίου Σήματος
1	Βίντεο-Κόκκινο
2	Βίντεο-Πράσινο
3	Βίντεο-Μπλε
4	N.C.
5	Ανίχνευση καλωδίου
6	GND-R
7	GND-G
8	GND-B
9	+5V
10	Γείωση
11	N.C.
12	DDC-Σειριακά δεδομένα
13	Οριζ.-συγχρονισμός
14	Καθ.-συγχρονισμός
15	DDC-Σειριακό ρολόι

Τοποθέτηση και άμεση λειτουργία

Δυνατότητα Plug & Play DDC2B

Η οθόνη αυτή είναι εξοπλισμένη με δυνατότητες VESA DDC2B σύμφωνα με τα πρότυπα VESA DDC STANDARD. Επιτρέπει στην οθόνη να ενημερώνει το κεντρικό σύστημα για την ταυτότητά της και ανάλογα με το επίπεδο DDC που χρησιμοποιείται αποστέλλει πρόσθετες πληροφορίες για τις δυνατότητες της οθόνης.

Το DDC2B είναι ένα κανάλι δεδομένων δύο κατευθύνσεων το οποίο βασίζεται στο πρωτόκολλο I2C. Το κεντρικό σύστημα μπορεί να ζητήσει πληροφορίες EDID πάνω από το κανάλι DDC2B.

Κανονισμοί

Επισήμανση της Ομοσπονδιακής Επιτροπής Τηλεπικοινωνιών(FCC)

Δήλωση FCC Κλάσης B για παρεμβολές ραδιοσυχνότητας ΠΡΟΕΙΔΟΠΟΙΗΣΗ: (ΓΙΑ FCC ΠΙΣΤΟΠΟΙΗΜΕΝΑ ΜΟΝΤΕΛΑ)

ΣΗΜΕΙΩΣΗ: Η συσκευή αυτή έχει ελεγχθεί και έχει διαπιστωθεί ότι πληροί τους περιοριστικούς όρους για ψηφιακές συσκευές κατηγορίας B (Class B), σύμφωνα με το τμήμα 15 του Κανονισμού FCC. Οι περιορισμοί αυτοί αποσκοπούν στην παροχή εύλογης προστασίας έναντι επιβλαβών παρεμβολών σε κατοικημένες περιοχές. Η συσκευή αυτή παράγει, χρησιμοποιεί, και μπορεί να εκπέμψει ενέργεια ραδιοσυχνότητας και, αν δεν εγκατασταθεί και χρησιμοποιηθεί σύμφωνα με τις οδηγίες, μπορεί να προκαλέσει επιζήμιες παρεμβολές στις ραδιοεπικοινωνίες. Όμως, δεν υπάρχει καμία εγγύηση πως δε θα υπάρξει παρεμβολή σε μια συγκεκριμένη εγκατάσταση. Εάν η συσκευή αυτή προκαλέσει επιζήμια παρεμβολή στην ραδιοφωνική ή τηλεοπτική λήψη, γεγονός που μπορεί να διαπιστωθεί με την ενεργοποίηση και απενεργοποίηση της συσκευής, ο χρήστης οφείλει να επιχειρήσει να αποκαταστήσει την παρεμβολή με έναν ή περισσότερους από τους ακόλουθους τρόπους:

Ρυθμίζοντας ή τοποθετώντας την κεραία λήψης σε άλλη θέση.

Αυξάνοντας την απόσταση μεταξύ της συσκευής και του δέκτη.

Συνδέοντας τη συσκευή σε πρίζα διαφορετικού κυκλώματος από εκείνο στο οποίο είναι συνδεδεμένος ο δέκτης.

Ζητώντας συμβουλές από τον αντιπρόσωπο ή έναν έμπειρο τεχνικό ραδιοφώνου/τηλεόρασης.

ΓΝΩΣΤΟΠΟΙΗΣΗ :

Αλλαγές ή τροποποιήσεις που δεν έχουν ρητά εγκριθεί από το αρμόδιο σώμα για συμμόρφωση του εξοπλισμού, μπορεί να ακυρώσουν το δικαίωμα του χρήστη να λειτουργήσει τον εξοπλισμό.

Αν διατίθενται, πρέπει να χρησιμοποιούνται θωρακισμένα καλώδια διασύνδεσης και τροφοδοσίας AC, για συμμόρφωση με τα όρια εκπομπών.

Ο κατασκευαστής δεν ευθύνεται για οποιαδήποτε ραδιοφωνική ή τηλεοπτική παρεμβολή που προκαλείται από μη εξουσιοδοτημένη τροποποίηση της συσκευής. Είναι ευθύνη του χρήστη να διορθώσει τις παρεμβολές αυτές. Είναι ευθύνη του χρήστη να διορθώσει παρόμοιες παρεμβολές.

Η παρούσα συσκευή συμμορφώνεται με τις απαιτήσεις που ορίζονται στο Τμήμα 15 του Κανονισμού FCC. Η λειτουργία υπόκειται στις ακόλουθες δύο συνθήκες: (1) Η συσκευή δεν θα προκαλέσει επιβλαβείς παρεμβολές, και (2) Η συσκευή αυτή πρέπει να αποδέχεται παρεμβολές, συμπεριλαμβανομένων των παρεμβολών που μπορούν να προκαλέσουν μη επιθυμητές λειτουργίες.

Δήλωση WEEE (Optional)

Απόθεση άχρηστου εξοπλισμού από οικιακούς χρήστες στην Ευρωπαϊκή Ένωση.



Αυτό το σύμβολο πάνω στο προϊόν ή στη συσκευασία του υποδεικνύει ότι το προϊόν δεν πρέπει να αποτεθεί μαζί με τα άλλα οικιακά σας απορρίμματα. Αντίθετα, έχετε την ευθύνη να αποθέσετε την άχρηστη συσκευή σας σε ειδικό σημείο περισυλλογής για ανακύκλωση άχρηστων ηλεκτρικών και ηλεκτρονικών συσκευών. Η ξεχωριστή περισυλλογή και ανακύκλωση των απορριμμάτων αυτών κατά την ώρα της απόθεσης θα συμβάλλει στη διατήρηση των φυσικών πόρων και θα διασφαλίσει την ανακύκλωση τους με τέτοιο τρόπο που θα προστατεύει την ανθρώπινη υγεία και το περιβάλλον. Για περισσότερες πληροφορίες σχετικά με το που μπορείτε να αποθέσετε τον άχρηστο εξοπλισμό σας ως απόρριμμα για ανακύκλωση, επικοινωνήστε με το αρμόδιο τμήμα του οργανισμού τοπικής αυτοδιοίκησης, την υπηρεσία περισυλλογής οικιακών απορριμμάτων ή το κατάστημα από το οποίο προμηθευτήκατε το προϊόν.

ΕΠΙΣΚΕΥΉ

ΠΕΡΙΟΡΙΣΜΕΝΗ ΤΡΙΕΤΗΣ ΕΓΓΥΗΣΗ*

Έγχρωμες οθόνες AOC που πωλούνται στην Ευρώπη

Η AOC International (Europe) BV εγγυάται ότι το παρόν προϊόν δεν έχει υλικά και κατασκευαστικά ελαττώματα για περίοδο τριών (3) ετών από την ημερομηνία αρχικής αγοράς από τον καταναλωτή. Κατά τη διάρκεια της περιόδου αυτής, η AOC International (Europe) BV, κατά την προαίρεσή της, είτε θα επισκευάσει το ελαττωματικό προϊόν με καινούργια ή ανακαινισμένα προϊόντα είτε θα το αντικαταστήσει με καινούργιο ή ανακαινισμένο προϊόν χωρίς κόστος όπως *δηλώνεται στη συνέχεια. Τα ελαττωματικά προϊόντα που αντικαθίστανται αποτελούν ιδιοκτησία της AOC International (Europe) BV.

Εάν το προϊόν εμφανίζεται ελαττωματικό, επικοινωνήστε με τον τοπικό αντιπρόσωπο ή ανατρέξτε στην κάρτα εγγύησης που είναι προσαρτημένη στο προϊόν.

Επιστρέψτε το προϊόν με προπληρωμένο ναύλο, μαζί με την απόδειξη αγοράς που περιέχει την ημερομηνία, στο Εξουσιοδοτημένο Κέντρο Επισκευών της AOC. Εάν δεν μπορείτε να παραδώσετε το προϊόν αυτοπροσώπως:

- Συσκευάστε το στην αρχική του συσκευασία (ή σε ανάλογη)
- Τοποθετήστε τον αριθμό RMA στην ετικέτα με τη διεύθυνση
- Τοποθετήστε τον αριθμό RMA στην κούτα μεταφοράς
- Ασφαλίστε την (ή αναλάβετε τον κίνδυνο απώλειας/ζημιάς κατά τη διάρκεια της μεταφοράς)
- Πληρώστε όλα τα τέλη μεταφοράς

Η AOC International (Europe) BV δεν είναι υπεύθυνη για καμία ζημία ή απώλεια κατά τη διάρκεια της μετάβασης ούτε επειδή το προϊόν δεν ήταν κατάλληλα συσκευασμένο.

Η AOC International (Europe) BV θα επιβαρυνθεί με τα τέλη μεταφοράς κατά την επιστροφή για τις χώρες οι οποίες καθορίζονται στην παρούσα δήλωση εγγύησης. Η AOC International (Europe) BV δεν ευθύνεται για πιθανά κόστη που σχετίζονται με τη μεταφορά προϊόντων διεθνώς. Περιλαμβάνονται και τα διεθνή σύνορα στα πλαίσια της Ευρωπαϊκής Ένωσης.

* Η παρούσα περιορισμένη εγγύηση δεν καλύπτει απώλειες ή ζημίες που προκύπτουν ως αποτέλεσμα των κατωτέρω

- Μεταφορά ή λανθασμένη εγκατάσταση ή συντήρηση
- Κακή χρήση
- Αμέλεια
- Οποιαδήποτε αιτία εκτός από συνήθεις εμπορικές ή βιομηχανικές εφαρμογές
- Ρυθμίσεις από μη εξουσιοδοτημένες πηγές
- Επισκευή, τροποποίηση ή εγκατάσταση μερών ή εξαρτημάτων από οποιονδήποτε άλλο εκτός από Εξουσιοδοτημένο Κέντρο Επισκευών της AOC
- Ακατάλληλο περιβάλλον
- Υπερβολική ή ανεπαρκής θέρμανση ή κλιματισμός ή διακοπές ηλεκτρικού ρεύματος, διακυμάνσεις ή άλλες ανωμαλίες

Η παρούσα περιορισμένη εγγύηση δεν καλύπτει κανένα από τα προϊόντα υλικολογισμικού ή υλικού τα οποία εσείς ή άλλο τρίτο μέρος έχει τροποποιήσει ή μεταβάλλει, έχετε την απόλυτη νομική και άλλη ευθύνη για κάθε τέτοια τροποποίηση ή μεταβολή.

ΟΛΕΣ ΟΙ ΡΗΤΕΣ ΚΑΙ ΣΙΩΠΗΡΕΣ ΕΓΓΥΗΣΕΙΣ ΓΙΑ ΤΟ ΠΡΟΪΟΝ ΑΥΤΟ (ΣΥΜΠΕΡΙΛΑΜΒΑΝΟΜΕΝΩΝ ΤΩΝ ΕΓΓΥΗΣΕΩΝ ΕΜΠΟΡΕΥΣΙΜΟΤΗΤΑΣ ΚΑΙ ΚΑΤΑΛΛΗΛΟΤΗΤΑΣ ΓΙΑ ΣΥΓΚΕΚΡΙΜΕΝΟ ΣΚΟΠΟ) ΠΕΡΙΟΡΙΖΟΝΤΑΙ ΣΕ ΧΡΟΝΙΚΗ ΔΙΑΡΚΕΙΑ ΤΡΙΩΝ (3) ΕΤΩΝ ΓΙΑ ΤΑ ΕΞΑΡΤΗΜΑΤΑ ΚΑΙ ΤΗΝ ΕΡΓΑΣΙΑ ΑΠΟ ΤΗΝ ΑΡΧΙΚΗ ΗΜΕΡΟΜΗΝΙΑ ΑΓΟΡΑΣ ΑΠΟ ΤΟΝ ΚΑΤΑΝΑΛΩΤΗ. ΔΕΝ ΠΑΡΕΧΕΤΑΙ ΚΑΜΙΑ ΕΓΓΥΗΣΗ (ΡΗΤΗ Ή ΣΙΩΠΗΡΗ) ΜΕΤΑ ΑΠΟ ΤΗΝ ΠΕΡΙΟΔΟ ΑΥΤΗ.

ΟΙ ΥΠΟΧΡΕΩΣΕΙΣ ΤΗΣ ΑΟC INTERNATIONAL (EUROPE) BV ΚΑΙ ΤΑ ΔΙΚΑΙΩΜΑΤΑ ΣΑΣ ΔΥΝΑΜΕΙ ΤΟΥ ΠΑΡΟΝΤΟΣ ΙΣΧΥΟΥΝ ΑΠΟΚΛΕΙΣΤΙΚΑ ΚΑΙ ΜΟΝΟ ΟΠΩΣ ΔΗΛΩΝΟΝΤΑΙ ΣΤΗΝ ΠΑΡΟΥΣΑ. Η ΕΥΘΥΝΗ ΤΗΣ ΑΟC INTERNATIONAL (EUROPE) BV, ΕΙΤΕ ΛΟΓΩ ΣΥΜΒΟΛΑΙΟΥ, ΑΣΤΙΚΟΥ ΑΔΙΚΗΜΑΤΟΣ, ΕΓΓΥΗΣΗΣ, ΑΠΑΡΕΓΚΛΙΤΗΣ ΕΥΘΥΝΗΣ, Ή ΑΛΛΗΣ ΘΕΩΡΙΑΣ, ΔΕΝ ΕΙΝΑΙ ΔΥΝΑΤΟ ΝΑ ΞΕΠΕΡΝΑ ΤΗΝ ΤΙΜΗ ΤΗΣ ΜΟΝΑΔΑΣ ΤΗΣ ΟΠΟΙΑΣ ΤΟ ΕΛΑΤΤΩΜΑ Ή Η ΒΛΑΒΗ ΑΠΟΤΕΛΕΙ ΤΗ ΒΑΣΗ ΓΙΑ ΤΗΝ ΑΞΙΩΣΗ. ΣΕ ΚΑΜΙΑ ΠΕΡΙΠΤΩΣΗ Η ΑΟC INTERNATIONAL (EUROPE) BV ΔΕΝ ΕΥΘΥΝΕΤΑΙ ΓΙΑ ΟΠΟΙΕΣΔΗΠΟΤΕ ΑΠΩΛΕΙΕΣ ΚΕΡΔΩΝ, ΑΠΩΛΕΙΑ ΧΡΗΣΗΣ Ή ΕΓΚΑΤΑΣΤΑΣΗΣ Ή ΕΞΟΠΛΙΣΜΟΥ, Ή ΑΛΛΕΣ ΕΜΜΕΣΕΣ, ΔΕΥΤΕΡΕΥΟΥΣΕΣ Ή ΠΑΡΕΠΟΜΕΝΕΣ ΖΗΜΙΕΣ. ΜΕΡΙΚΑ ΚΡΑΤΗ ΔΕΝ ΕΠΙΤΡΕΠΟΥΝ ΤΗΝ ΕΞΑΙΡΕΣΗ Ή ΤΟΝ ΠΕΡΙΟΡΙΣΜΟ ΔΕΥΤΕΡΕΥΟΝΤΩΝ Ή ΠΑΡΕΠΟΜΕΝΩΝ ΖΗΜΙΩΝ, ΕΤΣΙ Ο ΠΑΡΑΠΑΝΩ ΠΕΡΙΟΡΙΣΜΟΣ ΕΝΔΕΧΕΤΑΙ ΝΑ ΜΗΝ ΙΣΧΥΕΙ ΓΙΑ ΕΣΑΣ. ΠΑΡΟΛΟ ΠΟΥ Η ΠΑΡΟΥΣΑ ΠΕΡΙΟΡΙΣΜΕΝΗ ΕΓΓΥΗΣΗ ΣΑΣ ΠΑΡΕΧΕΙ ΣΥΓΚΕΚΡΙΜΕΝΑ ΝΟΜΙΚΑ ΔΙΚΑΙΩΜΑΤΑ, ΕΝΔΕΧΕΤΑΙ ΝΑ ΕΧΕΤΕ ΑΛΛΑ ΔΙΚΑΙΩΜΑΤΑ, ΤΑ ΟΠΟΙΑ ΜΠΟΡΕΙ ΝΑ ΔΙΑΦΕΡΟΥΝ ΑΠΟ ΧΩΡΑ ΣΕ ΧΩΡΑ. Η ΠΑΡΟΥΣΑ ΠΕΡΙΟΡΙΣΜΕΝΗ ΕΓΓΥΗΣΗ ΙΣΧΥΕΙ ΜΟΝΟ ΓΙΑ ΠΡΟΪΟΝΤΑ ΤΑ ΟΠΟΙΑ ΑΓΟΡΑΣΤΗΚΑΝ ΣΤΙΣ ΧΩΡΕΣ ΜΕΛΗ ΤΗΣ ΕΥΡΩΠΑΪΚΗΣ ΕΝΩΣΗΣ.

Οι πληροφορίες σε αυτό το έγγραφο υπόκεινται σε αλλαγή, χωρίς προειδοποίηση.

Για περισσότερες λεπτομέρειες, επισκεφθείτε τη διεύθυνση: <http://www.aoc-europe.com/en/service/index.php>