

AOC



LCD-skärm
Bruksanvisning

CU34P2A

www.aoc.com
©2020 AOC. All Rights Reserved

HDMI™
HIGH DEFINITION MULTIMEDIA INTERFACE

Säkerhet	1
Nationella konventioner	1
Ström	2
Installation	3
Rengöring	4
Övrigt	5
Installation	6
Förpackningens innehåll	6
Montera stativ och fot	7
Justera visningsvinkeln	8
Ansluta bildskärmen	9
Adaptive sync-funktion	10
Inställning	11
Snabbtangenter	11
OSD Setting (Bildskärmsinställning)	12
Luminance (Luminans)	13
Uniformity	13
Uniformity mode	13
Color Setup (Färginställning)	14
Picture Boost (Bildförbättring)	15
OSD Setup (Bildskärmsinställning)	16
PIP	17
Game Setting (Spelinställningar)	18
Display V-frekvens på det valda hörnet	18
Extra	19
Exit (Avsluta)	20
LED-indikation	21
Felsökning	22
Specifikationer	23
Allmänna specifikationer	23
Förinställda visningslägen	24
Stifttilldelningar	25
Plug and Play	26

Säkerhet

Nationella konventioner

Följande underavsnitt beskriver de vedertagna benämningar som används i detta dokument.

Anmärkningar, försiktighetsåtgärder och varningar

I denna bruksanvisning kan textavsnitt åtföljas av en ikon och tryckt i fet eller kursiv stil. Dessa textavsnitt är anmärkningar, försiktighetsåtgärder och varningar enligt följande:



OBS! OBS! indikerar viktig information som hjälper dig att använda systemet på ett bättre sätt.





FÖRSIKTIGT! FÖRSIKTIGT indikerar antingen potentiell skada på maskinvara eller dataförlust och beskriver hur du undviker problemet.





WARNING! EN WARNING indikerar eventuell risk för personskada och beskriver hur man undviker problemet. Vissa varningar kan visas med ett annat format och kan inkludera en ikon. I sådana fall visas varningen på grund av nationella föreskrifter.

Ström

 Skärmen ska bara användas från den typ av strömkälla som anges på etiketten. Är du osäker på vilken typ av ström du har i hemmet, kontakta en lokal försäljare eller elleverantör.

 Skärmen är utrustad med en jordad trestiftskontakt, en kontakt med ett tredje (jordat) stift. Kontakten passar bara i jordade vägguttag som en säkerhetsfunktion. Om uttaget inte kan ta en kontakt med tre ledningar, måste en elektriker installera ett passande uttag, eller använd en adapter för att jorda produkter riktigt. Motarbeta inte syftet med den jordade kontakten.

 Dra ut kontakten vid åskväder eller när den inte ska användas under en längre tid. Det skyddar skärmen från skador under spänningssprång.

 Överbelasta inte eluttagslister och förlängningssladdar. Överbelastning kan resultera i brand eller elektriska stötar.

 För att säkerställa tillfredställande funktion, ska skärmen bara användas med UL-listade datorer som har korrekt konfigurerade mottagare som är markerade mellan 100-240 V, min. 5 A.

 Väggtuttaget ska installeras intill utrustningen och ska vara lättåtkomligt.

Installation

! Placera inte bildskärmen på instabila vagnar, stativ, fästen eller bord. Faller bildskärmen kan den skada en person och orsaka allvarlig skada på produkten. Använd endast vagnar, stativ, fästen eller bord som rekommenderas av tillverkaren eller säljs tillsammans med denna produkt. Följ tillverkarens anvisningar vid installation och använd monteringsstillbehör som rekommenderas av tillverkaren. Står produkten på en vagn ska dessa flyttas försiktigt.

! För aldrig in föremål i spåret i bildskärmens hölje. Det kan skada kretsarna och orsaka brand eller elektriska stötar. Spill aldrig vätska på bildskärmen.

! Placera aldrig produktens framsida på golvet.

! Om skärmen monteras på en vägg eller hylla, använd en sats som godkänts av tillverkaren och följ anvisningarna på satsen.

! Lämna plats runt bildskärmen enligt nedan. Annars är ventilationen otillräcklig och överhettning kan därför orsaka brand eller skada på bildskärmen.

Nedan visas det rekommenderade ventilationsområdet runt bildskärmen när den installerats på vägg eller stativet:

Installation med stativ

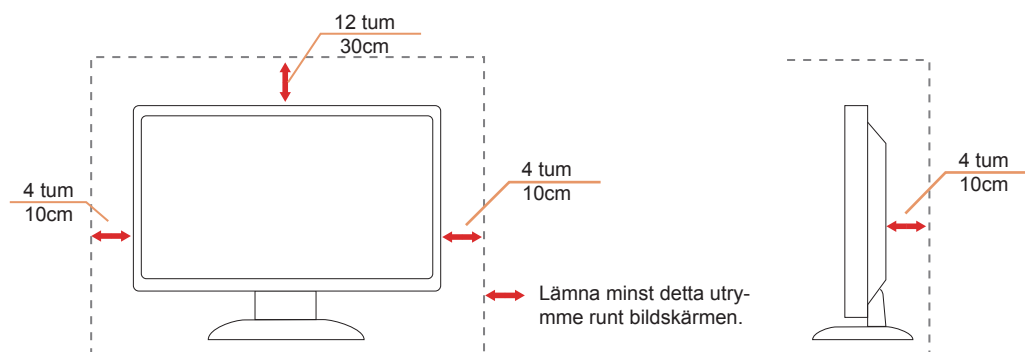

Rengöring

⚠ Rengör höljet regelbundet med en trasa. Använd ett mildt rengöringsmedel på fläckar i stället för starka rengöringsmedel som fräter på produktens hölje.

⚠ Var försiktig när du rengör så att inte rengöringsmedel kommer in i produkten. Rengöringstrasan får inte vara grov så att den repar skärmens yta.

⚠ Dra ur elsladden innan produkten rengörs.



Övrigt

 Om produkten avger en stark lukt, ljud eller rök, ta OMEDELBART ut nätkabeln ur vägguttaget och kontakta ett servicecenter.

 Kontrollera att ventilationsöppningarna inte blockeras av ett bord eller en gardin.

 Utsätt inte LCD-skärmen för kraftiga vibrationer eller slag under drift.

 Slå inte på och tappa inte bildskärmen under drift eller transport.

Installation

Förpackningens innehåll

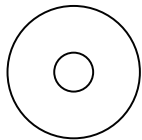
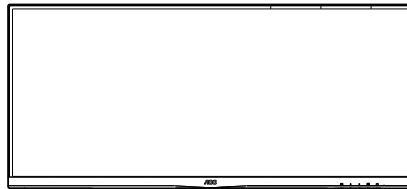

CD-bruksanvining

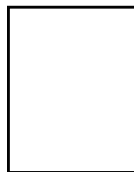

Garantikort

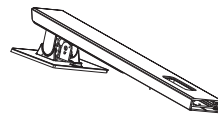

Stativ

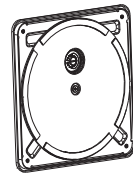

Fot



Elkabel



SB-kabel



HDMI-kabel



DP kabel



Ljudkabel

*Inte alla signalkablar (DP-, HDMI-, Ljudkabel och USB-kablar) medföljer i alla länder och regioner. Kontrollera med den lokala försäljaren eller AOC:s avdelningskontor för bekräftelse.

Montera stativ och fot

Montera eller ta bort stativet enligt stegen nedan.

Placera bildskärmen på ett mjukt och plant underlag för att förhindra repor.

Installera:

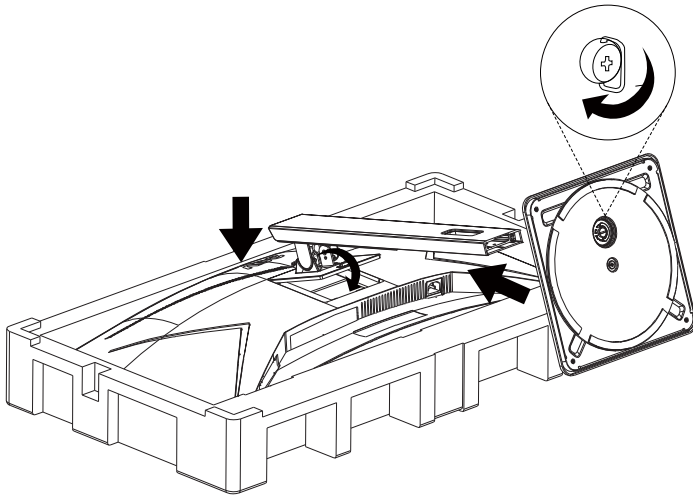

Ta bort:

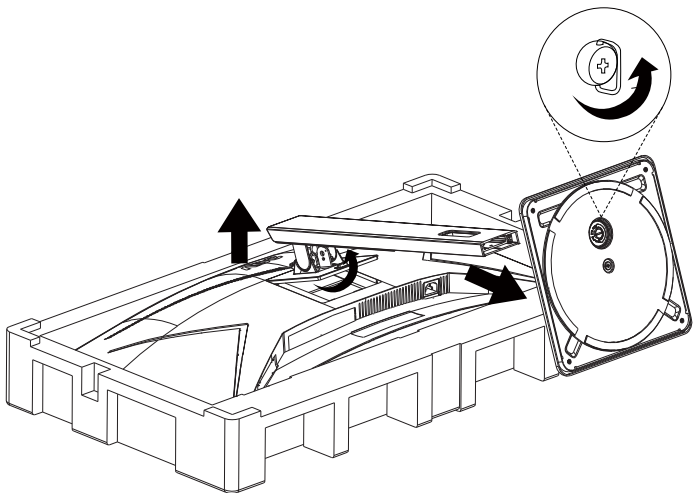

Justera visningsvinkeln

För bästa bild rekommenderar vi att du tittar på hela bildskärmen rakt framifrån och sedan justerar skärmens vinkel efter egen smak.

Håll stativet så att bildskärmen inte välter när du ändrar vinkeln.

Du kan justera bildskärmen enligt nedan:

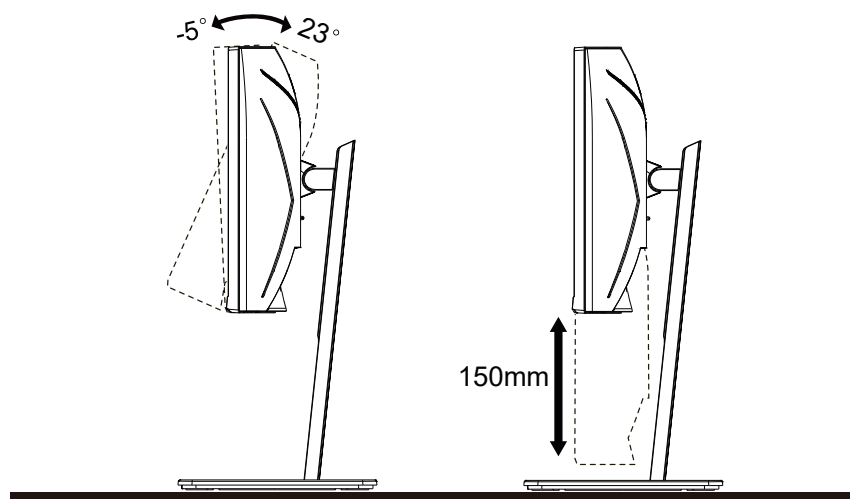

Rör inte vid LCD-skärmen när du ändrar vinkeln. Den kan skadas eller brytas.

Ansluta bildskärmen

Kabelanslutningar på bildskärmens och datorns baksida:

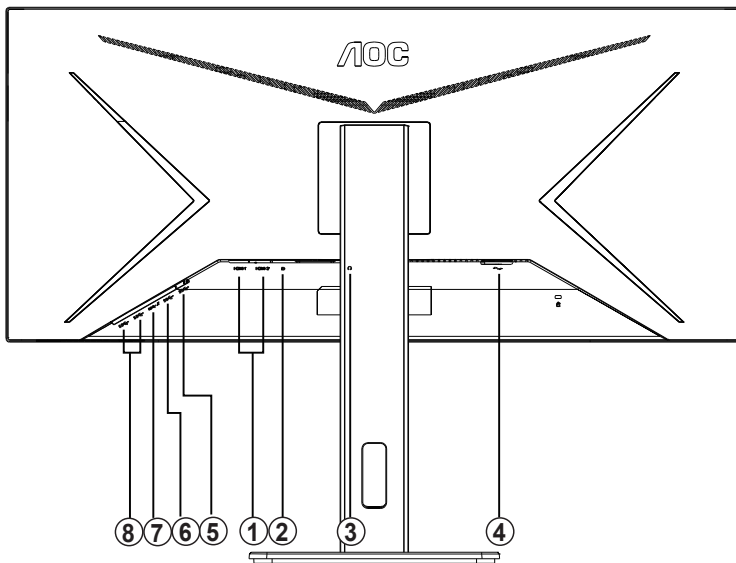

1. HDMI
2. DP
3. Hörlur ut
4. Ström
5. USB PC uppströms
6. USB 3.2 Gen 1
7. USB 3.2 Gen1+ snabbladdande
8. USB 3.2 Gen 1

Anslutning till dator

1. Anslut strömkabeln till baksidan av bildskärmen ordentligt.
2. Stäng av datorn och lossa dess nätkabel.
3. Anslut bildskärmens signalkabel till bildanslutningskontakten på baksidan av datorn.
4. Koppla in datorns och bildskärmens strömkabel i ett eluttag.
5. Slå på datorn och bildskärmen.

Om bildskärmen visar en bild, är installationen klar. Visas ingen bild, se felsökningen.

För att skydda utrustningen ska datorn och LCD-skärmen alltid stängas av före anslutning.

Adaptive sync-funktion

1. Adaptive sync-funktionen fungerar med DP/HDMI1/HDMI2
2. Kompatibla grafikkort: Rekommenderad lista visas nedan, kan även kontrolleras genom att besöka: www.AMD.com
 - AMD Radeon™ RX 480
 - AMD Radeon™ RX 470
 - AMD Radeon™ RX 460

Radeon Pro Duo

- AMD Radeon R9 300 Series
- AMD Radeon R9 Fury X
- AMD Radeon R9 360
- AMD Radeon R7 360
- AMD Radeon R9 295X2
- AMD Radeon R9 290X
- AMD Radeon R9 290
- AMD Radeon R9 285
- AMD Radeon R7 260X
- AMD Radeon R7 260

Inställning

Snabbtangenter

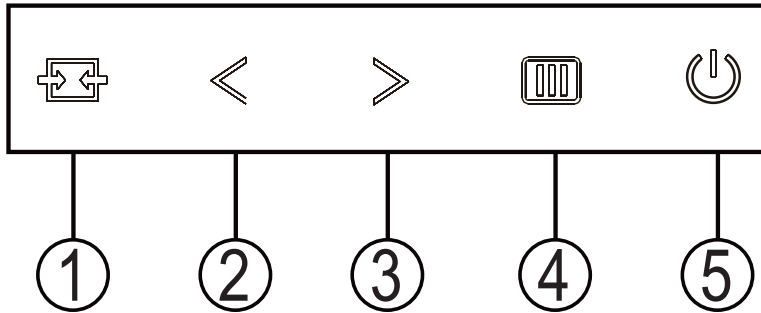

1	Källa/Avsluta
2	Spelläge/<
3	Siktpunkt/>
4	Meny/Enter
5	Ström

Källa/Avsluta

När skärmmeny (OSD) är stängd fungerar knappen Källa/Avsluta som snabbknapp för källan.

Spelläge/<

När ingen skärmmeny (OSD) visas, tryck på "<" knappen för att öppna spelläget, tryck sedan på "<" eller ">" knapp för att välja spelläge (FPS, RTS, Racing, Spelare 1, Spelare 2 eller Spelare 3) efter speltyp.

Siktpunkt/>

När ingen skärmmeny visas, tryck på Sikta punkt knappen för att öppna menyn i Sikta punkt. Tryck sedan " <<" eller ">>" för att slå på eller stänga av Sikta punkt.

Meny/Enter

När ingen skärmmeny visas, tryck för att visa skärmmeny eller bekräfta ditt val.





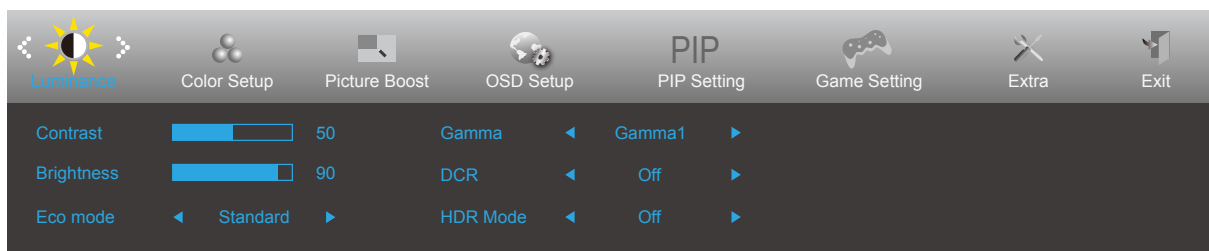

Ström

Tryck på Ström-knappen för att slå på bildskärmen.

OSD Setting (Bildskärmsinställning)

Grundläggande och enkel instruktion om kontrollknapparna.













1. Tryck på  MENU (MENY)-knappen för att aktivera OSD-fönstret.
2. Tryck på < eller > för att navigera igenom funktionerna. När önskad funktion har markerats, tryck på MENU (MENY)-knappen för att aktivera den. Tryck på < eller > om det finns en undermeny, för att navigera igenom funktionerna på undermenyn.
3. Tryck på < eller > för att ändra inställningarna för den valda funktionen. Tryck på  AUTO för att avsluta. Om du vill justera någon annan funktion, upprepa steg 2-3.
4. Låsfunktion för bildskärmsinställning: För att låsa bildskärmsinställningen, håll  MENU (MENY)-knappen intryckt medan bildskärmen är avstängd och tryck därefter på  strömbrytaren för att sätta på bildskärmen. För att låsa upp bildskärmsinställningen - håll  MENU (MENY)-knappen intryckt medan bildskärmen är avstängd och tryck därefter på  strömbrytaren för att sätta på bildskärmen.



OBS!





1. Om produkten enbart har en signalingång, är objektet "Val av ingång" avaktiverat.
2. Om produktens skärmstorlek är 4:3 eller ingångssignalens upplösning är äkta, är objektet "Bildfrekvens" avaktiverat.
3. En av funktionerna DCR, Färgförstärkning och Bildförbättring är aktiverad. övriga tre funktioner stängs därmed av.









Luminance (Luminans)

Contrast  50 Gamma  Gamma1 

Brightness  90 DCR  Off 

Eco mode  Standard  HDR Mode  Off 

	Contrast (Kontrast)	0-100		Kontrast från digitalt register.	
	Brightness (Ljusstyrka)	0-100		Justering av bakgrundsbelysning	
	Eco mode (Sparläge)	Standard	<input checked="" type="checkbox"/>		Standardläge
		Text			Textläge
		Internet			Internetläge
		Game (Spel)			Spelläge
		Movie (Film)			Filmläge
		Sports (Sport)			Sportläge
		Reading (Läs)			Läsläge
		Uniformity			Uniformity mode
	Gamma	Gamma1			Justera till Gamma 1
		Gamma2			Justera till Gamma 2
		Gamma3			Justera till Gamma 3
	DCR	Off (Av)			Avaktivera dynamiskt kontrastförhållande
		On (På)			Aktivera dynamiskt kontrastförhållande
HDR Mode	Off (Av)			Adjust HDR Mode	
	HDR Bild				
	HDR Film				
	HDR Spel				

Color Setup (Färginställning)

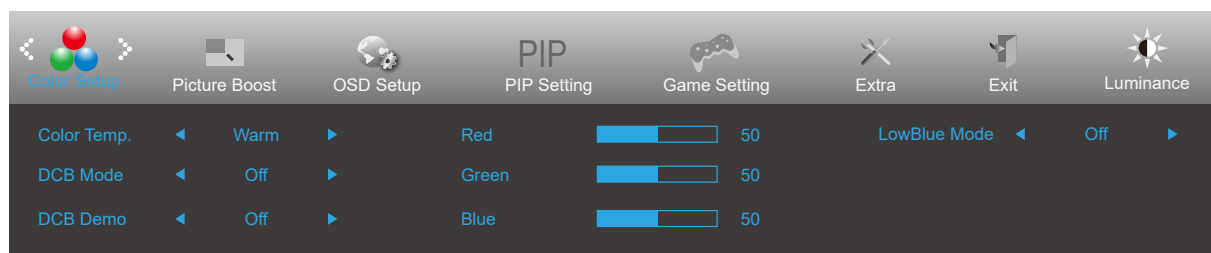

	Color Temp. (Färgtemperatur)	Warm (Varm)		Återkalla varm färg från EEPROM.
		Normal		Återkalla normal färg från EEPROM.
		Cool (Kall)		Återkalla kall färg från EEPROM.
		sRGB		Återkalla sRGB-färg från EEPROM.
		User (Användare)		Återkalla användares färgtemperatur från EEPROM
	DCB Mode (DCB-läge)	Full Enhance (Full förhöjning)	ON (PÅ)/ OFF (AV)	Avaktivera eller aktivera läget Full förhöjning
		Nature Skin (Naturlig hud)	ON (PÅ)/ OFF (AV)	Avaktivera eller aktivera läget Naturlig hud
		Green Field (Gröna fält)	ON (PÅ)/ OFF (AV)	Avaktivera eller aktivera läget Gröna fält
		Sky-blue (Himmelsblå)	ON (PÅ)/ OFF (AV)	Avaktivera eller aktivera Himmelsblå-läget
		AutoDetect (Autoavkänning)	ON (PÅ)/ OFF (AV)	Avaktivera eller aktivera läget Autoavkänning
		Off (AV)		Disable DCB Mode
	DCB Demo		ON (PÅ)/ OFF (AV)	Avaktivera eller aktivera Demo
	Red (Röd)		0-100	Röd förstärkning från Digital-register.
	Green (Grön)		0-100	Grön förstärkning från Digital-register.
	Blue (Blå)		0-100	Blå förstärkning från Digital-register.
LowBlue Mode (Lågt blått ljus)	Off (Av)/ Weak (Svag) / Medium/ Strong (Stark)		Minskar den blå ljusvågen genom att kontrollera färgtemperaturen.	

Picture Boost (Bildförbättring)

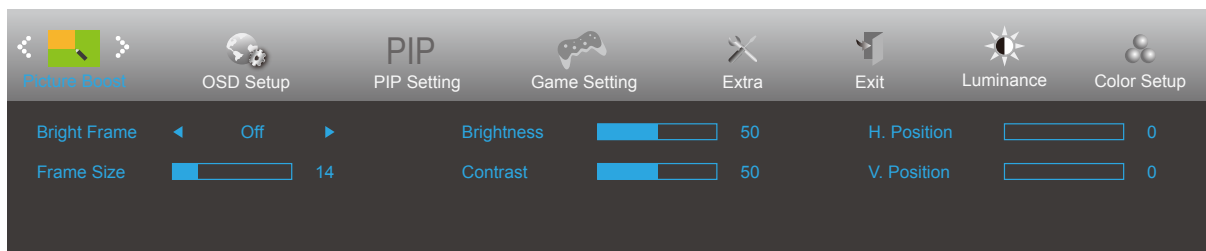



	Bright Frame (Ljus ram)	ON (PÅ)/OFF (AV)	Aktivera/avaktivera Bright Frame (Ljus ram)
	Frame Size (Bildstorlek)	14-100	Justera ramens storlek
	Brightness (Ljusstyrka)	0-100	Justering av ljusstyrka för förbättrat område
	Contrast (Kontrast)	0-100	Justering av kontrast för förbättrat område
	H. Position (Position-H)	0-100	Justera ramens horisontella läge
	V. Position (Position-V)	0-100	Justera ramens vertikala läge

OBS!

Justera ljusstyrka, kontrast och läge för Ljus ram, för ett bättre visning.

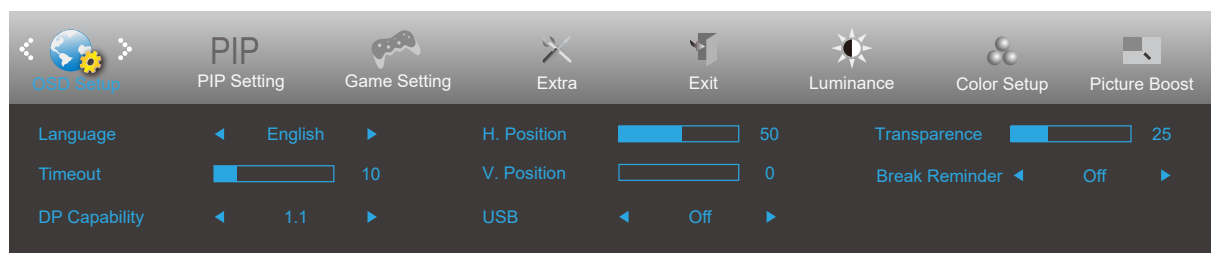
OSD Setup (Bildskärmsinställning)



	Language (Språk)		Välj bildskärmsspråk
	Timeout	5-120	Justera OSD:ns timeout.
	DP Capability (DP-kapacitet)	1.1/1.2	Observera att endast DP1.2 stöder funktionen Adaptive-Sync
	H. Position (Position-H)	0-100	Justera horisontella OSD-position.
	V. Position (Position-V)	0-100	Justera vertikala läge OSD-position.
	Volume (Volym)	0-100	Volymjustering.
	Transparence (Transparens)	0-100	Justera OSD:n
	Break Reminder (Påminnelse om rast)	på eller av	Påminnelse om rast om användaren arbetar kontinuerligt i mer än 1 timme

OBS!

Välj DP1.2 för DP-kapacitet om DP-videoinnehållet stödjer DP1.2, välj annars DP1.1

PIP

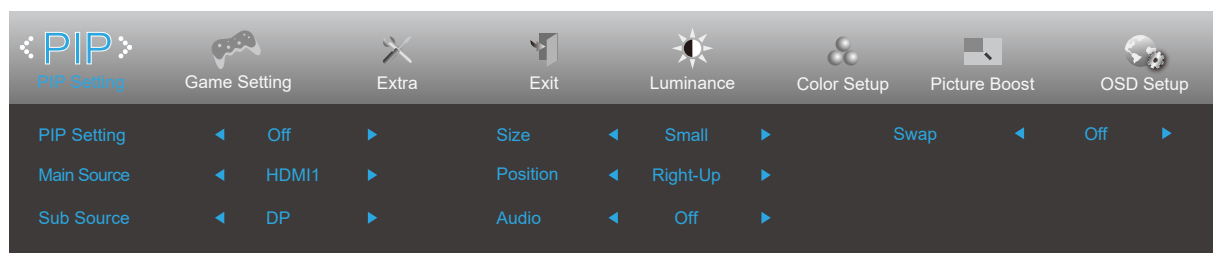

PIP	PIP	OFF (AV) / PIP / PBP	OFF (AV)
	Huvudkälla	Follow Input Select Content	HDMI1
	Underkälla	Follow Input Select Content	DP
	Storlek	Liten/Mellan/Stor	Small
	Position	HögerUpp/HögerNer/VänsterNer/ VänsterUpp	HögerUpp
	Ljud	ON (PÅ)/OFF (AV)	OFF (AV)
	Byt		Swap the screen source.

Sub \ Main	HDMI1	HDMI2	DP
HDMI1	X	X	V
HDMI2	X	X	V
DP	V	V	X

Game Setting (Spelinställningar)

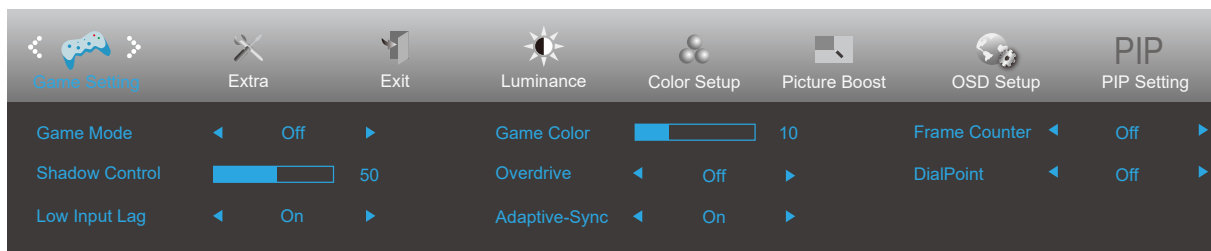

	Game Mode (Spelläge)	FPS	För att spela FPS-spel (förstapersonskjutare). Förbättrar de svarta nivådetaljerna i mörka teman.
		RTS	För att spela RTS-spel (Realtidsstrategi). Förbättrar bildkvaliteten.
		Racing	För att spela Racingspel. Ger snabbaste responstid och hög färgmättnad.
		Gamer 1 (Spelare 1)	Användarens inställningar sparas som Gamer 1 (Spelare 1).
		Gamer 2 (Spelare 2)	Användarens inställningar sparas som Gamer 2 (Spelare 2).
		Gamer 3 (Spelare 3)	Användarens inställningar sparas som Gamer 3 (Spelare 3).
		Off (Av)	Ingen optimering av Smart image game
	Shadow Control (Skuggkontroll)	0-100	Standardinställningarna för Shadow Control (Skuggkontroll) är 50, sedan kan slutanvändaren justera värdet från 50 till 100 eller till 0 för att öka kontrasten för en klar bild. 1. Om bilden är för mörk för att detaljerna ska synas ordentligt, justera värdet från 50 till 100 för en klarare bild. 2. Om bilden är för vit för att detaljerna ska synas ordentligt, justera värdet från 50 till 0 för en klarare bild.
	Low input Lag (Låg ingångsfördröjning)	On (På)/ Off (Av)	Stäng av rambufferten för att minska ingångsfördröjningen
	Game Color (Spelfärg)	0-20	Spelfärg ger en nivå mellan 0 och 20 för att justera mättnad för att få en bättre bild.
Overdrive	Weak (Svag)	Justera svarstiden. (Boost can only enable in Freesync off mode)	
	Medium (Medel)		
	Strong (Stark)		
	Boost (Förstärkning) (Motion picture response time 1ms)		
	Off (Av)		
Adaptive-Sync (för vissa modeller)	On (På)/ Off (Av)	Inaktivera eller aktivera Adaptive-Sync. Körningspåminnelse för Adaptive-Sync: När funktionen Adaptive-Sync är aktiverad kan det blinka i vissa spelmiljöer.	
Ramräknare	Av/HögerUpp/HögerNer/VänsterNer/VänsterUpp	Display V-frekvens på det valda hörnet	
MBR	0-20	MBR(Motion Blur Reduction) will provide 0 – 20 levels for adjusting visible motion blur.	

Note:

The function Overdrive Boost are available only when Adaptive-Sync is off and the vertical frequency is up to 75 Hz.

Extra

Extra	Exit	Luminance	Color Setup	Picture Boost	OSD Setup	PIP	PIP Setting	Game Setting
Input Select	◀ Auto ▶	DDC/CI	◀ Yes ▶	Resolution : 3440(H)X1440(V)				
Off Timer	◀ 00 ▶	Reset	◀ No ▶	H. Frequency : 89 KHz				
Image Ratio	◀ Wide ▶			V. Frequency : 60 Hz				

	Input Select (Välj Inmatning)		Välj Signalkälla som ingång
	Off Timer (Avstängningstimer)	0-24 tim.	Välj av avstängningstid för DC.
	Image Ratio (Bildförhållande)	Bred / 4:3 / 1:1 / 17"(4:3) / 19"(4:3) / 19"(5:4) / 19"w(16:10) / 21.5"w(16:9) / 22"w(16:10) / 23"w(16:9) / 23.6"W (16:9) / 24"W (16:9) / 27"W (16:9)	Välj bildförhållande för visning.
	DDC/CI	Yes (Ja)/No (Nej)	Sätt på eller stäng av DDC/CI-stöd.
	Reset (Återställ)	ja eller nej ENERGY STAR® eller nej	Återställ menyn till standard (ENERGY STAR® tillgänglig för utvalda modeller.)

Exit (Avsluta)

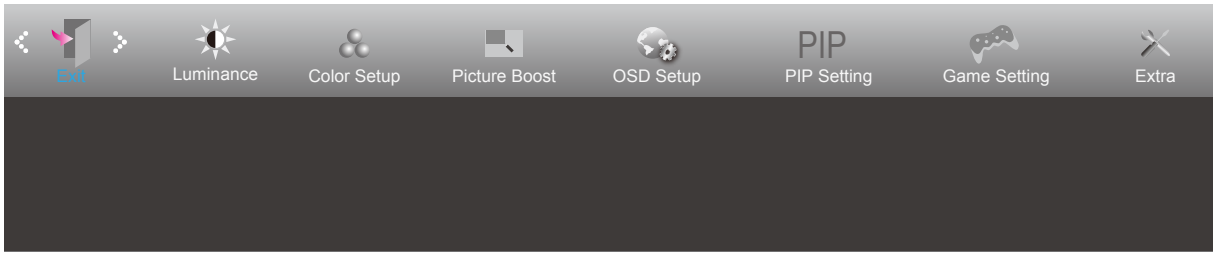

	Exit (Avsluta)		Avsluta huvudskärmen.
---	----------------	--	-----------------------

LED-indikation

Status	LED-lampans färg
Fullt strömläge	White (Vit)
Aktiv avstängning	Orange

Felsökning

Problem och fråga	Möjliga lösningar
Ström-LED är inte PÅ	Kontrollera att strömbrytaren är PÅ och att elsladden är rätt isatt i ett jordat uttag och i bildskärmen.
Inga bilder på skärmen	<ul style="list-style-type: none"> • Är strömkabeln korrekt ansluten? Kontrollera att elsladdens anslutning och strömtillförseln. • Är kabeln riktigt isatt? (Ansluten via HDMI-kabel) Kontrollera HDMI-kabelns anslutning. (Ansluten via DP-kabel) Kontrollera DP-kabelns anslutning. * HDMI/DP-ingång är inte tillgängligt för alla modeller. • Om strömmen är påslagen, starta om datorn för att se startskärmen (inloggningsskärmen). Om startskärmen (inloggningsskärmen) visas, starta upp datorn i ett lämpligt läge (säkert läge för Windows 7/8/10) och ändra sedan grafikkortets frekvens. (Se Ställa in optimal upplösning) Om startskärmen (inloggningsskärmen) inte visas, kontakta ett servicecenter eller din återförsäljare. • Visas "Inmatning stöds inte" på skärmen? Detta meddelande visas när signalen från grafikkortet är högre än den maximala upplösning och frekvens som bildskärmen kan hantera. Justera maximal upplösning och frekvens till ett värde som bildskärmen kan hantera. • Kontrollera att drivrutinerna för AOC:s bildskärmar har installerats.
Suddig bild och problem med skuggbilder	Ställ in kontrast- och ljusstyrkekontrollerna. Tryck på autojustera. Kontrollera att du inte använder en förlängningssladd eller kopplingsdosa. Vi rekommenderar att du ansluter bildskärmen direkt till videokortets utgångskontakt på baksidan.
Bilden studsar, flimrar eller vågmönster uppträder på bilden	Flytta elektriska apparater som kan orsaka elektriska störningar så långt bort från bildskärmen som möjligt. Använd den högsta uppdateringsintervall din bildskärm klarar med den upplösning du använder.
Bildskärmen har fastnat i aktivt Av-läge"	Datorns strömbrytare kan inte sättas i PÅ-läge. Datorns videokort ska passa exakt i öppningen. Kontrollera att bildskärmens videokortkabel sitter ordentligt i datorn. Kontrollera bildskärmens vidokabel och se till att inga stift är böjda. Kontrollera att datorn fungerar genom att trycka på CAPS LOCK-tangenten på tangentbordet samtidigt som du tittar på LED-indikationen för CAPS LOCK. LED-indikationen ska TÄNDAS eller SLÄCKAS när du tryckt på CAPS LOCK-tangenten.
Någon av grundfärgerna saknas (RÖD, GRÖN eller BLÅ)	Kontrollera bildskärmens vidokabel och se till att inga stift är skadat. Kontrollera att bildskärmens videokortkabel sitter ordentligt i datorn.
Skärmbilden är inte centrerad eller har fel storlek	Justera Position-H och Position-V eller tryck på snabbknappen (AUTO).
Bilden har färgmissar (vit ser inte vit ut)	Justera RGB-färg eller välj önskad färg.
Horisontella eller vertikala störningar på skärmen	Använd Windows 7/8/10 avstängningsläge för att justera KLOCKA och FOKUS. Tryck för att autojustera.

Specifikationer

Allmänna specifikationer

Panel	Modellnamn		CU34P2A
	Skärmtyp		TFT LCD-färgskärm
	Visningsyta		86,36 cm diagonalt
	Pixeltäthet		0,23175mm (H) × 0,23175mm (V)
	Video		HDMI-gränssnitt, DP-gränssnitt
	Display Color (Färgvisning)		16,7 miljoner färger
Övrigt	Horisontell frekvens		30-160KHZ(HDMI/DP)
	Horisontell skärmstorlek (maximal)		797,22mm
	Vertikal frekvens		48-100HZ(HDMI/DP)
	Vertikal skärmstorlek (maximal)		333,72mm
	Optimal förinställd upplösning		3440x1440@60Hz
	Max resolution		3440x1440@100Hz (HDMI/DP)
	Plug & Play		VESA DDC2B/CI
	Ingångskontakt		HDMI/DP
	Strömkälla		100-240V~, 50/60Hz, 1,5A
	Effektförbrukning		Typisk (Ljusstyrka = 90, Kontrast = 50)
Max. (ljusstyrka = 100, kontrast = 100)			115W
Energisparläge			≤0.5W
Fysiska egenskaper	Anslutningstyp		HDMI/DP/USB/Hörlurar ut
	Signalkabeltyp		Borttagbar
Miljö	Temperatur	Drift	0° ~ 40°
		Ur drift	-25° ~ 55°
	Luftfuktighet	Drift	10 ~ 85 % (utan kondens)
		Ur drift	5 % ~ 93% (utan kondens)
	Höjd	Drift	0 - 5 000 m (0 – 16404 fot)
		Ur drift	0 - 12 192 m (0 – 40000 fot)

Förinställda visningslägen

STANDARD	UPPLÖSNING	HORISONTELL FREKVENNS (KHZ)	VERTIKAL FREKVENNS (Hz)
VGA	640x480@60Hz	31.469	59.94
	640x480@72Hz	37.861	72.809
	640x480@75Hz	37.5	75
SVGA	800x600@60Hz	37.879	60.317
	800x600@72Hz	48.077	72.188
	800x600@75Hz	46.875	75
XGA	1024x768@60Hz	48.363	60.004
	1024x768@70Hz	56.476	70.069
	1024x768@75Hz	60.023	75.029
SXGA	1280x1024@60Hz	63.981	60.020
	1280x1024@75Hz	79.976	75.025
WXGA+	1440x900@60Hz	55.935	59.887
	1440x900@60Hz	55.469	59.901
WSXGA	1680x1050@60Hz	65.290	59.954
	1680x1050@60Hz	64.674	59.883
HD	1920x1080@60Hz	67.5	60
QHD	2560x1080@60HZ	66	60
	2560x1080@50HZ	56.25	50
	2560x1080@120HZ	150	120
WQHD	3440x1440@60HZ	89.819	59.973
	3440x1440@75HZ	111.875	74.983
	3440x1440@100HZ	150.972	99.982
MAC LÄGEN			
VGA	640x480@67Hz	35.000	66.667
SVGA	832x624@75Hz	49.725	74.551
XGA	1024x768@75Hz	60.241	74.927

Stifttilldelningar

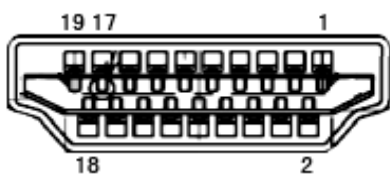

Stift nr.	Signalnamn	Stift nr.	Signalnamn	Stift nr.	Signalnamn
1.	TMDS Data 2+	9.	TMDS-data 0-	17.	DDC/CEC jord
2.	TMDS Data 2 skärm	10.	TMDS-klocka +	18.	+5V ström
3.	TMDS-data 2-	11.	TMDS klockskärm	19.	Hot Plug-detektering
4.	TMDS Data 1+	12.	TMDS-klocka -		
5.	TMDS Data 1 skärm	13.	CEC		
6.	TMDS-data 1-	14.	Reserverad (N.C. på enhet)		
7.	TMDS Data 0+	15.	SCL		
8.	TMDS Data 0 skärm	16.	SDA		

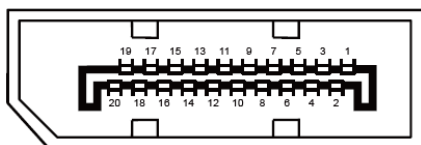

20-stift signalkabel för färgdisplay

Stiftnr.	Signalnamn	Stiftnr.	Signalnamn
1	ML_Lane 3 (n)	11	GND
2	GND	12	ML_Lane 0 (p)
3	ML_Lane 3 (p)	13	CONFIG1
4	ML_Lane 2 (n)	14	CONFIG2
5	GND	15	AUX_CH(p)
6	ML_Lane 2 (p)	16	GND
7	ML_Lane 1 (n)	17	AUX_CH(n)
8	GND	18	Hot Plug-detektering
9	ML_Lane 1 (p)	19	Retur DP_PWR
10	ML_Lane 0 (n)	20	DP_PWR

Plug and Play

Plug & Play DDC2B-funktion

Denna bildskärm har VESA DDC2B-kapacitet i enlighet med VESA DDC STANDARD. Den ger bildskärmen möjlighet att informera värdsystemet om sin identitet och, beroende på vilken DDC-nivå som används, kommunicera ytterligare information om visningsmöjligheterna.

DDC2B är en tvåvägs datakanal som baseras på I2C-protokollet. Värden kan begära EDID-information över DDC2B-kanalen.