

AOC



Manual de utilizare a monitorului LCD Q27P2CA

| | |
|--|----|
| Siguranță | 1 |
| Convenții naționale..... | 1 |
| Alimentare | 2 |
| Instalarea | 3 |
| Curățarea | 4 |
| Altele | 5 |
| Instalarea..... | 6 |
| Conținutul cutiei..... | 6 |
| Instalarea suportului și a bazei..... | 7 |
| Reglarea unghiului de vizualizare | 8 |
| Conectarea monitorului..... | 9 |
| Reglarea..... | 10 |
| Taste rapide..... | 10 |
| OSD Setting (Setare OSD) | 12 |
| Luminance (Luminanță)..... | 13 |
| Color Setup (Configurare culori)..... | 14 |
| Picture Boost (Amplificare imagine)..... | 15 |
| OSD Setup (Configurare OSD)..... | 16 |
| Game Setting (Setare joc) | 17 |
| Extra | 18 |
| Exit (Ieșire)..... | 19 |
| Indicator LED | 20 |
| Depanare..... | 21 |
| Specificații | 22 |
| Specificații generale..... | 22 |
| Moduri prestabilite de afișare | 23 |
| Alocări ale pinilor..... | 24 |
| Plug and Play | 25 |

Siguranță

Convenții naționale

În următoarele subsecțiuni, sunt descrise convențiile naționale utilizate în acest document.

Note, precauții și avertismente

În acest ghid, este posibil ca fragmentele de text să fie însoțite de o pictogramă și scrise cu caractere aldine sau cursive. Aceste fragmente reprezintă note, precauții și avertismente și sunt utilizate după cum urmează:



NOTĂ: Marcajul NOTĂ indică informații importante care vă ajută să utilizați mai bine computerul.





ATENȚIE: marcajul ATENȚIE indică posibilitatea de deteriorare a echipamentelor hardware sau de pierdere a datelor și vă ajută să evitați problema.





AVERTISMENT: Un AVERTISMENT indică posibilitatea de vătămare corporală și vă informează cum să evitați problema. Anumite avertismente pot să apară în format alternativ și este posibil să nu fie însoțite de pictograme. În astfel de cazuri, forma respectivă de prezentare a avertismentului este aprobată de autoritatea de reglementare.

Alimentare

 Monitorul trebuie aprovizionat cu energie numai de la tipul de sursă indicat pe etichetă. Dacă aveți dubii cu privire la modul de alimentare din reședința dvs., consultați reprezentantul local sau compania de electricitate locală.

 Monitorul este prevăzut cu un ștecher cu împământare, adică un ștecher dotat cu un al treilea pin. Acest ștecher trebuie introdus într-o priză cu împământare, ca măsură de siguranță. Dacă priza dvs. nu este compatibilă cu ștecherul care are trei pini, solicitați asistența unui electrician pentru a instala o priză adecvată sau folosiți un adaptor pentru a împământa dispozitivul. Nu anulați elementul de siguranță al ștecherului cu împământare.

 Deconectați unitatea de la alimentare pe durata furtunilor cu descărcări electrice sau când nu îl utilizați pentru perioade mari de timp. Astfel, veți proteja monitorul împotriva daunelor provocate de fluctuațiile bruște de tensiune.

 Nu supraîncărcați cablurile de alimentare și prelungitoarele. Supraîncărcarea acestora poate produce un incendiu și există riscul de electrocutare.

 Pentru a asigura o funcționare satisfăcătoare, folosiți monitorul numai împreună cu computerele care apar pe lista UL, ale căror mufe de conectare au valori nominale de 100 -240 V c.a., min. 5A.

 Priza de perete trebuie instalată în apropierea echipamentului și trebuie să fie ușor accesibilă.

Instalarea

! Nu așezați monitorul pe un cărucior, un suport, un trepied, un suport de montare sau o masă instabilă. În cazul în care cade, monitorul poate duce la rănirea unei persoane și la deteriorarea gravă a produsului. Utilizați numai cărucioare, suporturi, trepiede, suporturi de montare sau mese recomandate de producător sau comercializate împreună cu acest produs. Respectați instrucțiunile producătorului atunci când instalați produsul și utilizați accesoriile de montare recomandate de producător. Ansamblurile formate din produs și cărucior trebuie deplasate cu atenție.

! Nu împingeți obiecte în fanta cu care este prevăzut dulapul pentru monitor. În caz contrar, se pot deteriora componente ale circuitului sau se poate provoca un scurtcircuit. Nu vărsați niciodată lichide pe monitor.

! Nu așezați produsul cu fața pe podea.

! Dacă montați monitorul pe un perete sau raft, folosiți un kit de montare aprobat de către producător și urmați instrucțiunile de instalare a acestuia.

! Lăsați spațiu liber în jurul monitorului, după cum se arată mai jos. În caz contrar, este posibil ca circulația aerului să nu fie adecvată, ceea ce poate cauza un incendiu sau deteriorarea monitorului.

Consultați imaginea de mai jos pentru zonele recomandate pentru aerisire din jurul monitorului, atunci când monitorul este instalat pe perete sau pe suport:

Montat împreună cu suportul

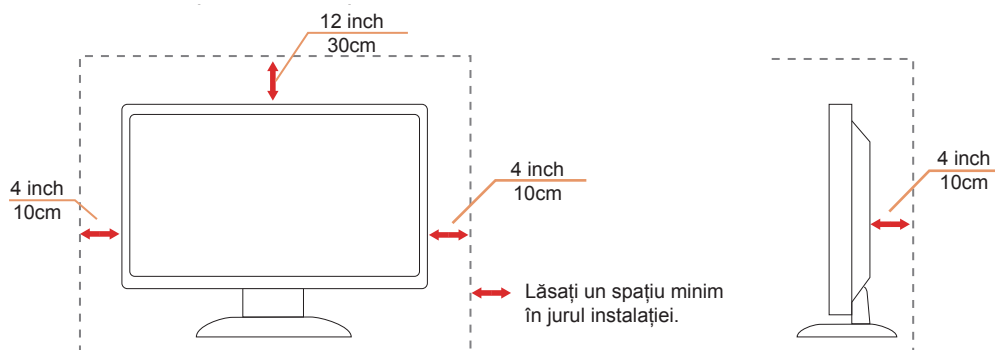

Curățarea

⚠️ Curățați periodic dulapul cu o bucată de material. Puteți utiliza detergent cu concentrație mică pentru a îndepărta petele, nu detergent cu concentrație mare, care poate cauteriza dulapul pentru produs.

⚠️ În timpul curățării, asigurați-vă că nu pătrunde detergent în produs. Materialul utilizat pentru curățare nu trebuie să fie aspru, deoarece ar deteriora suprafața ecranului.

⚠️ Deconectați cablul de alimentare înainte de a curăța produsul.



Altele

 Dacă produsul emite mirosuri și sunete ciudate sau fum, deconectați IMEDIAT fișa de alimentare și contactați un Centru de service.

 Asigurați-vă că orificiile de ventilare nu sunt blocate de o masă sau de o draperie.

 Nu supuneți monitorul LCD la niveluri mari de șoc sau la impacturi puternice în timpul funcționării.

 Nu loviți și nu scăpați monitorul pe jos în timpul funcționării sau transportului.

Instalarea

Conținutul cutiei

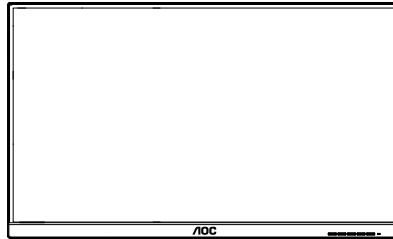

Monitor

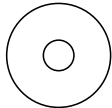

CD Manual



Warranty Card

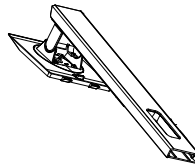

Stand

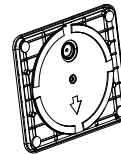

Base



Power Cable



USB C-C Cable



HDMI Cable



USB Cable



DP Cable

* În unele țări sau regiuni este posibil să nu fie incluse toate cablurile de semnal. Consultați reprezentantul local sau filiala locală AOC pentru a obține confirmarea în această privință.

Instalarea suportului și a bazei

Instalați sau dezinstalați suportul urmând pașii de mai jos.

Instalare:

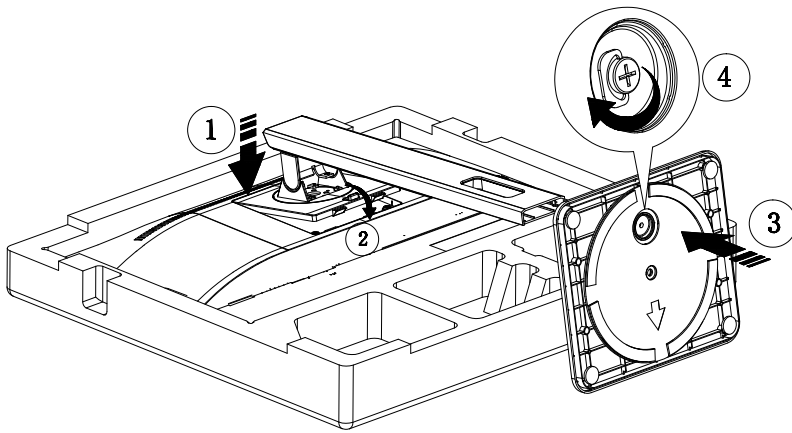

Dezasamblare:

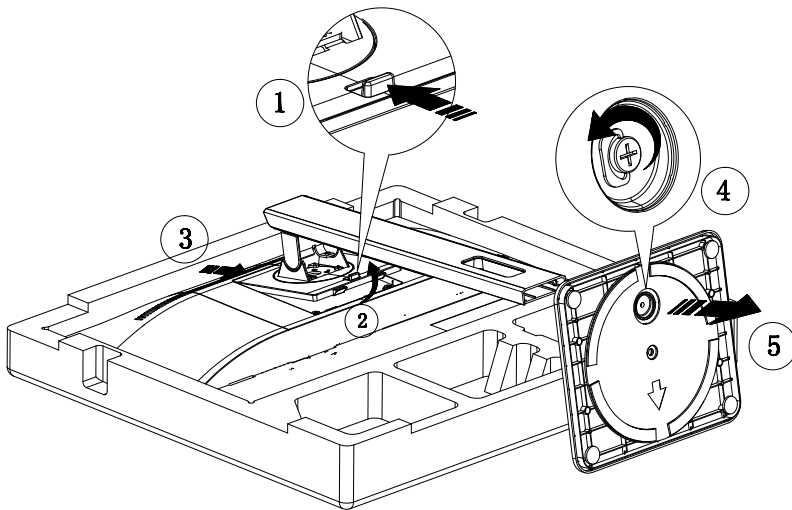

Reglarea unghiului de vizualizare

Pentru vizualizare optimă, se recomandă să vă uitați drept la monitor, apoi să reglați unghiul monitorului în funcție de preferințe.

Țineți suportul astfel încât să nu răsturnați monitorul atunci când modificați unghiul.

Puteți regla unghiul monitorului după cum se arată mai jos:

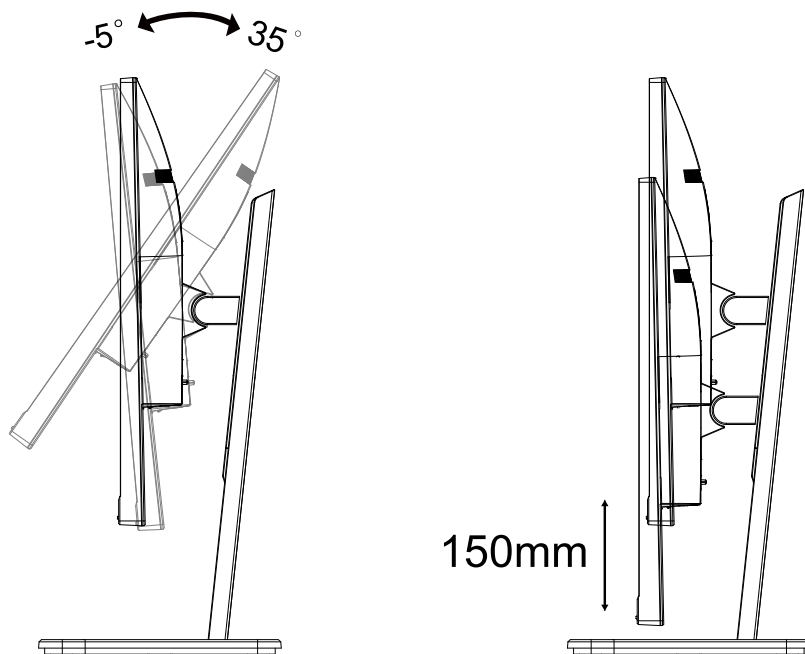

NOTĂ:

Nu atingeți ecranul LCD atunci când modificați unghiul. În caz contrar, ecranul LCD se poate deteriora sau sparge.

Conectarea monitorului

Conexiunile prin cablu din spatele monitorului și computerului:

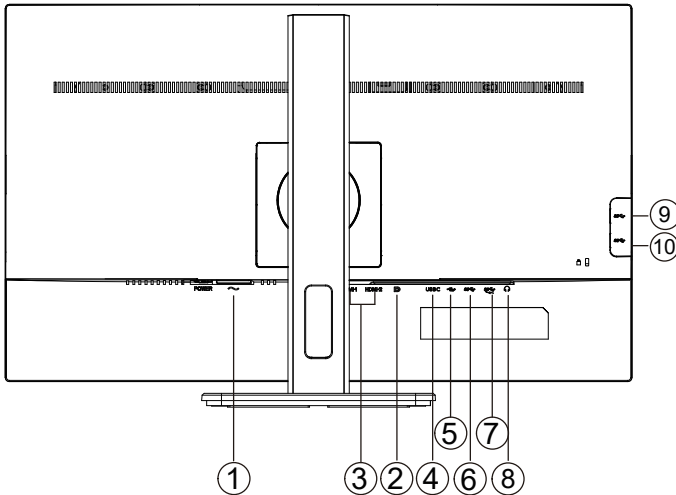

1. Intrare
2. DP
3. HDMI
4. USB-C
5. USB-PC(USB upstream)
6. USB3.2 Gen1
7. USB3.2 Gen1+charging
8. Căști
9. USB3.2 Gen1
10. USB3.2 Gen1

Conectarea la PC

1. Conectați bine cablul de alimentare la spatele afișajului.
2. Opriți computerul și deconectați cablul de alimentare al acestuia.
3. Conectați cablul de semnal al afișajului la conectorul video din partea din spate a calculatorului.
4. Conectați cablul de alimentare al calculatorului și al afișajului la o priză din apropiere.
5. Porniți calculatorul și afișajul.

Dacă monitorul afișează imaginea, instalarea este finalizată. Dacă nu este afișată nicio imagine, consultați secțiunea de depanare.

Pentru a proteja echipamentul, opriți întotdeauna PC-ul și monitorul înainte de a realiza conexiunile.

Reglarea

Taste rapide

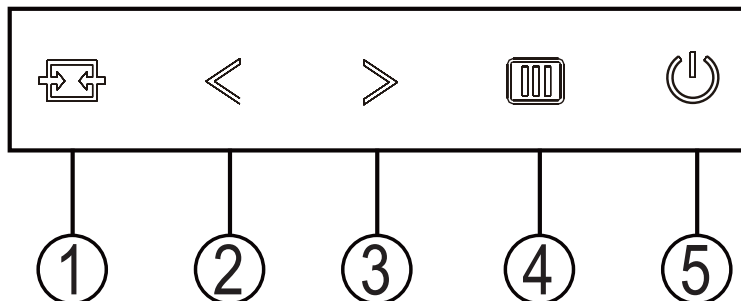

| | |
|---|--------------------------------|
| 1 | Source/Exit (Sursă/leșire) |
| 2 | Clear Vision (Imagine clară)/< |
| 3 | Volume (Volum) /> |
| 4 | Menu/Enter (Meniu/Enter) |
| 5 | Power(Alimentare) |

Power (Alimentare)

Apăsați pe butonul Power (Alimentare) pentru a porni monitorul.

Menu/Enter(Meniu/Enter)

Când nu apare meniul OSD (afișare pe ecran), apăsați pentru a afișa meniul OSD (afișare pe ecran) sau pentru a confirma selecția.

Volume (Volum)

Când nu există meniul OSD, apăsați butonul > de volum pentru a activa bara de ajustare a volumului și apăsați < sau > pentru a ajusta volumul (numai pentru modelele cu difuzoare).

Source/Exit (Sursă/leșire)

Atunci când afișajul pe ecran este închis, apăsați pe butonul Source//Exit (Sursă/leșire) pentru a activa funcția respectivă a tastei rapide.

Clear Vision (Imagine clară)

1. Când nu apare afișajul pe ecran, apăsați pe butonul „ < ” pentru a activa caracteristica Clear Vision (Imagine clară).
2. Folosiți butonul „ < ” sau „ > ” pentru a selecta între setările Weak (Slab), Medium (Mediu), Strong (Puternic) și Off (Dezactivat). Setarea implicită va fi întotdeauna „Off” (Dezactivat).

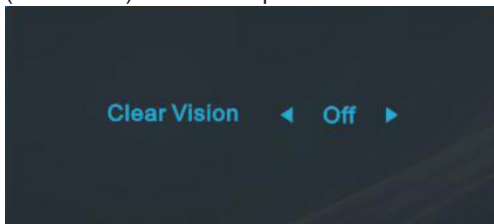

3. Țineți apăsat pe butonul „ < ” timp de 5 secunde pentru a activa Clear Vision Demo (Demonstrație imagine clară), după care pe ecran va fi afișat timp de 5 secunde mesajul „Demonstrație imagine clară: activată”. Apăsați pe butonul Menu (Meniu) sau Exit (Ieșire), după care mesajul va dispărea. Țineți din nou apăsat timp de 5 secunde pe butonul „ < ” pentru a dezactiva funcția Clear Vision Demo (Demonstrație imagine clară).

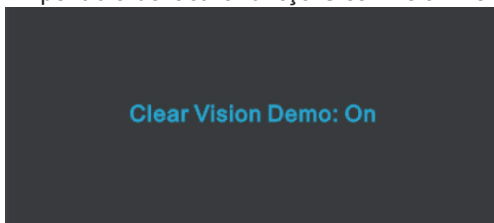

Funcția Clear Vision (Imagine clară) vă oferă cea mai bună experiență de vizionare prin transformarea imaginilor neclare și afișate la rezoluție redusă în imagini clare și vii.

OSD Setting (Setare OSD)

Instrucțiuni simple cu privire la tastele de control.

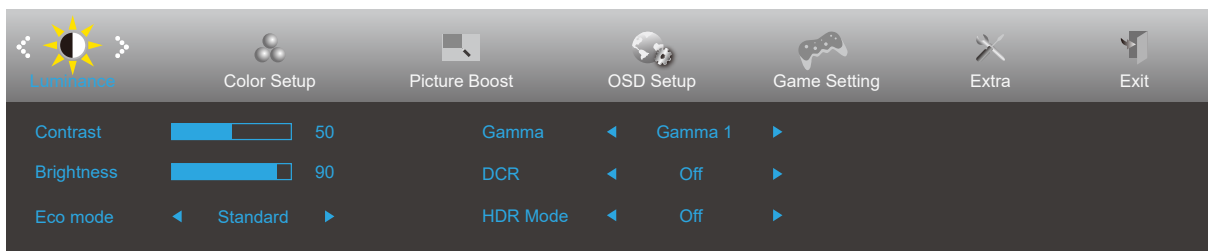







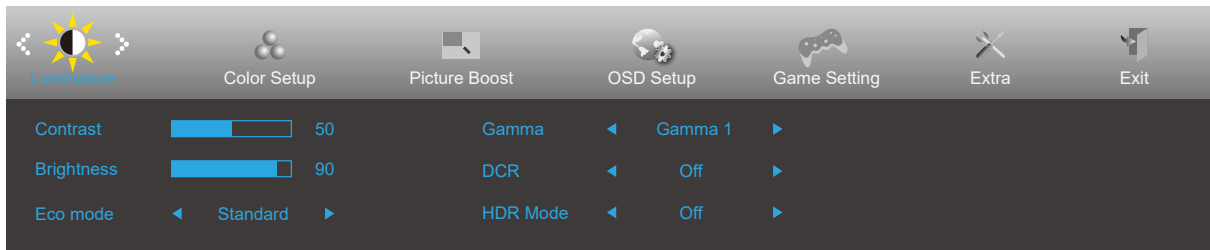

- 1). Apăsați pe butonul **MENU (Meniu)** pentru a activa fereastra OSD.
- 2). Apăsați pe < sau > pentru a naviga printre funcțiile disponibile. Odată ce funcția dorită este evidențiată, apăsați pe butonul **MENU (MENIU)** pentru a o activa. Apăsați pe < sau > pentru a naviga printre funcțiile din submeniu. Odată ce funcția dorită este evidențiată, apăsați pe butonul **MENU (MENIU)** pentru a o activa.
- 3). Apăsați pe < sau > pentru a schimba setările funcției selectate. Apăsați pe butonul **AUTO (Automat)** pentru a ieși. Dacă doriți să reglați orice altă funcție, repetați pașii 2 și 3.
- 4). Funcția de blocare a afișajului de pe ecran: Pentru a lansa afișajul pe ecran, țineți apăsat pe butonul MENU (Meniu) în timp ce monitorul este oprit și apoi apăsați pe butonul de alimentare pentru a porni monitorul. Pentru a debloca afișajul de pe ecran, țineți apăsat pe butonul MENU (Meniu) în timp ce monitorul este oprit și apoi apăsați pe butonul de alimentare pentru a porni monitorul.

Note:

- 1). Dacă produsul recepționează o singură intrare de semnal, elementul „Input Select” (Selectare intrare) este dezactivat de la ajustare.
- 2). Una din funcțiile DCR, Color Boost (Amplificare culoare) și Picture Boost (Amplificare imagine) este activată, iar celelalte funcții sunt dezactivate.

Luminance (Luminanță)



| | | | | |
|---|---------------------------|--------------------------|---|--|
|  | Contrast | 0-100 | | Contrast pentru transmisiile digitale. |
| | Brightness (Luminozitate) | 0-100 | | Reglare retroiluminare |
| | Eco mode (Mod ecologic) | Standard | <input checked="" type="checkbox"/> | Mod standard |
| | | Text |  | Mod text |
| | | Internet |  | Mod internet |
| | | Game (Joc) |  | Game Mode (Mod joc) |
| | | Movie (Film) |  | Mod film |
| | | Sports (Sporturi) |  | Mod sporturi |
| | | Reading (Citire) |  | Mod citire |
| | Gamma | Gamma1 | Reglare la Gamma 1 | |
| | | Gamma2 | Reglare la Gamma 2 | |
| | | Gamma3 | Reglare la Gamma 3 | |
| | DCR | Off (Dezactivat) | <input type="checkbox"/> | Dezactivare raport de contrast dinamic |
| | | On (Activat) | <input checked="" type="checkbox"/> | Activare raport de contrast dinamic |
| | HDR Mode | OFF | <input type="checkbox"/> | Adjust HDR Mode. |
| | | HDR Picture | <input type="checkbox"/> | |
| HDR Movie | | <input type="checkbox"/> | | |
| HDR Game | | <input type="checkbox"/> | | |

Color Setup (Configurare culori)

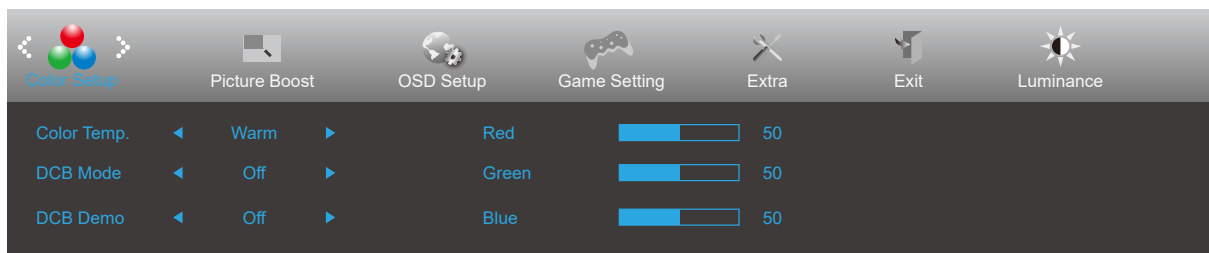

| | | | | |
|-----------------|--------------------------------|-------------------------------------|--|--|
| | Color Temp. (Temp. culoare) | Warm (Cald) | | Solicitați culorile calde de la EEPROM. |
| | | Normal | | Solicitați culorile cu temperatură normală de la EEPROM. |
| | | Cool (Rece) | | Solicitați culorile reci de la EEPROM. |
| | | sRGB | | Solicitați culorile de temperatură sRGB de la EEPROM. |
| | | User (Utilizator) | Red (Roșu) | |
| | Green (Verde) | | | Amplificare verde la transmisiuni digitale. |
| | Blue (Albastru) | | | Amplificare albastru la transmisiuni digitale |
| | DCB Mode (Mod DCB) | Full Enhance (Amplificare completă) | activat sau dezactivat | Activați sau dezactivați modul Amplificare completă |
| | | Nature Skin (Piele naturală) | activat sau dezactivat | Activați sau dezactivați modul Piele naturală |
| | | Green Field (Câmp verde) | activat sau dezactivat | Activați sau dezactivați modul Câmp verde |
| | | Sky-blue (Cer albastru) | activat sau dezactivat | Activați sau dezactivați modul Cer albastru |
| | | AutoDetect (Detectare automată) | activat sau dezactivat | Activați sau dezactivați modul Detectare automată |
| | | OFF | activat sau dezactivat | Activați sau dezactivați modul Detectare DCB |
| | DCB Demo (Demonstrație DCB) | | activat sau dezactivat | Dezactivare sau Activare demonstrație |
| | Red (Roșu) | | 0-100 | Amplificare roșu la transmisiuni digitale. |
| Green (Verde) | | 0-100 | Amplificare verde la transmisiuni digitale. | |
| Blue (Albastru) | | 0-100 | Amplificare albastru la transmisiuni digitale. | |

Picture Boost (Amplificare imagine)

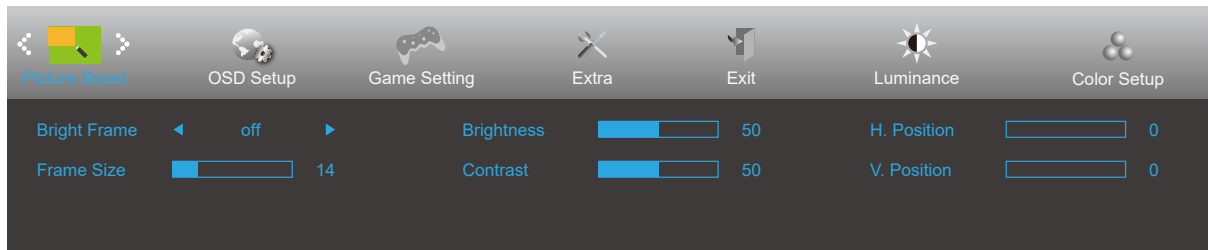



| | | | |
|---|-------------------------------|------------------------|---|
|  | Bright Frame (Cadru luminos) | activat sau dezactivat | Activare sau Dezactivare cadru luminos |
| | Frame Size (Dimensiune cadru) | 14-100 | Reglare dimensiune cadru |
| | Brightness (Luminozitate) | 0-100 | Reglare luminozitate cadru |
| | Contrast | 0-100 | Reglare contrast cadru |
| | H. position (Poziție oriz.) | 0-100 | Reglați poziția pe orizontală a cadrului. |
| | V. position (Poziție vert.) | 0-100 | Reglați poziția pe verticală a cadrului. |

Notă:

Reglați luminozitatea, contrastul și poziția cadrului luminos, pentru o experiență de vizionare mai bună.

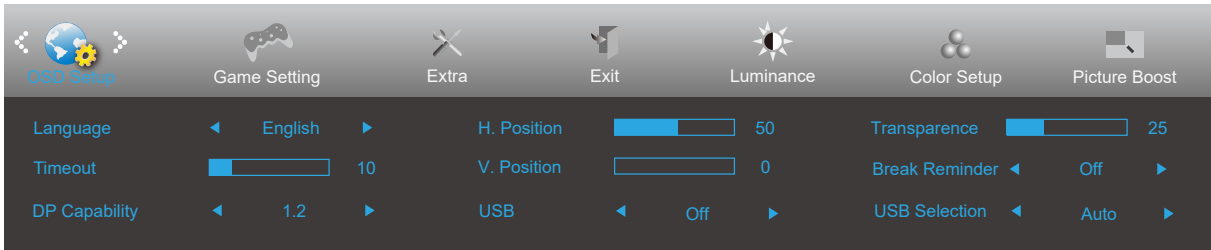
OSD Setup (Configurare OSD)



| | | | |
|---|-------------------------------|--|--|
|  | Language (Limba) | | Selectați limba pentru afișarea pe ecran |
| | Timeout (Expirare) | 5-120 | Reglați durata de expirare a afișării pe ecran |
| | DP Capability (Capacitate DP) | 1.1/1.2 | Rețineți că doar DP1.2 acceptă Adaptive-Sync liberă |
| | USB | 3.2Gen1/2.0/Off | For model need to turn on/off USB power during power saving |
| | H. Position (Poziție oriz.) | 0-100 | Reglați poziția pe orizontală a afișării pe ecran |
| | V. Position (Poziție vert.) | 0-100 | Reglați poziția pe verticală a afișării pe ecran |
| | USB Selection | Auto / USB C / USB up | *Auto : switch with display input source *USB C / USB up : fix up stream not change with input source |
| | Transparence (Transparență) | 0-100 | Reglați transparența afișării pe ecran |
| Break Reminder (Memento pauză) | activat sau dezactivat | Memento de pauză dacă utilizatorul lucrează continuu timp de peste 1 oră | |

Game Setting (Setare joc)

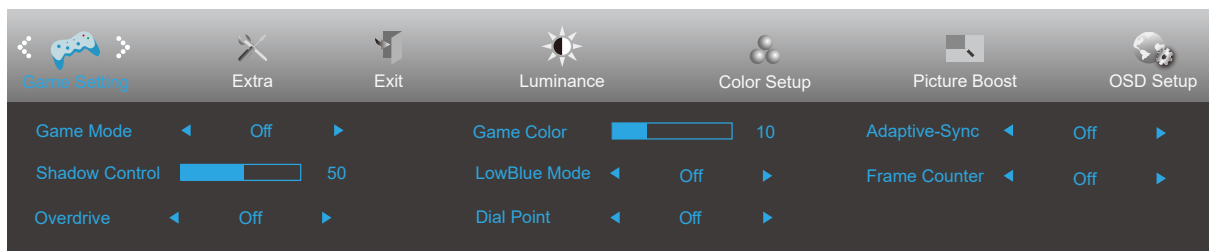

| | | | |
|---|--|--|---|
|  | Game Mode (Mod joc) | FPS | Pentru jocuri FPS (Simulator de împușcături). Îmbunătățește detaliile negre din teme întunecate. |
| | | RTS | Pentru jocuri RTS (Strategie în timp real). Îmbunătățește calitatea imaginii. |
| | | Racing (Curse) | Pentru jocuri de curse. Asigură cel mai rapid timp de răspuns și o saturație ridicată a culorilor. |
| | | Gamer 1 (Jucător 1) | Setările preferințelor utilizatorului, salvate drept Jucător 1. |
| | | Gamer 2 (Jucător 2) | Setările preferințelor utilizatorului, salvate drept Jucător 2. |
| | | Gamer 3 (Jucător 3) | Setările preferințelor utilizatorului, salvate drept Jucător 3. |
| | | Off (Dezactivat) | Fără optimizare prin jocuri cu imagine inteligentă |
| | Shadow Control (Control umbre) | 0-100 | Setarea implicită pentru opțiunea Shadow Control (Control umbre) este 50, iar utilizatorul final poate ajusta valoarea de la 50 la 100 sau la 0 pentru a crește contrastul pentru o imagine clară. 1. Dacă imaginea este prea întunecată pentru a vedea detaliile în mod clar, ajustați de la 50 la 100 pentru o imagine clară. 2. Dacă imaginea este prea luminoasă pentru a vedea detaliile în mod clar, ajustați de la 50 la 0 pentru o imagine clară. |
| | Game Color (Culoare joc) | 0-20 | Opțiunea Game Color (Culoare joc) oferă un interval 0 - 20 pentru ajustarea saturației în vederea obținerii unei imagini mai bune. |
| | LowBlue Mode (Modul LowBlue) | Dezactivat / Multimedia / Internet / Office / Citire | Reduceți unda de lumină albastră prin controlul temperaturii culorii. |
| Overdrive (Ultra rapid) | Weak (Slab) | Reglați timpul de răspuns. | |
| | Medium (Mediu) | | |
| | Strong (Puternic) | | |
| | Off (Dezactivat) | | |
| Contor cadre | Dezactivat / Dreapta sus / Dreapta jos / Stânga jos / Stânga sus | Afișarea frecvenței V pentru unghiul selectat | |
| Dial Point (Indicator) | On (Activat)/Off (Dezactivat) | Funcția „Dial Point” (Indicator) plasează un indicator în centrul ecranului pentru a oferi jucătorilor posibilitatea de a ținti cu acuratețe și precizie în cazul jocurilor de tipul „First Person Shooter (FPS)” (Tir la prima persoană). | |
| Adaptive-Sync | On (Activat)/Off (Dezactivat) | Dezactivați sau activați Adaptive-Sync. | |

Extra

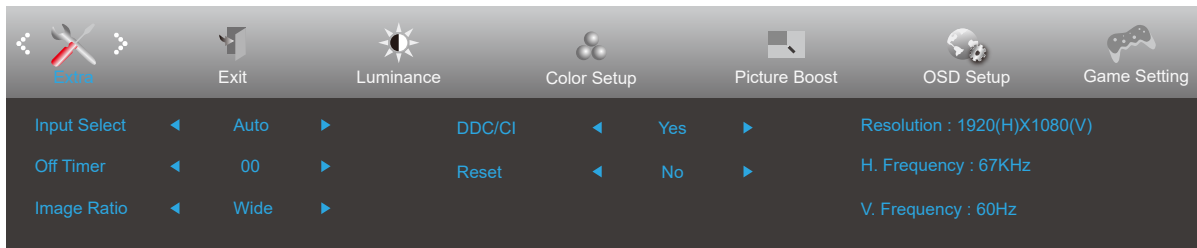

| | | | |
|---|---|---|---|
|  | Input Select (Selectare intrare) | | Selectați sursa pentru semnalul de intrare. |
| | Off timer (Perioadă de timp până la oprire) | 0-24 ore | Selectați ora la care se va dezactiva alimentarea |
| | Image Ratio (Raport imagine) | Wide (Larg) | Selectați raportul la care este afișată imaginea. |
| | | 4:3 | |
| | DDC/CI | Yes (Da) / No (Nu) | Activați sau dezactivați suportul DDC/CI |
| Reset (Resetare) | Yes (Da) / No (Nu) | Resetați meniul la valorile implicite. (Certificat ENERGY STAR® disponibil pentru modelele selectate.) | |
| | ENERGY STAR® / Nu | | |

Exit (Ieșire)

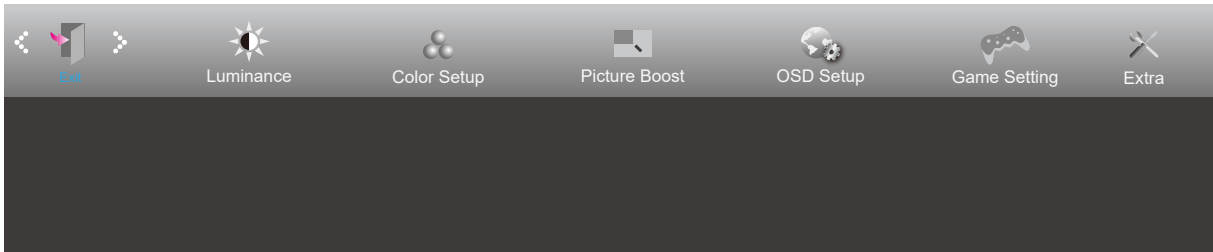

| | | | |
|---|---------------|--|-----------------------|
|  | Exit (Ieșire) | | Ieșiți din meniul OSD |
|---|---------------|--|-----------------------|

Indicator LED

| Stare | Culoare LED |
|-----------------------|--------------------|
| Mod alimentare maximă | Alb |
| Mod activ-oprit | Portocaliu |

Depanare

| Problemă și întrebare | Soluții posibile |
|---|---|
| LED-ul de alimentare nu este APRINS | Asigurați-vă că alimentarea este PORNITĂ și că ați conectat cablul de alimentare la o priză împământată și la monitor. |
| Pe ecran nu apar imagini | <ul style="list-style-type: none"> ● Cablul de alimentare este conectat corespunzător? Verificați conectarea cablului de alimentare și sursa de alimentare. ● Cablul este conectat corespunzător? (Conexiune cu ajutorul cablului D-SUB) Verificați conexiunea cablului D-SUB. (Conexiune cu ajutorul cablului HDMI) Verificați conexiunea cablului HDMI. (Conexiune cu ajutorul cablului DP) Verificați conexiunea cablului DP. * Intrarea D-SUB/HDMI/DP nu este disponibilă pentru fiecare model. ● Dacă alimentarea este pornită, reporniți computerul pentru a vedea ecranul inițial (ecranul de conectare). Dacă apare ecranul inițial (ecranul de conectare), porniți computerul în modul aplicabil (modul de siguranță în Windows 7/8/10) și apoi modificați frecvența plăcii video. (Consultați secțiunea Setarea rezoluției optime) Dacă ecranul inițial (ecranul de conectare) nu apare, contactați Centrul de service sau distribuitorul. ● Puteți vedea mesajul „Input Not Supported” (Intrarea nu este acceptată) pe ecran? Puteți vedea acest mesaj atunci când semnalul de la placa video depășește rezoluția și frecvența maxime pe care monitorul le poate gestiona corespunzător. Ajustați rezoluția și frecvența maxime pe care monitorul le poate gestiona corespunzător. ● Asigurați-vă că driverele pentru monitorul AOC sunt instalate. |
| Imaginea este neclară și are probleme cu imaginile remanente | Reglați valorile pentru contrast și luminozitate. Apăsăți pentru a efectua automat reglarea. Asigurați-vă că nu folosiți un cablu prelungitor sau o cutie de distribuție. Vă recomandăm să conectați monitorul direct la conectorul de ieșire al plăcii video, aflat în partea din spate. |
| Imaginea este instabilă, prezintă scintilații sau modele de unde | Mutați cât mai departe de monitor dispozitivele electrice care pot cauza interferențe electrice. Utilizați rata maximă de reîmprospătare pe care monitorul dvs. o poate accepta la rezoluția pe care o utilizați. |
| Monitorul este blocat în modul activ-oprit | Comutatorul de alimentare al computerului trebuie să fie în poziția ON (Pornit). Placa video a computerului trebuie să fie bine fixată în slotul acesteia. Verificați dacă ați conectat corect cablul video al monitorului la computer. Inspectați cablul video al monitorului și asigurați-vă că niciun pin nu este îndoit. Verificați funcționarea computerului apăsând pe tasta CAPS LOCK de la tastatură și uitându-vă la LED-ul CAPS LOCK. LED-ul ar trebui să se aprindă sau să se stingă după apăsarea tastei CAPS LOCK. |
| Lipsește una din culorile principale (ROȘU, VERDE sau ALBASTRU) | Inspectați cablul video al monitorului și asigurați-vă că niciun pin nu este deteriorat. Verificați dacă ați conectat corect cablul video al monitorului la computer. |
| Imaginea de pe ecran nu este centrată și nu are dimensiunile corespunzătoare | Reglați poziția pe verticală și poziția pe orizontală sau apăsați pe tasta rapidă (AUTO). |
| Imaginea prezintă defecte de culoare (albul nu pare alb). | Reglați spectrul de culoare RGB sau selectați temperatura dorită pentru culori. |
| Apar perturbări pe orizontala sau verticala ecranului | Folosiți modul de oprire din Windows 7/8/10 pentru a ajusta valorile pentru CLOCK (Ceas) și FOCUS (Focalizare). Apăsăți pentru a efectua automat reglarea. |
| Reglementări și service | Consultați Informațiile cu privire la Reglementări și service, care se află în manualul de pe CD sau pe www.aoc.com (pentru a căuta modelul pe care îl puteți achiziționa în țara dvs. și a căuta Informațiile cu privire la Reglementări și service din pagina de Asistență). |

Specificații

Specificații generale

| | | | | |
|-----------------------|--|---|------------------------------------|--|
| Ecran | Nume model | Q27P2CA | | |
| | Sistem de acționare | LCD TFT color | | |
| | Dimensiunea imaginii vizibile | Diagonală de 68.5 cm | | |
| | Distanța dintre puncte | 0,2331mm (oriz.) × 0,2331mm (vert.) | | |
| | Culoarea afișajului | 16,7 milioane de culori | | |
| Altele | Interval de scanare pe orizontală | 30k-114kHz | | |
| | Dimensiune de scanare pe orizontală (maximă) | 596.736mm | | |
| | Interval de scanare pe verticală | 48-75Hz | | |
| | Dimensiune de scanare pe verticală (maximă) | 335.664mm | | |
| | Rezoluție prestabilă optimă | 2560x1440@60Hz | | |
| | Max resolution | 2560x1440@75Hz (HDMI,DP,USB C*) | | |
| | Plug & Play | VESA DDC2B/CI | | |
| | Sursă de alimentare | 100-240V~, 50/60Hz, 2.0A | | |
| | Consum de energie | Tipic (luminozitate și contrast implicit) | 37W | |
| | | Max. (luminozitate = 100, contrast = 100) | ≤ 160W | |
| Economisire energie | | ≤ 0.5W | | |
| Caracteristici fizice | Tip de conector | HDMI/DP/USB C/leșire căști/USB3.2 Gen1 | | |
| | Tip cablu de semnal | Amovibil | | |
| Specificații de mediu | Temperatură | În stare de funcționare | 0°~ 40° | |
| | | În stare de nefuncționare | -25°~ 55° | |
| | Umiditate | În stare de funcționare | Între 10% și 85% (fără condensare) | |
| | | În stare de nefuncționare | Între 5% și 93% (fără condensare) | |
| | Altitudine | În stare de funcționare | 0 ~ 5 000 m (0 ~ 16 404 ft) | |
| | | În stare de nefuncționare | 0 ~ 12 192 m (0 ~ 40 000 ft) | |

*: Intrare de semnal USB C (DP Alt), iar „USB” este setată la „3.2Gen1”, rezoluția maximă este de 1920x1080 @ 75Hz.

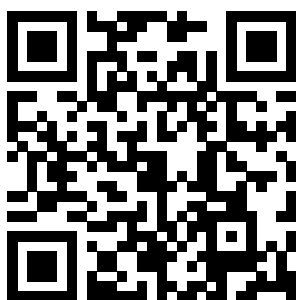

Moduri prestabilite de afișare

| STANDARD | REZOLUȚIE | FRECVENȚĂ ORIZONTALĂ (kHz) | FRECVENȚĂ VERTICALĂ (Hz) |
|-----------|----------------|----------------------------|--------------------------|
| VGA | 640x480@60Hz | 31.469 | 59.94 |
| | 640x480@72Hz | 37.861 | 72.809 |
| | 640x480@75Hz | 37.5 | 75 |
| SVGA | 800x600@56Hz | 35.156 | 56.25 |
| | 800x600@60Hz | 37.879 | 60.317 |
| | 800x600@72Hz | 48.077 | 72.188 |
| | 800x600@75Hz | 46.875 | 75 |
| XGA | 1024x768@60Hz | 48.363 | 60.004 |
| | 1024x768@70Hz | 56.476 | 70.069 |
| | 1024x768@75Hz | 60.023 | 75.029 |
| SXGA | 1280x1024@60Hz | 63.981 | 60.02 |
| | 1280x1024@75Hz | 79.976 | 75.025 |
| WXGA+ | 1440x900@60Hz | 55.935 | 59.887 |
| | 1440x900@60Hz | 55.469 | 59.901 |
| WSXGA | 1680x1050@60Hz | 65.29 | 59.954 |
| | 1680x1050@60Hz | 64.674 | 59.883 |
| FHD | 1920x1080@60Hz | 67.5 | 60 |
| QHD | 2560x1440@60Hz | 88.787 | 59.951 |
| QHD | 2560x1440@75Hz | 66.636 | 74.968 |
| IBM MODES | | | |
| DOS | 720x400@70Hz | 31.469 | 70.087 |
| MAC MODES | | | |
| VGA | 640x480@67Hz | 35 | 66.667 |
| SVGA | 832x624@75Hz | 49.725 | 74.551 |
| XGA | 1024x768@75Hz | 60.241 | 74.927 |

Alocări ale pinilor

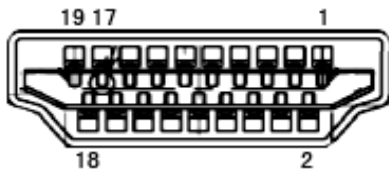

Cablu de semnal pentru afișarea culorilor, cu 19 pini

| Nr. pini | Nume semnal | Nr. pini | Nume semnal | Nr. pini | Nume semnal |
|----------|----------------------|----------|-------------------------------|----------|--|
| 1. | Date TMDS 2 + | 9. | Date TMDS 0- | 17. | Împământare DDC/CEC |
| 2. | Ecranare 2 date TMDS | 10. | Ceas TMDS + | 18. | Alimentare +5 V |
| 3. | Date TMDS 2- | 11. | Ecranare ceas TMDS | 19. | Detectare conectare în timpul funcționării |
| 4. | Date TMDS 1 + | 12. | Ceas- TMDS | | |
| 5. | Ecranare 1 date TMDS | 13. | CEC | | |
| 6. | Date TMDS 1- | 14. | Rezervat (N.C. pe dispozitiv) | | |
| 7. | Date TMDS 0 + | 15. | SCL | | |
| 8. | Ecranare 0 date TMDS | 16. | SDA | | |

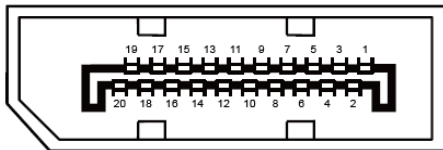

Cablu de semnal pentru afișarea culorilor, cu 20 pini

| Nr. pini | Nume semnal | Nr. pini | Nume semnal |
|----------|---------------|----------|--|
| 1 | ML_Lane 3 (n) | 11 | GND |
| 2 | GND | 12 | ML_Lane 0 (p) |
| 3 | ML_Lane 3 (p) | 13 | CONFIG1 |
| 4 | ML_Lane 2 (n) | 14 | CONFIG2 |
| 5 | GND | 15 | AUX_CH(p) |
| 6 | ML_Lane 2 (p) | 16 | GND |
| 7 | ML_Lane 1 (n) | 17 | AUX_CH(n) |
| 8 | GND | 18 | Detectare conectare în timpul funcționării |
| 9 | ML_Lane 1 (p) | 19 | Returnare DP_PWR |
| 10 | ML_Lane 0 (n) | 20 | DP_PWR |

Plug and Play

Caracteristică Plug & Play DDC2B

Acest monitor este prevăzut cu capacitatea VESA DDC2B, în conformitate cu STANDARDUL VESA DDC. Prin urmare, monitorul poate informa sistemul gazdă cu privire la identitatea sa și, în funcție de nivelul de DDC utilizat, poate comunica informații suplimentare cu privire la capacitățile sale de afișare.

DDC2B reprezintă un canal de date bi-direcțional, bazat pe protocolul I2C. Gazda poate solicita informații de tip EDID prin intermediul canalului DDC2B.