

**AOC**  
GAMING



Bruksanvisning för  
LCD-skärm  
CQ27G2S/BK

Säkerhet .....	1
Nationella konventioner .....	1
Ström .....	2
Installation .....	3
Rengöring .....	4
Övrigt .....	5
Installation .....	6
Förpackningens innehåll .....	6
Montera stativ och fot .....	7
Justera visningsvinkeln .....	8
Ansluta bildskärmen .....	9
Fästa väggmonteringsarm .....	10
Adaptive-Sync-funktion (tillgänglig för utvalda modeller) .....	11
AMD FreeSync Premium-funktion (tillgänglig för utvalda modeller) .....	12
G-SYNC Compatible-funktion (tillgänglig för utvalda modeller) .....	13
Inställning .....	14
Snabbtangenter .....	14
OSD Setting (Bildskärmsinställning) .....	15
Luminance (Luminans) .....	16
Color Setup (Färginställning) .....	17
Picture Boost (Bildförbättring) .....	18
OSD Setup (Bildskärmsinst.) .....	19
Game Setting (Spelinställning) .....	20
Extra .....	22
Exit (Avsluta) .....	23
LED-indikation .....	24
Felsökning .....	25
Specifikationer .....	26
Allmänna specifikationer .....	26
Förinställda visningslägen .....	27
Stifttilldelningar .....	28
Plug and Play .....	29

# Säkerhet

## Nationella konventioner

Följande underavsnitt beskriver de vedertagna benämningar som används i detta dokument.

### Anmärkningar, försiktighetsåtgärder och varningar

I denna bruksanvisning kan textavsnitt åtföljas av en ikon och tryckt i fet eller kursiv stil. Dessa textavsnitt är anmärkningar, försiktighetsåtgärder och varningar enligt följande:



**OBS!** OBS! indikerar viktig information som hjälper dig att använda systemet på ett bättre sätt.



**FÖRSIKTIGT!** FÖRSIKTIGT indikerar antingen potentiell skada på maskinvara eller dataförlust och beskriver hur du undviker problemet.



**WARNING!** EN WARNING indikerar eventuell risk för personskada och beskriver hur man undviker problemet. Vissa varningar kan visas med ett annat format och kan inkludera en ikon. I sådana fall visas varningen på grund av nationella föreskrifter.

## Ström

 Skärmen ska bara användas från den typ av strömkälla som anges på etiketten. Är du osäker på vilken typ av ström du har i hemmet, kontakta en lokal försäljare eller elleverantör.

 Skärmen är utrustad med en jordad trestiftskontakt, en kontakt med ett tredje (jordat) stift. Kontakten passar bara i jordade vägguttag som en säkerhetsfunktion. Om uttaget inte kan ta en kontakt med tre ledningar, måste en elektriker installera ett passande uttag, eller använd en adapter för att jorda produkter riktigt. Motarbeta inte syftet med den jordade kontakten.

 Dra ut kontakten vid åskväder eller när den inte ska användas under en längre tid. Det skyddar skärmen från skador under spänningssprång.

 Överbelasta inte eluttagslister och förlängningssladdar. Överbelastning kan resultera i brand eller elektriska stötar.

 För att säkerställa tillfredställande funktion, ska skärmen bara användas med UL-listade datorer som har korrekt konfigurerade mottagare som är markerade mellan 100-240 V, min. 5 A.

 Väggtuttaget ska installeras intill utrustningen och ska vara lättåtkomligt.

# Installation

**!** Placera inte bildskärmen på instabila vagnar, stativ, fästen eller bord. Faller bildskärmen kan den skada en person och orsaka allvarlig skada på produkten. Använd endast vagnar, stativ, fästen eller bord som rekommenderas av tillverkaren eller säljs tillsammans med denna produkt. Följ tillverkarens anvisningar vid installation och använd monteringsbehör som rekommenderas av tillverkaren. Står produkten på en vagn ska dessa flyttas försiktigt.

**!** För aldrig in föremål i spåret i bildskärmens hölje. Det kan skada kretsarna och orsaka brand eller elektriska stötar. Spill aldrig vätska på bildskärmen.

**!** Placera aldrig produktens framsida på golvet.

**!** Om skärmen monteras på en vägg eller hylla, använd en sats som godkänts av tillverkaren och följ anvisningarna på satsen.

**!** Lämna plats runt bildskärmen enligt nedan. Annars är ventilationen otillräcklig och överhettning kan därför orsaka brand eller skada på bildskärmen.

**!** För att undvika potentiell skada, exempelvis att panelen lossnar från infattningen, ska skärmen inte lutats ner mer än 5 grader. Om den lutats ner i mer än 5 graders vinkel kommer skador på skärmen inte att täckas av garantin.

Nedan visas det rekommenderade ventilationsområdet runt bildskärmen när den installerats på vägg eller stativet:

## Installation med stativ

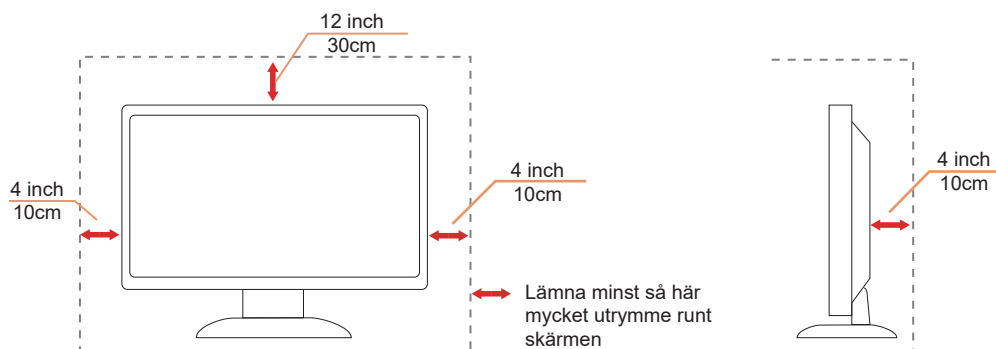

# Rengöring

⚠ Rengör kåpan regelbundet med en vattenfuktad, mjuk duk.

⚠ Använd en mjuk bomulls- eller mikrofiberduk vid rengöring. Duken ska vara fuktig och nästan torr, låt ingen vätska komma in i höljet.



⚠ Dra ur elsladden innan produkten rengörs.

## Övrigt

 Om produkten avger en stark lukt, ljud eller rök, ta OMEDELBART ut nätkabeln ur vägguttaget och kontakta ett servicecenter.

 Kontrollera att ventilationsöppningarna inte blockeras av ett bord eller en gardin.

 Utsätt inte LCD-skärmen för kraftiga vibrationer eller slag under drift.

 Slå inte på och tappa inte bildskärmen under drift eller transport.

# Installation

## Förpackningens innehåll

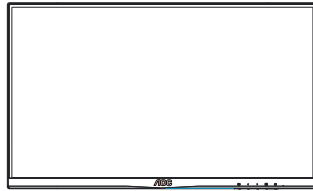

Monitor

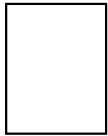

Quick Start



Warranty Card

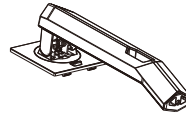

Stand

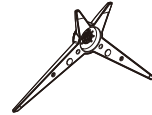

Base



Power Cable



DP Cable



HDMI Cable

\*Inte alla signalkablar (DP-, HDMI-kablar) medföljer i alla länder och regioner. Kontrollera med den lokala försäljaren eller AOC:s avdelningskontor för bekräftelse.



# Montera stativ och fot

Montera eller ta bort stativet enligt stegen nedan.

Installera:

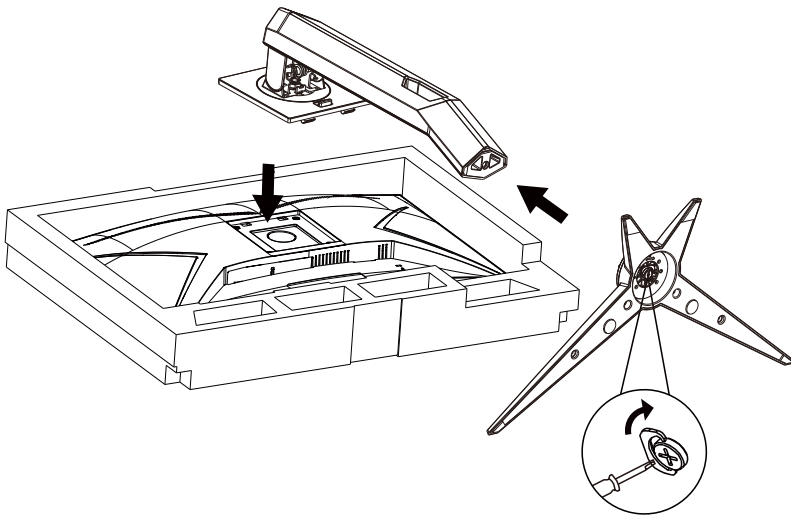

Ta bort:

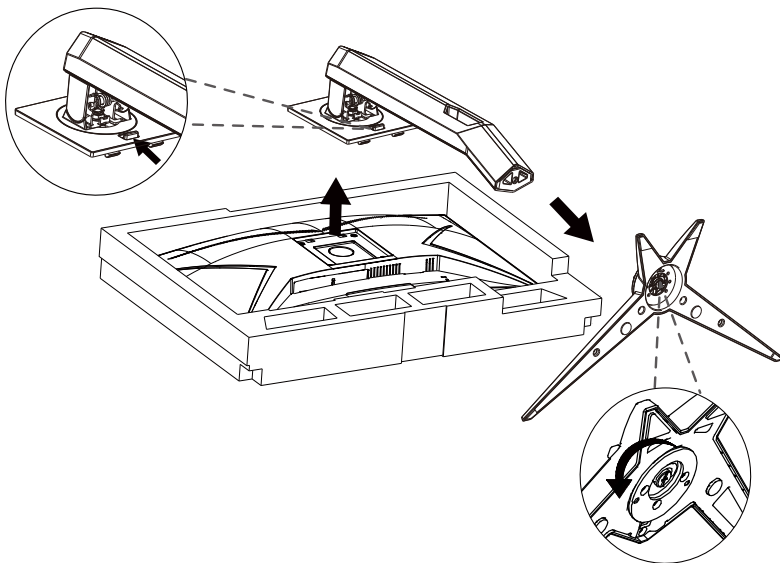

## Justera visningsvinkeln

För bästa bild rekommenderar vi att du tittar på hela bildskärmen rakt framifrån och sedan justerar skärmens vinkel efter egen smak.

Håll stativet så att bildskärmen inte välter när du ändrar vinkeln.

Du kan justera bildskärmen enligt nedan:

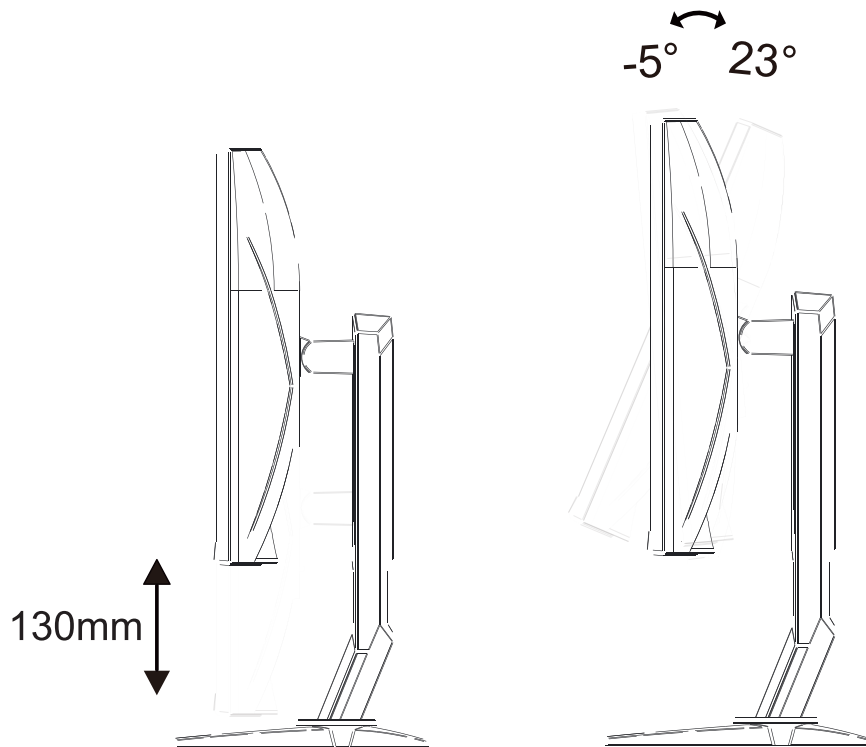

Rör inte vid LCD-skärmen när du ändrar vinkeln. Om du rör vid LCD-skärmen kan det orsaka skador.

### Varning:

1. För att undvika potentiell skada på bildskärmen, exempelvis att panelen lossnar, ska skärmen inte lutats ner mer än 5 grader.
2. Tryck inte på bildskärmen medan du ställer in vinkeln på skärmen. Håll enbart i infattningen.

## Ansluta bildskärmen

Kabelanslutningar på baksidan av skärmen.

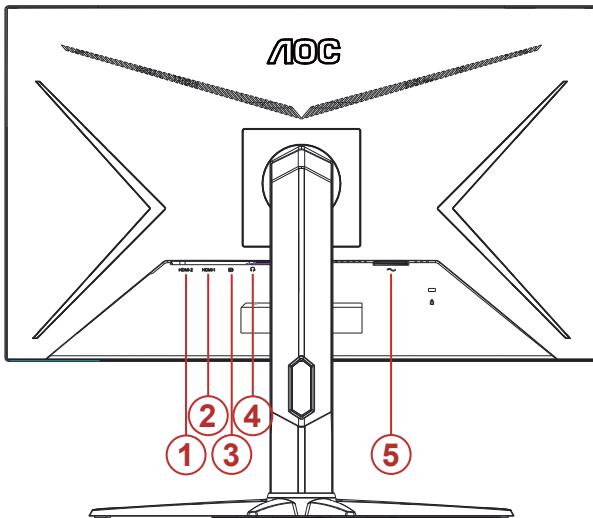

1. HDMI-2
2. HDMI-1
3. DP
4. Hörlurar
5. Strömingång

### Anslutning till dator

1. Anslut strömkabeln till baksidan av bildskärmen ordentligt.
2. Stäng av datorn och lossa dess nätkabel.
3. Anslut bildsignalkabeln till videokontakten på datorn.
4. Koppla in datorns och bildskärmens strömkabel i ett eluttag.
5. Slå på datorn och bildskärmen.

Om bildskärmen visar en bild, är installationen klar. Visas ingen bild, se felsökningen.

För att skydda utrustningen ska datorn och LCD-skärmen alltid stängas av före anslutning.

# Fästa väggmonteringsarm

Preparing to Install An Optional Wall Mounting Arm.

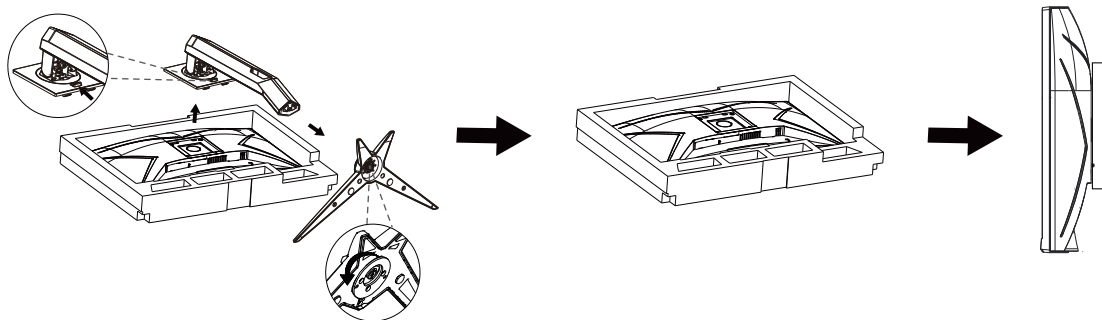

Du kan fästa bildskärmen vid en väggmonteringsarm (köps separat). Koppla bort strömmen innan du utför denna procedur. Följ dessa steg:

1. Ta bort basen.
2. Följ tillverkarens instruktioner för att sätta ihop väggmonteringsarmen.
3. Placera väggmonteringsarmen baktill på bildskärmen. Rikta in hålen på armen med hålen baktill på bildskärmen.
4. Återanslut sladdarna. Se bruksanvisningen till den valfria väggmonteringsarmen för instruktioner om hur du fäster den vid väggen.

 Notera : VESA monteringskruvhål finns inte tillgängliga på alla modeller, kontrollera med återförsäljaren eller den officiella avdelningen på AOC.

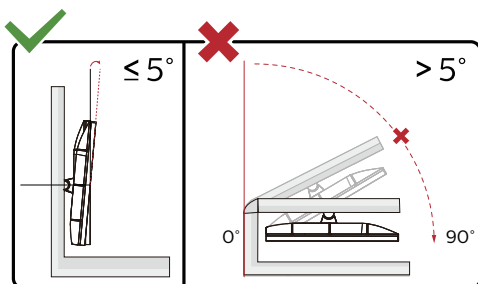

\* Skärmdesignen kan skilja sig från de avbildade.

## Varning:

1. För att undvika potentiell skada på bildskärmen, exempelvis att panelen lossnar, ska skärmen inte lutas ner mer än 5 grader.
2. Tryck inte på bildskärmen medan du ställer in vinkeln på skärmen. Håll enbart i infattningen.

# Adaptive-Sync-funktion (tillgänglig för utvalda modeller)

1. Adaptive-Sync-funktionen fungerar med DP/HDMI
2. Kompatibla grafikkort: Rekommendationslistan är som nedan och kan också kontrolleras genom att besöka [www.AMD.com](http://www.AMD.com)

## Grafikkort

- Radeon™ RX Vega series
- Radeon™ RX 500 series
- Radeon™ RX 400 series
- Radeon™ R9/R7 300 series (utom R9 370/X, R7 370/X, R7 265)
- Radeon™ Pro Duo (2016)
- Radeon™ R9 Nano series
- Radeon™ R9 Fury series
- Radeon™ R9/R7 200 series (utom R9 270/X, R9 280/X)

## Processorer

- AMD Ryzen™ 7 2700U
- AMD Ryzen™ 5 2500U
- AMD Ryzen™ 5 2400G
- AMD Ryzen™ 3 2300U
- AMD Ryzen™ 3 2200G
- AMD PRO A12-9800
- AMD PRO A12-9800E
- AMD PRO A10-9700
- AMD PRO A10-9700E
- AMD PRO A8-9600
- AMD PRO A6-9500
- AMD PRO A6-9500E
- AMD PRO A12-8870
- AMD PRO A12-8870E
- AMD PRO A10-8770
- AMD PRO A10-8770E
- AMD PRO A10-8750B
- AMD PRO A8-8650B
- AMD PRO A6-8570
- AMD PRO A6-8570E
- AMD PRO A4-8350B
- AMD A10-7890K
- AMD A10-7870K
- AMD A10-7850K
- AMD A10-7800
- AMD A10-7700K
- AMD A8-7670K
- AMD A8-7650K
- AMD A8-7600
- AMD A6-7400K

# AMD FreeSync Premium-funktion (tillgänglig för utvalda modeller)

1. AMD FreeSync Premium-funktionen fungerar med DP/HDMI
2. Kompatibla grafikkort: Rekommendationslistan är som nedan och kan också kontrolleras genom att besöka [www.AMD.com](http://www.AMD.com)

## Grafikkort

- Radeon™ RX Vega series
- Radeon™ RX 500 series
- Radeon™ RX 400 series
- Radeon™ R9/R7 300 series (utom R9 370/X, R7 370/X, R7 265)
- Radeon™ Pro Duo (2016)
- Radeon™ R9 Nano series
- Radeon™ R9 Fury series
- Radeon™ R9/R7 200 series (utom R9 270/X, R9 280/X)

## Processorer

- AMD Ryzen™ 7 2700U
- AMD Ryzen™ 5 2500U
- AMD Ryzen™ 5 2400G
- AMD Ryzen™ 3 2300U
- AMD Ryzen™ 3 2200G
- AMD PRO A12-9800
- AMD PRO A12-9800E
- AMD PRO A10-9700
- AMD PRO A10-9700E
- AMD PRO A8-9600
- AMD PRO A6-9500
- AMD PRO A6-9500E
- AMD PRO A12-8870
- AMD PRO A12-8870E
- AMD PRO A10-8770
- AMD PRO A10-8770E
- AMD PRO A10-8750B
- AMD PRO A8-8650B
- AMD PRO A6-8570
- AMD PRO A6-8570E
- AMD PRO A4-8350B
- AMD A10-7890K
- AMD A10-7870K
- AMD A10-7850K
- AMD A10-7800
- AMD A10-7700K
- AMD A8-7670K
- AMD A8-7650K
- AMD A8-7600
- AMD A6-7400K

## G-SYNC Compatible-funktion (tillgänglig för utvalda modeller)

1. G-SYNC Compatible-funktionen fungerar med DP/HDMI
2. För att få en perfekt spelupplevelse med G-SYNC måste du köpa ett separat NVIDIA GPU-kort som stöder G-SYNC.

### G-sync systemkrav

Stationär dator ansluten till G-SYNC-skärm:

Grafikkort som stöds: G-SYNC-funktioner kräver NVIDIA GeForce® GTX 650 Ti BOOST eller högre grafikkort.

Drivrutin: R340.52 eller senare

Operativsystem:

Windows 10

Windows 8.1

Windows 7

Systemkrav: DisplayPort 1.2 för GPU:n måste stödjas.

Bärbar dator som är ansluten till G-Sync-skärmen:

Grafikkort som stöds: NVIDIA GeForce® GTX 980M, GTX 970M, GTX 965M GPU eller högre grafikkort

Drivrutin: R340.52 eller högre

Operativsystem:

Windows 10

Windows 8.1

Windows 7

Systemkrav: DisplayPort 1.2 som drivs direkt från GPU:n måste stödjas.

För mer information om NVIDIA G-SYNC, besök <https://www.nvidia.cn/>

# Inställning

## Snabbtangenter

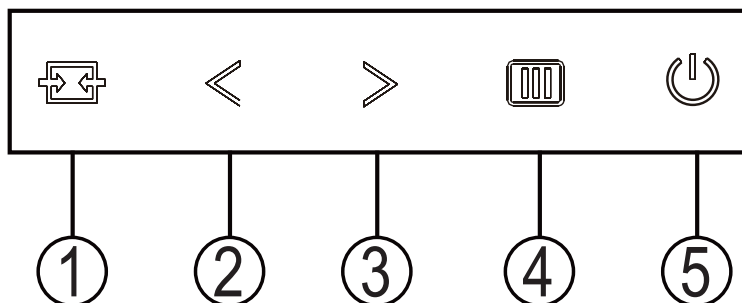

1	Källa/Avsluta
2	Spelläge/<
3	Dial Point/>
4	Meny/Enter
5	Ström

### Ström

Tryck på Ström-knappen för att slå på bildskärmen.

### Meny/Enter

När ingen skärmmeny visas, tryck för att visa skärmmenyn eller bekräfta ditt val. Tryck i cirka 2 sekunder för att stänga av bildskärmen.

### Spelläge/<

När ingen skärmmeny visas, tryck på "<"-knappen för att öppna spelläget, tryck sedan på "<" eller ">" knapp för att välja spelläge (FPS, RTS, Racing, Gamer 1 (Spelare 1), Gamer 2 (Spelare 2) eller Gamer 3 (Spelare 3)) efter speltyp.

### Dial Point/>

När det inte finns någon OSD, tryck på knappen Dial Point för att visa/dölja Dial Point.

### Källa/Avsluta

När skärmmenyn (OSD) är stängd fungerar knappen Källa/AvslutaSource (Källa) som snabbknapp för källan. När skärmmenyn (OSD) är stängd, tryck ner knappen Källa/Avsluta i cirka 2 sekunder för att utföra en automatisk konfiguration (endast för modeller med D-Sub).



# OSD Setting (Bildskärmsinställning)

Grundläggande och enkel instruktion om kontrollknapparna.

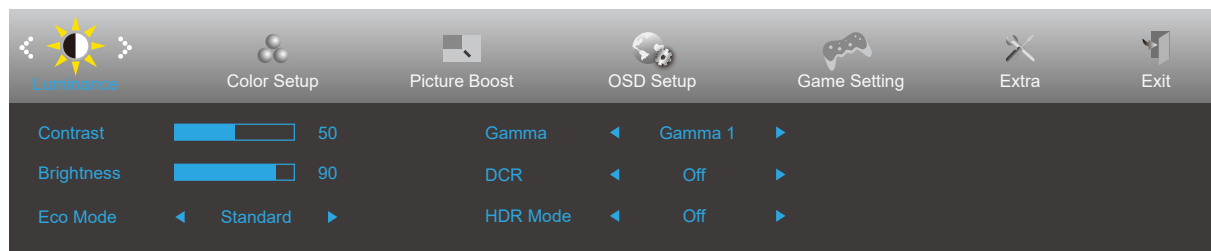







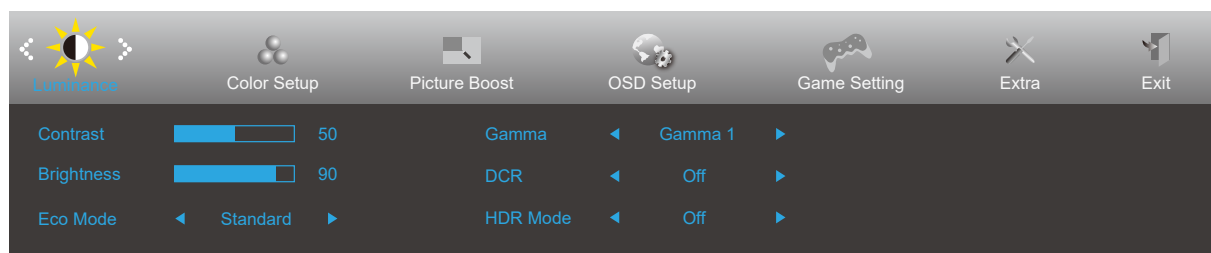

- 1). Tryck på MENY-knappen för att aktivera skärmmeny-fönstret.
- 2). Tryck < eller > för att navigera igenom funktionerna. När önskad funktion har markerats, tryck på knappen MENU (Meny) för att aktivera den. Tryck < eller > för att navigera igenom funktionerna i undermenyn. När önskad funktion har markerats, tryck på MENY-knappen för att aktivera den.
- 3). Tryck < eller > för att ändra inställningarna för den valda funktionen. Tryck på AUTO-knappen för att avsluta. Om du vill justera någon annan funktion, upprepa steg 2-3.
- 4). Låsfunktion för bildskärmsinställning: För att låsa bildskärmsinställningen, håll MENU (MENY)-knappen intryckt medan bildskärmen är avstängd och tryck därefter på strömbrytaren för att sätta på bildskärmen. För att låsa upp bildskärmsinställningen - håll MENU (MENY)-knappen intryckt medan bildskärmen är avstängd och tryck därefter på strömbrytaren för att sätta på bildskärmen.

## OBS!

- 1). Om produkten enbart har en signalingång, är alternativet "Input Select" (Val av ingång) inaktiverat.
- 2). DCR, Färgförstärkning och Bildförbättring är aktiverad. övriga tre funktioner stängs därmed av

## Luminance (Luminans)





	Contrast (Kontrast)	0-100		Kontrast från digitalt register.
	Brightness (Ljusstyrka)	0-100		Justering av bakgrundsbelysning
	Eco mode (Sparläge)	Standard	<input checked="" type="checkbox"/>	Standardläge
		Text		Textläge
		Internet		Internetläge
		Game (Spel)		Spelläge
		Movie (Film)		Filmläge
		Sports (Sport)		Sportläge
		Reading (Läs)		Läsläge
	Gamma	Gamma1	Justera till Gamma 1	
		Gamma2	Justera till Gamma 2	
		Gamma3	Justera till Gamma 3	
	DCR	Off (Av)	<input type="checkbox"/>	Avaktivera dynamiskt kontrastförhållande
		On (På)	<input checked="" type="checkbox"/>	Aktivera dynamiskt kontrastförhållande
HDR	Off / DisplayHDR / HDR Picture / HDR Movie / HDR Game		Aktivera eller avaktivera HDR	
HDR Mode (HDR-läge)	Off / HDR Picture / HDR Movie / HDR Game		Inaktivera eller aktivera HDR-läge	

### OBS!

När HDR identifieras, visas HDR-alternativet för justering. När HDR inte identifieras, visas alternativet HDR Mode (HDR-läge) för justering.

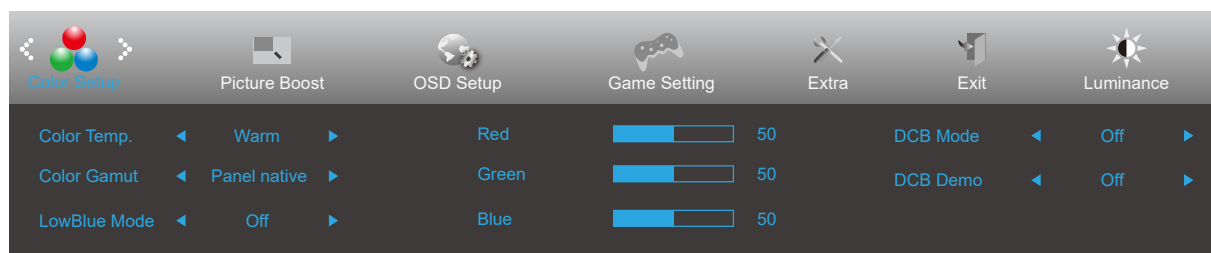
## Color Setup (Färginställning)



	Color Temp. (Färg)	Warm (Varm)	Återkalla varm färg från EEPROM.
		Normal	Återkalla normal färg från EEPROM.
		Cool (Kall)	Återkalla kall färg från EEPROM.
		User (Användare)	Röd förstärkning från Digital-register
	Color Gamut (Färg-gamut)	Panel ursprunglig	Panel med standardfärgområde.
		sRGB	Återkalla SRGB-färg från EEPROM.
	LowBlue Mode (Lågt blått ljus)	Off (Av) / Weak (Svag) / Medium / Strong (Stark)	Minskar den blå ljusvågen genom att kontrollera färgtemperaturen.
	Red (Röd)	0-100	Röd förstärkning från Digital-register.
	Green (Grön)	0-100	Grön förstärkning från Digital-register.
	Blue (Blå)	0-100	Blå förstärkning från Digital-register.
	DCB Mode (DCB-läge)	Full Enhance (Full Förbättring)	Inaktivera eller aktivera läget Full förbättring
		Nature Skin (Naturlig hud)	Inaktivera eller aktivera läget Naturlig hud
		Green Field (Gröna fält)	Inaktivera eller aktivera läget Gröna fält
		Sky-blue (Himmelsblå)	Inaktivera eller aktivera läget Himmelsblå
		AutoDetect (Autoavkänning)	Inaktivera eller aktivera läget Autoavkänning.
	OFF	Inaktivera eller aktivera läget OFF.	
DCB Demo	På eller av	Avaktivera eller aktivera Demo	

### OBS!

När "HDR-läge" under "Luminance" är inställt på ett icke-av-läge kan inte alla objekt under "Color Setup" justeras.

## Picture Boost (Bildförbättring)

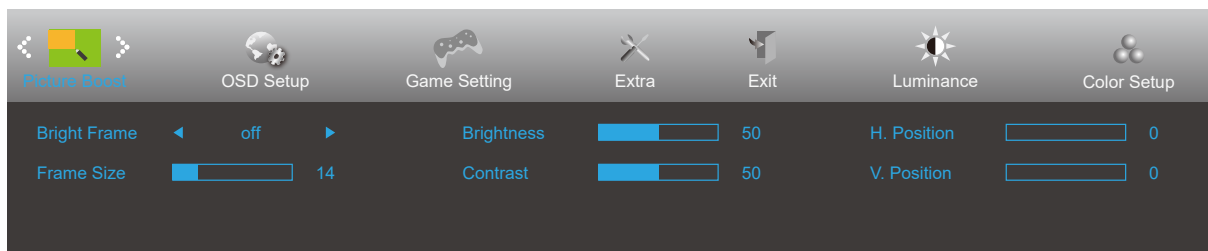



	Bright Frame (Ljus ruta)	på eller av	Aktivera eller avaktivera Ljus ram
	Frame Size (Bildstorlek)	14-100	Justera ramens storlek
	Brightness (Ljusstyrka)	0-100	Justera ramens ljusstyrka
	Contrast (Kontrast)	0-100	Justera ramens kontrast
	H. Position (Position-H)	0-100	Justera ramens horisontella läge
	V. Position (Position-V)	0-100	Justera ramens vertikala läge

### OBS!

När "HDR-läge" under "Luminance" är inställt på icke-av-läge kan inte alla objekt under "Picture Boost" justeras.

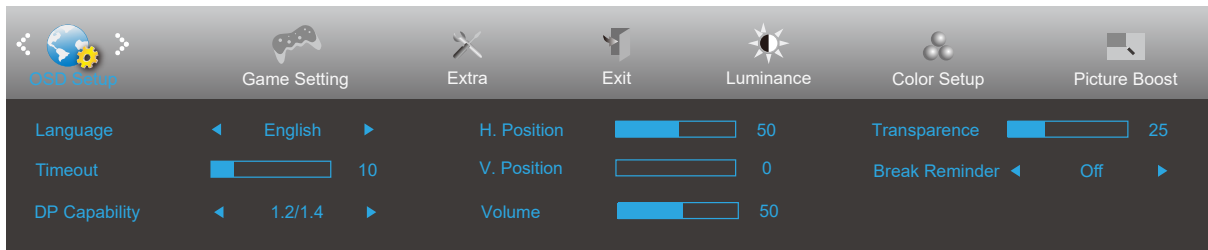
## OSD Setup (Bildskärmsinst.)



	Language (Språk)		Välj bildskärmspråk
	Timeout	5-120	Justera bildskärmens timeout
	DP Capability (DP-kapacitet)	1.1/1.2/1.4	Observera att endast DP1.2/DP1.4 stöder funktionen Adaptive-Sync/AMD FreeSync Premium/G-SYNC
	H. Position (Position-H)	0-100	Justera skärmmenyns horisontella läge
	V. Position (Position-V)	0-100	Justera skärmmenyns vertikala läge
	Volume (Volym)	0-100	Volymjustering.
	Transparence (Transparens)	0-100	Justera bildskärmens transparens
	Break Reminder (Pauspåminnelse)	på eller av	Påminnelse om rast om användaren arbetar kontinuerligt i mer än 1 timme

### OBS!

Välj DP1.2/DP1.4 för DP-kapacitet om DP-videoinnehållet stödjer DP1.2/DP1.4, välj annars DP1.1

# Game Setting (Spelinställning)

Game Setting    Extra    Exit    Luminance    Color Setup    Picture Boost    OSD Setup

Game Mode	◀ Off ▶	Game Color	10	Frame Counter	◀ Off ▶
Shadow Control	50	Overdrive	◀ Off ▶	MBR	0
Low Input Lag	◀ On ▶	Adaptive-Sync	◀ On ▶		

Game Setting    Extra    Exit    Luminance    Color Setup    Picture Boost    OSD Setup

Game Mode	◀ Off ▶	Game Color	10	Frame Counter	◀ Off ▶
Shadow Control	50	Overdrive	◀ Off ▶	MBR	0
Low Input Lag	◀ On ▶	AMD FreeSync	◀ On ▶		

Game Setting    Extra    Exit    Luminance    Color Setup    Picture Boost    OSD Setup

Game Mode	◀ Off ▶	Game Color	10	Frame Counter	◀ Off ▶
Shadow Control	50	Overdrive	◀ Off ▶	MBR	0
Low Input Lag	◀ On ▶	G-SYNC	◀ On ▶		

	Game Mode (Spelläge)	FPS	För att spela FPS-spel (förstapersonskjutare). Förbättrar de svarta nivådetaljerna i mörka teman.
		RTS	För att spela RTS-spel (Realtidsstrategi). Förbättrar bildkvaliteten.
		Racing	För att spela Racingspel. Ger snabbaste responstid och hög färgmättnad.
		Gamer 1 (Spelare 1)	Användarens inställningar sparas som Gamer 1 (Spelare 1).
		Gamer 2 (Spelare 2)	Användarens inställningar sparas som Gamer 2 (Spelare 2).
		Gamer 3 (Spelare 3)	Användarens inställningar sparas som Gamer 3 (Spelare 3).
		Off (av)	Ingen optimering genom spelläge.
	Shadow Control (Skuggkontroll)	0-100	Standardinställningarna för Shadow Control (Skuggkontroll) är 50, sedan kan slutanvändaren justera värdet från 50 till 100 eller till 0 för att öka kontrasten för en klar bild. 1. Om bilden är för mörk för att detaljerna ska synas ordentligt, justera värdet från 50 till 100 för en klarare bild. 2. Om bilden är för vit för att detaljerna ska synas ordentligt, justera värdet från 50 till 0 för en klarare bild.
	Low input Lag (Låg inmatningsfördröjning)	On (På) /off (av)	Den minskar inmatningsfördröjningen och beror på Adaptive-Sync/AMD FreeSync Premium/G-SYNC -inställningen.
	Game Color (Spelfärg)	0-20	Spelfärgen har 0-20 nivåer för att justera färgmättnaden för bättre bild.
	Overdrive	Weak (Svag)	Justera svarstiden.
		Medium	
		Strong (Stark)	
Boost (Förstärkning)			
Off (Av)			
Ramräknare	Av / HögerUpp / HögerNer / VänsterNer / VänsterUpp	Display V-frekvens på det valda hörnet	
MBR	0-20	Justera minskning av rörelseoskärpa.	
Adaptive-Sync/AMD FreeSync/G-SYNC (tillgänglig för utvalda modeller)	On (På)/ Off (Av)	Inaktivera eller aktivera Adaptive-Sync/AMD FreeSync Premium/G-SYNC.	

### OBS!

Funktionen MBR och Overdrive Boost är bara tillgängliga när Adaptive-Sync/AMD FreeSync Premium/G-SYNC är av och den vertikala frekvensen är uppe på 75 Hz.

## Extra

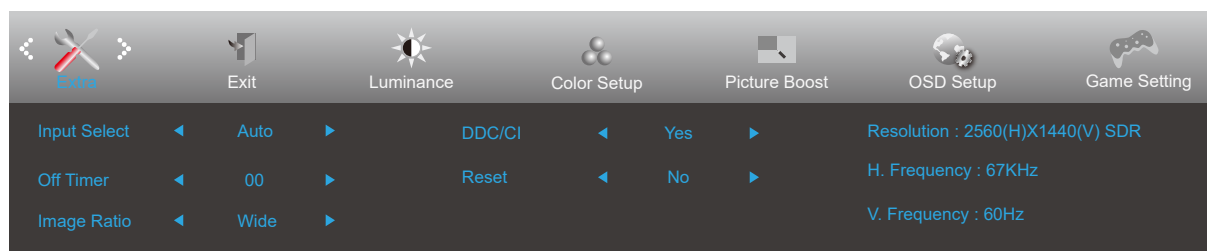

	Input Select (Välj Inmatning)		Välj insignal-källa
	Off timer (Avstängningstimer)	0-24 timmar	Välj avstängningstid
	Image Ratio (Bildförhållande)	Wide (Bred)	Välj bildförhållande för visning.
		4:3	
		1:1	
		17" (4:3)	
		19" (4:3)	
		19" (5:4)	
		19" B (16:10)	
		21,5" B (16:9)	
		22" B (16:10)	
23" B (16:9)			
23,6" B (16:9)			
24" B (16:9)			
DDC/CI	ja eller nej	Slå PÅ/AV DDC/CI-support	
Reset (Återställ)	ja eller nej	Återställ menyn till standard	



## Exit (Avsluta)

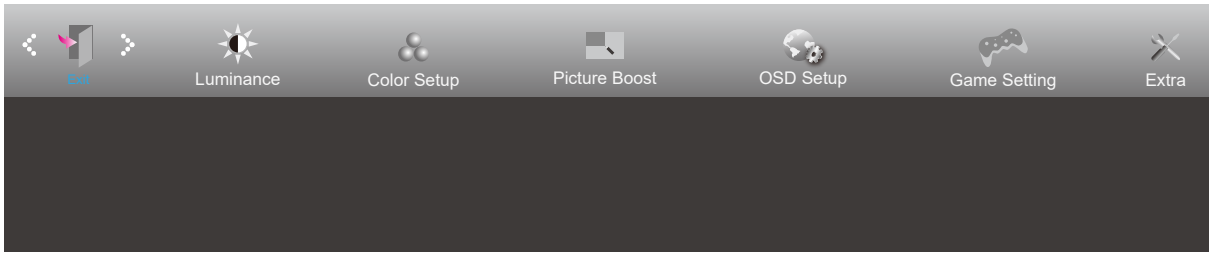

	Exit (Avsluta)		Avsluta huvudskärmen.
---	----------------	--	-----------------------

## LED-indikation

Status	LED-lampans färg
Fullt strömläge	Vit
Aktiv avstängning	Orange

# Felsökning

Problem och fråga	Möjliga lösningar
<b>Ström-LED är inte PÅ</b>	Kontrollera att strömbrytaren är PÅ och att elsladden är rätt isatt i ett jordat uttag och i bildskärmen.
<b>Inga bilder på skärmen</b>	<ul style="list-style-type: none"> <li>• Är strömkabeln korrekt ansluten? Kontrollera att elsladdens anslutning och strömtillförseln.</li> <li>• Är videokabeln korrekt ansluten? (Ansluten med VGA-kabel) Kontrollera VGA-kabelanslutningen. (Ansluten med HDMI-kabel) Kontrollera HDMI-kabelanslutningen. (Ansluten med DP-kabel) Kontrollera DP-kabelanslutningen. * VGA/HDMI/DP-ingång finns inte på alla modeller.</li> <li>• Om strömmen är på, starta om datorn för att se den första skärmen (inloggningsskärmen) Om startskärmen (inloggningsskärmen) visas, starta om datorn i tillämpligt läge (säkert läge för Windows 7/8/10) och ändra videokortets frekvens. (Se Inställning av optimal upplösning) Om den första skärmen (inloggningsskärmen) inte visas, kontakta servicecentret eller din återförsäljare.</li> <li>• Visas "Inmatning stöds inte" på skärmen? Du kan se bilden när signalen från videokortet överskrider den maximala upplösningen och frekvensen som bildskärmen kan hantera riktigt. Justera den maximala upplösningen och frekvensen som bildskärmen kan hantera riktigt.</li> <li>• Kontrollera att drivrutinerna för AOC:s bildskärmar har installerats.</li> </ul>
<b>Suddig bild och problem med skuggbilder</b>	Ställ in kontrast- och ljusstyrkekontrollerna. Tryck på snabbknappen (AUTO). Kontrollera att du inte använder en förlängningssladd eller kopplingsdosa. Vi rekommenderar att du ansluter bildskärmen direkt till videokortets utgångskontakt på baksidan.
<b>Bilden studsar, flimrar eller vågmönster uppträder på bilden</b>	Flytta elektriska apparater som kan orsaka elektriska störningar så långt bort från bildskärmen som möjligt. Använd den högsta uppdateringsintervall din bildskärm klarar med den upplösning du använder.
<b>Bildskärmen har fastnat i aktivt Av-läge"</b>	Datorns strömbrytare ska vara i påslaget läge. Datorns videokort ska passa exakt i öppningen. Kontrollera att bildskärmens videokortkabel sitter ordentligt i datorn. Kontrollera bildskärmens vidokabel och se till att inga stift är böjda. Kontrollera att datorn fungerar genom att trycka på CAPS LOCK-tangenten på tangentbordet samtidigt som du tittar på LED-indikationen för CAPS LOCK. LED-indikationen ska TÄNDAS eller SLÄCKAS när du tryckt på CAPS LOCK-tangenten.
<b>Någon av grundfärgerna saknas (RÖD, GRÖN eller BLÅ)</b>	Kontrollera bildskärmens vidokabel och se till att inga stift är skadat. Kontrollera att bildskärmens videokortkabel sitter ordentligt i datorn.
<b>Skärmbilden är inte centrerad eller har fel storlek</b>	Justera Position-H och Position-V eller tryck på snabbknappen (AUTO).
<b>Bilden har färgmissar (vit ser inte vit ut)</b>	Justera RGB-färg eller välj önskad färg.
<b>Horisontella eller vertikala störningar på skärmen</b>	Använd avstängningsläget i Windows 7/8/10 för att justera Klockan och Fokus. Tryck på snabbknappen (AUTO).
<b>Föreskrifter och Service</b>	Se informationen i Föreskrifter och Service i CD-bruksanvisningen eller <a href="http://www.aoc.com">www.aoc.com</a> (för att hitta modellen du har köpt där du bor och för att hitta informationen i Föreskrifter och Service på sidan Support.)

# Specifikationer

## Allmänna specifikationer

Panel	Modellnamn	CQ27G2S/BK		
	Skärmtyp	TFT LCD-färgskärm		
	Visningsyta	68,5 cm diagonalt		
	Pixeltäthet	0,2331mm (H) × 0,2331mm (V)		
Övrigt	Horisontell frekvens	30k-230kHz (HDMI) 30k-250kHz (DP)		
	Horisontell skärmstorlek (maximal)	596.736mm		
	Vertikal frekvens	48-144Hz (HDMI) 48-165Hz (DP)		
	Vertikal skärmstorlek (maximal)	335.664mm		
	Optimal förinställd upplösning	2560x1440@60Hz		
	Max resolution	2560x1440@144Hz (HDMI) 2560x1440@165Hz (DP)		
	Plug & Play	VESA DDC2B/CI		
	Strömkälla	100-240V~, 50/60Hz, 1,5A		
	Effektförbrukning	Typisk (standard ljusstyrka och kontrast)	32W	
		Max. (ljusstyrka = 100, kontrast = 100)	≤ 55W	
vänteläge		≤ 0.5W		
Fysiska egenskaper	Anslutningstyp	HDMIx2/ DP/ Hörlursuttag		
	Signalkabeltyp	Borttagbar		
Miljö	Temperatur	Drift	0° ~ 40°	
		Ur drift	-25° ~ 55°	
	Luftfuktighet	Drift	10 ~ 85 % (utan kondens)	
		Ur drift	5 % ~ 93% (utan kondens)	
	Höjd	Drift	0 - 5 000 m (0 – 16404 fot)	
		Ur drift	0 - 12 192 m (0 – 40000 fot)	

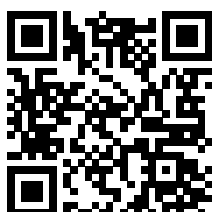

## Förinställda visningslägen

STANDARD	UPPLÖSNING (±1Hz)	HORISONTELL FREKVENNS (kHz)	VERTIKAL FREKVENNS (Hz)
VGA	640x480@60Hz	31.469	59.94
	640x480@72Hz	37.861	72.809
	640x480@75Hz	37.5	75
	640x480@100Hz	50.313	99.826
	640x480@120Hz	60.938	119.72
SVGA	800x600@56Hz	35.156	56.25
	800x600@60Hz	37.879	60.317
	800x600@72Hz	48.077	72.188
	800x600@75Hz	46.875	75
	800x600@100Hz	62.76	99.778
	800x600@120Hz	76.302	119.972
XGA	1024x768@60Hz	48.363	60.004
	1024x768@70Hz	56.476	70.069
	1024x768@75Hz	60.023	75.029
	1024x768@100Hz	80.448	99.811
	1024x768@120Hz	97.551	119.989
SXGA	1280x1024@60Hz	63.981	60.02
	1280x1024@75Hz	79.976	75.025
WXGA+	1440x900@60Hz	55.935	59.887
	1440x900@60Hz	55.469	59.901
WSXGA	1680x1050@60Hz	65.29	59.954
	1680x1050@60Hz	64.674	59.883
FHD	1920x1080@60Hz	67.5	60
	1920x1080@120Hz	139.1	119.93
QHD	2560x1440@60Hz	88.787	59.951
	2560x1440@120Hz	182.997	119.998
	2560x1440@144Hz	222.056	143.912
	2560x1440@165Hz(DP)	242.55	165
IBM MODES			
DOS	720x400@70Hz	31.469	70.087
MAC MODES			
VGA	640x480@67Hz	35	66.667
SVGA	832x624@75Hz	49.725	74.551
XGA	1024x768@75Hz	60.241	74.927

**Obs!** Enligt VESA-standarden kan det förekomma en viss avvikelse (+/-1 Hz) vid beräkning av uppdateringsfrekvensen (fältfrekvensen) för olika operativsystem och grafikkort. För att förbättra kompatibiliteten har den nominella uppdateringsfrekvensen för den här produkten avrundats. Se den faktiska produkten.

## Stifttilldelningar



19-stift signalkabel för färgdisplay

Stift nr.	Signalnamn	Stift nr.	Signalnamn	Stift nr.	Signalnamn
1.	TMDS Data 2+	9.	TMDS-data 0-	17.	DDC/CEC jord
2.	TMDS Data 2 skärm	10.	TMDS-klocka +	18.	+5V ström
3.	TMDS-data 2-	11.	TMDS klockskärm	19.	Hot Plug-detektering
4.	TMDS Data 1+	12.	TMDS-klocka -		
5.	TMDS Data 1 skärm	13.	CEC		
6.	TMDS-data 1-	14.	Reserverad (N.C. på enhet)		
7.	TMDS Data 0+	15.	SCL		
8.	TMDS Data 0 skärm	16.	SDA		

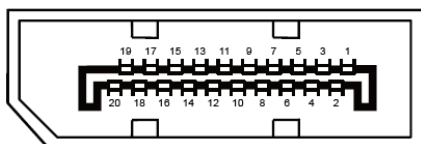

20-stift signalkabel för färgdisplay

Stiftnr.	Signalnamn	Stiftnr.	Signalnamn
1	ML_Lane 3 (n)	11	GND
2	GND	12	ML_Lane 0 (p)
3	ML_Lane 3 (p)	13	CONFIG1
4	ML_Lane 2 (n)	14	CONFIG2
5	GND	15	AUX_CH(p)
6	ML_Lane 2 (p)	16	GND
7	ML_Lane 1 (n)	17	AUX_CH(n)
8	GND	18	Hot Plug-detektering
9	ML_Lane 1 (p)	19	Retur DP_PWR
10	ML_Lane 0 (n)	20	DP_PWR

# Plug and Play

## Plug & Play DDC2B-funktion

Denna bildskärm har VESA DDC2B-kapacitet i enlighet med VESA DDC STANDARD. Den ger bildskärmen möjlighet att informera värdsystemet om sin identitet och, beroende på vilken DDC-nivå som används, kommunicera ytterligare information om visningsmöjligheterna.

DDC2B är en tvåvägs datakanal som baseras på I2C-protokollet. Värden kan begära EDID-information över DDC2B-kanalen.