

AOC
GAMING



Monitor LCD
Panduan Pengguna

CU34G2XP/BK

www.aoc.com
©2023 AOC. All Rights Reserved

HDMI[®]
HIGH-DEFINITION MULTIMEDIA INTERFACE

Keselamatan.....	1
Ketentuan Nasional.....	1
Daya.....	2
Pemasangan.....	3
Membersihkan.....	4
Lainnya.....	5
Persiapan.....	6
Isi Kemasan.....	6
Memasang Penyangga & Dudukan.....	7
Menyesuaikan Sudut Pandang.....	8
Menyambungkan Monitor.....	9
Pemasangan di Dinding.....	10
Fungsi AMD FreeSync Premium.....	12
Penyesuaian.....	13
Tombol pintas.....	13
OSD Setting (Pengaturan OSD).....	14
Luminance (Pencahayaannya).....	15
Color Setup (Konfigurasi Warna).....	16
Picture Boost (Peningkatan Gambar).....	17
OSD Setup (Konfigurasi OSD).....	18
PIP Setting.....	19
Game Setting (Pengaturan Permainan).....	20
Extra (Ekstra).....	21
Exit (Keluar).....	22
Indikator LED.....	23
Mengatasi masalah.....	24
Spesifikasi.....	25
Spesifikasi Umum.....	25
Mode Tampilan Standar.....	26
Penggunaan Pin.....	27
Plug and Play.....	28

Keselamatan

Ketentuan Nasional

Subbagian berikut menjelaskan ketentuan notasi yang digunakan dalam dokumen ini.

Catatan, Perhatian, dan Peringatan

Dalam panduan ini, teks dalam huruf balok mungkin akan disertai ikon dan dicetak tebal atau miring. Teks dalam huruf balok tersebut adalah catatan, perhatian, dan peringatan, serta digunakan sebagai berikut:



CATATAN: CATATAN Menunjukkan informasi penting yang akan membantu Anda menggunakan sistem komputer secara lebih baik.





PERHATIAN: PERHATIAN Menunjukkan kemungkinan kerusakan pada perangkat keras atau hilangnya data dan menginformasikan cara menghindari masalah tersebut.





PERINGATAN: PERINGATAN Menunjukkan potensi bahaya fisik dan memberi tahu Anda agar menghindari masalah tersebut. Peringatan tertentu dapat muncul dalam format berbeda dan mungkin tidak dilengkapi ikon. Pada kondisi ini, tampilan khusus peringatan diwajibkan oleh otoritas hukum.

Daya

 Monitor harus dioperasikan hanya dari jenis catu daya yang tertera pada label. Jika Anda tidak yakin tentang jenis daya yang tersedia di rumah, hubungi dealer atau kantor perusahaan listrik negara setempat.

 Monitor ini dilengkapi konektor arde tiga kaki, konektor dengan pin ketiga (pengardean). Konektor ini hanya cocok untuk stopkontak yang telah diarde karena merupakan kelengkapan keamanan. Jika stopkontak Anda tidak mendukung konektor tiga kaki, minta teknisi listrik memasang stopkontak yang sesuai atau gunakan adaptor untuk mengarde peralatan dengan aman. Jangan coba menggunakan konektor arde ini selain untuk kegunaannya.

 Lepas sambungan unit saat terjadi badai petir atau bila tidak akan digunakan dalam waktu lama. Tindakan ini akan melindungi monitor dari kerusakan akibat kejutan listrik.

 Jangan bebani stopkontak dengan terlalu banyak konektor dan kabel ekstensi. Kondisi tersebut dapat mengakibatkan kebakaran atau sengatan listrik.

 Untuk memastikan operasional yang memuaskan, gunakan monitor hanya dengan komputer yang terdaftar di UL dengan stopkontak yang telah dikonfigurasi dengan benar dan ditandai antara 100-240V AC, Minimal 5A.

 Stopkontak harus dipasang di dekat peralatan dan harus mudah diakses.

Pemasangan

! Jangan letakkan monitor ini di atas kereta dorong, penyangga, tripod, braket, atau meja yang tidak stabil. Jika monitor terjatuh, dapat mencederai orang dan mengakibatkan kerusakan parah pada produk ini. Gunakan hanya kereta dorong, penyangga, tripod, braket, atau meja yang disarankan produsen atau yang dijual bersama produk ini. Ikuti petunjuk dari produsen bila memasang produk dan menggunakan aksesori pemasangan yang disarankan oleh produsen. Produk dan alat pembawanya harus dipindahkan secara hati-hati.

! Jangan masukkan benda apapun ke dalam slot pada kabinet monitor. Tindakan tersebut dapat merusak komponen sirkuit yang mengakibatkan kebakaran atau kejutan listrik. Jangan tumpahkan cairan ke monitor.

! Jangan letakkan bagian depan produk ini di atas lantai.

! Jika Anda memasang monitor di dinding atau lemari, gunakan peralatan pemasangan yang disetujui produsen, lalu ikuti petunjuk peralatan tersebut.

! Berikan sedikit ruang di sekitar monitor seperti ditunjukkan di bawah ini. Jika tidak, sirkulasi udara mungkin tidak cukup sehingga produk terlalu panas dan mengakibatkan kebakaran atau kerusakan pada monitor.

! Untuk menghindari kemungkinan kerusakan, seperti panel yang terlepas dari bezel, pastikan monitor tidak miring ke bawah lebih dari -5 derajat. Jika sudut kemiringan ke bawah maksimum -5 derajat terlampaui, kerusakan monitor tidak akan dilindungi oleh garansi.

Berikut adalah area ventilasi yang disarankan di sekitar monitor bila monitor dipasang di dinding atau pada penyangga:

Dipasang dengan penyangga

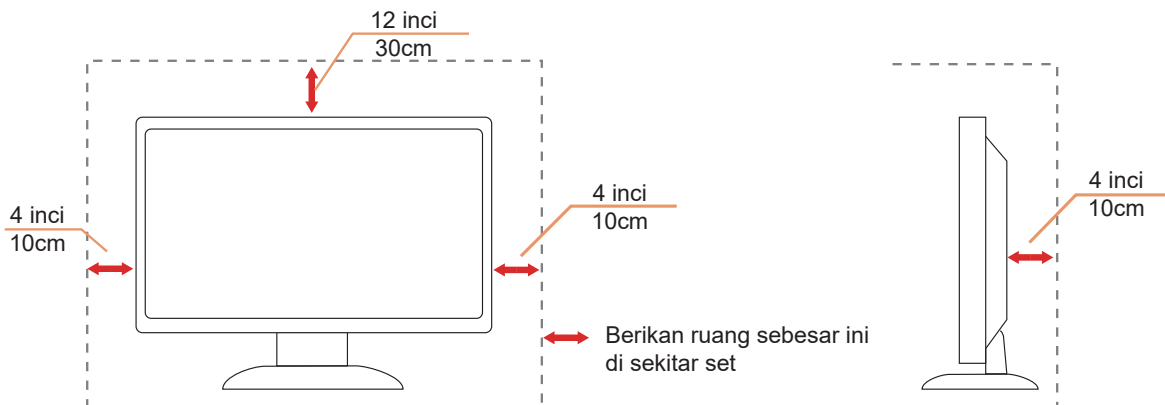

Membersihkan

⚠ Bersihkan kabinet secara rutin menggunakan kain.

⚠ Gunakan kain yang halus atau kain microfiber saat membersihkan. Kainnya hanya boleh sedikit lembap dan hampir kering, jangan biarkan cairan masuk ke dalam casing.



⚠ Lepas kabel daya sebelum membersihkan produk.

Lainnya

 Jika produk ini mengeluarkan bau yang tidak biasa, suara atau asap, SEGERA lepas konektor daya, lalu hubungi Pusat Layanan.

 Pastikan celah ventilasi tidak terhalang oleh meja atau tirai.

 Hindari monitor LCD dari guncangan atau benturan hebat selama pengoperasian berlangsung.

 Jangan benturkan atau jatuhkan monitor selama pengoperasian atau di perjalanan.

Persiapan

Isi Kemasan

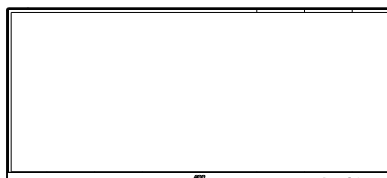

Monitor

*



Quick Start Guide

*



Warranty card

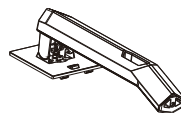

Stand

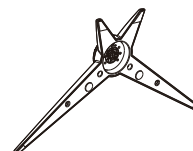

Base



Power Cable

*



USB Cable

*



HDMI Cable

*



DP Cable

* Tidak semua kabel sinyal (DP, HDMI Kabel) tersedia untuk semua negara dan kawasan. Untuk mengkonfirmasi, hubungi dealer setempat atau kantor cabang AOC.

Memasang Penyangga & Dudukan

Pasang atau lepas dudukan dengan mengikuti langkah-langkah di bawah ini.
Letakkan monitor di atas permukaan yang lembut dan rata agar tidak tergores.

Memasang:

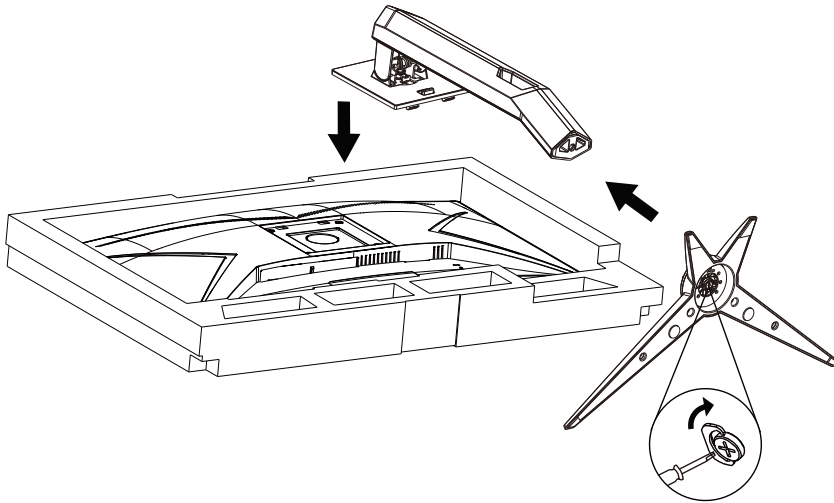

Melepaskan:

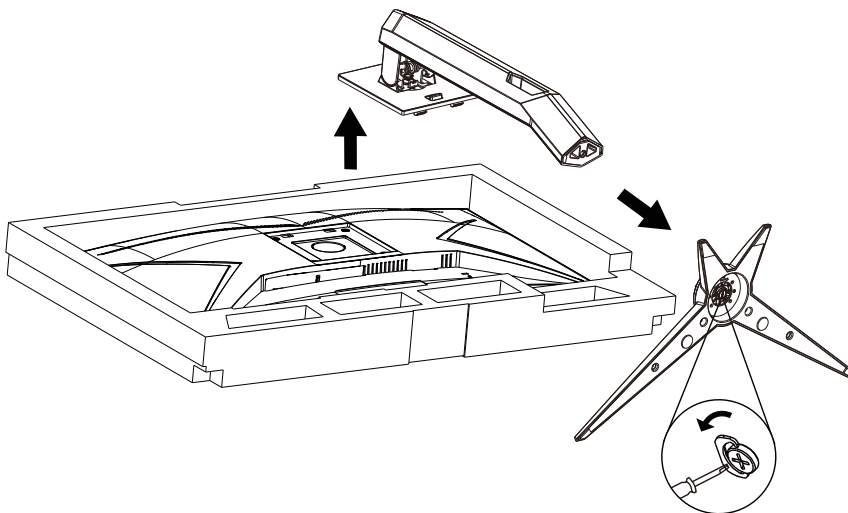

Specification for base screw: M6*13 mm (effective thread 5.5 mm)

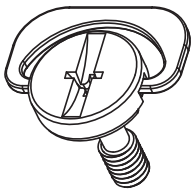

Menyesuaikan Sudut Pandang

Untuk tampilan yang optimal, sebaiknya lihat monitor pada tampilan penuh, lalu atur sudut monitor sesuai preferensi Anda.

Pegang penyangga agar monitor tidak terjatuh saat Anda mengubah sudut monitor.

Anda dapat menyesuaikan monitor seperti di bawah ini:

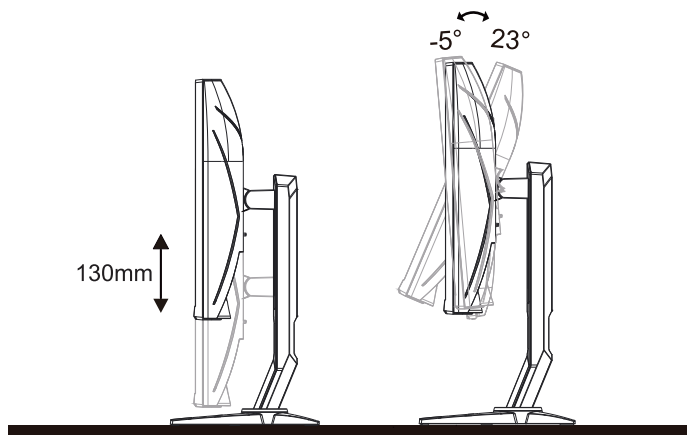

CATATAN:

Jangan sentuh layar LCD saat Anda mengubah sudut layar. karena dapat merusak atau memecahkan layar LCD.

Peringatan:

1. Untuk menghindari kemungkinan kerusakan layar, seperti panel yang terlepas, pastikan monitor tidak miring ke bawah lebih dari -5 derajat.
2. Jangan tekan layar saat menyesuaikan sudut monitor. Pastikan Anda hanya memegang bezelnya.

Menyambungkan Monitor

Sambungkan Kabel Terdapat di Bagian Belakang Monitor dan Komputer:

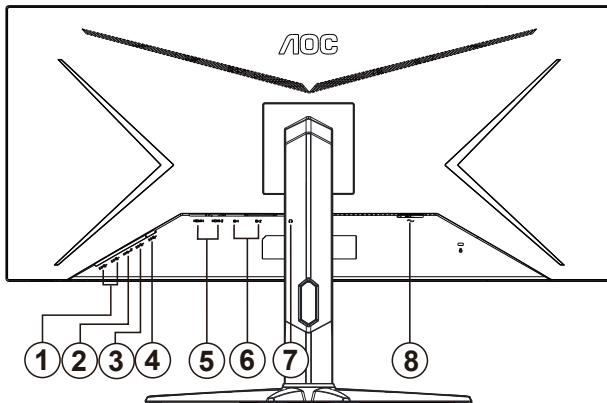

1. USB3.2 Gen1 x2
2. USB3.2 Gen1 + pengisian daya cepat x1
3. USB3.2 Gen1 x1
4. USB atas
5. HDMIx2
6. DisplayPortx2
7. Earphone
8. Daya

Menyambung ke PC

1. Sambungkan kabel daya dengan kuat ke bagian belakang monitor.
2. Matikan komputer dan lepas kabel daya.
3. Sambungkan kabel sinyal monitor ke konektor video di bagian belakang komputer.
4. Sambungkan kabel daya komputer dan monitor ke stopkontak di sekitar.
5. Hidupkan komputer dan monitor.

Jika monitor menampilkan gambar, berarti proses pemasangan telah selesai. Jika gambar tidak ditampilkan, lihat Mengatasi Masalah.

Untuk melindungi peralatan ini, selalu matikan PC dan monitor LCD sebelum menyambungkannya.

Pemasangan di Dinding

Persiapan Memasang Lengan Pemasangan untuk di Dinding Opsional.

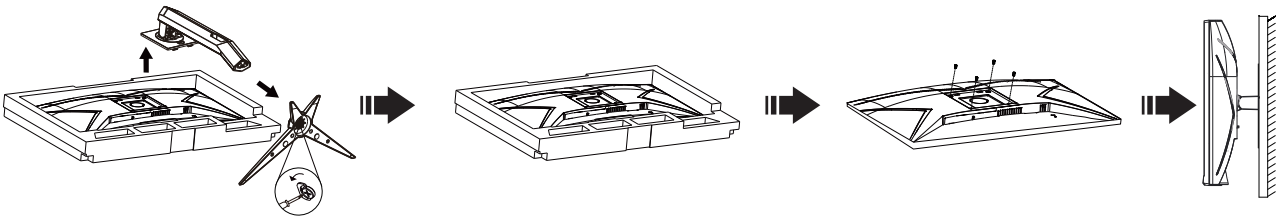

Monitor ini dapat dipasangkan ke lengan pemasangan untuk di dinding yang dapat dibeli terpisah. Lepas kabel daya sebelum melakukan prosedur ini. Ikuti langkah-langkah berikut:

1. Lepas dudukan.
2. Ikuti petunjuk dari produsen guna memasang lengan pemasangan untuk di dinding.
3. Letakkan lengan pemasangan untuk di dinding ke bagian belakang monitor. Sejajarkan lubang-lubang pada lengan tersebut dengan dengan lubang-lubang di bagian belakang monitor.
4. Masukkan 4 sekrup ke dalam lubang tersebut, lalu kencangkan.
5. Sambungkan kembali kabel. Baca panduan pengguna yang disertakan dengan lengan pemasangan untuk di dinding opsional untuk mendapatkan petunjuk tentang cara memasangkannya ke dinding.

Catatan: Lubang sekrup pemasangan VESA tidak tersedia untuk semua model, hubungi dealer atau departemen resmi AOC.

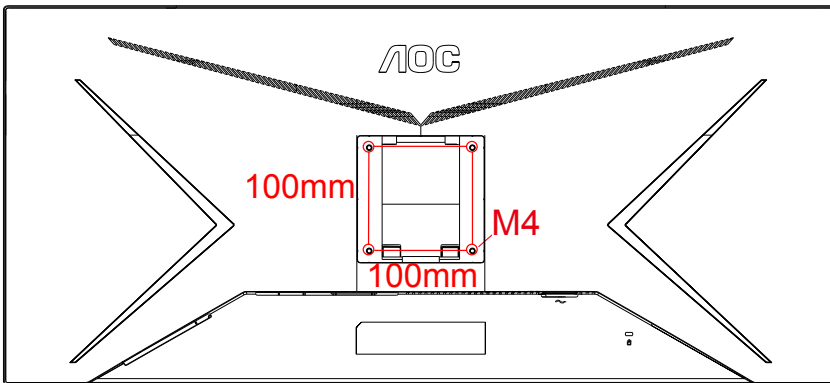

Spesifikasi skru penggantung dinding M4*(10+X)mm, (X=Keempatan gelang mount dinding)

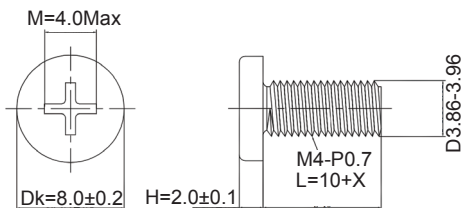

Spesifikasi skru penggantung dinding M4*(10+X)mm, (X=Keempatan gelang mount dinding)

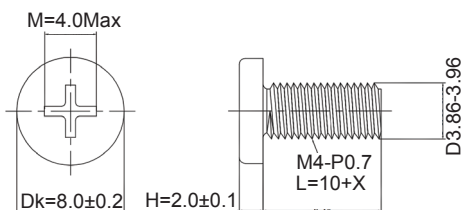

Perhatian: lubang sekrup pemasangan VESA tidak tersedia untuk semua model, silakan periksa dengan pengedar

atau departemen resmi AOC. Selalu menghubungi pabrik untuk instalasi pemasangan dinding.

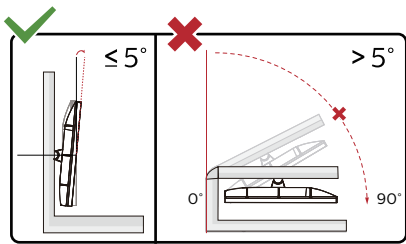

*Desain tampilan dapat berbeda dari yang diilustrasikan.

Peringatan:

1. Untuk menghindari kemungkinan kerusakan layar, seperti panel yang terlepas, pastikan monitor tidak miring ke bawah lebih dari -5 derajat.
2. Jangan tekan layar saat menyesuaikan sudut monitor. Pastikan Anda hanya memegang bezelnya.

Fungsi AMD FreeSync Premium

1. Fungsi AMD FreeSync Premium berfungsi dengan DP/HDMI
2. Kartu Grafis yang Kompatibel: Daftar yang disarankan seperti berikut, juga dapat dilihat dengan mengunjungi www.AMD.com

Kartu Grafis

- Radeon™ RX Vega series
- Radeon™ RX 500 series
- Radeon™ RX 400 series
- Radeon™ R9/R7 300 series (R9 370/X, R7 370/X, R7 265 kecuali)
- Radeon™ Pro Duo (2016)
- Radeon™ R9 Nano series
- Radeon™ R9 Fury series
- Radeon™ R9/R7 200 series (R9 270/X, R9 280/X kecuali)

Prosesor

- AMD Ryzen™ 7 2700U
- AMD Ryzen™ 5 2500U
- AMD Ryzen™ 5 2400G
- AMD Ryzen™ 3 2300U
- AMD Ryzen™ 3 2200G
- AMD PRO A12-9800
- AMD PRO A12-9800E
- AMD PRO A10-9700
- AMD PRO A10-9700E
- AMD PRO A8-9600
- AMD PRO A6-9500
- AMD PRO A6-9500E
- AMD PRO A12-8870
- AMD PRO A12-8870E
- AMD PRO A10-8770
- AMD PRO A10-8770E
- AMD PRO A10-8750B
- AMD PRO A8-8650B
- AMD PRO A6-8570
- AMD PRO A6-8570E
- AMD PRO A4-8350B
- AMD A10-7890K
- AMD A10-7870K
- AMD A10-7850K
- AMD A10-7800
- AMD A10-7700K
- AMD A8-7670K
- AMD A8-7650K
- AMD A8-7600
- AMD A6-7400K

Penyesuaian

Tombol pintas

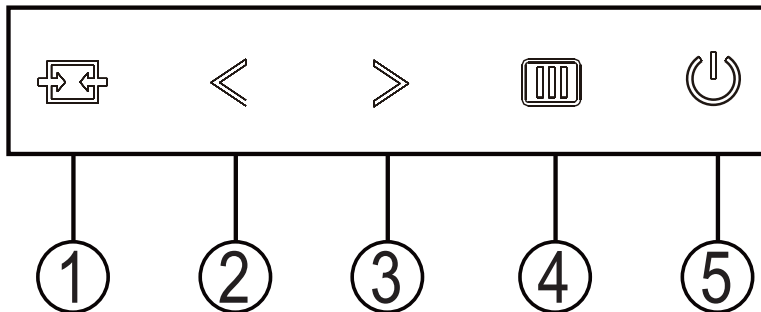

1	Source (Sumber)/Exit (Keluar)
2	Mode Game/<
3	Dial Point (Titik Sentuh)/>
4	Menu/Enter
5	Daya

Sumber/Keluar

Bila OSD tertutup, menekan tombol akan menjadi fungsi tombol pintas Sumber. Bila OSD tertutup, tekan tombol selama 2 detik untuk melakukan konfigurasi otomatis (hanya untuk model dengan D-Sub).

Mode Game/<

Bila tidak ada OSD, tekan tombol "<" untuk membuka fungsi mode game, lalu tekan tombol "<" atau ">" untuk memilih mode game (FS, RTS, Balapan, Gamer 1, Gamer 2, atau Gamer 3) berdasarkan jenis game yang berbeda.

Dial Point (Titik Sentuh)/>

Bila OSD tidak tersedia, tekan tombol Bertujuan titik untuk mengaktifkan Menu Bertujuan titik, lalu tekan "<" atau ">" untuk mengaktifkan atau menonaktifkan Bertujuan titik.

Menu/Enter

Bila tidak ada OSD, tekan untuk menampilkan OSD atau mengkonfirmasi pilihan.





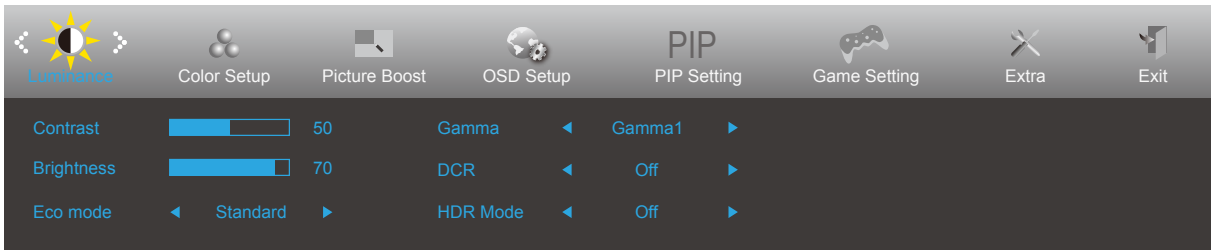

Daya

Tekan tombol Daya untuk menghidupkan monitor.

OSD Setting (Pengaturan OSD)

Petunjuk dasar dan mudah tentang tombol kontrol.











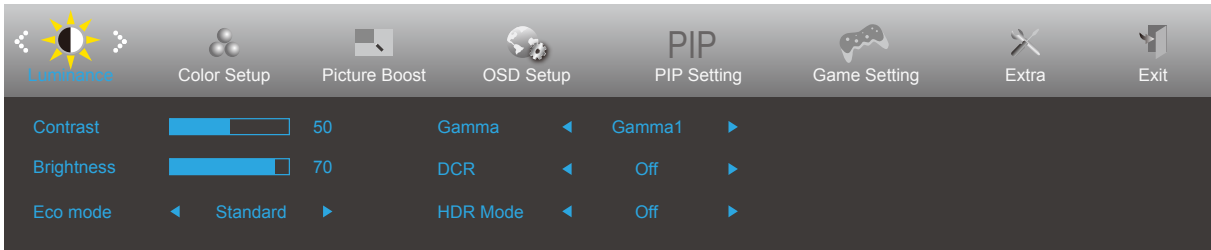

1. Tekan tombol  Menu untuk mengaktifkan jendela OSD.
2. Tekan < atau > untuk menavigasi fungsi. Setelah fungsi yang dikehendaki disorot, tekan tombol Menu untuk mengaktifkannya. Jika terdapat subMenu, tekan < atau > untuk menavigasi fungsi subMenu.
3. Tekan < atau > untuk mengubah pengaturan fungsi yang dipilih. Tekan  untuk keluar. Jika Anda ingin menyesuaikan fungsi lain, ulangi langkah 2-3.
4. Fungsi Penguncian OSD: Untuk mengunci OSD, tekan terus tombol  Menu sewaktu monitor mati, lalu tekan  tombol daya untuk menhidupkan monitor. Untuk membuka penguncian OSD, tekan terus tombol  Menu sewaktu monitor mati, lalu tekan  tombol daya untuk menhidupkan monitor.

Catatan:

1. Jika produk hanya memiliki satu input sinyal, maka item "Input Select" (Pilihan Input) akan dinonaktifkan.
2. Jika ukuran layar produk adalah 4:3 atau resolusi sinyal input adalah resolusi asli, maka item "Image Ratio" (Rasio Gambar) akan dinonaktifkan.
3. Salah satu dari fungsi DCR, dan Picture Boost (Peningkatan Gambar) akan diaktifkan; sedangkan tiga fungsi lainnya dinonaktifkan.

Luminance (Pencahaya-an)





	Contrast (Kontras)	0-100		Kontras dari Register-digital.	
	Brightness (Kecera-han)	0-100		Penyesuaian Cahaya Latar	
	Eco Mode (Ekono-mis)	Standard (Standar)		<input checked="" type="checkbox"/>	Mode Standar
		Text (Teks)			Mode Teks
		Internet			Mode Internet
		Game (Permainan)			Mode Permainan
		Movie (Film)			Mode Film
		Sports (Olahraga)			Mode Olahraga
		Reading (Membaca)			Mode Membaca
		Uniformity			Uniformity Mode
	Gamma	Gamma1			Menyesuaikan ke Gamma 1
		Gamma2			Menyesuaikan ke Gamma 2
		Gamma3			Menyesuaikan ke Gamma 3
	DCR	Off (Tidak Aktif)			Menonaktifkan rasio kontras dinamis
		On (Aktif)			Mengaktifkan rasio kontras dinamis
	HDR	Off (Tidak Aktif)			Adjust HDR Mode
		DisplayHDR			Note:
HDR Picture				When HDR is detected, the HDR option is displayed for adjustment. When HDR is not detected, the HDR Mode option is displayed for adjustment.	
HDR Movie					
HDR Mode	Off (Tidak Aktif)			Adjust HDR Mode	
	HDR Picture				
	HDR Movie				
	HDR Game				

Note:

The function MBR and Overdrive Boost are available only when AMD FreeSync Premium is off and the vertical frequency is up to 75 Hz.

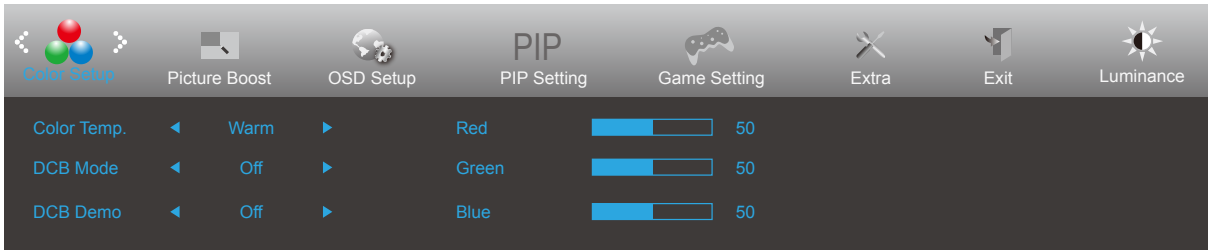
Color Setup (Konfigurasi Warna)



	Color Temp. (Suhu Warna)	Warm (Hangat)	Mengambil temperatur warna hangat dari EEPROM.
		Normal	Mengambil temperatur warna normal dari EEPROM.
		Cool (Sejuk)	Mengambil temperatur warna sejuk dari EEPROM.
		sRGB	Mengambil temperatur warna sRGB dari EEPROM.
		User (Pengguna)	Mengambil Temperatur Warna Pengguna dari EEPROM.
	DCB Mode (Mode DCB)	Full Enhance (Penyempurnaan Penuh)	Menonaktifkan atau mengaktifkan Mode Lanjutan Lengkap
		Nature Skin (Kulit Alami)	Menonaktifkan atau mengaktifkan Mode Kulit Alami
		Green Field (Bidang Hijau)	Menonaktifkan atau mengaktifkan Mode Lapangan Hijau
		Sky-blue (Langit Biru)	Menonaktifkan atau mengaktifkan Mode Langit Biru
		AutoDetect (Deteksi Otomatis)	Menonaktifkan atau mengaktifkan Mode Deteksi Otomatis
		Off (Tidak Aktif)	Disable DCB Mode
	DCB Demo (Demo DCB)	On (Aktif) / Off (Tidak Aktif)	Menonaktifkan atau mengaktifkan Demo
	Red (Merah)	0-100	Penambahan merah dari Register-digital.
	Green (Hijau)	0-100	Penambahan hijau dari Register-digital.
	Blue (Biru)	0-100	Penambahan biru dari Register-digital.

Picture Boost (Peningkatan Gambar)

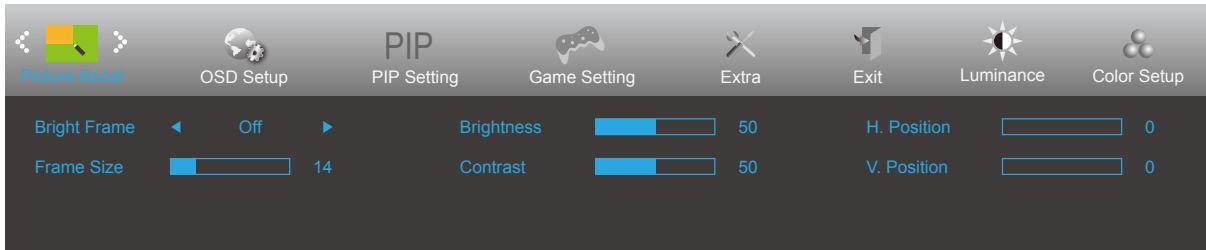



	Bright Frame (Bingkai Terang)	On (Aktif) / Off (Tidak Aktif)	Mengaktifkan/Menonaktifkan Bingkai Cerah
	Frame Size (Ukuran Bingkai)	14-100	Menyesuaikan Ukuran Bingkai
	Brightness (Kecerahan)	0-100	Penyesuaian Kecerahan untuk Bidang Penyempurnaan
	Contrast (Kontras)	0-100	Penyesuaian Kontras untuk Bidang Penyempurnaan
	H. Position (Posisi Horizontal)	0-100	Menyesuaikan posisi horizontal Bingkai.
	V. Position (Posisi Vertikal)	0-100	Menyesuaikan posisi vertikal Bingkai.

Catatan:

Menyesuaikan kecerahan, kontras, dan posisi Bright Frame (Bingkai Terang) untuk pengalaman tampilan yang lebih baik.

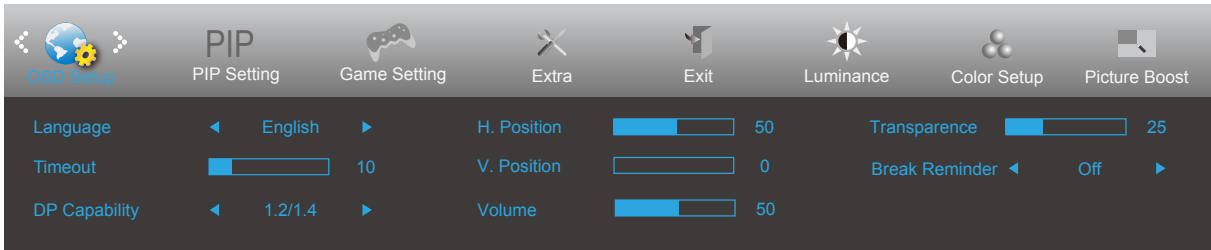
OSD Setup (Konfigurasi OSD)



	Language (Bahasa)		Memilih bahasa OSD
	Timeout (Batas Waktu)	5-120	Menyesuaikan batas waktu OSD.
	DP Capability (Kemampuan DP)	1.1/1.2/1.4	perlu diketahui bahwa hanya DP1.2 yang mendukung fungsi sinkronisasi bebas
	H. Position (Posisi Horizontal)	0-100	Menyesuaikan posisi horisontal OSD
	V. Position (Posisi Vertikal)	0-100	Menyesuaikan posisi vertikal OSD.
	Volume	0-100	Pengaturan Volume.
	Transparence (Transparansi)	0-100	Menyesuaikan OSD
	Break Reminder (Peringat Jeda)	aktif atau tidak aktif	Peringat jeda jika pengguna terus bekerja selama lebih dari 1 jam

Catatan:

Jika konten video DP mendukung DP1.2, pilih DP1.2 untuk DP Capability (Kemampuan DP); jika tidak, pilih DP1.1

PIP Setting

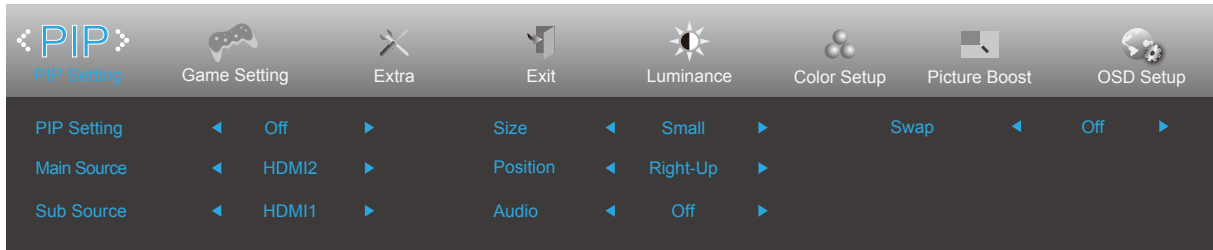

PIP	PIP Setting (Pengaturan PIP)	Off (Tidak aktif) / PIP / PBP	Menonaktifkan atau mengaktifkan PIP atau PBP.
	Main Source* (Sumber Utama)		Memilih sumber layar utama.
	Sub Source* (Subsumber)		Memilih subsumber layar.
	Size (Ukuran)	Small (Kecil) / Middle (Sedang) / Large (Besar)	Memilih ukuran layar.
	Position (Posisi)	Right-Up (Kanan atas)	Menetapkan lokasi layar.
		Right-Down (Kanan bawah)	
		Left-Up	
Left-Down			
Audio	On (Aktif): Audio PIP	Menonaktifkan atau mengaktifkan Audio Setup (Konfigurasi Audio).	
	Off (Tidak aktif): Audio Utama		
Swap (Tukar)	On (Aktif): Tukar	Menukar sumber layar.	
	Off (Tidak aktif): non aksi		

Sub \ Main	HDMI1	HDMI2	DP1	DP2
HDMI1	V	V	V	V
HDMI2	V	V	V	V
DP1	V	V	V	V
DP2	V	V	V	V

Game Setting (Pengaturan Permainan)

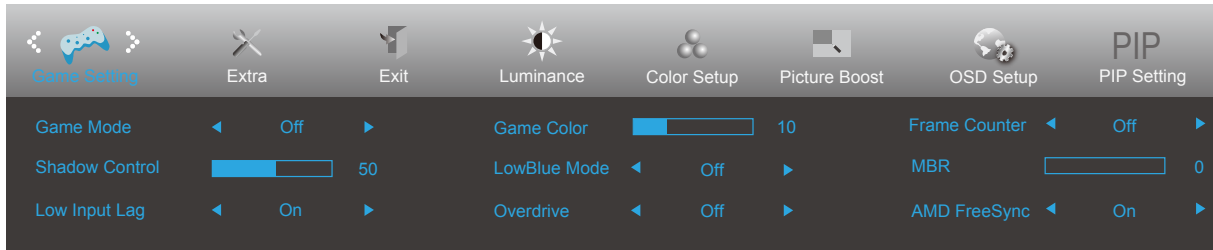

	Game Mode (Mode Permainan)	FPS	Untuk bermain game FPS (first Person Shooters). Meningkatkan detail level warna hitam pada tema gelap.
		RTS	Untuk bermain RTS (Strategi Real Time). Tingkatkan kualitas gambar.
		Racing (Balapan)	Untuk bermain game Balapan, menghadirkan waktu respons tercepat dan saturasi warna tinggi.
		Gamer 1 (Pemain 1)	Pengaturan preferensi pengguna disimpan sebagai Pemain 1.
		Gamer 2 (Pemain 2)	Pengaturan preferensi pengguna disimpan sebagai Pemain 2.
		Gamer 3 (Pemain 3)	Pengaturan preferensi pengguna disimpan sebagai Pemain 3.
		Off (tidak aktif)	Tidak ada optimalisasi oleh game Smart image
	Shadow Control (Kontrol Bayangan)	0-100	Default Shadow Control (Kontrol Bayangan) adalah 50, pengguna akhir dapat menyesuaikan dari 50 ke 100 atau 0 untuk meningkatkan kontras agar gambar jernih. 1. Jika gambar terlalu gelap untuk dilihat secara detail, sesuaikan dari 50 ke 100 untuk gambar jernih. 2. Jika gambar terlalu terang untuk dilihat secara detail, sesuaikan dari 50 ke 0 untuk gambar jernih
	Low input Lag (Lag input rendah)	On (Aktif)/ Off (Tidak Aktif)	Menonaktifkan buffer frame untuk Menurunkan lag input
	Game Color (Warna Permainan)	0-20	Warna Game akan menyediakan 0-20 level untuk menyesuaikan penyerapan agar mendapatkan gambar yang lebih baik
	LowBlue Mode (Lampu Biru Red-up)	Multimedia	Mengurangi gelombang lampu biru dengan mengontrol suhu warna
		Internet	
		Office	
Reading			
Overdrive	Off (Tidak Aktif)	Menyesuaikan waktu respons. (Boost can only enable in AMD FreeSync Premium off mode)	
	Weak (Lemah)		
	Medium (Sedang)		
	Strong (Kuat)		
	Boost (Motion picture response time 1ms)		
Frame Counter (Penghitung Frame)	Off (Tidak Aktif)/Right-Up (Kanan Atas)/Right-Down (Kanan Bawah)/Left-Down (Kiri Bawah)/Left-Up (Kiri Atas)	Menampilkan frekuensi V di sudut layar yang dipilih	
MBR	0-20	MBR (Motion Blur Reduction) will provide 0 – 20 levels for adjusting visible motion blur.	
AMD FreeSync	On (Aktif)/Off (Tidak Aktif)	Nonaktifkan atau Aktifkan AMD FreeSync Premium.	

Extra (Ekstra)

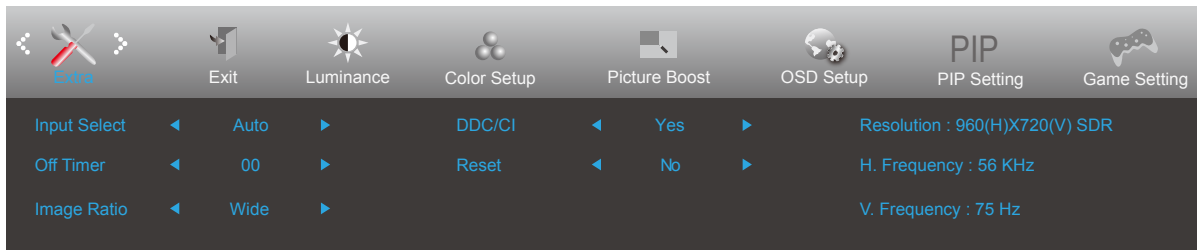

	Input Select (Pilihan Input)		Memilih sumber sebagai input
	Off Timer (Timer Mati)	0-24 jam	Memilih waktu penonaktifan DC.
	Image Ratio (Rasio Gambar)	Lebar / 4:3 / 1:1 / 17"(4:3) / 19"(4:3) / 19"(5:4) / 19"w(16:10) / 21.5"w(16:9) / 22"w(16:10) / 23"w(16:9) / 23.6"W (16:9) / 24"W (16:9) / 27"W (16:9)	Memilih rasio gambar yang akan ditampilkan.
	DDC/CI	Yes (Ya) / No (Tidak)	Mengaktifkan atau menonaktifkan Dukungan DDC-CI.
	Reset (Atur Ulang)	Yes (Ya) / No (Tidak)	Mengatur ulang Menu ke default.

Exit (Keluar)

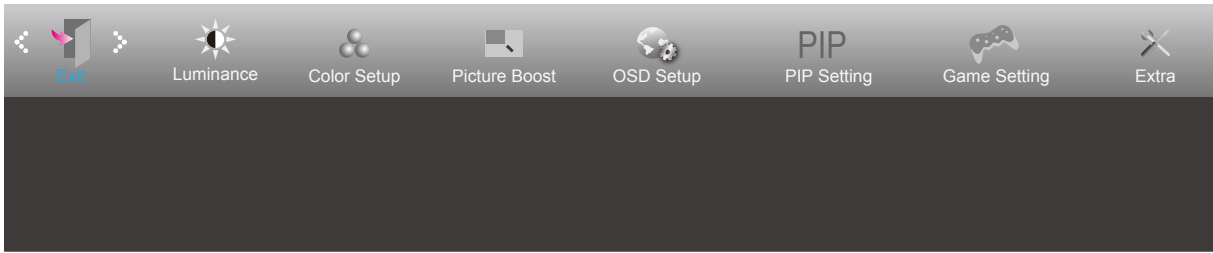

	Exit (Keluar)		Keluar dari OSD utama
---	---------------	--	-----------------------

Indikator LED

Status	Warna LED
Mode Daya Penuh	White (Putih)
Mode Aktif-mati	Oranye

Mengatasi masalah

Masalah & Pertanyaan	Kemungkinan Solusi
LED Daya Tidak Menyala	Pastikan tombol daya dalam keadaan hidup dan kabel daya telah tersambung dengan benar ke stopkontak yang telah diarde dan ke monitor.
Tidak ada gambar di layar	<ul style="list-style-type: none"> • Apakah kabel daya tersambung dengan benar? Periksa sambungan kabel daya dan catu daya. • Apakah kabel telah tersambung dengan benar? (Tersambung menggunakan kabel HDMI) Periksa sambungan kabel HDMI. (Tersambung menggunakan kabel DP) Periksa sambungan kabel DP * Input D-SUB/HDMI/DP tidak tersedia pada setiap model. • Jika daya dalam kondisi hidup, boot ulang komputer untuk melihat layar awal (layar login). Jika layar awal (layar login) muncul, jalankan boot komputer dalam mode aktif (mode aman untuk Windows 7/8/10), lalu ubah frekuensi kartu video. (Lihat Pengaturan Resolusi Optimal) Jika layar awal (layar login) tidak muncul, hubungi Pusat Layanan atau dealer Anda. • Apakah "Input Not Supported" (Input Tidak Didukung) terlihat di layar? Anda dapat melihat pesan ini bila sinyal dari kartu video melebihi resolusi dan frekuensi maksimum yang dapat ditangani monitor dengan benar. Sesuaikan resolusi dan frekuensi maksimum yang dapat ditangani monitor dengan benar. • Pastikan AOC Monitor Driver telah terinstal.
Gambar Tidak Jelas dan Berbayang	Sesuaikan kontrol kontras dan kecerahan. Tekan untuk menyesuikannya secara otomatis. Pastikan Anda tidak menggunakan kabel ekstensi atau switch box. Sebaiknya sambungkan monitor langsung ke konektor output kartu video yang terdapat di bagian belakang.
Gambar Memantul, Berkedip, atau Muncul Pola Bergelombang Pada Gambar	Pindahkan perangkat listrik yang dapat mengakibatkan interferensi listrik sejauh mungkin dari monitor. Gunakan kecepatan refresh maksimum yang dimiliki monitor pada resolusi yang sedang digunakan.
Monitor terkunci dalam mode Aktif-Mati	Tombol daya komputer harus dalam posisi hidup. Kartu video pada komputer harus terpasang tepat pada slotnya. Pastikan kabel video pada monitor tersambung dengan benar ke komputer. Periksa kabel video monitor, lalu pastikan tidak ada pin yang tertekuk. Pastikan komputer telah beroperasi dengan menekan tombol Caps Lock pada keyboard sekaligus melihat LED Caps Lock. LED harus menyala atau mati setelah Anda menekan tombol CAPS LOCK.
Salah satu warna utama tidak muncul (MERAH, HIJAU, atau BIRU)	Periksa kabel video monitor, lalu pastikan tidak ada pin yang rusak. Pastikan kabel video pada monitor tersambung dengan benar ke komputer.
Gambar layar tidak berada di tengah atau berukuran tepat	Sesuaikan Posisi Horizontal dan Posisi Vertikal atau tekan tombol pintas (Otomatis).
Gambar memiliki warna yang cacat (putih tidak terlihat putih)	Sesuaikan warna RGB atau pilih temperatur warna yang dikehendaki.
Terjadi gangguan horizontal atau vertikal pada layar	Gunakan mode penonaktifan Windows 7/8/10 untuk menyesuaikan CLOCK dan FOKUS. Tekan untuk menyesuikannya secara otomatis.

Spesifikasi

Spesifikasi Umum

Panel	Nama model	CU34G2XP/BK		
	Sistem kendali	LCD TFT Berwarna		
	Ukuran Gambar yang Terlihat	86,36 cm diagonal		
	Jarak piksel	0,23175mm (H) × 0,23175mm (V)		
	Video	Interface HDMI & Interface DP		
	Warna Layar	1,07B		
Lainnya	Rentang pindai horizontal	30k-160kHz(HDMI) 30k-270kHz(DP)		
	Ukuran pindai horizontal (Maksimum)	797,22mm		
	Rentang pindai vertikal	48-120Hz(HDMI) 48-180Hz(DP)		
	Ukuran Pindai Vertikal (Maksimum)	333,72mm		
	Resolusi standar optimal	3440x1440@60Hz		
	Max resolution	3440x1440@100Hz(HDMI) 3440x1440@180Hz(DP)		
	Plug & Play	VESA DDC2B/CI		
	Konektor Input	HDMI/DP		
	Catu daya	100-240V~, 50/60Hz, 1,5A		
	Pemakaian daya	Normal (kecerahan dan kontras standar)	59W	
Maks. (kecerahan = 100, kontras =100)		≤ 120W		
Hemat daya		<0,5W		
Karakteristik Fisik	Tipe konektor	HDMIx2/DPx2/USBx4/USB atas/Earphone keluar		
	Tipe Kabel Sinyal	Dapat dilepas		
Lingkungan	Suhu	Beroperasi	0°C~ 40°C	
		Tidak beroperasi	-25°C~ 55°C	
	Kelembapan	Beroperasi	10% hingga 85% (tanpa kondensasi)	
		Tidak beroperasi	5% hingga 93% (tanpa kondensasi)	
	Ketinggian	Beroperasi	0m~5000m (0kaki~16404kaki)	
		Tidak beroperasi	0m~12192m (0kaki~ 40000kaki)	



Mode Tampilan Standar

Standar	RESOLUSI(+/-1Hz)	FREKUENSI HORIZONTAL (KHz)	FREKUENSI VERTIKAL (Hz)
VGA	640x480@60Hz	31.469	59.94
	640x480@72Hz	37.861	72.809
	640x480@75Hz	37.5	75
SVGA	800x600@60Hz	37.879	60.317
	800x600@72Hz	48.077	72.188
	800x600@75Hz	46.875	75
XGA	1024x768@60Hz	48.363	60.004
	1024x768@70Hz	56.476	70.069
	1024x768@75Hz	60.023	75.029
SXGA	1280x1024@60Hz	63.981	60.020
	1280x1024@75Hz	79.976	75.025
WXGA+	1440x900@60Hz	55.935	59.887
	1440x900@60Hz	55.469	59.901
WSXGA	1680x1050@60Hz	65.290	59.954
	1680x1050@60Hz	64.674	59.883
FHD	1920x1080@60Hz	67.5	60
WFHD	2560x1080@60Hz	66	60
	2560x1080@50Hz	56.25	50
WQHD	3440x1440@30Hz	44.408	29.985
	3440x1440@60Hz	89.819	59.973
	3440x1440@100Hz	150.972	99.982
	3440X1440@120Hz(DP Only)	181.2	120
	3440X1440@144Hz(DP Only)	214.56	144
	3440X1440@165Hz (DP Only)	244.36	165
	3440X1440@180Hz (DP Only)	266.580	180
IBM MODE			
DOS	720x400@70Hz	31.469	70.087
MAC MODE			
VGA	640x480@67Hz	35.000	66.667
SVGA	832x624@75Hz	49.725	74.551
XGA	1024x768@75Hz	60.241	74.927

Catatan: Berdasarkan standar VESA, kesalahan tertentu (+/-1Hz) dapat terjadi saat menghitung laju penyegaran (refresh rate) pada beberapa sistem operasi dan kartu grafis. Nilai laju penyegaran (refresh rate) produk ini telah dibulatkan untuk meningkatkan kompatibilitas. Gunakan produk yang sebenarnya sebagai acuan.

Penggunaan Pin

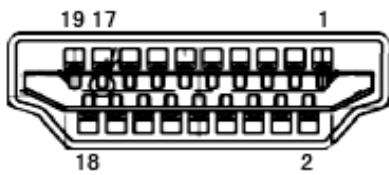

No. Pin	Nama Sinyal	No. Pin	Nama Sinyal	No. Pin	Nama Sinyal
1.	TMDS Data 2+	9.	TMDS Data 0-	17.	DDC/CEC Arde
2.	TMDS Data 2 Shield	10.	TMDS Clock+	18.	Daya +5V
3.	TMDS Data 2-	11.	TMDS Clock Shield	19.	Deteksi Hot Plug
4.	TMDS Data 1+	12.	TMDS Clock-		
5.	TMDS Data 1Shield	13.	CEC		
6.	TMDS Data 1-	14.	Dilindungi (N.C. pada perangkat)		
7.	TMDS Data 0+	15.	SCL		
8.	TMDS Data 0 Shield	16.	SDA		

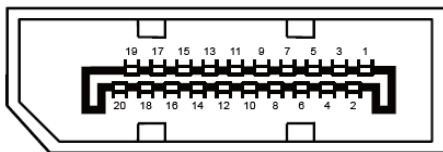

Kabel Sinyal Layar Warna 20-Pin

No. Pin	Nama Sinyal	No. Pin	Nama Sinyal
1	ML_Lane 3 (n)	11	GND
2	GND	12	ML_Lane 0 (p)
3	ML_Lane 3 (p)	13	KONFIG1
4	ML_Lane 2 (n)	14	KONFIG2
5	GND	15	AUX_CH(p)
6	ML_Lane 2 (p)	16	GND
7	ML_Lane 1 (n)	17	AUX_CH(n)
8	GND	18	Deteksi Hot Plug
9	ML_Lane 1 (p)	19	DP_PWR Balik
10	ML_Lane 0 (n)	20	DP_PWR

Plug and Play

Fitur Plug & Play DDC2B

Monitor ini dilengkapi kemampuan VESA DDC2B berdasarkan standar VESA DDC STANDARD. Fitur ini memungkinkan monitor menginformasikan identitasnya kepada sistem host dan, tergantung pada tingkat DDC yang digunakan, menyampaikan informasi tambahan tentang kemampuan tampilannya.

DDC2B adalah kanal data dua arah berdasarkan protokol I2C. Sistem host dapat meminta informasi EDID melalui kanal DDC2B.