

# AOC

# AGON



Podręcznik użytkownika  
monitora LCD

**AG254FG**

[www.aoc.com](http://www.aoc.com)

©2021 AOC.All Rights Reserved

**HDMI™**

Bezpieczeństwo.....	1
Konwencje krajowe .....	1
Zasilanie .....	2
Instalacja .....	3
Czyszczenie .....	4
Inne .....	5
Ustawienia .....	6
Zawartość opakowania .....	6
Montaż stojaka i podstawy .....	7
Regulacja kąta widzenia .....	8
Podłączanie monitora.....	9
Podłączanie wspomika do montażu na ścianie.....	10
Funkcja Adaptive-Sync (Dostępne w wybranych modelach) .....	11
Funkcja G-SYNC.....	11
HDR .....	12
Regulacja.....	13
Przyciski skrótów .....	13
Szybki przełącznik.....	14
Instrukcja przycisków OSD (Menu).....	15
Ustawienia OSD.....	17
Game Setting (Ustawienia gier).....	18
Luminance (Luminancja) .....	20
Procesor G-SYNC® .....	21
Color Setup (Konfiguracja koloru).....	22
Audio.....	23
Light FX .....	24
Extra (Ekstra).....	25
OSD Setup (Ustawienia OSD).....	26
Diody stanu .....	27
Rozwiązywanie problemów .....	28
Dane techniczne .....	29
Ogólne dane techniczne .....	29
Zaprogramowane tryby wyświetlania .....	30
Przypisanie styków.....	31
Plug and Play .....	32

# Bezpieczeństwo

## Konwencje krajowe

Następujące części opisują wykorzystywane w tym dokumencie konwencje krajowe.

### Uwagi, ostrzeżenia i przestrogi

W tym podręczniku, blokom tekstu mogą towarzyszyć ikony i pogrubienie lub pochylenie tekstu. Te bloki to uwagi, przestrogi i ostrzeżenia, wykorzystywane w następujący sposób:



**UWAGA:** UWAGA wskazuje ważną informację, pomocną w lepszym wykorzystaniu systemu komputerowego.





**PRZESTROGA:** PRZESTROGA wskazuje możliwość potencjalnego uszkodzenia urządzenia lub utratę danych i podpowiada jak uniknąć problemu.





**OSTRZEŻENIE:** OSTRZEŻENIE wskazuje potencjalne zagrożenie odniesienia obrażeń ciała i informuje o sposobie ich unikania. Niektóre ostrzeżenia mogą pojawiać się w alternatywnych formatach i może im towarzyszyć ikona. W takich przypadkach, specyficzna prezentacja ostrzeżenia jest regulowana przepisami.

## Zasilanie

 Monitor należy zasilać wyłącznie ze źródła zasilania wskazanego na etykiecie. Przy braku pewności co do typu zasilania w sieci domowej należy skontaktować się z dostawcą lub lokalnym zakładem energetycznym.

 Monitor posiada trójstykową wtyczkę z uziemieniem. Wtyczka ta, w ramach funkcji zabezpieczenia, będzie pasować tylko do gniazdka zasilania z uziemieniem. Jeżeli gniazdko nie nadaje się do wtyczki z trzema bolcami, należy zwrócić się do elektryka o zamontowanie odpowiedniego gniazdka lub zastosować adapter, w celu bezpiecznego uziemienia urządzenia. Nie wolno pokonywać funkcji zabezpieczenia wtyczki z uziemieniem.

 Urządzenie należy odłączyć od zasilania podczas burzy z wyładowaniami atmosferycznymi lub, jeśli nie będzie długo używane. Zabezpieczy to monitor przed uszkodzeniem spowodowanym skokami napięcia.

 Nie należy przeciążać listew zasilających ani przedłużaczy. Przeciążenie może spowodować pożar lub porażenie prądem elektrycznym.

 Aby zapewnić oczekiwane działanie, monitor należy używać wyłącznie z komputerami z certyfikatem UL, z gniazdami o parametrach prądu przemiennego 100 - 240 V, min. 5 A.

 Gniazdko sieciowe powinno znajdować się w pobliżu urządzenia i powinno być łatwo dostępne.

 Do użytku wyłącznie z dostarczonym zasilaczem

Producenci: TPV ELECTRONICS(FUJIAN)CO.,LTD.

Model: ADPC20120

# Instalacja

**!** Nie należy umieszczać monitora na niestabilnym wózku, podstawie, stojaku, wsporniku lub stoliku. Upadek monitora może spowodować obrażenia ciała lub poważne uszkodzenie produktu. Należy korzystać jedynie z wózków, podstaw, stojaków, wsporników lub stolików zalecanych przez producenta lub sprzedawanych wraz z tym produktem. Podczas instalacji produktu należy postępować zgodnie z instrukcjami producenta i używać akcesoriów montażowych zalecanych przez producenta. Zestaw produktu i wózka należy przesuwać z zachowaniem ostrożności.

**!** Nigdy nie należy wpychać do szczelin w obudowie monitora żadnych obiektów. Może to spowodować zwarcie części, a w rezultacie pożar lub porażenie prądem elektrycznym. Nigdy nie należy wylewać płynów na monitor.

**!** Produktu nie należy kłaść przodem na podłodze.

**!** W przypadku montażu monitora na ścianie lub na półce zastosować zestaw montażowy zatwierdzony przez producenta i postępować zgodnie z instrukcją dołączoną do zestawu.

**!** Należy pozostawić wolną przestrzeń wokół monitora, jak pokazano poniżej. W przeciwnym razie obieg powietrza może być niewystarczający, a przegrzanie może doprowadzić do pożaru lub uszkodzenia monitora.

**!** Aby uniknąć potencjalnego uszkodzenia, na przykład odklejenie panela przez ramkę, monitora nie należy nachylać w dół pod kątem większym niż 5 stopni. Nachylenie w dół pod kątem większym niż 5 stopni, może spowodować uszkodzenie nie objęte gwarancją.

Sprawdź poniżej zalecane obszary wentylacyjne wokół monitora, przy instalacji monitora na ścianie lub na podstawie:

## Montaż na podstawie

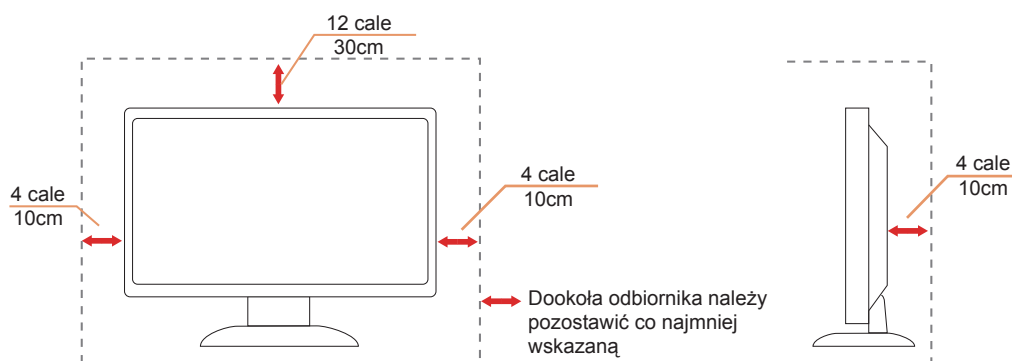

## Czyszczenie

⚠ Obudowę należy czyścić regularnie szmatką. Do czyszczenia zabrudzeń można używać delikatnego zamiast silnego detergentu, który może spowodować uszkodzenie obudowy produktu.

⚠ Podczas czyszczenia należy upewnić się, że detergent nie przedostał się do produktu. Szmatka do czyszczenia nie może być zbyt szorstka, ponieważ może to spowodować porysowanie powierzchni ekranu.

⚠ Przed czyszczeniem produktu należy odłączyć przewód zasilania.



## Inne

 Jeżeli z produktu zacznie wydobywać się nieprzyjemny zapach, dziwny dźwięk lub dym należy NATYCHMIAST odłączyć kabel zasilający i skontaktować się z punktem serwisowym.

 Należy upewnić się, że otwory wentylacyjne nie są zablokowane przez stół lub zasłony.

 Podczas działania nie należy narażać monitora LCD na silne drgania lub uderzenia.

 Nie wolno uderzać lub upuścić monitora podczas pracy lub transportu.

# Ustawienia

## Zawartość opakowania

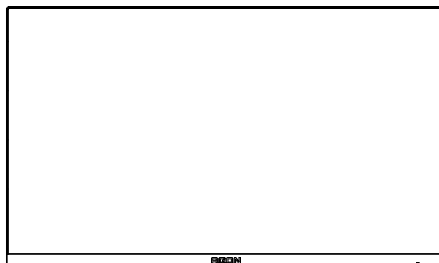

\*

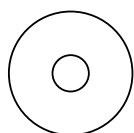

CD Manual

\*



Warranty card

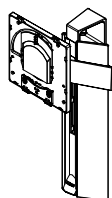

Stand



Screwdriver

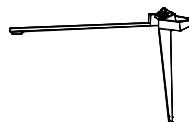

Base



Wire clip

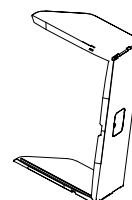

Shading Hood Packet



Adaptor



Power Cable

\*



Quick Switch Keypad

\*



DP Cable

\*



HDMI Cable

\*



USB Cable

\*



Micphone Cable

\* Nie wszystkie kable sygnałowe będą dostarczane we wszystkich krajach i regionach. Sprawdzić u lokalnego dostawcy lub w biurze oddziału AOC celem potwierdzenia.



## Montaż stojaka i podstawy

Wykonaj montaż lub demontaż podstawy, zgodnie z wymienionymi poniżej czynnościami.

Ustawienia:

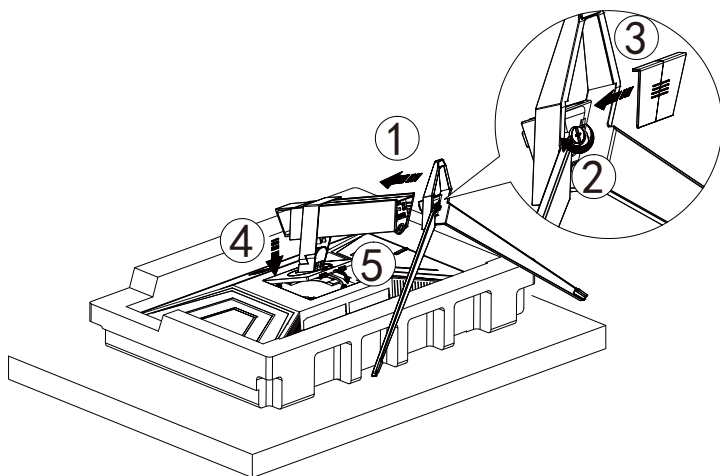

Zdejmowanie:

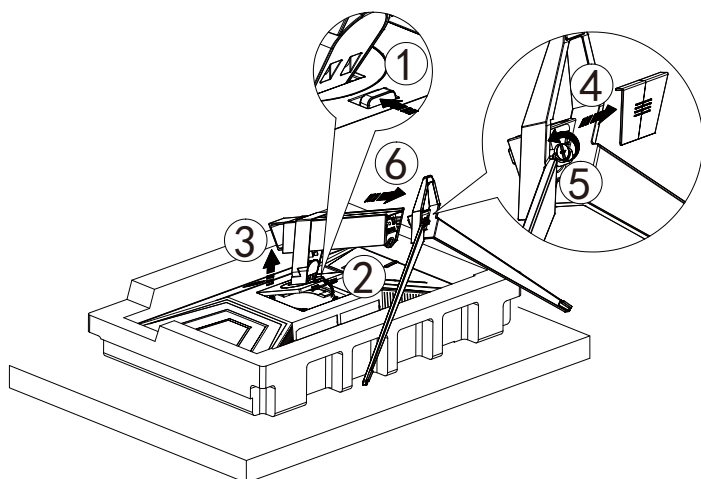

## Regulacja kąta widzenia

Aby zapewnić optymalne widzenie zaleca się, aby spojrzeć na pełny ekran monitora, a następnie wyregulować kąt monitora do własnych preferencji.

Podczas zmiany kąta monitora należy przytrzymać wspornik, aby monitor się nie przewrócił.

Kąt monitora można wyregulować w pokazanym poniżej zakresie:

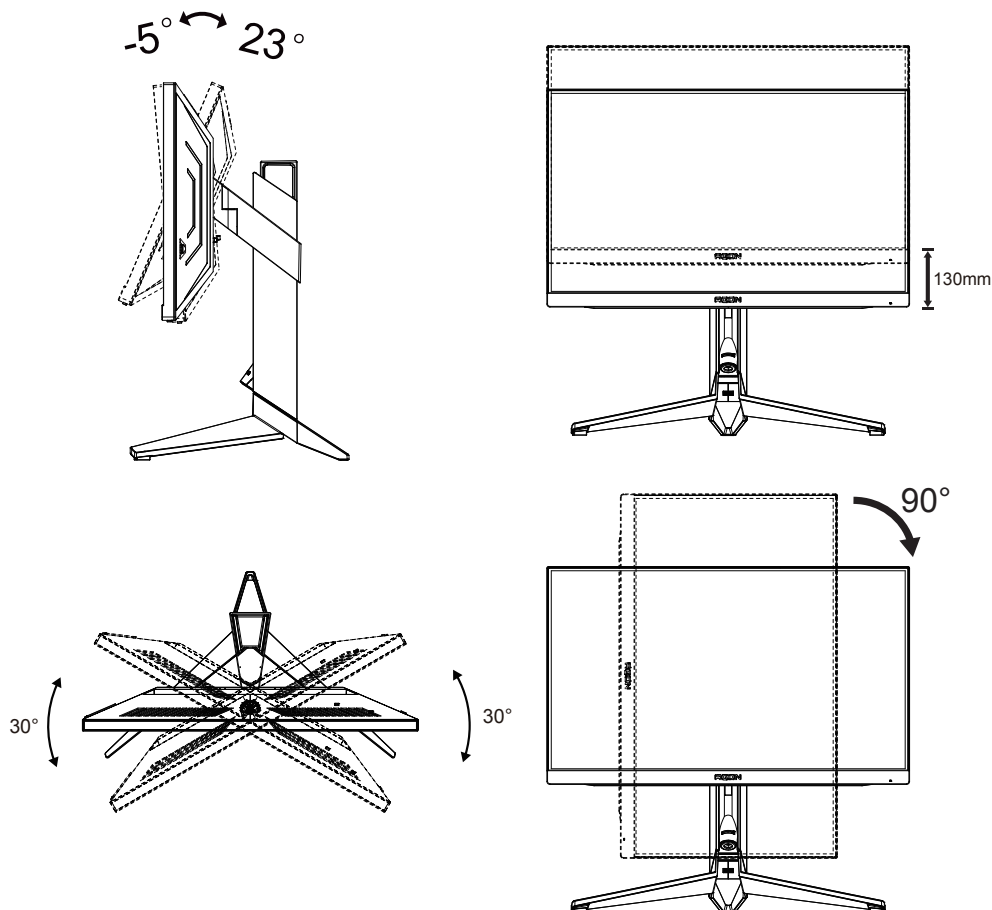

### UWAGA:

Podczas zmiany kąta nie należy dotykać ekranu LCD. Może to spowodować uszkodzenie lub pęknięcie ekranu LCD.

### Ostrzeżenie:

1. Aby uniknąć potencjalnego uszkodzenia ekranu, takiego jak odklejanie panela przez ramkę, monitora nie należy nachylać w dół pod kątem większym niż 5 stopni.
2. Podczas regulacji kąta monitora nie należy naciskać ekranu. Należy chwytać wyłącznie za ramkę.

# Podłączanie monitora

Gniazda kabli z tyłu monitora i komputera

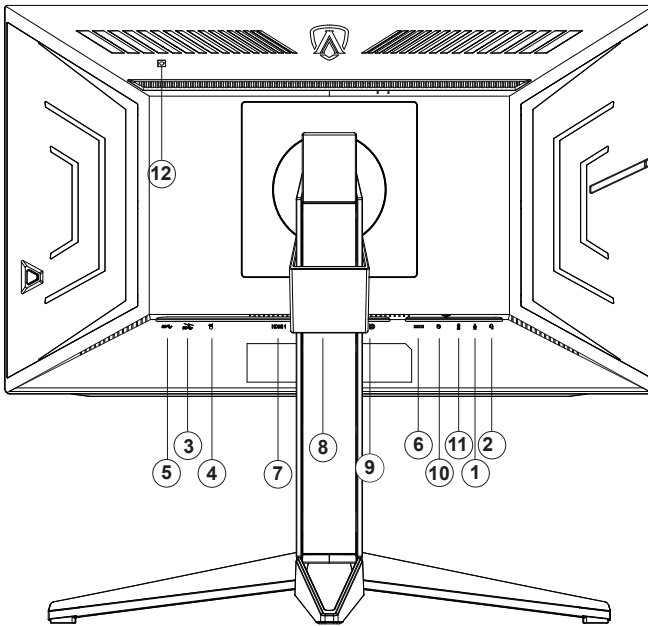

1. Wejście mikrofonu
2. Słuchawki (połączone z mikrofonem)
3. USB3.2 Gen1 pobieranie + szybkie ładowanie
4. USB3.2 Gen1 pobieranie(Reflex Latency Analyzer)(Zielone port)
5. USB3.2 Gen1 przesyłania danych
6. AC in
7. HDMI1
8. HDMI2
9. DP
10. Klawiatura szybkiego przełączania
11. Wyjście mikrofonowe (połączenie z komputerem PC)
12. Czujnik luminancji (światła)

## Połączenie z komputerem PC

1. Podłącz dokładnie przewód zasilający do złącza z tyłu monitora.
2. Wyłącz komputer i odłącz kabel zasilający.
3. Podłącz kabel sygnałowy monitora do złącza wideo w tylnej części komputera.
4. Podłącz kabel zasilający komputera i monitora do najbliższego gniazdka elektrycznego.
5. Uruchom komputer i włącz monitor.

Jeżeli na monitorze wyświetlany jest obraz instalacja jest zakończona. Jeżeli obraz nie jest wyświetlany, patrz Rozwiązywanie problemów.

Aby zabezpieczyć sprzęt, przed podłączeniem należy zawsze wyłączyć komputer i monitor LCD.

## Podłączanie wspomnika do montażu na ścianie

Przygotowanie do instalacji opcjonalnego ramienia do montażu ściennego.

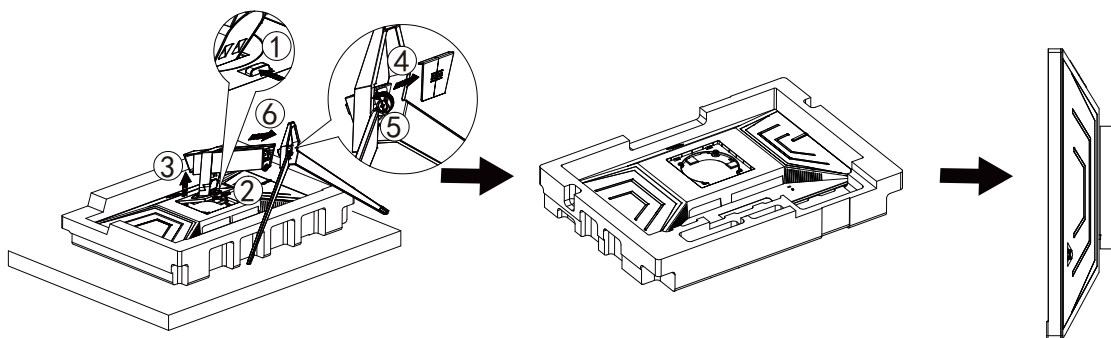

Monitor można zamocować na zakupionym oddzielnie ramieniu do montażu ściennego. Przed przystąpieniem do zamocowania odłącz zasilanie i wykonaj poniższe czynności:

1. Zdejmij podstawę.
2. Złóż ramię do montażu ściennego zgodnie z instrukcjami producenta.
3. Umieść ramię do montażu ściennego z tyłu monitora. Dopasuj otwory w ramieniu do otworów z tyłu monitora.
4. Podłącz ponownie kable. Instrukcje dotyczące montażu, znajdują się w podręczniku użytkownika dostarczonym wraz z opcjonalnym ramieniem do montażu ściennego.

Uwaga : Otwory na śruby do montażu VESA nie są dostępne we wszystkich modelach, sprawdź u dostawcy lub w oficjalnym wydziale AOC.

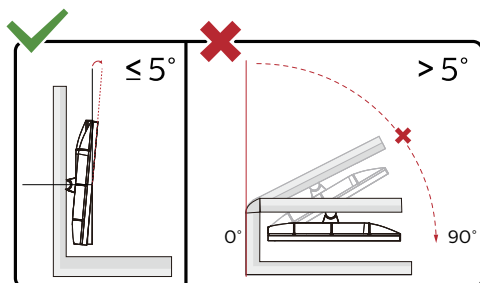

\* Konstrukcja wyświetlacza może się różnić od pokazanej na ilustracji.

### Ostrzeżenie:

1. Aby uniknąć potencjalnego uszkodzenia ekranu, takiego jak odklejanie panela przez ramkę, monitora nie należy nachylać w dół pod kątem większym niż 5 stopni.
2. Podczas regulacji kąta monitora nie należy naciskać ekranu. Należy chwytać wyłącznie za ramkę.

## **Funkcja Adaptive-Sync (Dostępne w wybranych modelach)**

1. Funkcja Adaptive-Sync współpracuje z DP/HDMI
2. Kompatybilne karty graficzne: Lista zalecanych kart jak niżej, można również sprawdzić odwiedzając [www.AMD.com](http://www.AMD.com)
  - Radeon™ RX Vega serii
  - Radeon™ RX 500 serii
  - Radeon™ RX 400 serii
  - Radeon™ R9/R7 300 serii (za wyjątkiem serii R9 370/X, R7 370/X, R7 265)
  - Radeon™ Pro Duo (2016)
  - Radeon™ R9 Nano serii
  - Radeon™ R9 Fury serii
  - Radeon™ R9/R7 200 serii (za wyjątkiem serii R9 270/X, R9 280/X)

## **Funkcja G-SYNC**

Kompatybilne karty graficzne: GeForce GTX 1070 Boost lub wyższa (lista kompatybilnych kart graficznych, patrz witryna [www.nvidia.com/G-SYNC](http://www.nvidia.com/G-SYNC))

Sterownik: GeForce 331.58 lub wyższy System operacyjny: Windows 10 64b(inne wersje systemu Windows nie są obsługiwane przez dostarczony sterownik HDR!)

# HDR

Jest zgodne z sygnałami wejścia w formacie HDR400.

Wyświetlacz może automatycznie uaktywnić funkcję HDR, jeśli odtwarzacz i treść są zgodne. Skontaktuj się z producentem urządzenia i dostawcą treści w celu uzyskania informacji o zgodności urządzenia i treści. Wybierz "WYŁ." dla funkcji HDR, gdy nie jest potrzebna funkcja automatycznego uaktywnienia.

## Uwaga:

1. W WIN10 lub wersjach niższych (starszych) niż V1703, nie jest potrzebne specjalne ustawienie dla interfejsu DisplayPort/HDMI.
2. W WIN10 lub wersji V1703, dostępny jest tylko interfejs HDMI, a interfejs DisplayPort nie działa.
3. Rozdzielczość wyświetlacza jest ustawiona na 1920\*1080, a HDR jest wstępnie ustawiony na WŁ. W tych warunkach, ekran może być lekko przyciemniony, co wskazuje na uaktywnienie HDR.

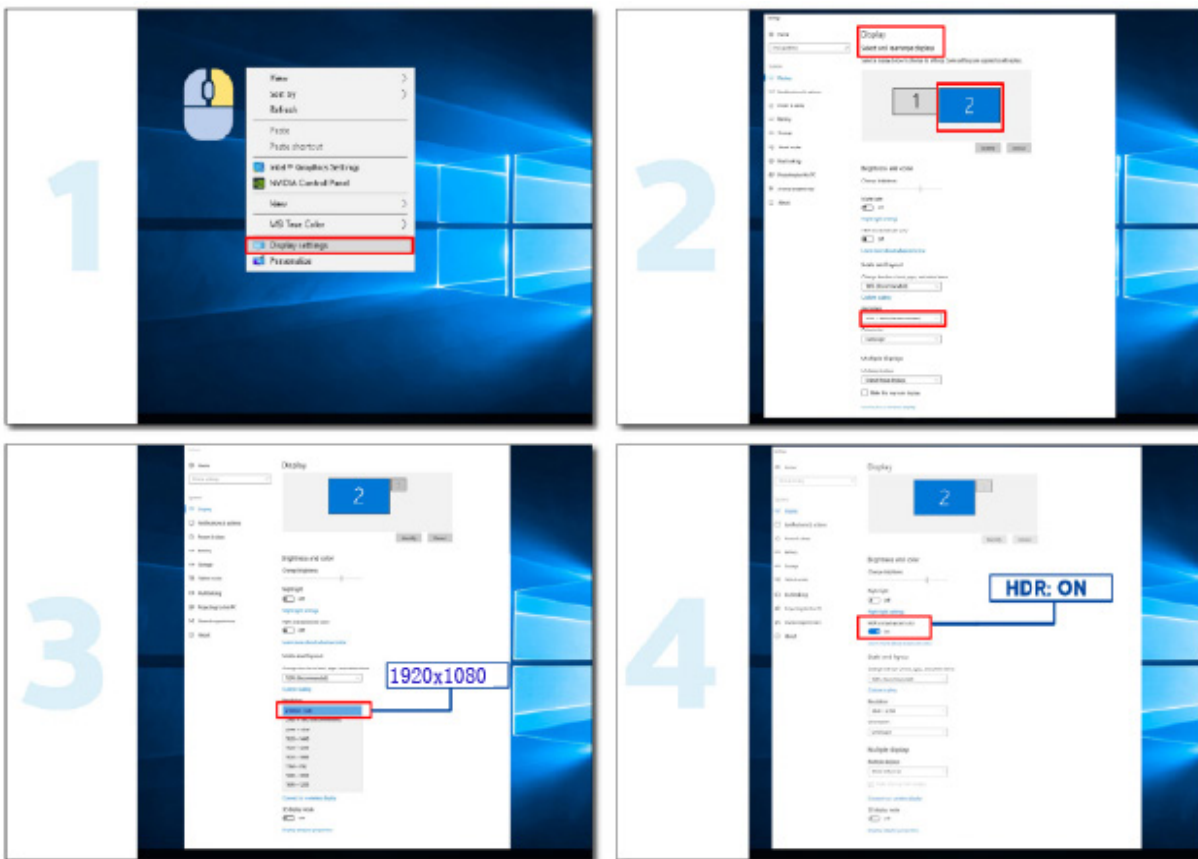

# Regulacja

## Przyciski skrótów

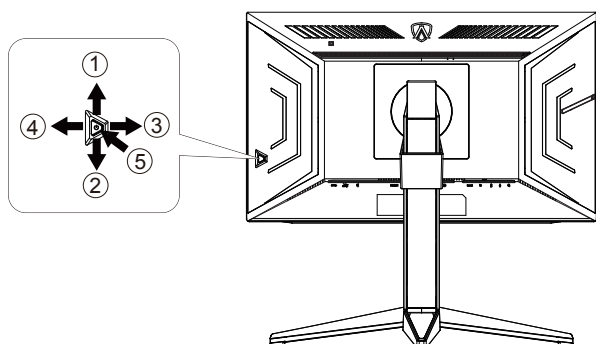

1	Źródło/W górę
2	Dial Point/W dół
3	Tryb gry/W lewo
4	Light FX/W prawo
5	Zasilanie/Menu/Enter

### Zasilanie/Menu/Enter

Naciśnij przycisk Zasilanie, aby włączyć monitor.

Jeżeli nie ma OSD, naciśnij w celu wyświetlenia OSD lub potwierdzenia wyboru. Naciśnij na około 2 sekundy, aby wyłączyć monitor.

### Dial Point

Przy braku OSD, naciśnij przycisk Dial Point, aby pokazać/ukryć Dial Point.

### Tryb gry/W lewo

Przy braku OSD, naciśnij przycisk „W lewo”, aby otworzyć funkcję trybu gry, następnie naciśnij przycisk „W lewo” lub „W prawo” aby wybrać tryb gry (FPS, RTS, Wyścig, Gracz 1, Gracz 2 lub Gracz 3) stosownie do różnych typów gier.

### Light FX/W prawo

Przy braku OSD, naciśnij przycisk „W prawo”, aby uaktywnić funkcję Light FX.

### Źródło/W górę

Kiedy OSD jest zamknięte, naciśnięcie przycisku Źródło/Auto/W góręcz uaktywni funkcję Źródło.

## Szybki przełącznik

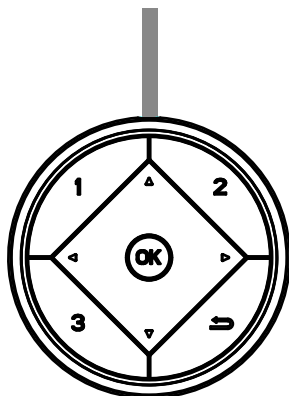

◀:

Jeżeli nie ma OSD, naciśnij przycisk ◀, aby otworzyć funkcję trybu gry, następnie naciśnij przycisk ◀ lub □, aby wybrać tryb gry (FPS, RTS, Wyścig, G-SYNC Esports, Gracz 1, Gracz 2 lub Gracz 3) stosownie do różnych typów gier.

▶:

Przy braku OSD, naciśnij przycisk ▶ celem aktywacji paska regulacji Sterowanie tła.  
Menu/OK

Jeżeli nie ma OSD, naciśnij w celu wyświetlenia OSD lub potwierdzenia wyboru.

▲:

Po zamknięciu OSD, naciśnięcie przycisku ▲, uaktywni funkcję przycisku skrótu Źródło.

▼:

Przy braku OSD, naciśnij przycisk Dial Point, aby pokazać/ukryć Dial Point.

1:

Naciśnij przycisk 1 w celu wyboru trybu Gracz 1.

2:

Naciśnij przycisk 2 w celu wyboru trybu Gracz 2.

3:

Naciśnij przycisk 3 w celu wyboru trybu Gracz 3.



Naciśnij, aby wyjść z OSD



## Instrukcja przycisków OSD (Menu)



Enter : Użyj przycisku Enter do przechodzenia do menu OSD następnego poziomu  
Move (Przesuń) : Użyj przycisku W lewo / W górę / W dół do przesuwania wyboru w OSD  
Exit (Wyjście) : Użyj przycisku W prawo do wychodzenia z OSD

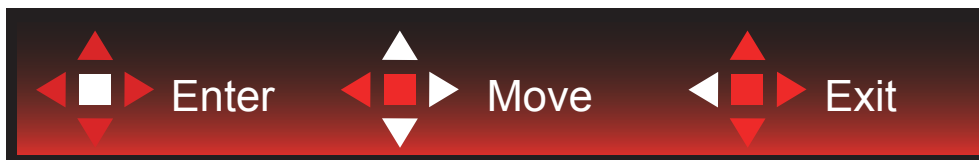

Enter : Użyj przycisku Enter do przechodzenia do menu OSD następnego poziomu  
Move (Przesuń) : Użyj przycisku W prawo / W górę / W dół do przesuwania wyboru w OSD  
Exit (Wyjście) : Użyj przycisku W lewo do wychodzenia z OSD



Enter : Użyj przycisku Enter do przechodzenia do menu OSD następnego poziomu  
Move (Przesuń) : Użyj przycisku W górę / W dół do przesuwania wyboru w OSD  
Exit (Wyjście) : Użyj przycisku W lewo do wychodzenia z OSD



Move (Przesuń) : Użyj przycisku W lewo / W prawo / W górę / W dół do przesunięcia wyboru w OSD



Exit (Wyjście): Użyj przycisku W lewo do przechodzenia w OSD do poprzedniego poziomu OSD  
Enter : Użyj przycisku W prawo do przechodzenia do następnego poziomu OSD  
Select (Wybierz) : Użyj przycisku W górę / W dół do przesunięcia wyboru w OSD



Enter : Użyj przycisku Enter do zastosowania ustawienia OSD i powrotu do poprzedniego poziomu OSD  
Select (Wybierz) : Użyj przycisku W dół do dopasowania ustawienia w OSD



Select (Wybierz) : Użyj przycisku W górę / W dół do dopasowania ustawienia w OSD



Enter : Użyj przycisku Enter do przechodzenia w OSD do poprzedniego poziomu OSD  
Select (Wybierz) : Użyj przycisku W lewo / W prawo do dopasowania ustawienia w OSD

# Ustawienia OSD

Podstawowe i proste instrukcje dla przycisków sterowania.



- 1). Naciśnij przycisk MENU, aby wyświetlić okno menu ekranowego OSD.
- 2). Zastosuj się do instrukcji przycisków w celu przesunięcia lub wyboru (regulacji) ustawień OSD.
- 3). Funkcja blokady/odblokowania OSD: W celu zablokowania lub odblokowania OSD, naciśnij i przytrzymaj przycisk W dół przez 10 s, kiedy funkcja OSD nie jest aktywna.

## Uwaga:

Jeżeli produkt ma tylko jedno wejście sygnału wyłączona jest regulacja pozycji „Wybór wejścia”.

## Game Setting (Ustawienia gier)



	Game Mode (Tryb gry)	FPS	Do grania w gry typu FPS (Strzelanka). Poprawia szczegóły poziomu czerni motywu.
		RTS	Do grania w gry typu RTS (Strategiczne). Poprawia jakość obrazu.
		Racing (Wyścig)	Do grania w gry typu wyścig. Zapewnia najkrótszy czas odpowiedzi i wysoki poziom nasycenia koloru.
		G-SYNC Esports	Ustawienia preferencji NVIDIA. Poprawa jakości..
		Gamer 1 (Gracz 1)	Ustawienia preferencji użytkownika zapisane jako Gracz 1.
		Gamer 2 (Gracz 2)	Ustawienia preferencji użytkownika zapisane jako Gracz 2.
		Gamer 3 (Gracz 3)	Ustawienia preferencji użytkownika zapisane jako Gracz 3.
		Off (Wył.)	Brak optymalizacji przez grę Smart image.
	Shadow Control (Sterowanie tła)	0-3	<p>Domyślna wartość dla sterowania tła to 0, teraz użytkownik może regulować od 0 do 3 lub 0 w celu zwiększenia kontrastu i uzyskania bardziej wyraźnego obrazu.</p> <ol style="list-style-type: none"> <li>Jeżeli obraz jest z ciemny aby wyraźnie były widoczne szczegóły, wyregulować od 0 do 3 celem uzyskania wyraźniejszego obrazu.</li> <li>Jeżeli obraz jest zbyt jasny aby wyraźnie były widoczne szczegóły, wyregulować od 3 do 0 celem uzyskania wyraźniejszego obrazu.</li> </ol>
	Dial Point	On (Wyłącz) / Off (Wyłącz)	Funkcja "Dial Point" umieszcza wskaźnik celu na środku ekranu, pomagając graczom w grach First Person Shooter (FPS) w dokładnym i precyzyjnym celowaniu.
	QuickSwitch LED	On (Wyłącz) / Off (Wyłącz)	Wyłączenie lub włączenie QuickSwitch LED.

	Overdrive	Weak (Słaby) Medium (Średni) Strong (Silny) Off (Wyłączone)	Regulacja czasu odpowiedzi.
	Licznik ramek	Wył. / Prawy-górny / Prawy-dolny / Lewy- dolny / Lewy-górny	Wyświetlanie częstotliwości pionowej na wybranym rogu. (Funkcja Licznik klatek działa wyłącznie z kartą graficzną NVidia.)

## Luminance (Luminancja)

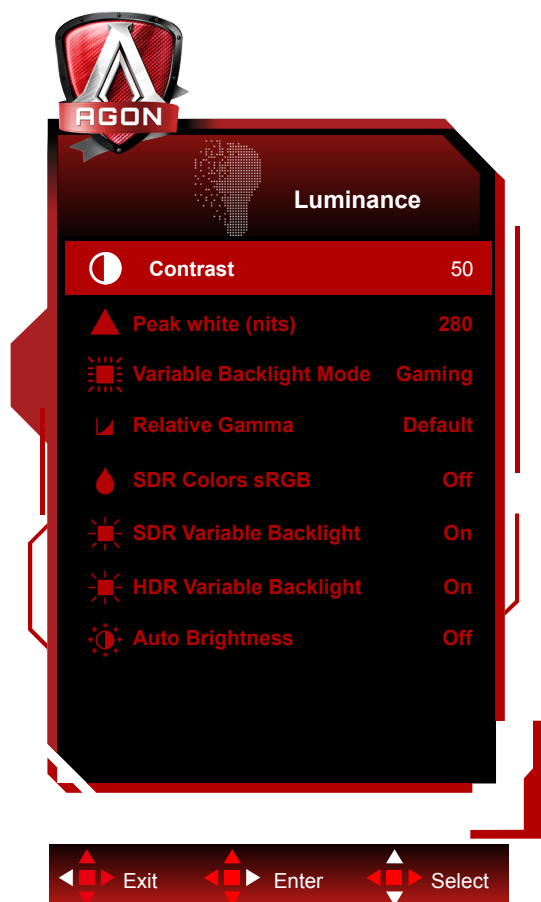

	Contrast (Kontrast)	0-100	Kontrast z rejestru cyfrowego.
	Peak white (nits)	40-450	Peak white setting.(Only for SDR)
	Ref. white (nits)	40-450	Ref. white setting.(Only for HDR)
	Variable Backlight Mode	Gaming/Hybrid/Desktop	Variable Backlight Mode setting
	Relative Gamma	-0.4/-0.2/Default/0.2/0.4	Relative Gamma setting.
	SDR Colors sRGB	On (Wyłącz) / Off (Wyłącz)	Wyłączenie lub włączenie SDR Colors sRGB.
	SDR Variable Backlight	On (Wyłącz) / Off (Wyłącz)	Wyłączenie lub włączenie SDR Variable Backlight.
	HDR Variable Backlight	On (Wyłącz) / Off (Wyłącz)	Wyłączenie lub włączenie HDR Variable Backlight.
Brilho auto	On (Wyłącz) / Off (Wyłącz)	Ativar brilho automático.(Według Czujnik luminancji (światła))	

## Procesor G-SYNC®

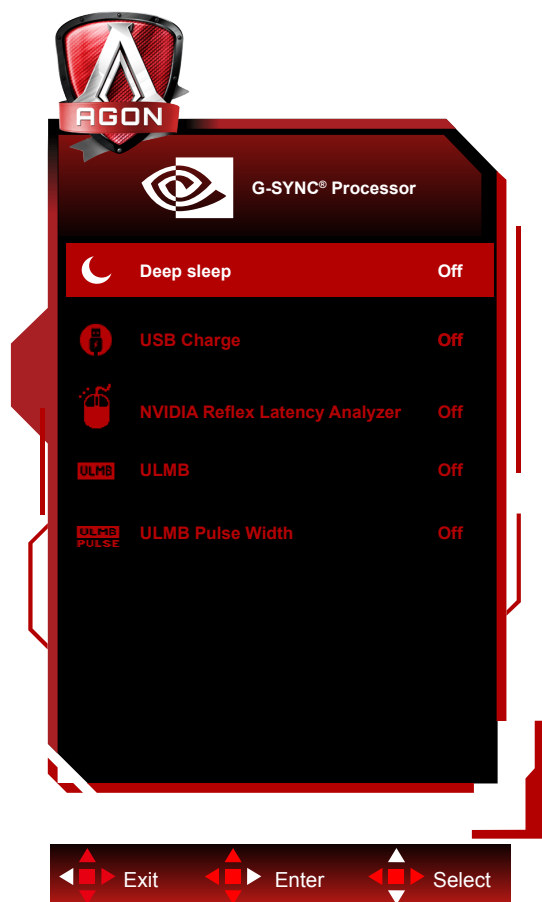



	Głębokie uśpienie	wł./wył.	Ustaw "zezwól na tryb głębokiego uśpienia" na WŁ. lub WYŁ. Tryb głębokiego uśpienia wyłączy całkowicie FPGA po określonym czasie, gdy użytkownik naciśnie przycisk wyłączenia zasilania prądem stałym monitora lub, po przełączeniu monitora przez komputer do trybu uśpienia.	
	Ładowanie USB	wł./wył.	Wł./wył. ładowania USB	
	NVIDIA Reflex Latency Analyzer (z logo myszy)	Opóźnienie PC+Wyświetlacz	wł./wył.	wł./wył.
		Czułość monitorowania		Niski/Średni/Wysoki
		Pokaż prostokąt monitorowania		wł./wył.
		Wstępne ustawienia prostokąta		Wyśrodkowany/Dla praworęcznych/Dla leworęcznych
	ULMB	wł./wył.		Przywrócenie możliwości ULMB taktowania powiązanego z indeksem taktowania.
	Szerokość pulsu ULMB	10-100		Ustawienie PWM ULMB

### Uwaga:

Z technologią Nvidia® Ultra Low Motion Blur (ULMB), obiekty w ruchu wyglądają ostrzej, niż podczas standardowego działania - nawet w wysokich częstotliwościach odświeżania, takich jak 144hz, 240hz.

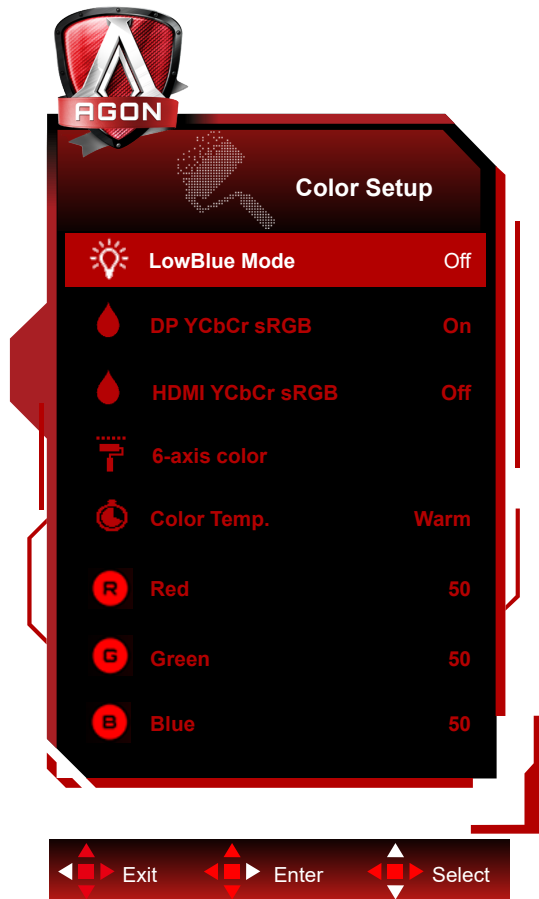
## Color Setup (Konfiguracja koloru)



	LowBlue Mode(Tryb LowBlue)	Wył. / Multimedia / Internet / Office / Czytanie	Zmniejszenie falowania niebieskiego światła, poprzez sterowanie temperaturą barwową.	
	DP YCbCr sRGB	On (Wyłącz) / Off (Wyłącz)	Wyłączenie lub włączenie DP YCbCr sRGB.	
	HDMI YCbCr sRGB	On (Wyłącz) / Off (Wyłącz)	Wyłączenie lub włączenie HDMI YCbCr sRGB.	
	6-osiowy kolor	Kolor czerwony	0-255	
		Kolor zielony	0-255	
		Kolor niebieski	0-255	
		Kolor cyjan	0-255	
		Kolor żółty	0-255	
	Color Temp. (Temp. barwowa)	Warm (Ciepłe)		Przywołuje temperaturę barwową ciepłych kolorów z pamięci EEPROM.
		Normal (Normalne)		Przywołuje temperaturę barwową normalnych kolorów z pamięci EEPROM.
		Cool (Zimne)		Przywołuje temperaturę barwową zimnych kolorów z pamięci EEPROM.
		User (Użytk.)		Wzmocnienie czerwonego z rejestru cyfrowego Wzmocnienie zielonego z rejestru cyfrowego Wzmocnienie niebieskiego z rejestru cyfrowego
	Red (Czerwony)	0-100		Wzmocnienie czerwieni z rejestru cyfrowego.
Green (Zielony)	0-100		Wzmocnienie zielonego z rejestru cyfrowego.	
Blue (Niebieski)	0-100		Wzmocnienie niebieskiego z rejestru cyfrowego.	

DP YCbCr sRGB

Wybór krzywej gamma dla formatów YCbCr w przypadku wejścia DP w trybie SDR; metody get/set (zwraca wyłączenie



lub włączenie):

Po włączeniu (domyślne) wejście DP będzie wyświetlać sygnały wejściowe YCbCr, korzystając z gamma sRGB.

Po wyłączeniu wejście DP będzie wyświetlać sygnały wejściowe YCbCR, korzystając z gamma BT1886.

Ustawienie domyślne to: Wł.

HDMI YCbCr sRGB

Wybór krzywej gamma dla formatów YCbCr w przypadku wejścia HDMI w trybie SDR; metody get/set (zwraca wyłączenie lub włączenie):

Po włączeniu wejście HDMI będzie wyświetlać sygnały wejściowe YCbCr, korzystając z gamma sRGB.

Po wyłączeniu (domyślne) wejście HDMI będzie wyświetlać sygnały wejściowe YCbCR, korzystając z gamma BT1886.

Ustawienie domyślne to: Wył.

## Audio

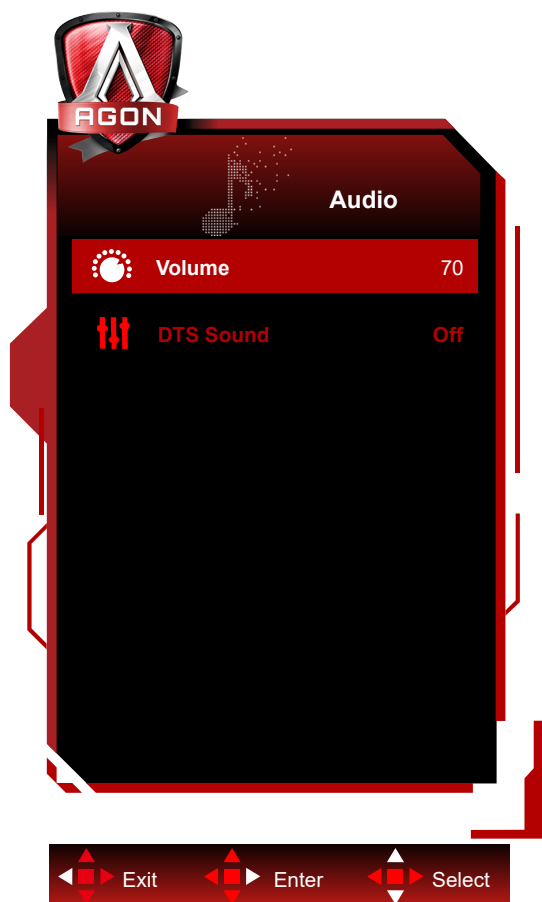

	Głośność	0-100	Wyreguluj ustawienie głośności
	Dźwięk DTS	wł./wył.	Wł./wył. DTS

## Light FX

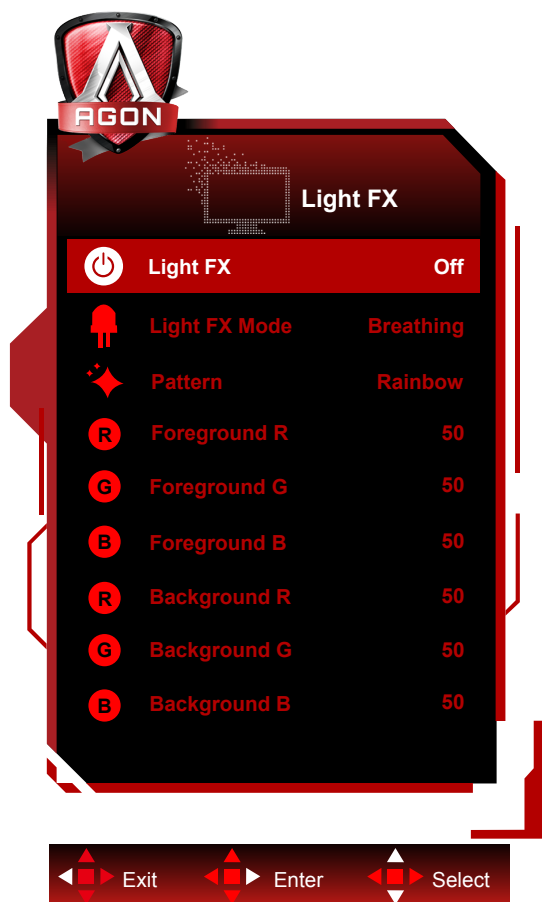

	Light FX	Wyłączone / Niskie / Średni / Silny	Wybór intensywności Light FX.
	Tryb Light FX	Static / Dark Point Sweep / Gradient Shift / Spread Fill / Drip Fill / Spreading Drip Fill / Breathing / Light Point Sweep / Zoom / Rainbow / Water Wave / Flashing / Demo	Wybierz tryb Light FX
	Wzór	Czerwone / Zielone / Niebieskie / Tęcza / Definiowany przez użytkownika	Wybierz Wzór Light FX
	Przedni plan R	0-100	Użytkownik może dopasować kolor przedniego planu Light FX, po ustawieniu Wzór na definiowany przez użytkownika
	Przedni plan G		
	Przedni plan B		
	Tło R	0-100	Użytkownik może dopasować kolor tła Light FX, po ustawieniu Wzór na definiowany przez użytkownika
Tło G			
Tło B			

## Extra (Ekstra)

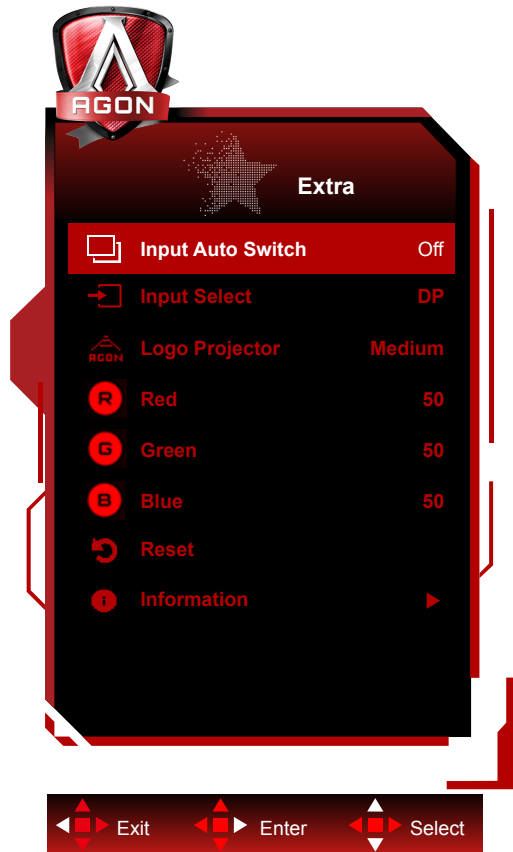

	Input Auto Switch	On (Wyłącz) / Off (Wyłącz)	Wyłączenie lub włączenie Input Auto Switch.	
	Input Select (Wybór wejścia)	HDMI1/HDMI2/DP	Wybór źródła sygnału ekranu	
	Logo Projector (Logo projektora)	Off (Wyłączone)/Weak (Słabe)/ Medium (Średnie)/ Strong (Silne)	Jest to funkcja logo projektora.	
	Red (Czerwony)	0 ~ 100	Wzmocnienie czerwieni z rejestru cyfrowego.	
	Green (Zielony)	0 ~ 100	Wzmocnienie zielonego z rejestru cyfrowego.	
	Blue (Niebieski)	0 ~ 100	Wzmocnienie niebieskiego z rejestru cyfrowego.	
	Reset	Tak lub nie	Przywracanie domyślnych ustawień menu	
	Informacje	Rozdzielczość		Np. 1920x1080
		Częstotliwość pionowa		Np. 360 Hz
		Tryb		Np. (Normalny/G-Sync).
		Format		Format: (1) - (2) (1)Nieznany/RGB444/YCbCr444/YCbCr422 (2)Nieznany/sRGB/BT601/BT709/BT2020
		Zakres		Nieznany/Full/Limited
		EOTF		Nieznany/SDR-sRGB/SDR-BT1886/HDR-ST2084
Aktywny OD				
Mysz		Analizator Włącz/Wyłącz		

## OSD Setup (Ustawienia OSD)

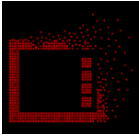

	Language (Język)		Wybór języka OSD.
	Timeout (Czas Zakoń.)	10-120	Dostosowanie czasu wyświetlania menu ekranowego OSD
	H. Position (Położenie w poziomie)	0-100	Służy do ustawiania położenia OSD w poziomie
	V. Position (Położenie w pionie)	0-100	Służy do ustawiania położenia OSD w pionie
	Transparence (Przezr.)	0-100	Dostosowanie przezroczystości menu ekranowego OSD
	Break Reminder (Przypomnienie o przerwie)	Wł. lub wył.	Przypomnienie o przerwie, jeśli użytkownik pracuje dłużej niż 1 godzinę

## Diody stanu

<b>Stan</b>	<b>Kolor diody</b>
Tryb pełnej mocy	Red (Czerwony)
Tryb wyłączenia aktywności	Pomarańczowy

# Rozwiązywanie problemów

Problem i pytanie	Możliwe rozwiązania
<b>Dioda zasilania nie świeci się</b>	Upewnij się, że przycisk zasilania został włączony, a przewód zasilania jest prawidłowo podłączony do gniazdka sieciowego oraz do monitora.
<b>Brak obrazu na ekranie</b>	<ul style="list-style-type: none"> <li>• Czy przewód zasilania jest odpowiednio podłączony? Sprawdź podłączenia przewodu zasilania i zasilanie.</li> <li>• Czy kabel jest podłączony poprawnie? (monitor połączony przy użyciu przewodu DP) Sprawdź połączenie przewodem DP. (monitor połączony przy użyciu przewodu HDMI) Sprawdź połączenie przewodem HDMI.</li> <li>• Czy zasilanie jest włączone? Ponownie uruchomić komputer w celu obejrzenia ekranu początkowego (ekranu logowania), który powinien być widoczny. Jeżeli wyświetlany jest ekran początkowy (ekran logowania), uruchom komputer w odpowiednim trybie (tryb bezpieczny dla Windows 7/8/10) i następnie zmień częstotliwość karty graficznej. (Patrz ustawienia optymalnej rozdzielczości). Jeżeli ekran początkowy (ekran logowania) nie pojawia się, skontaktuj się z centrum serwisowym lub sprzedawcą.</li> <li>• Czy na ekranie wyświetlany jest komunikat "Wejście nieobsługiwane"? Komunikat ten może być widoczny, kiedy sygnał z karty graficznej przekracza maksymalną rozdzielczość i częstotliwość, które może prawidłowo obsłużyć monitor. Ustaw maksymalną rozdzielczość i częstotliwość na takie, które monitor może obsłużyć prawidłowo.</li> <li>• Upewnij się, że zainstalowane zostały sterowniki monitora AOC.</li> </ul>
<b>Obraz jest rozmyty i widoczne są podobrazy oraz cienie</b>	Wyreguluj kontrast i jasność. Naciśnij, aby dostosować automatycznie. Upewnij się, że niej jest wykorzystywany przedłużacz lub skrzynka przełączeniowa. Zalecamy bezpośrednie łączenie monitora z gniazdem wyjściowym karty graficznej.
<b>Obraz skacze, miga lub pojawiają się fale na obrazie</b>	Odsuń jak najdalej od monitora, urządzenia elektryczne mogące powodować zakłócenia elektryczne. Użyj maksymalnej częstości odświeżania monitora dla danej rozdzielczości.
<b>Monitor zawiesza się w trybie aktywnego wyłączenia</b>	Włącznik zasilania komputera powinien być włączony. Karta graficzna komputera powinna być prawidłowo włożona do gniazda. Upewnij się, że kabel wideo monitora jest prawidłowo podłączony do komputera. Sprawdź kabel wideo monitora i upewnij się, że żaden styk nie jest wygięty. Sprawdź, czy komputer działa uderzając w przycisk CAPS LOCK na klawiaturze i obserwując diodę CAPS LOCK. Po uderzeniu w przycisk CAPS LOCK dioda powinna zgasnąć lub się zaświecić.
<b>Brak jednego z głównych kolorów (CZERWONY, ZIELONY lub NIEBIESKI)</b>	Sprawdź kabel wideo monitora i upewnij się, że żaden styk nie jest uszkodzony. Upewnij się, że kabel wideo monitora jest prawidłowo podłączony do komputera.
<b>Obraz ma defekty koloru (biały nie wygląda jak biały)</b>	Wyreguluj kolor RGB lub ustaw wymaganą temperaturę barwową.
<b>Poziome lub pionowe zakłócenia na ekranie</b>	Zastosuj tryb zamykania Windows 7/8/10. Wyreguluj ZEGAR i FAZĘ. Naciśnij, aby dostosować automatycznie.

# Dane techniczne

## Ogólne dane techniczne

Panel	Nazwa modelu	AG254FG		
	System działania	Kolorowy wyświetlacz LCD TFT		
	Widoczny rozmiar ekranu	Przekątna 62.2 cm		
	Podziałka pikseli	0.2829mm (poziomo) × 0.2802mm (pionowo)		
	Wyświetlane kolory	16.7M kolorów		
Inne	Zakres skanowania w poziomie	30~280kHz (HDMI) 30~400kHz (DP)		
	Rozmiar skanowania w poziomie (Maksymalny)	543.168 mm		
	Zakres skanowania w pionie	48~240Hz (HDMI) 1~360Hz (DP)		
	Rozmiar skanowania w pionie (Maksymalny)	302.616 mm		
	Optymalne wstępne ustawienia rozdzielczości	1920 x 1080@60Hz		
	Max resolution	1920 x 1080@240Hz (HDMI) 1920 x 1080@360Hz (DP)		
	Plug & Play	VESA DDC2B/CI		
	Źródło zasilania	20Vdc, 6.0A		
	Zużycie energii	Typowe (domyślna jasność i kontrast)	38W	
		Maks. (jasność = 100, kontrast = 100)	≤100W	
Tryb gotowości		≤0.5W		
Charakterystyka fizyczna	Typ złącza	HDMI/ DP/ USB/ Wyjście słuchawek/ Wejście mikrofonu		
	Typ kabla sygnałowego	Odłączany		
Środowiskowe	Temperatura	Działanie	0°~ 40°	
		Bez działania	-25°~ 55°	
	Wilgotność	Działanie	10% do 85% (bez kondensacji)	
		Bez działania	5% do 93% (bez kondensacji)	
	Wysokość nad poziomem morza	Działanie	0~ 5000 m (0~ 16404 stóp)	
		Bez działania	0~ 12192 m (0~ 40000 stóp)	



## Zaprogramowane tryby wyświetlania

STANDARD	ROZDZIELCZOŚĆ	CZĘSTOTLIWOŚĆ POZIOMA (kHz)	CZĘSTOTLIWOŚĆ PIONOWA (Hz)
VGA	640 x 480 (60p Hz)	31.469	59.94
DOS MODE	720 x 480 (60p Hz)	29.855	59.71
SD	720 x 576 (50p Hz)	31.25	50
SVGA	800 x 600 (60p Hz)	37.879	60.317
XGA	1024 x 768 (60p Hz)	48.363	60.004
HD	1280 x 720 (60p Hz)	44.772	59.885
Full HD	1920 x 1080 (60p Hz)	67.5	60
Full HD	1920 x 1080 (120p Hz)	137.259	119.982
Full HD	1920 x 1080 (144p Hz)	158.113	144.001
Full HD	1920 x 1080 (240p Hz)	274.519	239.964
Full HD (for DP)	1920 x 1080 (360p Hz)	399.6	360



## Przypisanie styków

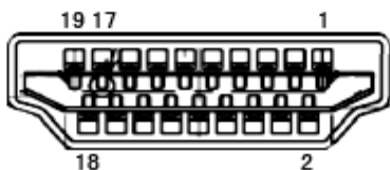

19-stykowy przewód sygnałowy kolorowego wyświetlacza

Nr styku	Nazwa sygnału	Nr styku	Nazwa sygnału	Nr styku	Nazwa sygnału
1.	Dane TMDS 2+	9.	TMDS, dane, 0-	17.	Masa DDC/CEC
2.	Dane TMDS 2 - ekranowanie	10.	Zegar TMDS +	18.	+5 V Zasilanie
3.	TMDS, dane, 2-	11.	Ekranowanie zegara TMDS	19.	Wykrywanie wkładania pod napięciem
4.	Dane TMDS 1+	12.	Zegar TMDS -		
5.	Dane TMDS 1 - ekranowanie	13.	CEC		
6.	TMDS, dane, 1-	14.	Rezerwa (urządzenie włączane przy styku normalnie zamkniętym)		
7.	Dane TMDS 0+	15.	SCL		
8.	Dane TMDS 0 – ekranowanie	16.	SDA		

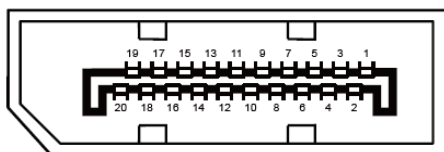

20-stykowy przewód sygnałowy kolorowego wyświetlacza

Nr styku	Nazwa sygnału	Nr styku	Nazwa sygnału
1	ML_Lane 3 (n)	11	GND
2	GND	12	ML_Lane 0 (p)
3	ML_Lane 3 (p)	13	CONFIG1
4	ML_Lane 2 (n)	14	CONFIG2
5	GND	15	AUX_CH(p)
6	ML_Lane 2 (p)	16	GND
7	ML_Lane 1 (n)	17	AUX_CH(n)
8	GND	18	Wykrywanie wkładania pod napięciem
9	ML_Lane 1 (p)	19	Powrót DP_PWR
10	ML_Lane 0 (n)	20	DP_PWR

## Plug and Play

### Funkcja Plug & Play DDC2B

Monitor wyposażony jest w możliwość VESA DDC2B zgodnie z normą VESA DDC. Umożliwia ona informowanie komputera hosta o tożsamości monitora i, złączenie od zastosowanego poziomu DDC, przekazywanie dodatkowych informacji o możliwościach monitora.

DDC2B jest dwukierunkowym kanałem danych korzystającym z protokołu I2C. Host może zażądać informacji EDID przez kanał DDC2B.



Informacje dotyczące patentów DTS, można sprawdzić pod adresem <http://patents.dts.com>. Wyprodukowano na podstawie licencji DTS Licensing Limited. Symbol, DTS oraz razem DTS i Symbol, to zastrzeżone znaki towarowe, DTS Sound, to znak towarowy DTS, Inc. © DTS, Inc. Wszelkie prawa zastrzeżone.