

# AOC



## Manual de utilizare a monitorului LCD Q27P3CW

[www.aoc.com](http://www.aoc.com)

©2022 AOC. All Rights Reserved.

**HDMI**<sup>®</sup>  
HIGH-DEFINITION MULTIMEDIA INTERFACE

Siguranță .....	1
Convenții naționale.....	1
Alimentare .....	2
Instalarea .....	3
Curățarea .....	4
Altele .....	5
Instalarea.....	6
Conținutul cutiei.....	6
Instalarea suportului și a bazei.....	7
Reglarea unghiului de vizualizare .....	8
Conectarea monitorului.....	9
Cameră web cu Windows Hello .....	11
Atașarea brațului pentru montare pe perete .....	12
Funcția Adaptive-Sync .....	13
Funcție conectare în cascadă .....	14
Reglarea.....	16
Taste rapide.....	16
OSD Setting (Setare OSD) .....	18
Luminance (Luminanță).....	19
Color Setup (Configurare culori).....	20
Picture Boost (Amplificare imagine).....	21
OSD Setup (Configurare OSD).....	22
Game Setting (Setare joc) .....	23
Extra .....	25
Exit (Ieșire).....	26
Indicator LED .....	27
Depanare.....	28
Specificații .....	29
Specificații generale.....	29
Moduri prestabilite de afișare .....	30
Alocări ale pinilor.....	31
Plug and Play .....	32

# Siguranță

## Convenții naționale

În următoarele subsecțiuni, sunt descrise convențiile naționale utilizate în acest document.

### Note, precauții și avertismente

În acest ghid, este posibil ca fragmentele de text să fie însoțite de o pictogramă și scrise cu caractere aldine sau cursive. Aceste fragmente reprezintă note, precauții și avertismente și sunt utilizate după cum urmează:



**NOTĂ:** Marcajul NOTĂ indică informații importante care vă ajută să utilizați mai bine computerul.



**ATENȚIE:** marcajul ATENȚIE indică posibilitatea de deteriorare a echipamentelor hardware sau de pierdere a datelor și vă ajută să evitați problema.



**AVERTISMENT:** Un AVERTISMENT indică posibilitatea de vătămare corporală și vă informează cum să evitați problema. Anumite avertismente pot să apară în format alternativ și este posibil să nu fie însoțite de pictograme. În astfel de cazuri, forma respectivă de prezentare a avertismentului este aprobată de autoritatea de reglementare.

## Alimentare

 Monitorul trebuie aprovizionat cu energie numai de la tipul de sursă indicat pe etichetă. Dacă aveți dubii cu privire la modul de alimentare din reședința dvs., consultați reprezentantul local sau compania de electricitate locală.

 Monitorul este prevăzut cu un ștecher cu împământare, adică un ștecher dotat cu un al treilea pin. Acest ștecher trebuie introdus într-o priză cu împământare, ca măsură de siguranță. Dacă priza dvs. nu este compatibilă cu ștecherule care au trei pini, solicitați asistența unui electrician pentru a instala o priză adecvată sau folosiți un adaptor pentru a împământa dispozitivul. Nu anulați elementul de siguranță al ștecherului cu împământare.

 Deconectați unitatea de la alimentare pe durata furtunilor cu descărcări electrice sau când nu îl utilizați pentru perioade mari de timp. Astfel, veți proteja monitorul împotriva daunelor provocate de fluctuațiile bruște de tensiune.

 Nu supraîncărcați cablurile de alimentare și prelungitoarele. Supraîncărcarea acestora poate produce un incendiu și există riscul de electrocutare.

 Pentru a asigura o funcționare satisfăcătoare, folosiți monitorul numai împreună cu computerele care apar pe lista UL, ale căror mufe de conectare au valori nominale de 100 -240 V c.a., min. 5A.

 Priza de perete trebuie instalată în apropierea echipamentului și trebuie să fie ușor accesibilă.

# Instalarea

**!** Nu așezați monitorul pe un cărucior, un suport, un trepied, un suport de montare sau o masă instabilă. În cazul în care cade, monitorul poate duce la rănirea unei persoane și la deteriorarea gravă a produsului. Utilizați numai cărucioare, suporturi, trepiede, suporturi de montare sau mese recomandate de producător sau comercializate împreună cu acest produs. Respectați instrucțiunile producătorului atunci când instalați produsul și utilizați accesoriile de montare recomandate de producător. Ansamblurile formate din produs și cărucior trebuie deplasate cu atenție.

**!** Nu împingeți obiecte în fanta cu care este prevăzut dulapul pentru monitor. În caz contrar, se pot deteriora componente ale circuitului sau se poate provoca un scurtcircuit. Nu vărsați niciodată lichide pe monitor.

**!** Nu așezați produsul cu fața pe podea.

**!** Dacă montați monitorul pe un perete sau raft, folosiți un kit de montare aprobat de către producător și urmați instrucțiunile de instalare a acestuia.

**!** Lăsați spațiu liber în jurul monitorului, după cum se arată mai jos. În caz contrar, este posibil ca circulația aerului să nu fie adecvată, ceea ce poate cauza un incendiu sau deteriorarea monitorului.

**!** Pentru a evita deteriorarea accidentală, de exemplu, desprinderea panoului de pe cadru, asigurați-vă că monitorul nu este înclinat în jos cu mai mult de -5 grade. Dacă se depășește unghiul de înclinare în jos de -5 grade, defecțiunea monitorului nu va fi acoperită de garanție.

Consultați imaginea de mai jos pentru zonele recomandate pentru aerisire din jurul monitorului, atunci când monitorul este instalat pe perete sau pe suport:

## Montat împreună cu suportul

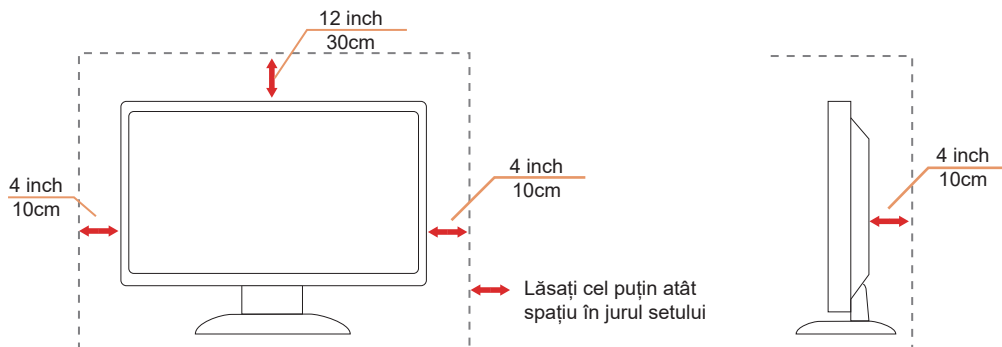

## Curățarea

! Curățați dulapul în mod regulat cu o cârpă moale, umezită cu apă.

! La curățare, utilizați o lavetă din bumbac sau microfibră. Cârpă trebuie să fie umedă și aproape uscată, nu permiteți pătrunderea lichidului în carcasă.



! Deconectați cablul de alimentare înainte de a curăța produsul.

## Altele

 Dacă produsul emite mirosuri și sunete ciudate sau fum, deconectați IMEDIAT fișa de alimentare și contactați un Centru de service.

 Asigurați-vă că orificiile de ventilare nu sunt blocate de o masă sau de o draperie.

 Nu supuneți monitorul LCD la niveluri mari de șoc sau la impacturi puternice în timpul funcționării.

 Nu loviți și nu scăpați monitorul pe jos în timpul funcționării sau transportului.

# Instalarea

## Conținutul cutiei

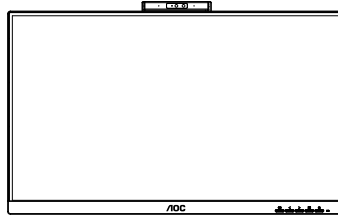

Monitor

\*



Quick Start

\*



Warranty Card

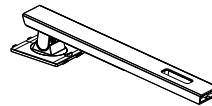

Stand

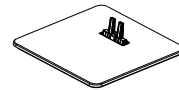

Base



Power Cable

\*



HDMI Cable

\*



DP Cable

\*



USB C-C Cable

\*



USB C-A

\*



USB C-C/A Cable

\* În unele țări sau regiuni este posibil să nu fie incluse toate cablurile de semnal. Consultați reprezentantul local sau filiala locală AOC pentru a obține confirmarea în această privință.



## Instalarea suportului și a bazei

Instalați sau dezinstalați suportul urmând pașii de mai jos.

Instalare:

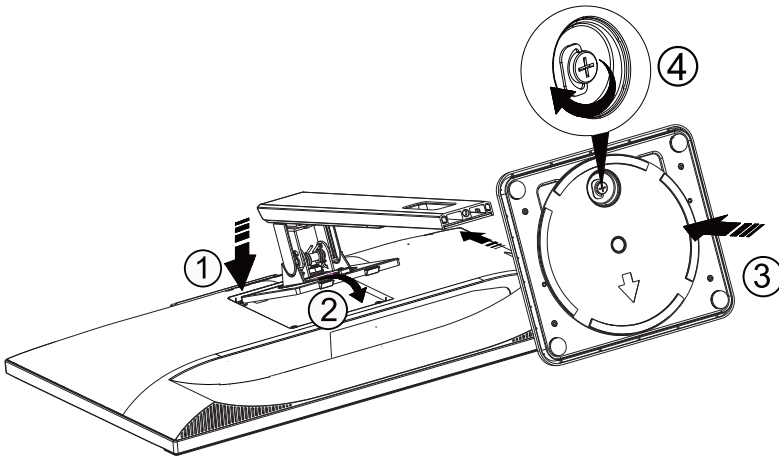

Dezasamblare:

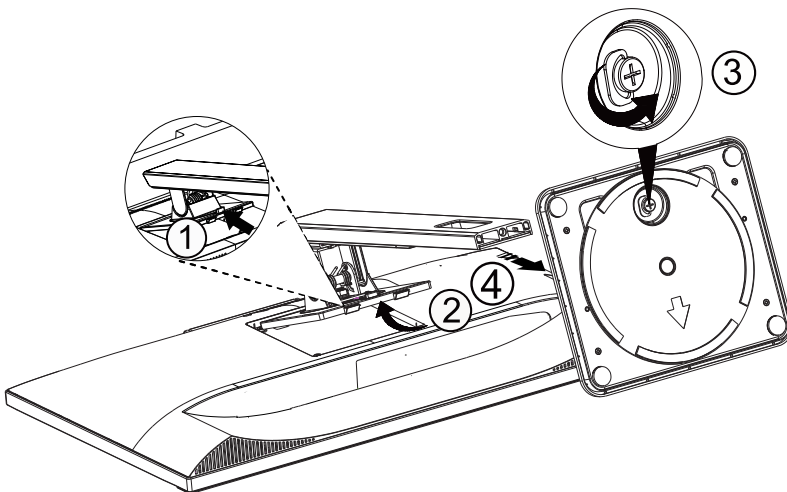

## Reglarea unghiului de vizualizare

Pentru vizualizare optimă, se recomandă să vă uitați drept la monitor, apoi să reglați unghiul monitorului în funcție de preferințe.

Țineți suportul astfel încât să nu răsturnați monitorul atunci când modificați unghiul.

Puteți regla unghiul monitorului după cum se arată mai jos:

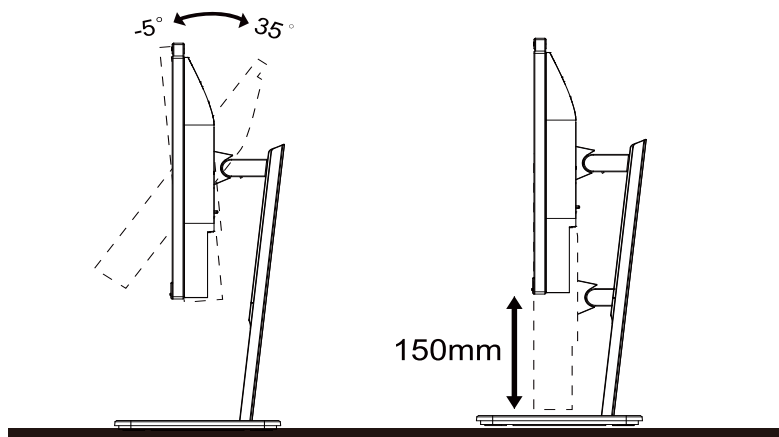

### NOTĂ:

Nu atingeți ecranul LCD atunci când modificați unghiul. Atingerea ecranului LCD poate cauza deteriorarea sa.

### **Avertisment:**

1. Pentru a evita deteriorarea accidentală a ecranului, precum desprinderea panoului, asigurați-vă că monitorul nu este înclinat în jos cu mai mult de -5 grade.
2. Nu apăsați pe ecran atunci când reglați unghiul monitorului. Atingeți doar cadrul.

# Conectarea monitorului

Conexiunile prin cablu din spatele monitorului și computerului:

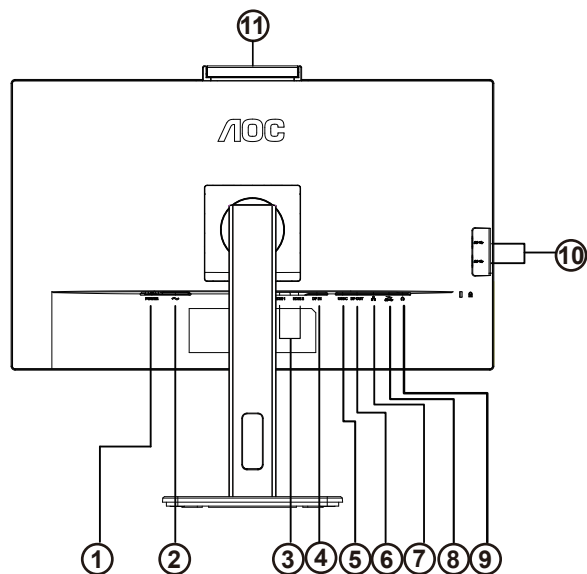

1. Butonul de pornire
2. Intrare
3. HDMI 1/HDMI 2
4. DP Intrare
5. USB C
6. DP Ieșire
7. RJ45 Intrare
8. USB3.2 Gen1+chargingx1  
USB3.2 Gen1x1
9. Căști
10. USB3.2 Gen1x2
11. Aparat foto

## Conectarea la PC

1. Conectați bine cablul de alimentare la spatele afișajului.
2. Opriți computerul și deconectați cablul de alimentare al acestuia.
3. Conectați cablul de semnal al afișajului la conectorul video din partea din spate a calculatorului.
4. Conectați cablul de alimentare al calculatorului și al afișajului la o priză din apropiere.
5. Porniți calculatorul și afișajul.

Dacă monitorul afișează imaginea, instalarea este finalizată. Dacă nu este afișată nicio imagine, consultați secțiunea de depanare.

Pentru a proteja echipamentul, opriți întotdeauna PC-ul și monitorul înainte de a realiza conexiunile.

## Andocare USB

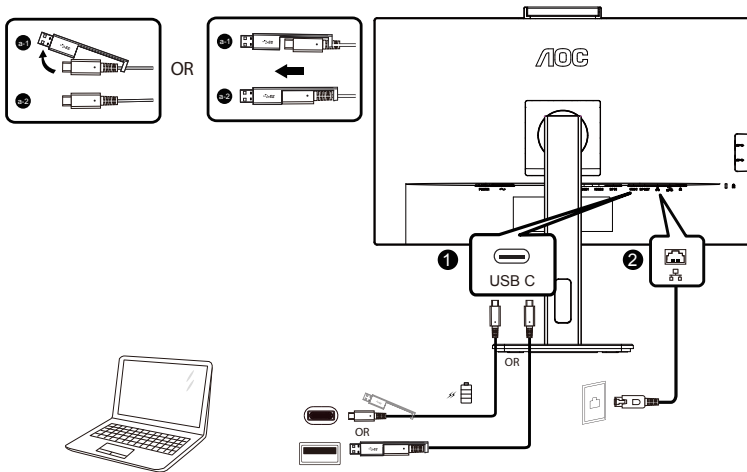

### Instalarea driverului LAN RJ-45

Instalați driverul Realtek LAN înainte de a utiliza acest afișaj în modul de andocare USB-C. Acest driver poate fi descărcat de pe site-ul AOC, în secțiunea „Driver și software”.

## Cameră web cu Windows Hello

Camera web este echipată cu senzori avansați pentru recunoașterea facială Windows Hello, care vă conectează convenabil la dispozitivele dvs. Windows în mai puțin de 2 secunde, de 3 ori mai repede decât o parolă.

Monitorul cu camera web Windows Hello poate fi activat prin simpla conectare a cablului USB de la PC la portul „USB C” al acestui monitor. Apoi, camera web cu Windows Hello este gata să funcționeze, atâta timp cât configurarea Windows Hello din Windows 10/11 este efectuată. Consultați site-ul Web oficial Windows pentru setări:

<https://support.microsoft.com/help/4028017/windows-learn-about-windows-hello-and-set-it-up>.

Rețineți că sistemul Windows 10/11 este necesar pentru configurarea Windows Hello: recunoaștere facială; cu o ediție mai mică decât Windows 10/11 sau Mac OS, camera web poate funcționa fără funcția de recunoaștere facială. Pentru Windows 7, este necesar driverul pentru a activa această cameră web.

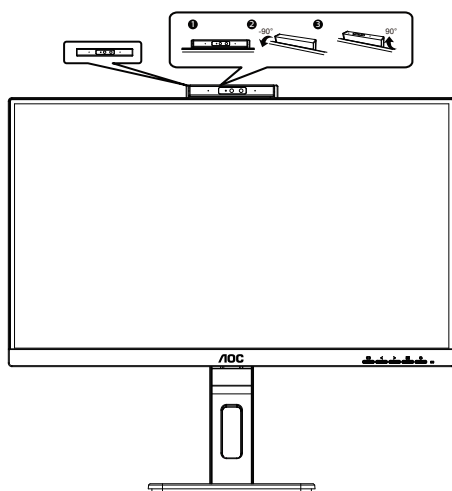

Notă: Rotiți obiectivul în jos la 90° pentru a-l fixa în poziție. Microfonul poate fi oprit folosind software-ul video sau tasta de comenzi rapide MIC OFF (microfon dezactivat).

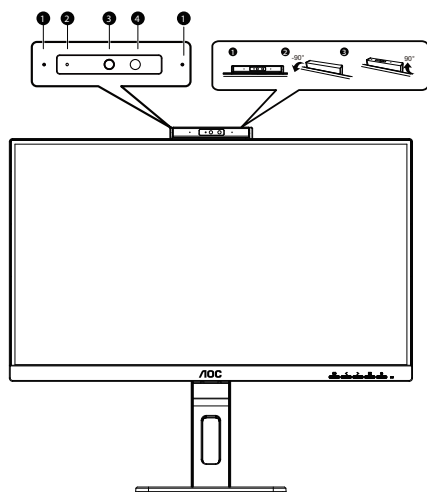

1	Microfon
2	Indicator luminos activitate cameră web
3	Cameră web de 5,0 megapixeli
4	Port IR pentru identificare facială

### AVERTISMENT:

1, Nu utilizați camera pe post de mâner, acest lucru poate provoca daune.

2, Unghiul de rotație al camerei este de  $\pm 90^\circ$ , dacă unghiul depășește  $\pm 90^\circ$ , se vor produce daune.

## Ataşarea braţului pentru montare pe perete

Pregătirea pentru instalare a unui braţ pentru montare pe perete.

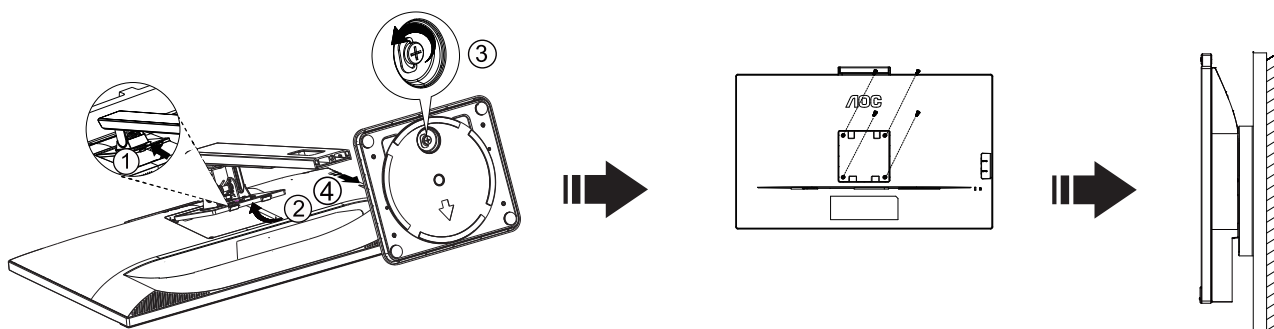

Acest monitor poate fi ataşat la un braţ pentru montare pe perete, pe care îl achiziţionaţi separat. Deconectaţi alimentarea cu energie înainte de această procedură. Urmaţi paşii de mai jos:

1. Îndepărtaţi baza.
2. Urmaţi instrucţiunile producătorului pentru asamblarea braţului pentru montare pe perete.
3. Aşezaţi braţul pentru montare pe perete pe spatele monitorului. Aliniaţi orificiile braţului cu orificiile de pe spatele monitorului.
4. Introduceţi 4 şuruburi în orificii şi strângeţi.
5. Reconectaţi cablurile. Consultaţi manualul de utilizare primit împreună cu braţul pentru montare pe perete opţional pentru instrucţiuni de montare a acestuia pe perete.



Notă: Orificiile de şurub pentru montarea VESA nu sunt disponibile pentru toate modelele, vă rugăm consultaţi distribuitorul sau departamentul oficial al AOC.

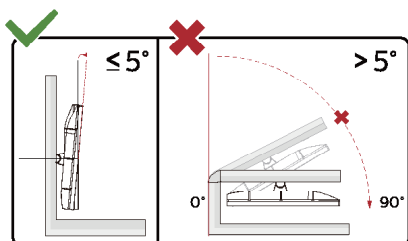

\* Designul afişajului poate diferi de ilustraţie.

Avertisment:

1. Pentru a evita deteriorarea accidentală a ecranului, precum desprinderea panoului, asiguraţi-vă că monitorul nu este înclinat în jos cu mai mult de -5 grade.
2. Nu apăsaţi pe ecran atunci când reglaţi unghiul monitorului. Atingeţi doar cadrul.

# Funcția Adaptive-Sync

1. Funcția Adaptive-Sync funcționează cu DP/HDMI/USB C
2. Compatibilitate placă grafică: Lista modelelor recomandate se găsește mai jos, iar aceasta poate fi verificată și vizitând [www.AMD.com](http://www.AMD.com)

## Carduri grafică

- Radeon™ RX Vega seriei
- Radeon™ RX 500 seriei
- Radeon™ RX 400 seriei
- Radeon™ R9/R7 300 seriei (cu excepția seriei R9 370/X, R7 370/X, R7 265)
- Radeon™ Pro Duo (2016)
- Radeon™ R9 Nano seriei
- Radeon™ R9 Fury seriei
- Radeon™ R9/R7 200 seriei (cu excepția seriei R9 270/X, R9 280/X)

## Procesoare

- AMD Ryzen™ 7 2700U
- AMD Ryzen™ 5 2500U
- AMD Ryzen™ 5 2400G
- AMD Ryzen™ 3 2300U
- AMD Ryzen™ 3 2200G
- AMD PRO A12-9800
- AMD PRO A12-9800E
- AMD PRO A10-9700
- AMD PRO A10-9700E
- AMD PRO A8-9600
- AMD PRO A6-9500
- AMD PRO A6-9500E
- AMD PRO A12-8870
- AMD PRO A12-8870E
- AMD PRO A10-8770
- AMD PRO A10-8770E
- AMD PRO A10-8750B
- AMD PRO A8-8650B
- AMD PRO A6-8570
- AMD PRO A6-8570E
- AMD PRO A4-8350B
- AMD A10-7890K
- AMD A10-7870K
- AMD A10-7850K
- AMD A10-7800
- AMD A10-7700K
- AMD A8-7670K
- AMD A8-7650K
- AMD A8-7600
- AMD A6-7400K

## Funcție conectare în cascadă

Funcția DisplayPort Multi-Stream permite conectarea mai multor monitoare.

Acest afișaj este echipat cu interfața DisplayPort și DisplayPort prin USB-C, ceea ce permite conectarea în cascadă a mai multor afișaje.

Pentru conectarea în cascadă a monitoarelor, mai întâi verificați cele de mai jos:

1. Asigurați-vă că unitatea GPU a PC-ului dvs. este compatibilă cu DisplayPort MST (Multi-stream Transport)
2. Selectați sursa de intrare: apăsați butonul MENU (Meniu)>Extra>Input Select (Selectare intrare)>DP/USB C(depinde de sursa de intrare)
3. Setați "MST" la "On": apăsați butonul MEMU (Meniu)>OSD Setup (Configurare OSD)>MST>On (Activat)

Notă: Dacă nu puteți seta "MST" la "On", vă rugăm să confirmați că sursa de intrare nu este "Auto".

Notă:

În funcție de capacitățile plăcii grafice, ar trebui să puteți conecta mai multe afișaje cu diferite configurații. Configurațiile afișajului vor depinde de capacitățile plăcii grafice. Vă rugăm să consultați furnizorul plăcii grafice și să actualizați întotdeauna driverul plăcii grafice.

### Redare multiplă DisplayPort prin DisplayPort

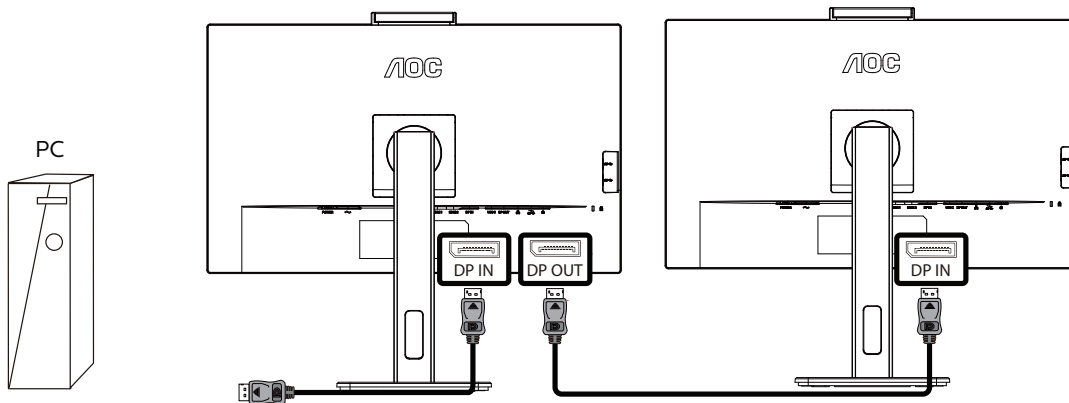

Rezoluția afișajului	Numărul maxim acceptat de monitoare externe
2560x1440 la 60 Hz	2



## Redare multiplă DisplayPort prin USB-C

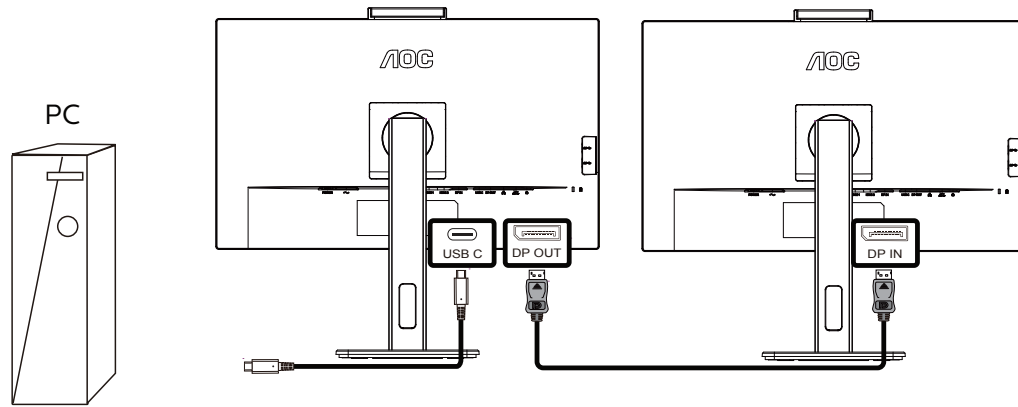

Rezoluția afișajului	Rata de legătură	Setări USB	Numărul maxim acceptat de monitoare externe
2560x1440 la 60 Hz	HBR2	Rezoluție ridicată	2
		Viteză ridicată	1
	HBR3	Rezoluție ridicată	2
		Viteză ridicată	2

Notă:

Recomandăm setarea USB la USB High Speed (viteză ridicată USB), care acceptă viteza LAN de până la 1000M.

# Reglarea

## Taste rapide

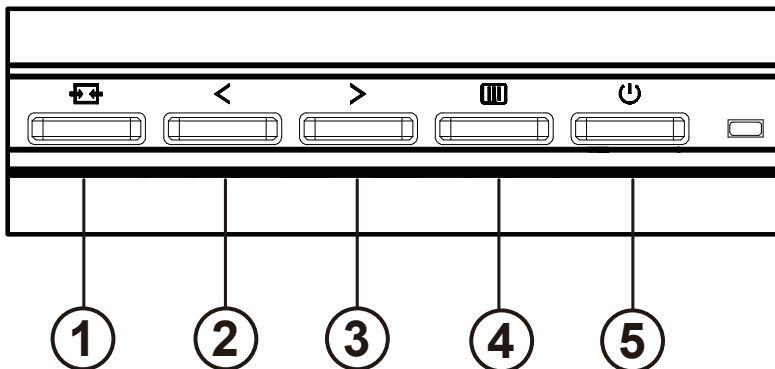

1	Source/Exit (Sursă/Ieșire)
2	Microfon/Clear Vision Demo (Demonstrație imagine)/<
3	Volume (Volum)/>
4	Menu/Enter (Meniu/Enter)
5	Power(Alimentare)

intrerupator

Apăsați tasta de pornire pentru a porni / opri monitorul.

Menu / Select

Activați meniul OSD sau confirmarea ajustării funcției.

Volume (Volum)/>

Când meniul OSD este închis, apăsați tasta ">" pentru a deschide bara de reglare a volumului și apăsați tasta "<" sau ">" pentru a regla volumul de ieșire al căștilor.

Comutarea / ieșirea sursei

Când meniul OSD este închis, apăsați această tastă pentru a activa funcția de comutare a sursei de semnal, apăsați această tastă continuu pentru a selecta sursa de semnal afișată în bara de informații și apăsați tasta meniu pentru a ajusta la sursa de semnal selectată.

Când meniul OSD este activ, acest buton acționează ca o cheie de ieșire (pentru a ieși din meniul OSD)

Microfon/Clear Vision Demo (Demonstrație imagine)/<

Când nu se afișează OSD, apăsați acest buton pentru a accesa reglarea microfonului. Apoi, apăsați butonul Stânga sau Dreapta pentru a alege dezactivat sau activat.

Clear Vision Demo (Demonstrație imagine)

Țineți apăsat pe butonul „<” timp de 5 secunde pentru a activa Clear Vision Demo (Demonstrație imagine clară), după care pe ecran va fi afișat timp de 5 secunde mesajul „Demonstrație imagine clară: activată”. Țineți din nou apăsat timp de 5 secunde pe butonul „<” pentru a dezactiva funcția Clear Vision Demo (Demonstrație imagine clară).

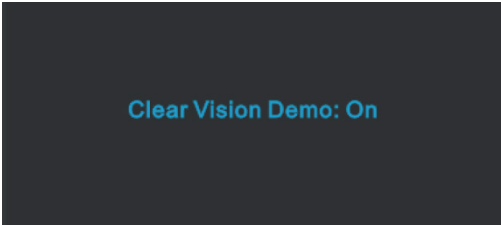

Clear Vision Demo: On

# OSD Setting (Setare OSD)

Instrucțiuni simple cu privire la tastele de control.











- 1). Apăsați pe butonul **MENU (Meniu)** pentru a activa fereastra OSD.
- 2). Apăsați pe **< Left (Stânga)** sau pe **> Right (dreapta)** pentru a naviga printre funcțiile disponibile. Odată ce funcția dorită este evidențiată, apăsați pe butonul **MENU (MENIU)** pentru a o activa. Apăsați pe **< Left (Stânga)** sau pe **right (dreapta)** pentru a naviga printre funcțiile din submeniu. Odată ce funcția dorită este evidențiată, apăsați pe butonul **MENU (MENIU)** pentru a o activa.
- 3). Apăsați pe **< Left (Stânga)** sau pe **> Right (dreapta)** pentru a schimba setările funcției selectate. Apăsați pe butonul **Exit (ieșire)** pentru a ieși. Dacă doriți să reglați orice altă funcție, repetați pașii 2 și 3.
- 4). Funcția de blocare a afișajului de pe ecran: Pentru a lansa afișajul pe ecran, țineți apăsat pe butonul **MENU (MENIU)** în timp ce monitorul este oprit și apoi apăsați pe **butonul de alimentare** pentru a porni monitorul. Pentru a debloca afișajul de pe ecran, țineți apăsat pe butonul **MENU (MENIU)** în timp ce monitorul este oprit și apoi apăsați pe **butonul de alimentare** pentru a porni monitorul.

## Note:

- 1). Dacă produsul recepționează o singură intrare de semnal, elementul „Input Select” (Selectare intrare) este dezactivat de la ajustare.
- 2). Dacă dimensiunea ecranului produsului este 4: 3 sau rezoluția semnalului de intrare este rezoluția nativă, atunci elementul „Raport imagine” este invalid.
- 3). Cele patru stări ale modului ECO (cu excepția modului standard), DCR, modul DCB și evidențierea ferestrei pot afișa o singură stare la un moment dat.

## Luminance (Luminanță)





	Contrast	0-100		Contrast pentru transmisiile digitale.
	Brightness (Luminozitate)	0-100		Reglare retroiluminare
	Eco mode (Mod ecologic)	Standard	<input checked="" type="checkbox"/>	Mod standard
		Text		Mod text
		Internet		Mod internet
		Game (Joc)		Game Mode (Mod joc)
		Movie (Film)		Mod film
		Sports (Sporturi)		Mod sporturi
		Reading (Citire)		Mod citire
	Gamma	Gamma1	Reglare la Gamma 1	
		Gamma2	Reglare la Gamma 2	
		Gamma3	Reglare la Gamma 3	
	DCR	Off (Dezactivat)		Dezactivare raport de contrast dinamic
		On (Activat)		Activare raport de contrast dinamic
	HDR Mode (modul HDR)	Off (Dezactivat)	Reglează modul HDR	
HDR Picture (Imagine HDR)				
HDR Movie (Filme HDR)				
HDR Game (Joc HDR)				

### Notă:

Atunci când „Modul HDR” este setat la o stare non-off, elementele „Contrast”, „Mod ecologic” și „Gamma” nu pot fi ajustate.

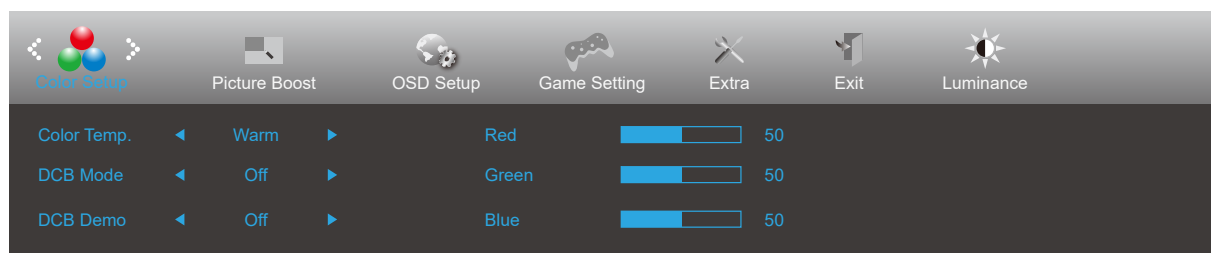
## Color Setup (Configurare culori)





	Color Temp. (Temp. culoare)	Warm (Cald)	Solicitați culorile calde de la EEPROM.
		Normal	Solicitați culorile cu temperatură normală de la EEPROM.
		Cool (Rece)	Solicitați culorile reci de la EEPROM.
		sRGB	Solicitați culorile de temperatură sRGB de la EEPROM.
		User (Utilizator)	Amplificare roșu la transmisiuni digitale
			Amplificare verde la transmisiuni digitale.
	Amplificare albastru la transmisiuni digitale		
	DCB Mode (Mod DCB)	Off	dezactivați modul ECO
		Full Enhance (Amplificare completă)	Activați modul Full Enhance
		Nature Skin (Piele naturală)	Activați modul Nature Skin
		Green Field (Câmp verde)	Activați modul Green Field
		Sky-blue (Cer albastru)	Activați modul Sky-blue
		AutoDetect (Detectare automată)	Activați modul AutoDetect
	DCB Demo (Demonstrație DCB)	activat sau dezactivat	Dezactivare sau Activare demonstrație
Red (Roșu)	0-100	Amplificare roșu la transmisiuni digitale.	
Green (Verde)	0-100	Amplificare verde la transmisiuni digitale.	
Blue (Albastru)	0-100	Amplificare albastru la transmisiuni digitale.	

Notă:

Când „Modul HDR” din „Luminanță” este setat la o stare non-off, toate elementele din „Configurare culori” nu pot fi ajustate.

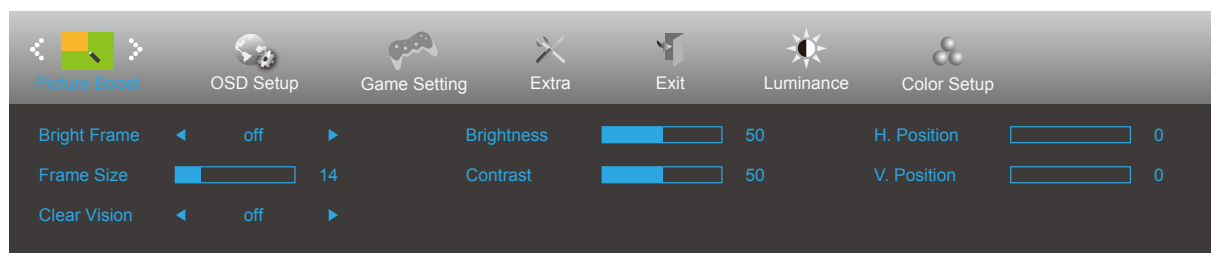
## Picture Boost (Amplificare imagine)





	Bright Frame (Cadru luminos)	activat sau dezactivat	Activare sau Dezactivare cadru luminos
	Frame Size (Dimensiune cadru)	14-100	Reglare dimensiune cadru
	Clear Vision	Desligado	Adjust the Clear Vision
		Fraco	
		Médio	
		Forte	
	Brightness (Luminozitate)	0-100	Reglare luminozitate cadru
	Contrast	0-100	Reglare contrast cadru
H. position (Poziție oriz.)	0-100	Reglați poziția pe orizontală a cadrului.	
V. position (Poziție vert.)	0-100	Reglați poziția pe verticală a cadrului.	

### Notă:

- 1) Pentru o experiență de vizionare mai bună, ajustați luminozitatea, contrastul și poziția luminozității.
- 2) Când „Modul HDR” de la „Luminanță” este setat la o stare non-off, toate articolele din „Amplificare imagine” nu pot fi reglate.
- 3) Funcția Clear Vision (Imagine clară) vă oferă cea mai bună experiență de vizionare prin transformarea imaginilor neclare și afișate la rezoluție redusă în imagini clare și vii.

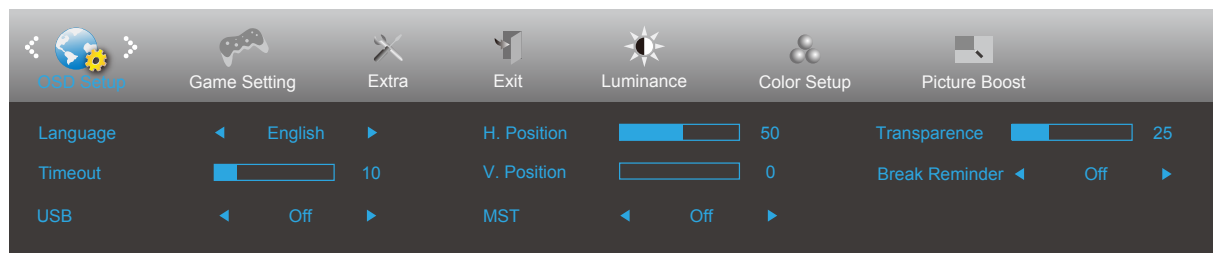
## OSD Setup (Configurare OSD)



	Language (Limbă)		Selectați limba pentru afișarea pe ecran
	Timeout (Expirare)	5-120	Reglați durata de expirare a afișării pe ecran
	USB	Off / Rezoluție înaltă/ Viteză mare de transfer al datelor	Dacă doriți să conectați un dispozitiv USB-C, vă rugăm să ajustați setarea USB la Rezoluție ridicată sau la Viteză ridicată a datelor.
	H. Position (Poziție oriz.)	0-100	Reglați poziția pe orizontală a afișării pe ecran
	V. Position (Poziție vert.)	0-100	Reglați poziția pe verticală a afișării pe ecran
	Transparence (Transparență)	0-100	Reglați transparența afișării pe ecran
	Break Reminder (Memento pauză)	activat sau dezactivat	Memento de pauză dacă utilizatorul lucrează continuu timp de peste 1 oră
	MST	activat sau dezactivat	



## Game Setting (Setare joc)

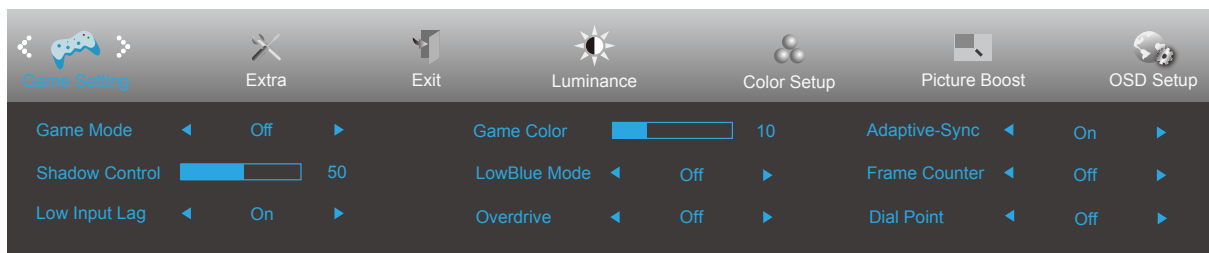



	Game Mode (Mod joc)	Off (Dezactivat)	Fără optimizare prin jocuri cu imagine inteligentă
		FPS	Pentru jocuri FPS (Simulator de împușcături). Îmbunătățește detaliile negre din teme întunecate.
		RTS	Pentru jocuri RTS (Strategie în timp real). Îmbunătățește calitatea imaginii.
		Racing (Curse)	Pentru jocuri de curse. Asigură cel mai rapid timp de răspuns și o saturație ridicată a culorilor.
		Gamer 1 (Jucător 1)	Setările preferințelor utilizatorului, salvează drept Jucător 1.
		Gamer 2 (Jucător 2)	Setările preferințelor utilizatorului, salvează drept Jucător 2.
		Gamer 3 (Jucător 3)	Setările preferințelor utilizatorului, salvează drept Jucător 3.
	Shadow Control (Control umbre)	0-100	Setarea implicită pentru opțiunea Shadow Control (Control umbre) este 50, iar utilizatorul final poate ajusta valoarea de la 50 la 100 sau la 0 pentru a crește contrastul pentru o imagine clară. 1. Dacă imaginea este prea întunecată pentru a vedea detaliile în mod clar, ajustați de la 50 la 100 pentru o imagine clară. 2. Dacă imaginea este prea luminoasă pentru a vedea detaliile în mod clar, ajustați de la 50 la 0 pentru o imagine clară.
	Game Color (Culoare joc)	0-20	Opțiunea Game Color (Culoare joc) oferă un interval 0 - 20 pentru ajustarea saturației în vederea obținerii unei imagini mai bune.
	LowBlue Mode (Mod lumină albastră redusă)	Off	Reduceți unda de lumină albastră prin controlul temperaturii culorii
		Reading	
		Office	
Internet			
Overdrive (Ultra rapid)	Off (Dezactivat)	Reglați timpul de răspuns.	
	Weak (Slab)		
	Medium (Mediu)		
	Strong (Puternic)		
Adaptive Sync (Sincronizare adaptivă)	On (Activat)/Off (Dezactivat)	Reglați Adaptive-Sync (Sincronizare adaptivă)	
Contor cadre	Dezactivat / Dreapta sus / Dreapta jos / Stânga jos / Stânga sus	Afișarea frecvenței V pentru unghiul selectat	
Dial Point (Indicator)	On (Activat)/Off (Dezactivat)	Funcția „Dial Point” (Indicator) plasează un indicator în centrul ecranului pentru a oferi jucătorilor posibilitatea de a ținti cu acuratețe și precizie în cazul jocurilor de tipul „First Person Shooter (FPS)” (Tir la prima persoană).	

Notă:

Atunci când „Modul HDR” din „Luminanță” este setat la o stare non-off, elementele „Mod de joc”, „Control umbre” și „Culoare joc” din „Setări joc” nu pot fi ajustate.

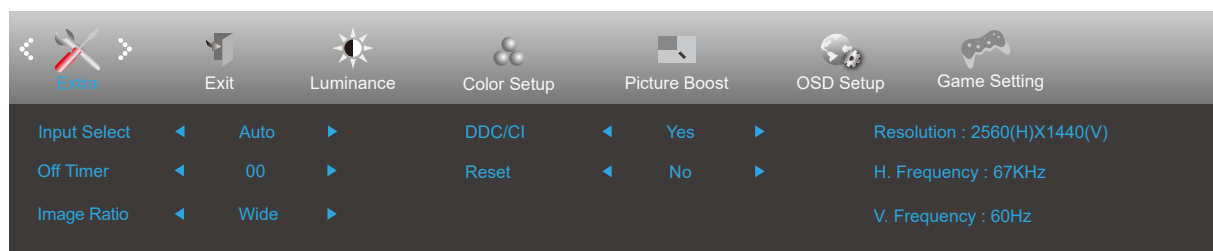
## Extra



	Input Select (Selectare intrare)	Auto/HDMI1/HDMI2/DP/USB C	Selectați sursa pentru semnalul de intrare.
	Off timer (Perioadă de timp până la oprire)	0-24 ore	Selectați ora la care se va dezactiva alimentarea
	Image Ratio (Raport imagine)	Wide (Larg)	Selectați raportul la care este afișată imaginea.
		4:3	
		1:1	
		Movie1 (Film1)	
		Movie2 (Film2)	
DDC/CI	Yes (Da) / No (Nu)	Activați sau dezactivați suportul DDC/CI	
Reset (Resetare)	Yes (Da) / No (Nu)	Resetați meniul la valorile implicite Certificat	
	ENERGY STAR® / Nu	Certificat ENERGY STAR® disponibil pentru modelele selectate.	

## Exit (Ieșire)

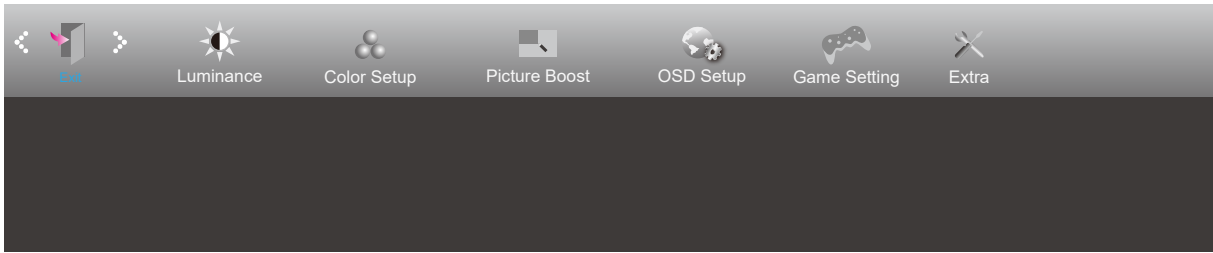

	Exit (Ieșire)		Ieșiți din meniul OSD
---	---------------	--	-----------------------

## Indicator LED

<b>Stare</b>	<b>Culoare LED</b>
Mod alimentare maximă	Alb
Mod activ-oprit	Portocaliu

# Depanare

Problemă și întrebare	Soluții posibile
<b>LED-ul de alimentare nu este pornit</b>	Asigurați-vă că alimentarea este PORNITĂ și că ați conectat cablul de alimentare la o priză împământată și la monitor.
<b>Lipsă imagine pe ecran</b>	<ul style="list-style-type: none"> <li>● Cablul de alimentare este conectat corespunzător? Verificați conectarea cablului de alimentare și sursa de alimentare.</li> <li>● Cablul video este conectat corect? (Conectat prin cablul VGA) Verificați conectarea cablului VGA. (Conectat prin cablul HDMI) Verificați conexiunea cablului HDMI. (Conectat prin cablul DP) Verificați conectarea cablului DP. * Intrarea VGA/HDMI/DP nu este disponibilă pe fiecare model.</li> <li>● Dacă alimentarea este pornită, reporniți computerul pentru a vedea ecranul inițial (ecranul de conectare). Dacă se afișează ecranul inițial (ecranul de conectare), porniți computerul în modul aplicabil (modul de siguranță pentru Windows 7/8/10) și apoi modificați frecvența plăcii video. (Consultați Setting the Optimal Resolution (Setarea rezoluției optime)) Dacă ecranul inițial (ecranul de conectare) nu se afișează, contactați centrul de service sau distribuitorul.</li> <li>● Pe ecran se afișează „Input Not Supported” (Intrare neacceptată)? Mesajul următor se va afișa atunci când semnalul de la placa video depășește rezoluția și frecvența maxime pe care monitorul le poate gestiona în mod corespunzător. Reglați rezoluția și frecvența maximă pe care monitorul o poate gestiona în mod corespunzător.</li> <li>● Asigurați-vă că driverele pentru monitorul AOC sunt instalate.</li> </ul>
<b>Imaginea este neclară și are probleme cu imaginile remanente</b>	Reglați comenzile de contrast și luminozitate. Apăsăți tasta rapidă (AUTO). Asigurați-vă că nu folosiți un cablu prelungitor sau o cutie de distribuție. Vă recomandăm să conectați monitorul direct la conectorul de ieșire al plăcii video, aflat în partea din spate.
<b>Imaginea este instabilă, prezintă scintilații sau modele de unde</b>	Mutați departe de monitor dispozitivele ce pot cauza interferențe electrice cu monitorul. Utilizați rata maximă de reîmprospătare de care este capabil monitorul dvs., la rezoluția pe care o utilizați.
<b>Monitorul este blocat în modul oprire activă</b>	Comutatorul de alimentare al computerului trebuie să fie în poziția ON (pornit). Placa grafică a computerului trebuie să fie montată perfect în slotul său. Verificați dacă ați conectat corect cablul video al monitorului la computer. Inspectați cablul video al monitorului și asigurați-vă că niciun pin nu este îndoit. Asigurați-vă că este operațional computerul, apăsând tasta de CAPS LOCK de pe tastatură, în timp ce observați LED-UL CAPS LOCK. LED-ul ar trebui să se aprindă sau să se stingă după apăsarea tastei CAPS LOCK.
<b>Lipsa uneia din culorile primare (ROȘU, VERDE sau ALBASTRU)</b>	Inspectați cablul video al monitorului și asigurați-vă că niciun pin nu este deteriorat. Verificați dacă ați conectat corect cablul video al monitorului la computer.
<b>Imaginea de pe ecran nu este centrată sau dimensionată corect</b>	Ajustați H-Position (Poziție orizontală) și V-Position (Poziție verticală) sau apăsați tasta rapidă (AUTO).
<b>Imaginea are defecte de culoare (albul nu pare alb)</b>	Ajustați culoarea RGB sau reglați temperatura culorii.
<b>Perturbări orizontale sau verticale pe ecran</b>	Utilizați modul de oprire Windows 7/8/10 pentru a regla CLOCK (frecvență) și FOCUS (focalizare). Apăsăți tasta rapidă (AUTO).
<b>Reglementare și service</b>	Vă rugăm să consultați Informațiile despre Reglementare și Service care se găsesc în manualul de pe CD sau la <a href="http://www.aoc.com">www.aoc.com</a> (regăsiți modelul pe care îl achiziționați în țara dvs., cât și Informații despre Reglementare și Service în pagina Asistență).

# Specificații

## Specificații generale

Ecran	Nume model	Q27P3CW	
	Sistem de acționare	LCD TFT color	
	Dimensiunea imaginii vizibile	Diagonală de 68.5 cm	
	Distanța dintre puncte	0,2331mm (oriz.) × 0,2331mm (vert.)	
Altele	Interval de scanare pe orizontală	30k-114kHz	
	Dimensiune de scanare pe orizontală (maximă)	596.736mm	
	Interval de scanare pe verticală	48-75Hz	
	Dimensiune de scanare pe verticală (maximă)	335.664mm	
	Max resolution	2560x1440@75Hz	
	Plug & Play	VESA DDC2B/CI	
	Sursă de alimentare	100-240V~, 50/60Hz, 1,5A	
	Consum de energie	Tipic (luminozitate și contrast implicit)	26W
Max. (luminozitate = 100, contrast = 100)		≤ 152W	
Mod standby		≤ 0.5W	
USB C	USB C	Conector priză reversibil	
	Mare viteză	Transfer video și de date	
	DP	Modul Alt port de afișaj integrat	
	Furnizare de energie	USB PD versiunea 3.0	
	Nivel maxim de energie furnizată	Până la 65W (5V/3A, 7V/3A, 9V/3A, 10V/3A, 12V/3A, 15V/3A, 20V/3.25A)	
Caracteristici fizice	Conector de intrare	HDMI x2/DP Intrare/USB C/DP Ieșire/RJ45 Intrare/USB3.2 Gen1+chargingx1/USB3.2 Gen1x1/USB3.2 Gen1x2/Căști	
	RJ45	Ethernet LAN (10M/100M/1000M)	
	Tip cablu de semnal	Amovibil	
Specificații de mediu	Temperatură	În stare de funcționare	0°C~ 40°C
		În stare de nefuncționare	-25°C~ 55°C
	Umiditate	În stare de funcționare	Între 10% și 85% (fără condensare)
		În stare de nefuncționare	Între 5% și 93% (fără condensare)
	Altitudine	În stare de funcționare	0 ~ 5 000 m (0 ~ 16 404 ft)
		În stare de nefuncționare	0 ~ 12 192 m (0 ~ 40 000 ft)

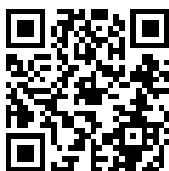

## Moduri prestabilite de afișare

STANDARD	REZOLUȚIE	FRECVENȚĂ ORIZONTALĂ (kHz)	FRECVENȚĂ VERTICALĂ (Hz)
VGA	640x480@60Hz	31.469	59.94
	640x480@72Hz	37.861	72.809
	640x480@75Hz	37.5	75
SVGA	800x600@56Hz	35.156	56.25
	800x600@60Hz	37.879	60.317
	800x600@72Hz	48.077	72.188
	800x600@75Hz	46.875	75
XGA	1024x768@60Hz	48.363	60.004
	1024x768@70Hz	56.476	70.069
	1024x768@75Hz	60.023	75.029
SXGA	1280x1024@60Hz	63.981	60.02
	1280x1024@75Hz	79.976	75.025
	1280 x 720@60Hz	44.77	59.86
	1280 x 960@60Hz	60	60
WXGA+	1440x900@60Hz	55.935	59.887
	1440x900@60Hz	55.469	59.901
WSXGA	1680x1050@60Hz	65.29	59.954
	1680x1050@60Hz	64.674	59.883
FHD	1920x1080@60Hz	67.5	60
	1920x1080@75Hz	83.89	74.97
QHD	2560x1440@60Hz	88.787	59.951
	2560x1440@75Hz	111.028	74.968
IBM MODES			
DOS	720x400@70Hz	31.469	70.087
MAC MODES			
VGA	640x480@67Hz	35	66.667
SVGA	832x624@75Hz	49.725	74.551
XGA	1024x768@75Hz	60.241	74.927



## Alocări ale pinilor



Cablu de semnal pentru afișarea culorilor, cu 19 pini

Nr. pini	Nume semnal	Nr. pini	Nume semnal	Nr. pini	Nume semnal
1.	Date TMDS 2 +	9.	Date TMDS 0-	17.	Împământare DDC/CEC
2.	Ecranare 2 date TMDS	10.	Ceas TMDS +	18.	Alimentare +5 V
3.	Date TMDS 2-	11.	Ecranare ceas TMDS	19.	Detectare conectare în timpul funcționării
4.	Date TMDS 1 +	12.	Ceas- TMDS		
5.	Ecranare 1 date TMDS	13.	CEC		
6.	Date TMDS 1-	14.	Rezervat (N.C. pe dispozitiv)		
7.	Date TMDS 0 +	15.	SCL		
8.	Ecranare 0 date TMDS	16.	SDA		

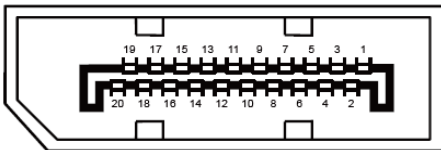

Cablu de semnal pentru afișarea culorilor, cu 20 pini

Nr. pini	Nume semnal	Nr. pini	Nume semnal
1	ML_Lane 3 (n)	11	GND
2	GND	12	ML_Lane 0 (p)
3	ML_Lane 3 (p)	13	CONFIG1
4	ML_Lane 2 (n)	14	CONFIG2
5	GND	15	AUX_CH(p)
6	ML_Lane 2 (p)	16	GND
7	ML_Lane 1 (n)	17	AUX_CH(n)
8	GND	18	Detectare conectare în timpul funcționării
9	ML_Lane 1 (p)	19	Returnare DP_PWR
10	ML_Lane 0 (n)	20	DP_PWR

# Plug and Play

## Caracteristică Plug & Play DDC2B

Acest monitor este prevăzut cu capacitate VESA DDC2B, în conformitate cu STANDARDUL VESA DDC. Prin urmare, monitorul poate informa sistemul gazdă cu privire la identitatea sa și, în funcție de nivelul de DDC utilizat, poate comunica informații suplimentare cu privire la capacitățile sale de afișare.

DDC2B reprezintă un canal de date bi-direcțional, bazat pe protocolul I2C. Gazda poate solicita informații de tip EDID prin intermediul canalului DDC2B.