

ЛОС

КОЛОНКА **03**



Посібник користувача

Зміст

1 Важливі інструкції з техніки безпеки	3
Техніка безпеки	3
Догляд за виробом	5
Турбота про довкілля	5
Сертифікат відповідності	5
Довідка й технічна підтримка	5
Безпека слуху	6
Торгові марки	6

2 Ваша колонка для вечірок	8
Комплектація	8
Колонка для вечірок	9

3 Початок роботи	12
Підключіть до живлення	12
Увімкнення та вимкнення	12
Регулювання гучності	13
Регулювання DBV	13
Заряджання вбудованого акумулятора	13
Бездротове заряджання за технологією Qi	14
Зміна світлового ефекту	15
Програвання з пристроїв Bluetooth	15
Створення пари для стерео режиму (бездротове стерео)	17
Режим PartyLink	18
Відтворення аудіо через USB	20
Прослуховування з зовнішнього пристрою	21
Співайте через мікрофон	21
Монтаж вашої колонки для вечірок на лінійній опорі	22
Скидання до заводських налаштувань	22
Оновити прошивку через USB	22

4 Технічні характеристики	24
----------------------------------	-----------

5 Усунення несправностей	26
---------------------------------	-----------

1 Важливі інструкції з техніки безпеки

Перед використанням виробу уважно ознайомтеся з усіма інструкціями. Гарантія не поширюється на випадки, коли шкода була спричинена внаслідок недотримання інструкцій.

Техніка безпеки

Ознайомтеся із символами техніки безпеки

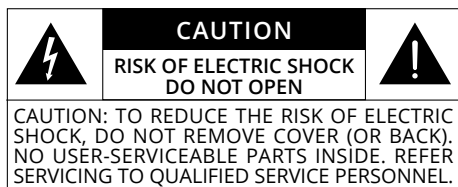

Цей прилад має II клас захисту з подвійною ізоляцією без захисного заземлення.



Змінна напруга



Використовуйте лише ті елементи живлення, що зазначено в посібнику користувача.



ПОПЕРЕДЖЕННЯ!
Попередження: Ризик ураження електричним струмом!



Знак оклику означає попередження користувача про наявність важливих інструкцій з експлуатації.



Використовуйте тільки з візком, стійкою, штативом, кронштейном або столом, зазначеними виробником, або з тими, які продаються з пристроєм. У разі використання візка, будьте обережні під час пересування візка з пристроєм, щоб уникнути травмування в разі їхнього перекидання.

Ризик займання або ураження електричним струмом!

- Перш ніж здійснювати або змінювати підключення, переконайтеся, що всі пристрої від'єднані від розетки електроживлення.
- Бережіть виріб та аксесуари до нього від дощу та вологи. Не ставте біля виробу посудини з рідиною, наприклад вази. У разі потрапляння рідини на виріб або всередину нього, негайно від'єднайте його від розетки електроживлення. Перед подальшою експлуатацією виробу зверніться до центру обслуговування споживачів для його перевірки.
- Ніколи не розташовуйте виріб та аксесуари до нього поблизу відкритого вогню та інших джерел тепла, в тому числі під прямими сонячними променями.
- Не вставляйте жодних предметів у вентиляційні та інші отвори на корпусі виробу.
- Якщо в якості пристрою захисного відключення використовується мережева вилка або з'єднувач для приладу, пристрій захисного відключення повинен залишатися включеним.
- Перед грозою вимикайте виріб з розетки електроживлення.
- Під час від'єднання шнура електроживлення тягніть лише за вилку, а не за шнур.

- Виріб призначено для експлуатації в тропічному та помірному кліматі.

Ризик займання або короткого замикання!

- Маркування та номінальні характеристики наведено на паспортній табличці на задній або нижній панелі виробу.
- Перш ніж під'єднувати виріб до розетки електроживлення, переконайтеся, що напруга живлення відповідає значенню, зазначеному на задній чи нижній панелі виробу. Ніколи не вмикайте виріб у розетку у разі невідповідної напруги.

Ризик травмування чи пошкодження виробу!

- Ніколи не ставте виріб чи інші предмети на шнури живлення або інше електрообладнання.
- Якщо виріб транспортували за температури нижче ніж 5°C, перш ніж підключати його до розетки живлення, розпакуйте його й дочекайтеся, доки його температура не досягне кімнатної.
- Деякі деталі виробу можуть бути виготовлені зі скла. Поводьтеся з ними обережно, щоб уникнути травмування або пошкодження виробу.

Ризик перегрівання!

- Не встановлюйте виріб у затісному просторі. Завжди залишайте навколо виробу щонайменше чотири дюйми (приблизно 10 см) вільного простору для вентиляції. Переконайтеся в тому, що штори та інші предмети не затуляють вентиляційні отвори на виробі.

Догляд за вбудованим акумулятором/попередження щодо акумулятора!

- Виріб живиться від акумуляторної батареї.
- Акумулятори можна заряджати і розряджати сотні разів, але з часом він зношується.
- Якщо ви не користуєтесь зарядним пристроєм, від'єднайте його від розетки й виробу.
- Не залишайте повністю заряджений акумулятор під'єднаним до зарядного пристрою, оскільки надмірне зарядження може скоротити термін його експлуатації.
- Якщо повністю заряджений акумулятор не використовуватиметься, він з часом втратить свій заряд.
- Залишаючи виріб у місцях з високою або низькою температурою, наприклад, у закритому автомобілі влітку та взимку, ємність та термін служби акумулятора зменшується.
- Кожний раз після використання пристрою акумулятор слід повністю зарядити. Це допоможе зберегти працездатність акумулятора.
- **ПОПЕРЕДЖЕННЯ:** У разі неналежного поводження з батареєю, установленою в цьому виробі, вона може становити ризик займання або хімічного опіку.
- **ПОПЕРЕДЖЕННЯ:** Не намагайтеся відкривати виріб чи замінювати батарею. Вона є вбудованою й не підлягає заміні. Використання інших батарей може становити ризик займання або вибуху та призведе до скасування гарантії.

Примітка

- Паспортна табличка наклеєна на нижню або задню частину обладнання.

Догляд за виробом

Для очищення виробу використовуйте лише серветки з мікрофібри.

Турбота про довкілля

Утилізація старого пристрою та елементів живлення



Цей виріб розроблено й виготовлено з високоякісних матеріалів і компонентів, придатних для переробки й повторного використання.



Цей символ на виробі означає, що на нього поширюється дія Директиви ЄС 2012/19/EU.



Цей символ означає, що виріб містить батарейки, на які поширюється дія Директиви ЄС 2013/56/EU, згідно з якою батарейки не можна утилізувати разом із побутовими відходами.

Ознайомтеся з місцевою системою роздільної утилізації електротехнічних і електронних виробів та батарейок. Дотримуйтеся місцевих правил і ніколи не утилізуйте старі вироби й батарейки разом із побутовими відходами. Правильна утилізація старих виробів і батарейок дозволяє запобігти негативному впливу на довкілля та здоров'я людей.

Сертифікат відповідності

Цей виріб відповідає вимогам Європейської спільноти з обмеження радіоперешкод.

Ця компанія TP Vision EUROPE B.V. заявляє, що цей виріб відповідає усім основним вимогам та іншим відповідним положенням Директиви RED 2014/53/EU та UK Radio Equipment Regulations SI 2017 No 1206. Сертифікат відповідності можна переглянути на вебсайті www.aoc.com.

Довідка й технічна підтримка

На сайті <https://aoc.com> можна отримати всебічну онлайн-підтримку, зокрема:

- завантажити посібник користувача й короткий посібник користувача
- переглянути відеопосібники (лише для окремих моделей)
- знайти відповіді на поширені запитання (FAQ)
- запитайте нас за допомогою електронної пошти
- спілкуйтесь з нашим представником підтримки.

Виконуючи вказівки на вебсайті, виберіть мову, а потім введіть номер моделі вашого виробу.

Як варіант, ви можете звернутися до центру обслуговування споживачів у вашій країні. Перед зверненням запишіть номер моделі та серійний номер вашого виробу. Цю інформацію наведено на боковій чи нижній частині вашого виробу.

Безпека слуху



Слухайте на помірній гучності

- Використання навушників на високій гучності може погіршити ваш слух. Цей виріб може видавати звуки в діапазоні децибел, які можуть спричинити втрату слуху у здорової людини, навіть якщо вплив триває менше хвилини. Більш високі діапазони децибел пропонуються для тих, хто, можливо, вже зазнав деякої втрати слуху.
- Гучність може бути оманливою. З часом ваш слуховий «рівень комфорту» адаптується до більшої гучності звуку. Тому після тривалого прослуховування те, що звучить «нормально», насправді може бути гучним і шкідливим для вашого слуху. Щоб уникнути цього, встановіть гучність на безпечний рівень, щоб ваш слух адаптувався, і залиште її на тому ж рівні.

Щоб встановити безпечний рівень гучності

- Установіть регулятор гучності на мінімальний рівень.
- Повільно збільшуйте звук, доки він не буде для вас комфортним та ви чутимете звук чітко і без спотворень.

Слухайте обґрунтовані періоди часу

- Тривалий вплив звуку навіть на безпечному рівні гучності також може спричинити втрату слуху.

- Використовуйте своє обладнання з розумом і робіть необхідні перерви.
- Під час використання навушників обов'язково дотримуйтеся наведених далі рекомендацій.
- Слухайте музику на помірних рівнях гучності впродовж помірних проміжків часу.
- Не регулюйте гучність, поки ваш слух не адаптувався.
- Встановлюйте такий рівень гучності, щоб чути навколишні звуки.
- У потенційно небезпечних ситуаціях слід користуватися навушниками з обережністю або тимчасово їх вимикати.

Торгові марки



Словесний товарний знак і логотипи Bluetooth® є зареєстрованими товарними знаками, що належать корпорації Bluetooth SIG, Inc., і будь-яке використання таких знаків компанією MMD Hong Kong Holding Limited здійснюється тільки за ліцензією. Інші товарні знаки і торгові марки належать їх відповідним власникам.

Інформація Федеральної комісії зі зв'язку США (FCC)

ПРИМІТКА: Це обладнання пройшло перевірку та відповідає обмеженням для цифрових пристроїв класу «В» згідно з вимогами Частини 15 Правил Федеральної комісії зі зв'язку США. Ці обмеження впроваджено, щоб забезпечити належний захист від шкідливих перешкод у разі встановлення в житлових приміщеннях. Це обладнання генерує, використовує та може випромінювати радіочастотну енергію і, якщо встановлено та використовується не відповідно до інструкцій, може створювати перешкоди для радіозв'язку. Проте немає жодної гарантії відсутності перешкод в окремих випадках встановлення. Якщо це обладнання створює перешкоди для прийому радіо- чи телевізійного сигналу (це можна перевірити шляхом вмикання й вимикання обладнання), користувач може спробувати усунути перешкоди одним із наведених способів:

- змінити напрямок чи місце розташування приймальної антени;
- Збільште відстань між обладнанням і приймачем.
- Під'єднати обладнання та приймач до розеток, встановлених на різних контурах електромережі.
- Звернутися по допомогу до продавця або досвідченого радіо- / телемайстра.

Попередження FCC&IC:

- Це обладнання має бути встановлене та експлуатуватися на відстані не менше 20 см від радіатора і вашого тіла.
- Зміни або модифікації цього пристрою, чітко не схвалені стороною, відповідальною за відповідність вимогам, можуть позбавити користувача права експлуатувати обладнання.

IC-Канада:

CAN ICES-003(B)/NMB-003(B)

Цей пристрій містить безліцензійний(-и) передавач(и) або приймач(и), які відповідають вимогам стандартів щодо безліцензійного радіозв'язку Міністерства промисловості Канади. Експлуатація цього пристрою можлива лише за таких двох умов:

- 1** Цей пристрій не повинен спричиняти перешкод.
- 2** Цей пристрій має поглинати будь-які перешкоди, зокрема ті, що можуть спричиняти збої в роботі пристрою.

Avis d'Industrie Canada :

CAN ICES-003(B)/NMB-003(B)

L'émetteur/récepteur exempt de licence contenu dans le présent appareil est conforme aux CNR d'Innovation, Sciences et Développement économique Canada applicables aux appareils radio exempts de licence. L'exploitation est autorisée aux deux conditions suivantes :

- 1** L'appareil ne doit pas produire de brouillage ;
- 2** L'appareil doit accepter tout brouillage radioélectrique subi, même si le brouillage est susceptible d'en compromettre le fonctionnement.

2 Ваша колонка для вечірок

Комплектація

Перевірте та визначте елементи в упаковці:



Колонка для вечірок x 1 шт.

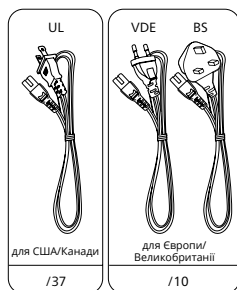

Шнур живлення *

* Кількість шнурів живлення та тип вилки залежить від регіону.



Посібник з швидкого запуску x 1 шт.

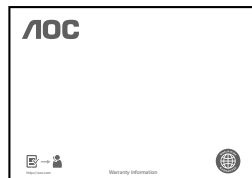

Гарантійний талон x 1 шт.

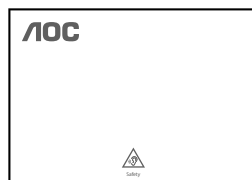

Паспорт безпеки x 1 шт.

- Зображення, ілюстрації та рисунки, наведені в цьому посібнику користувача, призначені лише для довідки, зовнішній вигляд фактичного продукту може відрізнятися.

Колонка для вечірок

Цей розділ містить огляд колонки для вечірок.

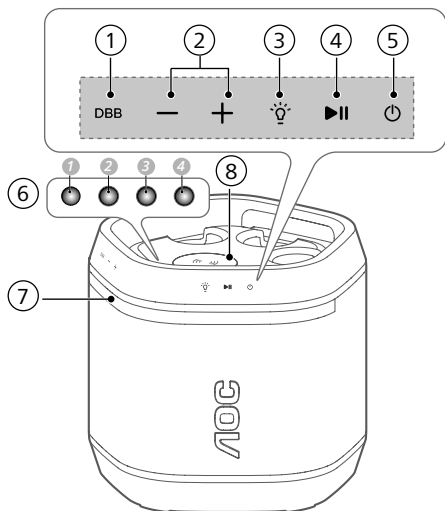

- ① **Сенсорна кнопка DBB**
Налаштування ефекту BASS.
- ② **+ / - (Гучність) сенсорна кнопка**
Збільшити/зменшити гучність.

- ③ **💡 (Підсвічування) сенсорна кнопка**
 - Натисніть, щоб змінити режим підсвічування.
 - Натисніть і утримуйте протягом 3 секунд, щоб змінити яскравість підсвічування колонки.
- ④ **▶ || (Відтворення/Пауза) сенсорна кнопка**
 - Почніть, поставте на паузу або відновіть відтворення.
 - Натисніть і утримуйте, щоб перейти до наступної композиції.
- ⑤ **⏻ (Очікування-Увімк.) сенсорна кнопка**
 - Натисніть і утримуйте протягом 3 секунд, щоб увімкнути/вимкнути пристрій.
 - Натисніть, щоб перевірити рівень заряду батареї в режимі живлення.
- ⑥ **Світлодіодний індикатор**
 - Індикатор рівня заряду батареї
 - Стан функції (див. таблицю нижче)
- ⑦ **Підсвічування колонки**

Стан функції		Характер світіння	LED
Живлення	Очікування	● Сталий червоний	LED 2
	Увімкнення/вимкнення	- Вимкнено	
Акумулятор	Низький заряд	⬇️ Блимає білим	LED 1, 2, 3, 4
Гучність	Макимум/мінімум	⬇️ Блимає білим (тричі)	LED 1, 2, 3, 4
Bluetooth	Створення пари	⬇️ Блимає синім	LED 3
	Створено пару	● Стале синє світло	
	Пару не створено	- Вимкнено	
Бездротове стерео	Створення пари	● Поперемінно блимає синім і білим	LED 3
	Створено пару	● Сталий білий	
	Пару не створено	- Вимкнено	
Partylink	Створення пари	● Поперемінно блимає зеленим і білим	LED 4
	Створено пару	● Поперемінно блимає зеленим і білим (головна)	LED 4
		● Сталий білий (підпорядкована)	LED 3
	Пару не створено	- Вимкнено	LED 3, 4
	DBB	● Сталий жовтий	LED 1
	Пом'якшення голосу	● Сталий білий	LED 2
	Змінювач голосу	● Сталий зелений	LED 4
	Зміна яскравості	⬇️ Однократне блимання	LED 1, 2, 3, 4

- ⑧ **Бездротовий зарядний майданчик Qi**
- ⑨ **Кнопка Mic 1 vol (гучність мікрофона 1) +/-** –
Налаштуйте гучність мікрофона.
- ⑩ **Кнопка Mic 2 vol (гучність мікрофона 2) +/-** –
Налаштуйте гучність мікрофона.
- ⑪ **Кнопка Echo (луна) +/-** –
Налаштуйте рівень луни мікрофона.

- ⑫ **Кнопка Vocal fader (пом'якшення голосу)**
Натискайте кілька разів, щоб вмикати та вимикати ефект пом'якшення голосу.
- ⑬ **Кнопка Voice changer (зміна голосу)**
Натисніть кілька разів, щоб перемикатися між різними тонами голосу: Жіночий голос/ Чоловічий голос/Дитячий голос/ Звичайний ефект.

- 14 **Кнопка PartyLink (з'єднання для вечірок)**
Натисніть, щоб увійти в режим створення пари PartyLink.

- 15 **🔊 Кнопка створення пари бездротового стерео**
- Натисніть, щоб увійти в режим створення пари бездротового стерео
 - Він працюватиме лише тоді, коли у вас є дві однакові колонки.

- 16 **🔗 Bluetooth / кнопка створення пари**
- Перейдіть у режим Bluetooth.
 - Натисніть і утримуйте, щоб активувати функцію створення пари в режимі Bluetooth або від'єднати наявний спарений пристрій Bluetooth.

- 17 **Роз'єм Mic1 in / Mic2 in (мікрофону 1 входу / мікрофону 2 входу)**
Підключіть мікрофон (не входить у комплект) до роз'єму Mic1 in / Mic2 in на пристрої.

- 18 **Роз'єм Audio in (аудіовхід)**
Аудіовхід, наприклад, від MP3-плеєра (роз'єм 3,5 мм).

- 19 **Роз'єм Audio out (аудіовихід)**
Підключіть аудіо кабель (не входить у комплект) до гнізда аудіовиходу на пристрої та гнізда аудіо входу зовнішнього пристрою, і пристрій автоматично виведе звук на зовнішній пристрій.

- 20 **Роз'єм USB (5B, 0,5A).**
- Вставте USB-пристрій, щоб відтворити музику.
 - Оновіть програмне забезпечення цього виробу.

- 21 **Гніздо AC in~ (вхід змінного струму)**
Підключіть до джерела живлення.
- 22 **Задня кришка**

Щоб скористатися гніздами для підключення джерела живлення/ мікрофона/аудіо/USB, відкрийте задню кришку колонки для вечірок.

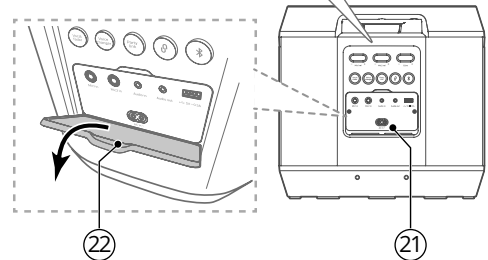
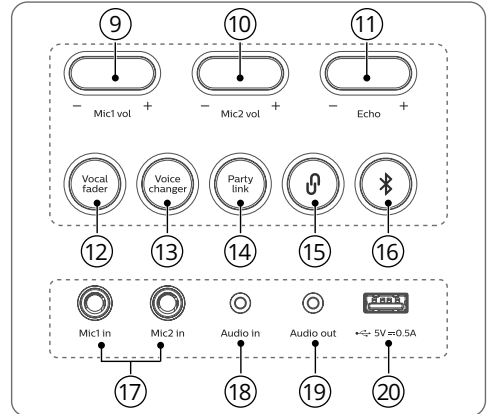

3 Початок роботи

Якщо ви використовуєте цей пристрій вперше або не використовували протягом тривалого періоду часу, необхідно повністю зарядити акумулятор.

Примітка

- Маркування та номінальні характеристики наведено на паспортній табличці на задній або нижній панелі виробу.
- Перш ніж здійснювати або змінювати підключення, переконайтеся, що всі пристрої від'єднані від розетки електроживлення.

Підключіть до живлення

ПОПЕРЕДЖЕННЯ!

- Ризик пошкодження виробу! Переконайтеся, що напруга живлення відповідає напрузі, вказаній на задній або нижній стороні виробу.
- Ризик ураження електричним струмом! Коли ви від'єдуєте шнур живлення, завжди витягуйте вилку з розетки. Ніколи не тягніть за шнур.
- Перш ніж підключати шнур живлення змінного струму, переконайтеся, що ви виконали всі інші підключення.

Підключіть мережевий кабель до гнізда AC in~ колонки для вечірки, а потім до мережевої розетки.

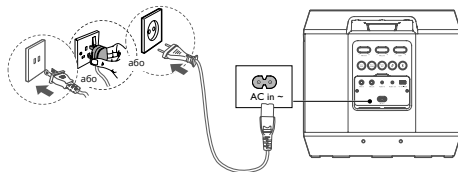

* Кількість шнурів живлення та тип вилки залежить від регіону.

Увімкнення та вимкнення

Натисніть і утримуйте  сенсорну кнопку протягом 3 секунд, щоб увімкнути/вимкнути пристрій.

Примітка

- Колонка вимкнеться автоматично через 15 хвилин без дій користувача та відтворення музики.
- У разі відсутності реакції на кнопку або помилку функції, ви можете натиснути та утримувати кнопки Vocal fader і  протягом 10 секунд, щоб примусово вимкнути пристрій, а потім знову увімкнути пристрій для нормального використання.

Регулювання гучності

Натисніть сенсорну кнопку **+/-**, щоб збільшити або зменшити рівень гучності.

Порада

- Під час регулювання гучності біле підсвічування колонки буде рухатися вгору або вниз протягом 3 секунд.
- Коли гучність досягне максимального/ мінімального рівня, підсвічування колонки й чотири світлодіодних індикатори тричі блимнуть білим.

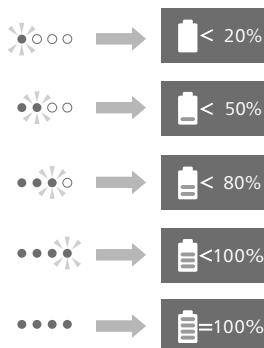
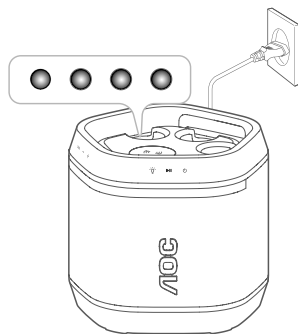

Регулювання DBB

Натисніть на сенсорну кнопку DBB, щоб змінити рівень DBB (басів).

Функція	LED1 (Жовтий)
DBB2	LED1 блимає двічі, а потім постійно
DBB1	LED1 блимає один раз, а потім постійно
DBB вимкнено	LED1 вимкнено

Заряджання вбудованого акумулятора

Під'єднайте шнур живлення змінного струму, щоб зарядити вбудований акумулятор. Індикатори акумулятора блимають по-різному, вказуючи стан заряджання.

Примітка

- Коли акумулятор зарядиться повністю, чотири індикатори пристрою увімкнуться й світитимуться протягом 15 секунд.

Перевірте рівень заряду акумулятора

- Для вашої зручності колонка оснащена функцією інтелектуальної перевірки акумулятора.
- Коли колонка не заряджається, натисніть  сенсорну кнопку, щоб відобразити рівень заряду батареї на світлодіодних індикаторах.

Примітка

- Коли рівень заряду акумулятора низький, усі світлодіодні індикатори акумулятора будуть блимати одночасно, а також пролунає сигнал підказки.

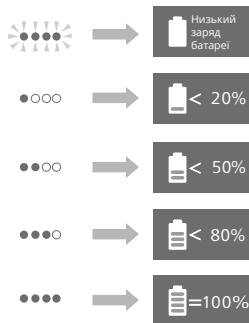
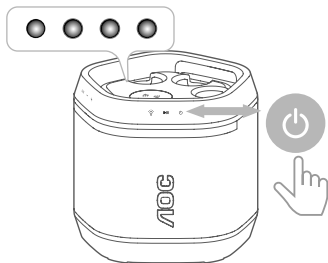

Ця функція працює тільки з мобільними пристроями, які підтримують технологію бездротового заряджання. Переконайтеся, що ваші мобільні пристрої розміщені на бездротовому зарядному майданчику. Коли мобільний пристрій починає заряджатися за технологією Qi, на 5 с вмикається рожеве підсвічування динаміка.

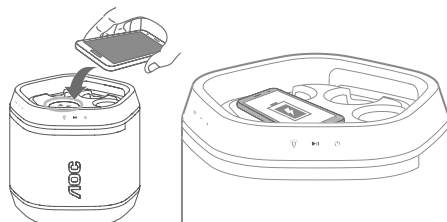

Бездротове заряджання за технологією Qi

Примітка

- На зарядний пристрій Qi не можна класти металеві предмети.
- Якщо заряджання за технологією Qi не здійснюється, переконайтеся, що зона заряджання Qi суміщена з зарядним майданчиком. За необхідності змініть її розташування.
- Не кладіть сторонні предмети на зарядний майданчик Qi.
- Для кращого з'єднання зніміть із пристрою захисний чохол.
- Переконайтеся, що телефон лежить на зарядному майданчику горизонтально.

Зміна світлового ефекту

Увімкніть або вимкніть підсвічування колонки

У режимі увімкнення живлення натискайте сенсорну кнопку  (Підсвічування) кілька разів, щоб перемикатися між різними режимами підсвічування колонки.

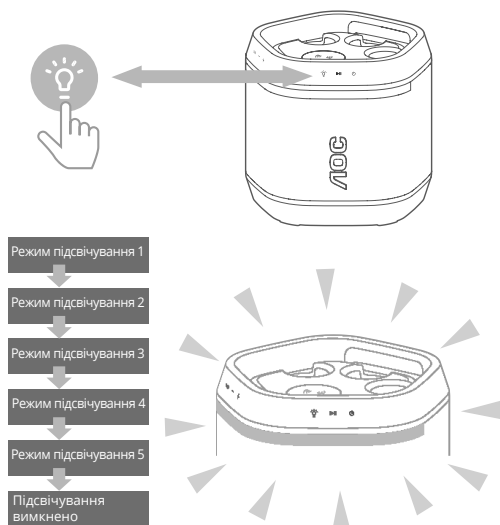

Зміна яскравості

Натисніть і утримуйте сенсорну кнопку  (Підсвічування) протягом 3-х секунд, щоб змінити яскравість підсвічування динаміка.

↳ Чотири світлодіодних індикатори блимнуть один раз.

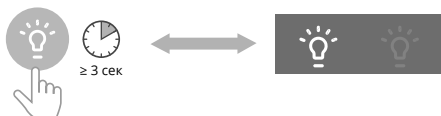

Програвання з пристроїв Bluetooth

Виріб може програвати музику з вашого пристрою Bluetooth в систему через Bluetooth.

Примітка

- Максимальний робочий діапазон між колонкою для вечірки та пристроєм Bluetooth становить приблизно 30 метрів.
- Програвач буде відключено, коли ваш пристрій буде переміщено за межі робочого діапазону.
- Сумісність з усіма пристроями Bluetooth не гарантується.

Стан LED3	Стан
Блимає синім	<ul style="list-style-type: none">• Готовий до створення пари• Повторне підключення останнього підключеного пристрою
Стале синє світло	<ul style="list-style-type: none">• Під'єднано

- 1 Натисніть  кнопку, щоб перевести колонку для вечірки в режим Bluetooth.
↳ Світлодіодний індикатор (LED3) та індикатор колонки блиматиме синім.
- 2 На пристрої Bluetooth увімкніть Bluetooth, знайдіть і виберіть АОС ОЗ, щоб почати з'єднання.
↳ Під час підключення світлодіодний індикатор (LED3) та індикатор колонки блиматиме синім.

- 3** Зачекайте, поки не почуєте голосових підказок з колонки для вечірок.
- ↳ Коли колонка під'єднана, світлодіодний індикатор (LED3) та індикатор колонки світяться синім.
- 4** Вибирайте і відтворіть аудіофайли або музику на своєму пристрої Bluetooth.

Кнопка	Дія
Короткий натиск ►	Почніть, поставте на паузу або відновіть відтворення.
Тривале натискання ►	Перейти до наступної композиції.

- 5** Щоб вийти з Bluetooth, ви можете:
- Переключити пристрій на інше джерело.
 - Вимкнути цю функцію на пристрої Bluetooth. Або розмістіть свій Bluetooth-пристрій за межами робочого діапазону. Після голосової підказки пристрій Bluetooth буде від'єднано від пристрою.
 - Натисніть і утримуйте ✖ кнопку, поки світлодіодний індикатор не почне блимати синім.

Примітка

- Щоб від'єднати пристрій, натисніть і утримуйте ✖ протягом 3 секунд, поки світлодіодний індикатор не почне швидко блимати синім.
- Коли ви вмикаєте колонку, вона завжди автоматично намагається повторно підключити останній успішно підключений пристрій.
- Перш ніж підключати інший пристрій Bluetooth, спочатку від'єднайте поточний пристрій.
- Коли пристрій Bluetooth виходить за межі робочого діапазону Bluetooth, блок автоматично від'єднується від пристрою.
- Натисніть і утримуйте ✖ кнопку на пристрої протягом 8 секунд, щоб відключити поточний пристрій і очистити інформацію про з'єднання Bluetooth.

Багатоточкове управління

Прилад підтримує функцію багатоточкового управління та може під'єднувати два пристрої Bluetooth одночасно.

- Коли другий пристрій Bluetooth під'єднає колонку для вечірок, з'явиться аудіопідказка.
- Коли перший пристрій Bluetooth призупиняється або відключається, другий пристрій Bluetooth може передавати аудіо на колонку для вечірок.
- Вхідний дзвінок, незалежно з якого пристрою, має пріоритет над відтворенням музики.

Примітка

- У режимах бездротового стерео і PartyLink функція багатоточкового управління не підтримується.

Створення пари для стерео режиму (бездротове стерео)



Дві колонки можуть з'єднуватися одна з одною для створення стереозвуку.





Примітка

- Бездротове стерео працюватиме тільки у випадку двох ідентичних колонок для вечірок (КОЛОНКА ОЗ).

Виберіть головну колонку вручну

- 1 Натисніть і утримуйте  кнопку протягом 3 секунд, щоб увімкнути обидві колонки та перейти в режим з'єднання Bluetooth.
 - ↳ Світлодіодний індикатор (LED3) на обох динаміках блимає синім.
- 2 Виберіть одну колонку як головну і підключіться до Bluetooth.
 - ↳ Коли Bluetooth підключено LED3 на головній колонці світиться синім.
- 3 Натисніть і утримуйте кнопку  (TWS) на обох колонках протягом 3 секунд, щоб увійти в режим створення стерео пари (бездротове стерео).
 - ↳ LED3 блимає синім і білим по черзі на обох колонках
- 4 Коли бездротове стерео підключено, ви почуєте голосову підказку.
 - ↳ Індикатор LED3 світиться синім на обох колонках.
- 5 Щоб вийти з режиму бездротового стерео, натисніть і утримуйте кнопку  (TWS) на будь-якій із колонок.

Обрати головну колонку автоматично

- 1 Натисніть і утримуйте сенсорну кнопку  протягом 3 секунд, щоб увімкнути обидві колонки.
 - ↳ Світлодіодний індикатор (LED3) на обох динаміках блимає синім.
- 2 Натисніть і утримуйте кнопку  на обох колонках протягом 3 секунд, щоб увійти в режим створення стерео пари.
 - ↳ Перша колонка, яка увійшла у режим бездротового стерео, є головною, і індикатор LED3 на головній колонці стає синім.
 - ↳ Рівень гучності, відтворення/пауза, режим підсвічування в підпорядкованій колонці синхронізуються з головною колонкою після підключення бездротового стерео.
- 3 Щоб вийти з режиму бездротового стерео, натисніть і утримуйте кнопку  (TWS) на будь-якій із колонок.



Примітка

- У режимі створення пари бездротового стерео і головна, і підпорядкована колонки автоматично повертаються до попереднього режиму через 1 хвилину в разі відсутності дій користувача або якщо створення пари бездротового стерео не вдалось.

Відтворення в режимі бездротового стерео

Коли бездротове стерео підключено, підпорядковані колонки будуть синхронізуватися з головною колонкою з наведеними нижче функціями.

- Ефект підсвічування
- Рівень гучності
- Відтворення/пауза
- Рівень DBB (бас)

Кнопка і керування	Дія
Натисніть кнопку ▶ на будь-якій колонці	Відтворення/пауза на обох колонках
Натисніть кнопку ЗВУК +/- на будь-якій з колонок	Збільшуйте або зменшуйте гучність на обох колонках
Натисніть кнопку DBB на будь-якій колонці	Змініть налаштування DBB на обох колонках
Натисніть і утримуйте кнопку ⏻ на будь-якій колонці протягом 3 секунд	Вимкнути обидві колонки
Натисніть і утримуйте кнопку ⏻ на будь-якій колонці протягом 3 секунд у режимі очікування	Увімкніть вибрану колонку і ввімкніть повторно підключення бездротового стерео
Натисніть кнопку 🔊 на будь-якій колонці	Змінити режим відсвічування на обох колонках
Натисніть і утримуйте кнопку 🔊 на будь-якій колонці протягом 3 секунд	Змінити яскравість на всіх колонках

Кнопка і керування	Дія
Натисніть і утримуйте кнопку ⏻ на будь-якій колонці протягом 3 секунд	Вийти з режиму бездротового стерео

Перехід на джерело Аудіовхід і USB

У режимі бездротового стерео під'єднайте пристрій USB/AUX до головної колонки, при цьому буде вибрано джерело USB/AUX.



Режим PartyLink

Колонка може підключити до 100 колонок для вечірок разом і одночасно відтворювати аудіо.

Увійти у режим PartyLink

- 1 Натисніть і утримуйте кнопку **⏻** протягом 3 секунд, щоб увімкнути колонки для вечірки та увійти в режим з'єднання з Bluetooth.
 - ↳ Світлодіодний індикатор (LED3) на обох динаміках блимає синім.
- 2 Виберіть одну колонку як головну і підключіться до Bluetooth.
 - ↳ Коли Bluetooth підключено LED3 на головній колонці світитиметься синім.

3 Натисніть і утримуйте кнопку **PartyLink** на всіх колонках протягом 3 секунд, щоб увійти в режим створення пари PartyLink.

↳ LED4 блимає зеленим і білим по черзі на всіх колонках.

4 Коли PartyLink підключено, ви почуєте голосове підказку.

↳ LED3 на підпорядкованих колонках світиться білим.

↳ На головній колонці LED4 продовжує блимати зеленим і білим по черзі.

↳ Рівень гучності, стан відтворення/паузи, режим освітлення в підпорядкованих колонках синхронізуються з головною колонкою після підключення PartyLink.

5 Натисніть і утримуйте кнопку **PartyLink** на головній колонці. Усі колонки вийдуть з режиму PartyLink.



Примітка

- У режимі з'єднання PartyLink підпорядкована колонка автоматично повернеться до попереднього стану через 1 хвилину без дій користувача або якщо з'єднання PartyLink не вдалось.
- На головній колонці відсутній час видимості пристрою.

Відтворення в режимі PartyLink

Коли PartyLink під'єднано, підпорядковані динаміки будуть синхронізуватися з головною колонкою з наведеними нижче функціями.

- Ефект підсвічування
- Рівень гучності
- Відтворення/пауза
- Рівень DBB (бас)

Кнопка і керування	Дія
Натисніть кнопку ▶ на головній колонці	Відтворіть/призупиняйте музику на всіх підключених колонках
Натисніть кнопку ЗВУК +/- на головній колонці	Збільшення або зменшення гучності на всіх підключених колонках
Натисніть кнопку DBB на головній колонці	Змініть налаштування DBB на всіх колонках
Натисніть і утримуйте кнопку живлення ⏻ на головній колонці протягом 3 секунд	Вимкніть головну колонку, усі підпорядковані колонки вийдуть із режиму party link
Натисніть і утримуйте кнопку ⏻ на обраній підпорядкованій колонці протягом 3 секунд	Вимкнення вибраної підпорядкованої колонки не впливає на головну колонку та інші підпорядковані колонки
Натисніть і утримуйте кнопку ⏻ на вибраній колонці у режимі очікування	Увімкніть вибрану колонку і знову натисніть кнопку PartyLink, щоб увійти в режим PartyLink
Натисніть кнопку ☼ на головній колонці	Змініть режим підсвічування у всіх підключених колонках
Натисніть кнопку ☼ підпорядкованих колонках	Режим підсвічування не змінюється у всіх підключених колонках

Кнопка і керування	Дія
Натисніть і утримуйте кнопку  на головній колонці протягом 3 секунд	Змінити яскравість на всіх колонках
Натисніть кнопку PartyLink на вибраній підпорядкованій колонці	Від'єднайте вибрану підпорядковану колонку від головної колонки
Натисніть і утримуйте кнопку PartyLink на головній колонці протягом 3 секунд	Від'єднайте всі колонки та вийдіть із режиму PartyLink

Перехід на джерело Аудіовхід і USB

У режимі PartyLink під'єднайте пристрій USB/AUX до головної колонки, при цьому буде вибрано джерело USB/AUX.



З'єднання PartyLink між КОЛОНКАМИ AOC O1, O2 та O3

В режимі PartyLink ви можете з'єднати КОЛОНКУ O3 з КОЛОНКОЮ O1 і Bluetooth-колонками O2.

Коли PartyLink під'єднано, підпорядковані динаміки будуть синхронізуватися з головною колонкою з наведеними нижче функціями.

- Рівень гучності
- Відтворення/пауза

Відтворення аудіо через USB

Насолоджуйтеся відтворенням аудіо на USB-накопичувачі, такому як MP3-плеєр, USB-флешка тощо.



Примітка

- Переконайтеся, що USB-пристрій містить аудіо вміст для відтворення у підтримуваних форматах. Підтримувані формати: MP3, WAV, WMA, FLAC. Аудіо у форматі FLAC підтримує швидкість передачі не більше 16 біт.
- Пристрій підтримує максимум 128Гб USB і файли у форматі FAT16/FAT32/exFAT.
- Підтримка порту USB: 5В === 0,5А.

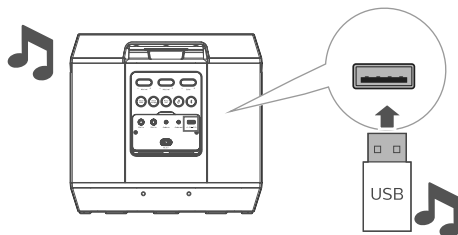
- Під'єднайте USB-пристрій.



- ↳ Пристрій перейде в режим USB і відтворюватиме аудіо автоматично.

Кнопка	Дія
Короткий натиск 	Почніть, поставте на паузу або відновіть відтворення.
Тривале натискання 	Перейти до наступної композиції.

Прослуховування з зовнішнього пристрою

За допомогою цього виробу ви можете прослуховувати аудіо із зовнішнього аудіопристрою, наприклад, MP3-плеєра.

Відтворення з MP3-плеєра

- 1 Під'єднайте вхідний аудіо кабель (не входить у комплект) з роз'ємом 3,5 мм на обох кінцях до:
 - Гніздо **Audio in** на пристрої.
 - Гніздо для навушників на MP3-плеєрі.

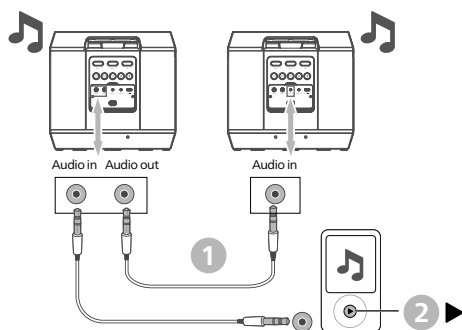
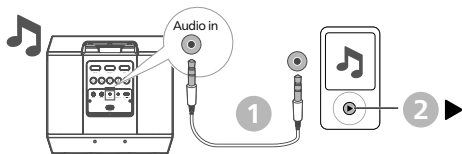

↳ Пристрій автоматично перемикається в режим **Audio in**.

- 2 Відтворіть аудіо на MP3-плеєрі (див. його посібник користувача).

Аудіо вихід

Цей пристрій має гніздо **Audio out**. Ви можете виводити аналогові стерео аудіосигнали на зовнішні пристрої, такі як активна колонка.

Підключіть аудіо кабель (не входить у комплект) до гнізда аудіовиходу на пристрої та гнізда аудіо входу зовнішнього пристрою, і пристрій автоматично виведе звук на зовнішній пристрій.

Співайте через мікрофон

Налаштувати гучність мікрофона

Під'єднайте мікрофон (не входить у комплект) до гнізда **Mic in** пристрою й відрегулюйте гучність мікрофона шляхом її збільшення або зменшення за допомогою кнопки **Mic1 vol** або **Mic2 vol**.

А тепер насолоджуйтесь співом у караоке!

Регулювання луни

Установіть бажаний рівень луни мікрофона шляхом його збільшення або зменшення за допомогою кнопки **Echo**.

Пом'якшення голосу

Натисніть кнопку **Vocal fader**, щоб включити та виключити ефект пом'якшення голосу

Змінювач голосу

Натисніть кнопку **Voice changer** на панелі, щоб перемикатися між різними тонами голосу: Жіночий голос / Чоловічий голос / Дитячий голос / Звичайний ефект.

Монтаж вашої колонки для вечірок на лінійній опорі

- 1 Зніміть кришку з нижньої частини колонки для вечірок (кришку не викидати).
- 2 Підніміть колонку для вечірок на штатив (продається окремо).
- 3 Відрегулюйте штатив колонки на відповідну висоту.

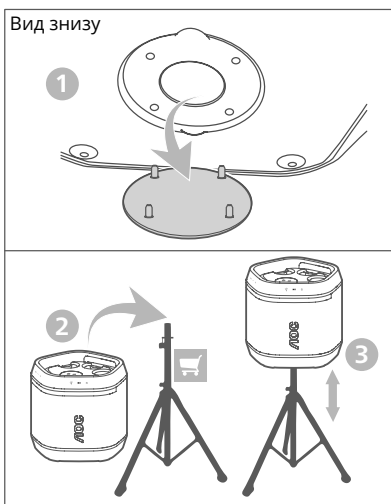

Скидання до заводських налаштувань

Скиньте пристрій до налаштувань за замовчуванням.

- 1 За ввімкненого живлення колонки натисніть й утримуйте кнопки **+** і **▶||** протягом 10 секунд.
 - ↳ Світлодіоди ємності батареї блимнуть тричі.
 - ↳ Колонка для вечірки скидає налаштування і переходить у режим очікування.

Оновити прошивку через USB

- 1 Перевірте, чи доступна остання версія прошивки на <https://aos.com>. Знайдіть свою модель і натисніть **Підтримка > Програмне забезпечення й драйвери**.

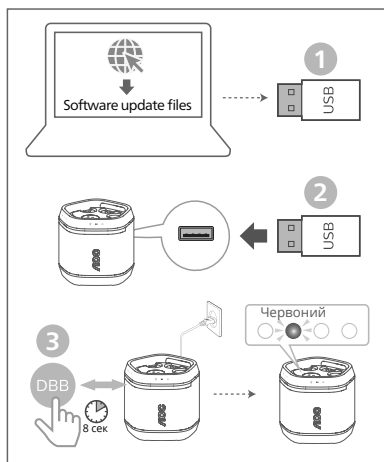

- 2 Скопіюйте файли оновлення програмного забезпечення на USB-накопичувач, вставте USB-накопичувач у пристрій.
- 3 Увімкніть пристрій у розетку, натисніть і утримуйте кнопку **DBB** протягом 8 секунд.

LED2 (Червоний)	Стан
Повільне миготіння	Увійти в режим оновлення
Швидке миготіння	Початок оновлення
Світлодіод вимкнено	Оновлення завершено, перезапустіть

4 Технічні характеристики



Примітка

- Технічні характеристики та дизайн можуть бути змінені без попередження.

Підсилювач

Вихідна потужність змінного струму (RMS)	80 Вт
Вихідна потужність змінного струму (максимальна)	160 Вт
Вихідна потужність акумулятора	30 Вт
Частотна характеристика	40 Гц-20 кГц, ±3 дБ
Співвідношення сигнал/шум	≥ 75 дБА
Повне гармонійне спотворення	< 10%

Динамік

Опір динаміка	4 Ом + 8 Ом x 2
Чутливість	91 дБ ±3 дБ/м/Вт

Bluetooth

Версія Bluetooth	Версія 5.3
Діапазон частот Bluetooth	Діапазон ISM 2,4 ГГц ~ 2,4835 ГГц
Потужність передавача	≤10 дБм
Радіус дії Bluetooth	30 м (вільний простір)
Формат потокової передачі: AAC, SBC, потокова передача музики (A2DP), відтворення/регулювання гучності: Підтримка AVRCP Multipoint (Multipair).	

USB

Версія USB	2.0 Full Speed
USB	5В, 0,5А

Розширення	Кодек	Частота дискретизації	Бітрейт
	MPEG 1 Layer 1	16 ~ 48 кГц	32 ~ 448 кбіт/с
	MPEG 1 Layer 2	16 ~ 48 кГц	8 ~ 384 кбіт/с
	MPEG 1 Layer 3	16 ~ 48 кГц	8 ~ 320 кбіт/с
.mp3	MPEG 2 / MPEG 2.5 Layer 1	16 ~ 48 кГц	8 ~ 256 кбіт/с
	MPEG 2 / MPEG 2.5 Layer 2	16 ~ 48 кГц	8 ~ 160 кбіт/с
	MPEG 2 / MPEG 2.5 Layer 3	16 ~ 48 кГц	8 ~ 160 кбіт/с
.wav	WAV	16 ~ 48 кГц	До 1536 кбіт/с
.wma	WMA	8 ~ 48 кГц	5 ~ 320 кбіт/с
.flac	FLAC	До 48 кГц / 16 біт	

Акумулятор

Ємність акумулятора	14,4 В, 2600 мАг (Вбудований акумулятор)
Термін служби акумулятора	12 год
Час зарядки акумулятора	4 год

Загальна інформація

Потужність змінного струму	100–240 В~ 50/60 Гц, 50 Вт
----------------------------	-------------------------------

Менше споживання в режимі економного очікування	≤ 0,5 Вт
---	----------

Розміри (Ш x В x Г)	330 x 330 x 311 мм
---------------------	-----------------------

Вага	7,5 кг
------	--------

Робоча температура	0°C - 45°C
--------------------	------------

Бездротовий зарядний пристрій (Qi)	10 Вт
------------------------------------	-------

5 Усунення несправностей



ПОПЕРЕДЖЕННЯ!

- Ніколи не знімайте корпус виробу.

Щоб гарантія була дійсною, ніколи не намагайтеся ремонтувати систему самостійно.

Якщо ви зіткнулися з проблемами під час використання цього пристрою, перевірте усе за пунктами далі, перш ніж звертатися в сервісне обслуговування. Якщо проблема залишається, перейдіть на вебсайт АОС (<https://aoc.com>).

Звертаючись до АОС, переконайтеся, що ваш пристрій поблизу, а також номер моделі та серійний номер у доступі.

Немає живлення

- Переконайтеся, що пристрій повністю заряджено або підключено до джерела живлення.
- Переконайтеся, що всі необхідні кабелі надійно підключені.
- Переконайтеся, що пристрій увімкнено.
- Щоб заощадити енергію, пристрій автоматично переходить у режим очікування через 15 хвилин після того, як відтворення закінчиться, і ви нічого не перемикаєте.

Немає звуку

- Відрегулюйте гучність.
- Перевірте джерело вхідного звуку.

Немає реакції на кнопку або помилку функції

- Натисніть і утримуйте кнопку **Vocal fader** і \times протягом 10 секунд, щоб примусово вимкнути пристрій, а потім знову увімкніть пристрій для нормального використання.

Не вдається відобразити деякі файли на USB-пристрої

- Кількість папок або файлів на USB-пристрої перевищила певну кількість. Це явище не є несправністю.
- Формати цих файлів не підтримуються.

USB-пристрій не підтримується

- USB-пристрій несумісний з пристроєм. Спробуйте інший.

Про пристрій Bluetooth

Після підключення до пристрою з підтримкою Bluetooth погана якість звуку

- Поганий прийом сигналу Bluetooth. Перемістіть пристрій ближче до цього виробу або усуньте будь-які перешкоди між ними.

Не вдається підключитися до пристрою

- Функція Bluetooth пристрою не увімкнена. Щоб увімкнути цю функцію, див. посібник користувача.
- Цей виріб уже під'єднано до іншого пристрою з підтримкою Bluetooth. Від'єднайте цей пристрій і спробуйте ще раз.

Парний пристрій постійно підключається та відключається

- Поганий прийом сигналу Bluetooth. Перемістіть пристрій ближче до цього виробу або усуньте будь-які перешкоди між ними.
- Для деяких пристроїв з'єднання Bluetooth може бути автоматично деактивовано як функція енергозбереження. Це не свідчить про несправність цього виробу.

ЛОС

Інформація в цьому документі може змінюватися без попередження.

@ 2023 АОС. Всі права застережено.

Зроблено в Китаї

AX700_AOC_UM_UK_V1.6_230517

