

AOC



Руководство пользователя к ЖК- монитору Q27P3QW

www.aoc.com

©2022 AOC. All Rights Reserved.

HDMI[®]
HIGH-DEFINITION MULTIMEDIA INTERFACE

| | |
|---|----|
| Безопасность..... | 1 |
| Национальные условные обозначения | 1 |
| Электропитание | 2 |
| Установка | 3 |
| Очистка | 4 |
| Прочее..... | 5 |
| Сборка | 6 |
| Комплект поставки | 6 |
| Установка подставки и основания | 7 |
| Регулировка угла обзора..... | 8 |
| Функция Adaptive-Sync (Доступно для отдельных моделей)..... | 9 |
| Подключение монитора | 10 |
| Веб-камера с технологией Windows Hello | 11 |
| Установка кронштейна для крепления на стену | 12 |
| Функция Adaptive-Sync | 13 |
| Настройка..... | 14 |
| Кнопки управления | 14 |
| OSD Setting (Экранное меню) | 16 |
| Luminance (Яркость) | 17 |
| Color Setup (Настройка цвета) | 18 |
| Picture Boost (Улучш. Изображ.)..... | 19 |
| OSD Setup (Настр. меню)..... | 20 |
| Game Setting (Настройка игры)..... | 21 |
| Extra (Доп. Настройки) | 22 |
| Exit (Выход)..... | 23 |
| Индикаторы..... | 24 |
| Поиск и устранение неисправностей | 25 |
| Технические характеристики..... | 27 |
| Общие технические характеристики..... | 27 |
| Предустановленные режимы дисплея..... | 28 |
| Назначение контактов..... | 29 |
| Технология Plug and Play..... | 30 |

Безопасность

Национальные условные обозначения

В следующих подразделах описываются национальные условные обозначения, используемые в данном документе.

Примечания, напоминания и предупреждения

В данном руководстве текстовые блоки могут быть выделены с помощью значка, а также жирного шрифта или курсива. Такими блоками являются примечания, напоминания и предупреждения, используемые следующим образом:



ПРИМЕЧАНИЕ. ПРИМЕЧАНИЕМ обозначается важная информация, которая поможет пользователю использовать компьютерную систему наилучшим образом.



ВНИМАНИЕ. Напоминания, выделенные с помощью слова ВНИМАНИЕ, указывают на потенциальную опасность повреждения оборудования или утери данных и сообщают о способе предотвращения проблемы.



ПРЕДУПРЕЖДЕНИЕ. ПРЕДУПРЕЖДЕНИЕ указывает на потенциальную угрозу травм и объясняет, как этого избежать. Некоторые предупреждения оформлены иначе и не сопровождаются значками. В таких случаях особый вид предупреждений определяется регулирующим органом.

Электропитание

 Монитор должен работать с источником питания, тип которого указан на этикетке. В случае отсутствия информации о характеристиках сети электропитания, подаваемого в помещение, в котором будет эксплуатироваться монитор, следует обратиться за консультацией в место продажи монитора или в местную компанию, занимающуюся поставкой электроэнергии.

 Монитор оснащен трехконтактной вилкой заземленного типа, т.е. вилкой с третьим (заземляющим) контактом. Эта вилка подходит только к сетевой розетке с заземлением, что само по себе является одной из мер защиты. Если розетка не подходит для трехконтактной вилки, необходимо обратиться к электрику для установки нужной розетки или воспользоваться адаптером для надежного заземления устройства. Не следует пренебрегать этой особенностью заземленной вилки, обеспечивающей безопасность.

 Необходимо отсоединять прибор от электрической розетки во время грозы или в случае, если прибор не будет использоваться в течение длительного времени. Эта мера обеспечит защиту монитора от повреждений, вызванных перепадами напряжения в сети питания.

 Запрещается превышать допустимую электрическую нагрузку на разветвители питания и на удлинительные шнуры. Перегрузка может стать причиной возгорания или поражения электрическим током.

 С целью обеспечения надежной эксплуатации используйте монитор только с компьютерами, соответствующими спецификации UL, имеющими соответствующие гнезда с номинальным напряжением питания 100–240 В переменного тока, минимум 5 А.

 Розетка должна находиться рядом с оборудованием, к ней должен быть обеспечен свободный доступ.

Установка

! Не ставьте монитор на неустойчивую тележку, стойку, штатив, кронштейн или стол. В результате падения монитора может произойти травмирование человека и серьезное повреждение самого устройства. Используйте только тележку, стойку, штатив, кронштейн или стол, рекомендованные производителем или проданные вместе с устройством. Во время установки устройства следуйте инструкциям производителя и используйте монтажные принадлежности, рекомендованные им. Следует соблюдать осторожность при перемещении тележки с установленным на ней устройством.

! Никогда не вставляйте посторонние предметы в паз на корпусе монитора. Это может привести к повреждению деталей схемы, а вследствие этого к возгоранию или поражению электрическим током. Запрещается допускать попадание жидкости на монитор.

! Запрещается класть монитор экраном на пол.

! В случае монтажа монитора на стену или полку, следует использовать крепление, применение которого одобрено производителем монитора, а также соблюдать инструкции, прилагаемые к комплекту крепления.

! Оставьте свободное пространство вокруг монитора, как показано на рисунке ниже. В противном случае в результате недостаточной циркуляции воздуха может произойти перегрев монитора, а вследствие этого его возгорание или повреждение.

! Во избежание повреждений, например отслаивания панели от рамки, не наклоняйте экран монитора вниз более чем на -5° . Гарантия не покрывает случаи повреждения монитора в результате превышения максимального угла наклона вниз (-5°).

При закреплении монитора на стене или установке на стойке учитывайте указанные ниже расстояния, необходимые для обеспечения его надлежащей вентиляции:

Установка на стойке



Очистка

 Регулярно производите чистку корпуса устройства влажной мягкой тканью.

 При чистке используйте мягкий хлопок или микрофибру. Ткань должна быть слегка влажной, не допускайте попадания жидкости в корпус.



 Перед чисткой изделия необходимо отсоединить кабель питания.

Прочее

 Если от изделия начнет исходить странный запах, звук или из него пойдет дым, следует **НЕМЕДЛЕННО** отсоединить штепсельную вилку кабеля питания и обратиться в сервисный центр.

 Необходимо следить за тем, чтобы вентиляционные отверстия устройства не перекрывались столом или шторой.

 Во время работы не следует подвергать ЖК-монитор сильным вибрациям и ударным нагрузкам.

 Запрещается допускать падение монитора и удары по нему во время транспортировки или эксплуатации.

Сборка

Комплект поставки

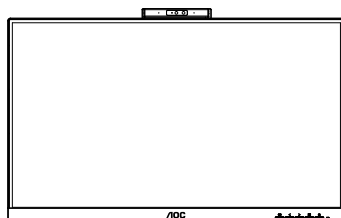

Monitor



Quick Start



Warranty Card

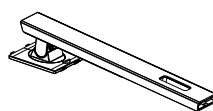

Stand

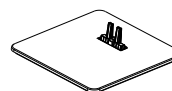

Base



Power Cable



HDMI Cable



DP Cable



USB Cable

***** В комплекты поставки для разных стран и регионов могут входить различные наборы сигнальных кабелей. Для получения дополнительных сведений следует обращаться к местному дилеру или в представительство компании AOC.

Установка подставки и основания

Сборку подставки следует выполнять в указанной последовательности.

Сборка:

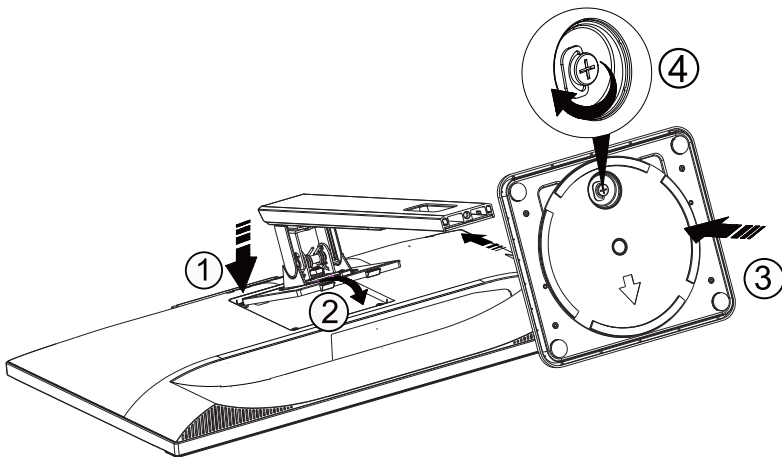

Удалите:

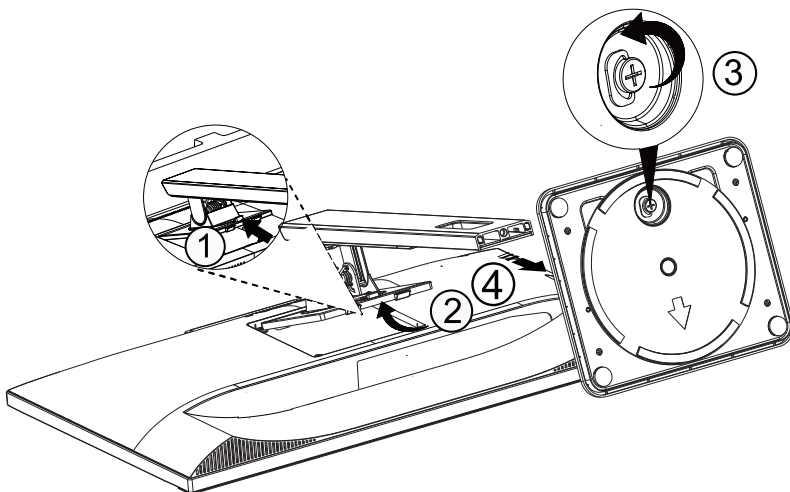

Регулировка угла обзора

Для оптимального просмотра рекомендуется прямо смотреть на экран монитора и отрегулировать угол монитора в соответствии со своими предпочтениями.

Придерживайте стойку, чтобы при изменении угла обзора монитор не упал.

Угол наклона монитора регулируется в указанном ниже диапазоне.

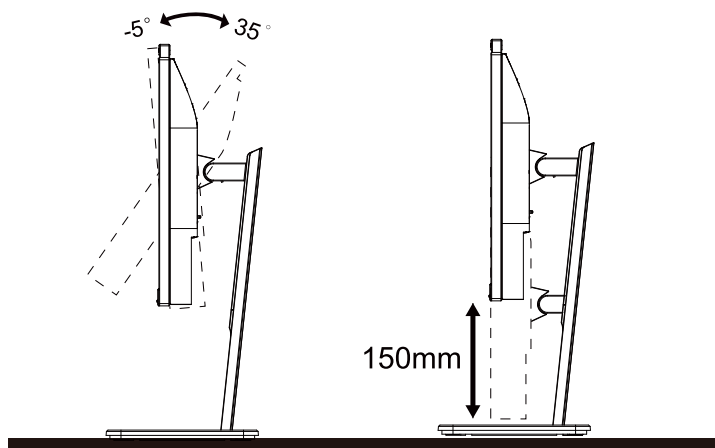

ПРИМЕЧАНИЕ.

Во время изменения угла наклона монитора не касайтесь ЖК-экрана. При прикосновении ЖК-экран может получить повреждения.

Внимание!

1. Во избежание повреждений экрана, например отслаивания панели, не наклоняйте экран монитора вниз более чем на -5° .
2. Не давите на экран во время регулировки угла наклона монитора. Держитесь только за рамку.

Функция Adaptive-Sync (Доступно для отдельных моделей)

Функция Adaptive-Sync работает с DP/HDMI.

Совместимые видеокарты: ниже приводится список рекомендованных видеокарт. Аналогичный список представлен на веб-сайте www.AMD.com

Видеокарты

Radeon™ RX Vega серии

Radeon™ RX 500 серии

Radeon™ RX 400 серии

Radeon™ R9/R7 300 серии □за исключением серии R9 370/X, R7 370/X, R7 265□

Radeon™ Pro Duo (2016)

Radeon™ R9 Nano серии

Radeon™ R9 Fury серии

Radeon™ R9/R7 200 серии (за исключением серии R9 270/X, R9 280/X)

Процессоры

AMD Ryzen™ 7 2700U

AMD Ryzen™ 5 2500U

AMD Ryzen™ 5 2400G

AMD Ryzen™ 3 2300U

AMD Ryzen™ 3 2200G

AMD PRO A12-9800

AMD PRO A12-9800E

AMD PRO A10-9700

AMD PRO A10-9700E

AMD PRO A8-9600

AMD PRO A6-9500

AMD PRO A6-9500E

AMD PRO A12-8870

AMD PRO A12-8870E

AMD PRO A10-8770

AMD PRO A10-8770E

AMD PRO A10-8750B

AMD PRO A8-8650B

AMD PRO A6-8570

AMD PRO A6-8570E

AMD PRO A4-8350B

AMD A10-7890K

AMD A10-7870K

AMD A10-7850K

AMD A10-7800

AMD A10-7700K

AMD A8-7670K

AMD A8-7650K

AMD A8-7600

AMD A6-7400K

Подключение монитора

Кабельные разъемы на задней стенке монитора для подключения

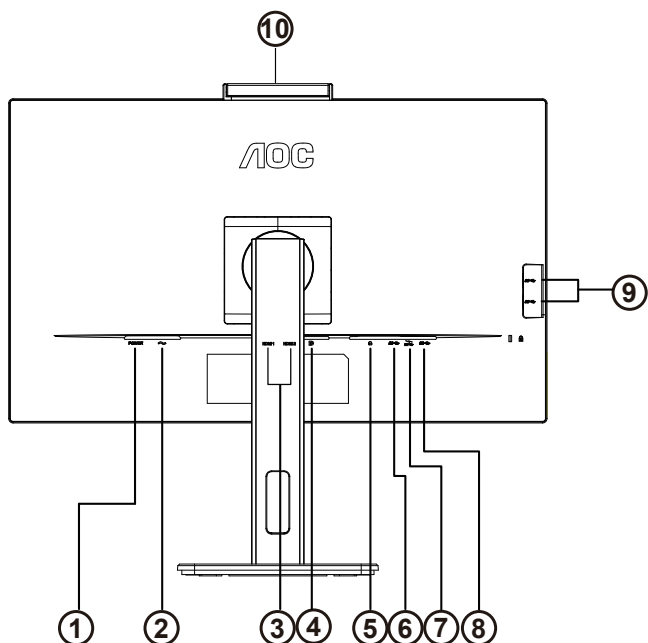

1. Кнопка питания
2. Электропитание
3. HDMI 1/HDMI 2
4. DP
5. Earphone
6. USB-PC(USB upstream)
7. USB3.2 Gen1+chargingx1
8. USB3.2 Gen1x1
9. USB3.2 Gen1x2
10. Камера

Подключение к ПК

1. Плотно вставьте шнур питания в соответствующий разъем на задней панели монитора.
2. Выключите компьютер и отсоедините кабель питания.
3. Подключите кабель монитора к видеоразъему на задней панели компьютера.
4. Подключите к ближайшей розетке шнуры питания компьютера и монитора.
5. Включите компьютер и монитор.

В случае, если на мониторе отображается изображение, процесс установки завершен. Если изображение не отображается, см. раздел по поиску и устранению неисправностей.

Для защиты оборудования следует всегда отключать ПК и ЖК-монитор перед подключением кабелей.

Веб-камера с технологией Windows Hello

Веб-камера оснащена усовершенствованными датчиками для функции распознавания лиц Windows Hello, которые удобно регистрируют вас в ваших устройствах с ОС Windows менее чем за 2 секунды, что в 3 раза быстрее, чем при использовании пароля.

Монитор с веб-камерой Windows Hello можно включить, просто подключив USB-кабель от вашего ПК к восходящему порту USB данного монитора. Веб-камера с технологией Windows Hello готова к работе, когда настройка Windows Hello в Windows 10/11 будет завершена. Настройки см. на официальном веб-сайте Windows: <https://support.microsoft.com/help/4028017/windows-learn-about-windows-hello-and-set-it-up>.

Учитывайте, что в ОС Windows 10/11 требуется настройка функции распознавания лиц Windows Hello; с версией ОС ниже Windows 10/11 или с Mac OS веб-камера может работать без функции распознавания лиц. При использовании ОС Windows 7 для активации данной веб-камеры требуется драйвер.

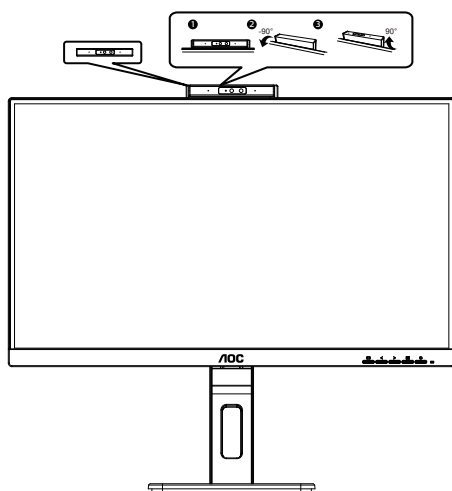

Примечание. Поверните объектив вниз на 90°, чтобы зафиксировать его. Микрофон можно отключить с помощью программного обеспечения для работы с видео или с помощью клавиши быстрого доступа MIC OFF.

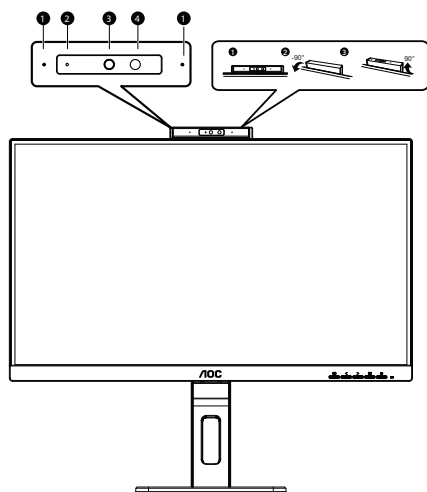

| | |
|---|-------------------------------------|
| 1 | Микрофон |
| 2 | Индикатор активности веб-камеры |
| 3 | Веб-камера 2 мегапикселей |
| 4 | ИК-датчик системы распознавания лиц |

ПРЕДУПРЕЖДЕНИЕ!

1. Не используйте камеру в качестве ручки для переноски, это может привести к ее повреждению.
2. Угол поворота камеры составляет $\pm 90^\circ$, превышение угла $\pm 90^\circ$ приведет к повреждению конструкции.

Установка кронштейна для крепления на стену

Подготовка к установке дополнительного кронштейна для крепления монитора к стене.

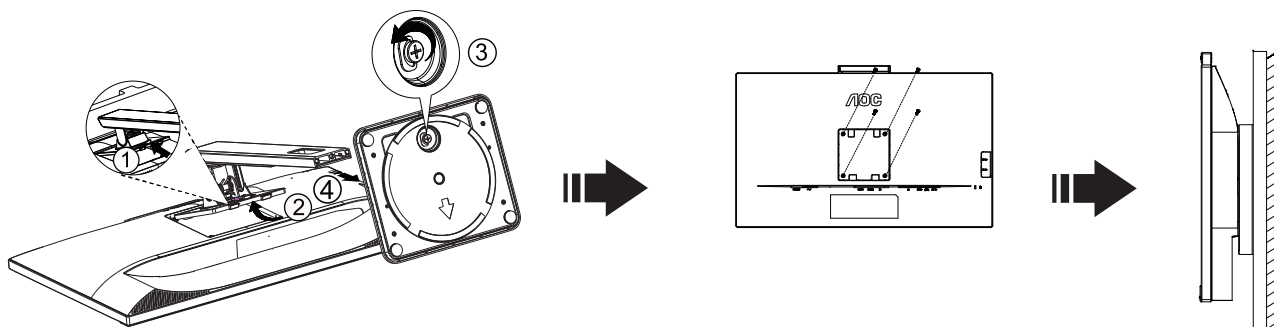

Монитор можно прикрепить к рычагу для крепления к стене, который приобретается отдельно. Отключите питание перед выполнением этой процедуры. Выполните следующие действия:

1. Снимите основание.
2. Следуйте инструкциям производителя по сборке рычага для крепления к стене.
3. Поместите кронштейн на заднюю панель монитора. Совместите отверстия на кронштейне с отверстиями на задней панели монитора.
4. Установите 4 винта в отверстия и затяните их.
5. Подключите кабели. Инструкции по креплению дополнительного кронштейна к стене приведены в руководстве пользователя, поставляемом с дополнительным кронштейном.



Примечание: Отверстия крепежных винтов VESA имеются не на всех моделях, обратитесь за справкой к продавцу прибора или в официальное представительство АОС.

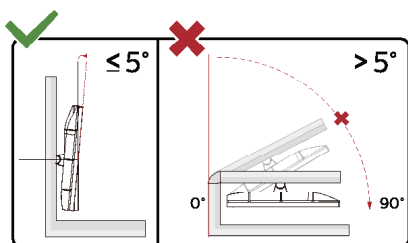

Конструкция монитора может отличаться от показанной на иллюстрациях.

Внимание!

1. Во избежание повреждений экрана, например отслаивания панели, не наклоняйте экран монитора вниз более чем на -5° .
2. Не давите на экран во время регулировки угла наклона монитора. Держитесь только за рамку.

Функция Adaptive-Sync

1. Функция Adaptive-Sync работает с DP/HDMI.
2. Совместимые видеокарты: ниже приводится список рекомендованных видеокарт. Аналогичный список представлен на веб-сайте www.AMD.com

Видеокарты

- Radeon™ RX Vega серии
- Radeon™ RX 500 серии
- Radeon™ RX 400 серии
- Radeon™ R9/R7 300 серии (за исключением серии R9 370/X, R7 370/X, R7 265)
- Radeon™ Pro Duo (2016)
- Radeon™ R9 Nano серии
- Radeon™ R9 Fury серии
- Radeon™ R9/R7 200 серии (за исключением серии R9 270/X, R9 280/X)

Процессоры

- AMD Ryzen™ 7 2700U
- AMD Ryzen™ 5 2500U
- AMD Ryzen™ 5 2400G
- AMD Ryzen™ 3 2300U
- AMD Ryzen™ 3 2200G
- AMD PRO A12-9800
- AMD PRO A12-9800E
- AMD PRO A10-9700
- AMD PRO A10-9700E
- AMD PRO A8-9600
- AMD PRO A6-9500
- AMD PRO A6-9500E
- AMD PRO A12-8870
- AMD PRO A12-8870E
- AMD PRO A10-8770
- AMD PRO A10-8770E
- AMD PRO A10-8750B
- AMD PRO A8-8650B
- AMD PRO A6-8570
- AMD PRO A6-8570E
- AMD PRO A4-8350B
- AMD A10-7890K
- AMD A10-7870K
- AMD A10-7850K
- AMD A10-7800
- AMD A10-7700K
- AMD A8-7670K
- AMD A8-7650K
- AMD A8-7600
- AMD A6-7400K

Настройка

Кнопки управления

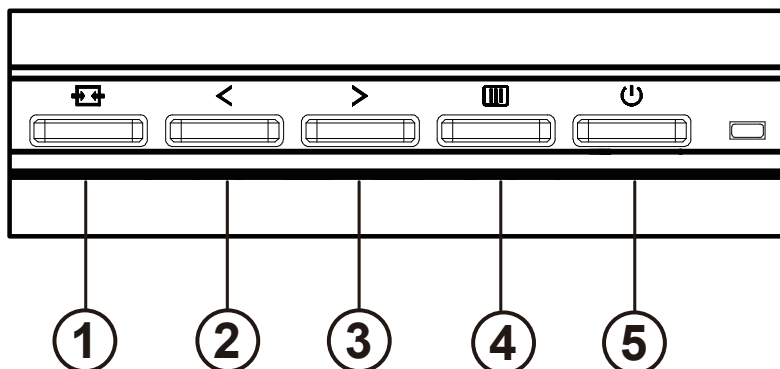

| | |
|---|----------------------------------|
| 1 | Источник / Выход |
| 2 | Микрофон/Микрофон/Четкий вид / < |
| 3 | Громкость / > |
| 4 | Меню / Ввод |
| 5 | Питание |

переключатель

Нажмите кнопку питания, чтобы включить / выключить монитор.

Меню / Выбор

Активируйте экранное меню или подтверждение настройки функции.

Громкость />

Когда экранное меню закрыто, нажмите клавишу «>», чтобы открыть панель регулировки громкости, и нажмите клавишу «<» или «>», чтобы отрегулировать выходную громкость наушников.

Переключение / выход источника

Когда экранное меню выключено, нажмите эту кнопку, чтобы активировать функцию переключения источника сигнала, постоянно нажимайте эту кнопку, чтобы выбрать источник сигнала, отображаемый на информационной панели, и нажмите кнопку меню, чтобы настроить выбранный источник сигнала.

Когда экранное меню активно, эта кнопка действует как клавиша выхода (для выхода из экранного меню)

Микрофон/ <

При отсутствии экранного меню нажмите эту кнопку, чтобы войти в настройки микрофона. Затем нажмите кнопку «Влево» или «Вправо» для включения или выключения.

Clear Vision Demo (Просмотр настройки четкого вида: вкл)

1. Нажмите и удерживайте кнопку «<» в течение 5 секунд для включения функции Clear Vision Demo (Просмотр настройки четкого вида), а на экране на 5 секунд появится сообщение «Clear Vision Demo: on» (Просмотр настройки четкого вида: вкл.). Снова нажмите и удерживайте кнопку «<» в течение 5 секунд, функция Clear Vision Demo (Просмотр настройки четкого вида) отключится.











Clear Vision Demo: On

OSD Setting (Экранное меню)

Работа с экранном меню осуществляется непосредственно с помощью кнопок управления.











- 1). Нажмите кнопку  «MENU» для вызова экранного меню.
- 2). Нажимайте кнопки < «Влево» и > «Вправо» для выбора функций. Выделите нужную функцию и нажмите кнопку  «MENU» для ее активации. Для перехода между функциями подменю используйте кнопки < «Влево» и > «Вправо». Выделите нужную функцию и нажмите на кнопку  «MENU» для ее активации.
- 3). Для изменения настроек выбранной функции нажимайте кнопки < «Влево» и > «Вправо». Нажмите кнопку  «Выход» для выхода. Чтобы отрегулировать параметры другой функции, повторите шаги 2–3.
- 4). Функция блокировки (разблокирования) экранного меню: Чтобы заблокировать экранное меню, нажмите и удерживайте кнопку  меню при выключенном мониторе, а затем нажмите кнопку  питания для включения монитора. Чтобы разблокировать экранное меню, нажмите и удерживайте  кнопку MENU (Меню) при выключенном мониторе, а затем нажмите кнопку  питания для включения монитора.

Примечание.

- 1). Если изделие оснащено только одним сигнальным входом, элемент «Input Select» (Выбор входа) будет отключен.
- 2). Если размер экрана устройства составляет 4: 3 или разрешение входного сигнала соответствует исходному разрешению, то пункт «Коэффициент изображения» недействителен.
- 3). Четыре состояния режима ECO (кроме стандартного режима), режима DCR, режима DCB и выделения окна могут отображать только одно состояние за раз.

Luminance (Яркость)





| | | | | |
|---|----------------------|------------------------|---|---|
|  | Contrast (Контраст) | 0–100 | | Контраст из цифрового регистра. |
| | Brightness (Яркость) | 0–100 | | Регулировка яркость |
| | Eco mode (Эконом) | Standard (Стандартный) | <input checked="" type="checkbox"/> | Стандартный режим |
| | | Text (Текст) |  | Режим для работы с текстами |
| | | Internet (Интернет) |  | Режим для работы в Интернете |
| | | Game (Игра) |  | Game Mode (Игровой режим) |
| | | Movie (Кино) |  | Режим для просмотра кинофильмов |
| | | Sports (Спорт) |  | Режим для просмотра спортивных мероприятий |
| | | Reading (чтения) |  | Режим чтения |
| | Gamma (Гамма) | Gamma1 (Гаммы 1) | | Установка режима гаммы 1 |
| | | Gamma2 (Гаммы 2) | | Установка режима гаммы 2 |
| | | Gamma3 (Гаммы 3) | | Установка режима гаммы 3 |
| | DCR | Off (Выкл.) | | Отключение функции динамической контрастности |
| | | On (Вкл.) |  | Включение функции динамической контрастности |
| | HDR Mode | Off | | Adjust HDR Mode. |
| | | HDR Picture | | |
| HDR Movie | | | | |
| HDR Game | | | | |

Замечания:

Когда «Режим HDR» установлен в нерабочее состояние, элементы «Контраст», «Эконом» и «Гамма» не могут быть настроены.

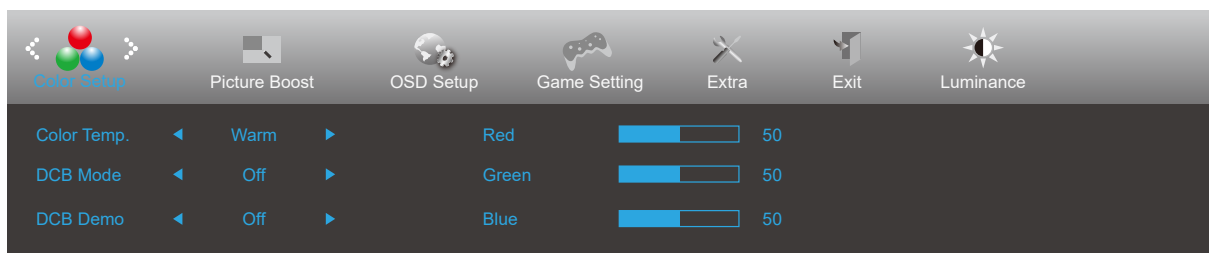
Color Setup (Настройка цвета)





| | | | |
|---|---|--|--|
|  | Color Temp. (Цветовой Режим) | Warm (Тёплый) | Чтение параметров из ЭСППЗУ для отображения теплых цветов. |
| | | Normal (Нормальный) | Чтение параметров из ЭСППЗУ для отображения нормальных цветов. |
| | | Cool (Холодный) | Чтение параметров из ЭСППЗУ для отображения холодных цветов. |
| | | sRGB | Чтение параметров из ЭСППЗУ для отображения sRGB-цветов. |
| | | User (Пользовательский) | Коэффициент усиления красного цвета из цифрового регистра |
| | Коэффициент усиления зеленого цвета из цифрового регистра | | |
| | Коэффициент усиления синего цвета из цифрового регистра | | |
| | DCB Mode (DCB Режим) | OFF | отключить режим ECO |
| | | Full Enhance (Ул. По всем пар.) | включить режим Full Enhance |
| | | Nature Skin (Ест. Оттен. Кожи) | включить режим Nature Skin |
| | | Green Field (Зеленое Поле) | включить режим Green Field |
| | | Sky-blue (Синее Небо) | включить режим Sky-blue |
| | | AutoDetect (Автоопределение) | включить режим AutoDetect |
| | DCB Demo (DCB Демонстрация) | вкл. или выкл. | Отключение и включение демонстрации |
| | Red (Красный) | 0–100 | Коэффициент усиления красного цвета из цифрового регистра. |
| Green (Зеленый) | 0–100 | Коэффициент усиления зеленого цвета из цифрового регистра. | |
| Blue (Синий) | 0–100 | Коэффициент усиления синего цвета из цифрового регистра. | |

Замечания:

Когда «Режим HDR» в разделе «Яркость» установлен в нерабочее состояние, все элементы в «Настройка цвета» не могут быть отрегулированы.

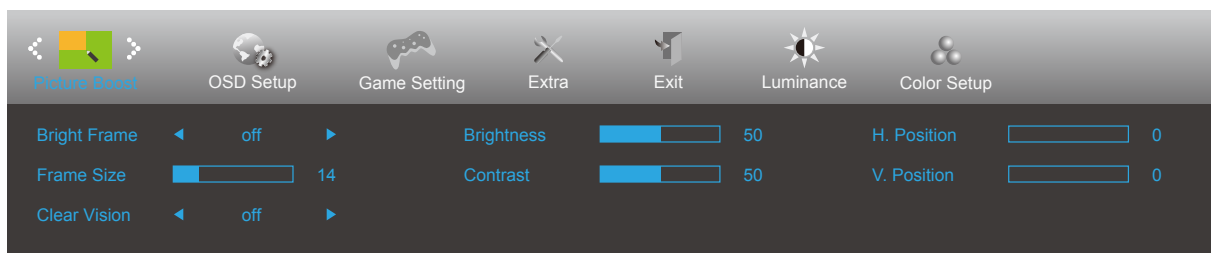
Picture Boost (Улучш. Изображ.)





| | | | |
|---|------------------------------|--|-------------------------------------|
|  | Bright Frame (Яркий Кадр) | вкл. или выкл. | Включение и отключение яркого кадра |
| | Frame Size (Размер Кадра) | 14–100 | Регулировка размера кадра |
| | Clear Vision | Off (выкл.) | Adjust the Clear Vision |
| | | weak (слабый) | |
| | | medium (средний) | |
| | | strong (сильный) | |
| | Brightness (Яркость) | 0–100 | Регулировка яркости кадра |
| | Contrast (Контраст) | 0–100 | Регулировка контраста кадра |
| H. position (Полож. По Гор.) | 0–100 | Регулировка положения кадра по горизонтали | |
| V. position (Полож. По Вер.) | 0–100 | Регулировка положения кадра по вертикали | |

Замечания:

- 1). Для лучшего просмотра отрегулируйте яркость, контрастность и положение подсветки.
 - 2). Когда «Режим HDR» в разделе «Яркость» установлен в нерабочее состояние, все элементы в «Улучш. Изображ.» не могут быть отрегулированы.
- Функция Clear Vision (Четкий вид) позволяет добиться наилучшего изображения путем преобразования низкого разрешения и размытых изображений в четкие и яркие изображения.

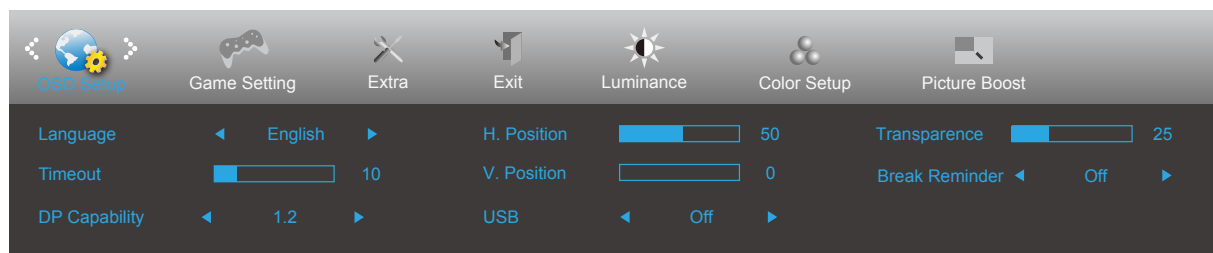
OSD Setup (Настр. меню)



| | | | |
|---|--|----------------|--|
|  | Language (Язык) | | Выберите язык экранного меню |
| | Timeout (Вр. Отобр. Меню) | 5-120 | Регулировка времени отображения экранного меню |
| | DP Capability (Скорость обработки данных) | 1.1/1.2 | только DP1.2 поддерживает функцию бесплатной синхронизации |
| | H. Position (Полож. По Гор.) | 0–100 | Регулировка положения экранного меню по горизонтали |
| | V. Position (Полож. По Вер.) | 0–100 | Регулировка положения экранного меню по вертикали |
| | USB | вкл. или выкл. | Выключите функцию USB или установите версию интерфейса USB. |
| | Transparence (Прозрачность) | 0–100 | Регулировка уровня прозрачности экранного меню |
| | Break Reminder (Напоминание о перерыве) | вкл. или выкл. | Функция напоминания о перерыве напоминает пользователю о необходимости сделать перерыв, если он работает более 1 часа. |

Game Setting (Настройка игры)

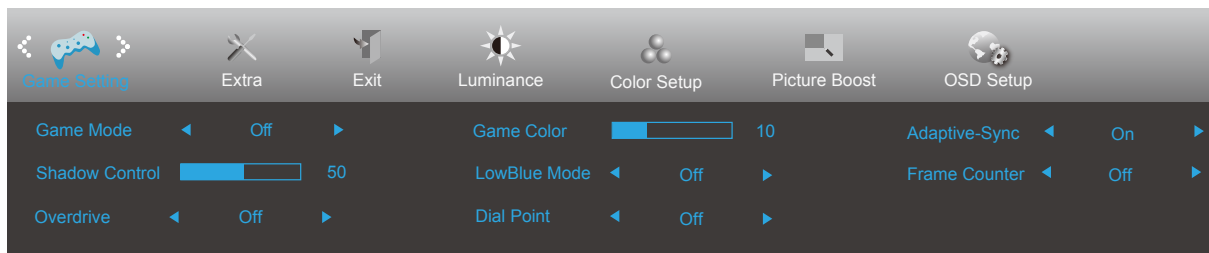



| | | | |
|---|---|--|---|
|  | Game Mode (Игровой режим) | Off (Выключить) | Отсутствие оптимизации при помощи функции Smartimage game. |
| | | FPS (Шутер от первого лица) | Функция предназначена для игр в жанре FPS (Шутер от первого лица). Улучшение детализации черного в темных сценах. |
| | | RTS (Стратегия в реальном времени) | Функция предназначена для игр в жанре RTS (стратегия в реальном времени). Улучшение качества изображения. |
| | | Racing (Гонки) | Функция предназначена для игр в жанре Racing (Гонки). Обеспечивает минимальное время отклика и высокую насыщенность цветов. |
| | | Gamer 1 (Игрок 1) | Пользовательские настройки, сохраненные в профиле Gamer 1 (Игрок 1). |
| | | Gamer 2 (Игрок 2) | Пользовательские настройки, сохраненные в профиле Gamer 2 (Игрок 2). |
| | | Gamer 3 (Игрок 3) | Пользовательские настройки, сохраненные в профиле Gamer 3 (Игрок 3). |
| | Shadow Control (Управление тенью) | 0–100 | По умолчанию для настройки теней установлено значение 50, а конечный пользователь может установить значение от 50 до 100 и 0 для увеличения контрастности и получения четкого изображения. 1. Если изображение слишком темное, а его элементы трудно различимы, четкость изображения можно повысить, отрегулировав значение от 50 до 100. 2. Если изображение слишком светлое, а его элементы трудно различимы, четкость изображения можно повысить, отрегулировав значение от 50 до 0. |
| | Overdrive (Разгон) | Off (Выключить) Weak (Низкая) Medium (Средняя) Strong (Высокая) | Настройка времени реакции |
| | Game Color (Игровой цвет) | 0-20 | Функция Game Color (Цвет игры) позволяет настраивать насыщенность от 0 до 20 для повышения качества изображения |
| LowBlue Mode (Настройка цветов) | Off (Выкл.) Reading (Чтение) Office (Офис) Internet (Интернет) Multimedia (Мультимедиа) | Позволяет уменьшить интенсивность синего света за счет управления цветовой температурой | |
| Прицел | On (Вкл.)/Off (Выкл.) | Функция «Прицел» выводит в центре экрана перекрестие, помогающее игрокам метко целиться в шутерах от первого лица (FPS). | |
| Adaptive-Sync | On (Вкл.)/off (Выкл.) | Выключение и включение Adaptive-Sync. Напоминание о запуске Adaptive-Sync: Если включена функция Adaptive-Sync, в некоторых игровых средах возможно мерцание. | |
| Счетчик кадров (для определенных моделей) | Откл. / Справа сверху / Справа снизу / Слева снизу / Слева сверху | Отображение частоты кадров в выбранном углу экрана. (Функция «счетчик кадров» работает только при наличии видеокарты Nvidia.) | |

Замечания:

Когда «Режим HDR» в разделе «Яркость» установлен в нерабочее состояние, элементы «Режим игры», «Управление тенью» и «Тон игры» в разделе «Игровой цвет» не могут быть настроены.

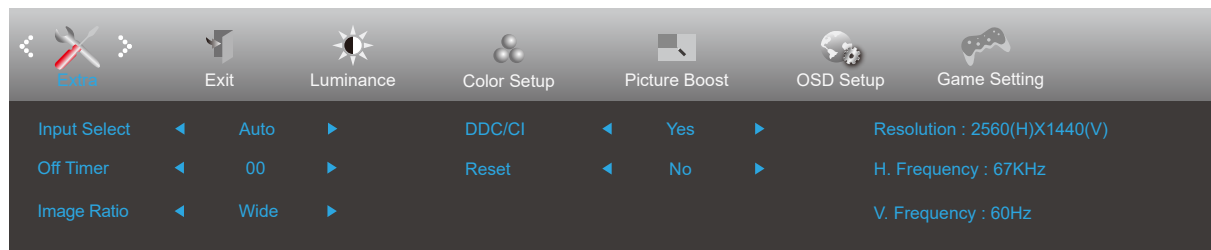
Extra (Доп. Настройки)



| | | | |
|---|-------------------------------------|---|--|
|  | Input Select (Выбор Входа) | Auto/HDMI1/HDMI2/DP | Выбор источника входного сигнала |
| | Off timer (Таймер выключения) | 0-24hrs (0-24 ч) | Выбор времени отключения питания |
| | Image Ratio (Формат Изображ.) | Wide (Широкий) | Выбор формата изображения для экрана. |
| | | 4:3 | |
| | DDC/CI | да или нет | Включение и отключение поддержки DDC/CI |
| Reset (Сброс настроек) | да или нет | Сброс параметров меню к стандартным значениям (ENERGY STAR® - на отдельных моделях.) | |
| | ENERGY STAR® или нет | | |

Exit (Выход)

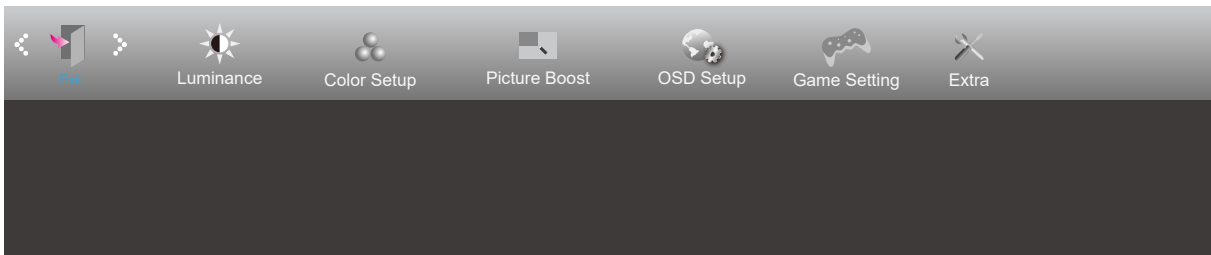

| | | | |
|---|--------------|--|----------------------------------|
|  | Exit (Выход) | | Выход из главного экранного меню |
|---|--------------|--|----------------------------------|

Индикаторы

| Состояние | Цвет индикатора |
|---------------------------------|-----------------|
| Режим полного энергопотребления | белый |
| Неактивный режим | Оранжевый |

Поиск и устранение неисправностей

| Проблема и вопрос | Возможное решение |
|---|--|
| Индикатор питания не горит | Убедитесь, что кнопка питания включена, а шнур питания подключен надлежащим образом к сетевой розетке с заземлением и к монитору. |
| Нет изображения на экране | <ul style="list-style-type: none"> ● Шнур питания подсоединен правильно? Проверьте соединение шнура питания и подачу электроэнергии. ● Кабель подсоединен правильно? (Подключен с помощью кабеля D-SUB) Проверьте подключение кабеля D-SUB (Подключен с помощью кабеля HDMI) Проверьте подключение кабеля HDMI. (Подключен с помощью кабеля DP) Проверьте подключение кабеля DP. * На некоторых моделях вход D-SUB/HDMI/DP отсутствует. ● В случае если питание включено, перезагрузите компьютер, чтобы увидеть начальный экран (экран входа в систему), который может быть виден. При появлении начального экрана (экрана входа) запустите компьютер в соответствующем режиме (безопасный режим для Windows 7/8/10/11) и измените частоту обновления видеокарты. (См. «Установка оптимального разрешения») Если начальный экран (экран входа) не появляется, обратитесь в сервисный центр или к продавцу монитора. ● На экране отображается сообщение «Input Not Supported» (Вход не поддерживается)? Данное сообщение отображается, когда сигнал с видеокарты превышает максимальное разрешение, с которым может правильно работать монитор. Настройте максимальное разрешение и частоту обновления, с которыми может правильно работать монитор. ● Убедитесь, что установлены драйверы мониторов AOC. |
| Изображение нечеткое, имеется двоение и затенение изображения | Отрегулируйте уровни контрастности и яркости. Нажмите для автоматической настройки. Убедитесь, что не используется удлинительный кабель или распределительная коробка. Производитель рекомендует подключать монитор непосредственно к выходному разъему видеоадаптера на задней стенке компьютера. |
| Изображение дергается, мерцает или «идет волнами» | Уберите как можно дальше от монитора электрические устройства, которые могут вызывать электромагнитные помехи. Используйте максимальную частоту обновления монитора, которую он поддерживает для используемого разрешения. |
| Монитор «зависает» в неактивном режиме | Выключатель питания компьютера должен быть во включенном положении. Плата видеоадаптера компьютера должна быть плотно установлена в своем разъеме. Убедитесь, что видео-кабель монитора надежно подключен к компьютеру. Осмотрите видео-кабель монитора и убедитесь в целостности всех контактов. Убедитесь, что компьютер работает — нажмите клавишу CAPS LOCK наблюдая за состоянием индикатора CAPS LOCK. Индикатор должен либо загореться, либо погаснуть после нажатия на клавишу CAPS LOCK. |
| Не отображается один из основных цветов (КРАСНЫЙ, ЗЕЛЕНый или СИНИЙ) | Осмотрите видео-кабель монитора и убедитесь в целостности всех контактов. Убедитесь, что видео-кабель монитора надежно подключен к компьютеру. |
| Нарушена центровка или размер изображения на экране | Отрегулируйте положение изображения по горизонтали и по вертикали или нажмите «горячую клавишу» (AUTO (АВТО)). |
| Изображение имеет цветовые дефекты (белый не выглядит белым) | Отрегулируйте цвета RGB или выберите желаемую цветовую температуру. |
| Горизонтальные или вертикальные помехи на экране | Используйте режим завершения работы Windows 7/8/10/11 для регулировки СИНХРОНИЗАЦИИ и ФОКУСА. Нажмите для автоматической настройки. |

| | |
|--|--|
| Нормативные требования и обслуживание | Ознакомьтесь с разделом «Сведения о нормативных требованиях и обслуживании» руководства на компакт-диске или на веб-сайте www.aoc.com . (Найдите модель, приобретенную в вашей стране, а затем «Сведения о нормативных требованиях и обслуживании» на странице поддержки. |
|--|--|

Технические характеристики

Общие технические характеристики

| | | | |
|---|---|---|--|
| Панель | Наименование модели | Q27P3QW | |
| | Система управления | Цветной ЖК-дисплей на тонкопленочных транзисторах | |
| | Фактический размер изображения по диагонали | Диагональ 68,5 см | |
| | Шаг пикселя | 0,2331 (Г) x 0,2331 мм (В) | |
| Другие | Частота горизонтальной развертки | 30к-114kHz | |
| | Размер развертки по горизонтали (макс.) | 596,736mm | |
| | Частота вертикальной развертки | 48-75Hz | |
| | Размер развертки по вертикали (макс.) | 335,664mm | |
| | Max resolution | 2560x1440@75Hz | |
| | Plug & Play | VESA DDC2B/CI | |
| | Источник питания | 100-240V~, 50/60Hz, 1,5A | |
| | Потребляемая мощность | Типовая (яркость и контрастность по умолчанию) | 26 Вт |
| Макс. (яркость = 100, контрастность =100) | | ≤83 Вт | |
| Режим ожидания | | ≤ 0.5 Вт | |
| Физические характеристики | Входной разъем | HDMIx2/DP/Earphone/USB Upstream/USB3.2 Gen1x4 (Includes 1 Fast Charger) | |
| | Тип сигнального кабеля | Съемный | |
| Условия эксплуатации | Температура | во время эксплуатации | 0°C~ 40°C |
| | | в нерабочем режиме | -25°C~ 55°C |
| | Влажность | во время эксплуатации | от 10% до 85% (без образования конденсата) |
| | | в нерабочем режиме | от 5% до 93% (без образования конденсата) |
| | Высота над уровнем моря | во время эксплуатации | 0~ 5000 м |
| | | в нерабочем режиме | 0~12 192 м |

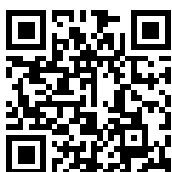

Предустановленные режимы дисплея

| СТАНДАРТ | РАЗРЕШЕНИЕ | ЧАСТОТА СТРОК (кГц) | ЧАСТОТА КАДРОВ (Гц) |
|-----------|-----------------|---------------------|---------------------|
| VGA | 640x480@60Hz | 31.469 | 59.94 |
| | 640x480@72Hz | 37.861 | 72.809 |
| | 640x480@75Hz | 37.5 | 75 |
| SVGA | 800x600@56Hz | 35.156 | 56.25 |
| | 800x600@60Hz | 37.879 | 60.317 |
| | 800x600@72Hz | 48.077 | 72.188 |
| | 800x600@75Hz | 46.875 | 75 |
| XGA | 1024x768@60Hz | 48.363 | 60.004 |
| | 1024x768@70Hz | 56.476 | 70.069 |
| | 1024x768@75Hz | 60.023 | 75.029 |
| SXGA | 1280x1024@60Hz | 63.981 | 60.02 |
| | 1280x1024@75Hz | 79.976 | 75.025 |
| | 1280 x 720@60Hz | 44.77 | 59.86 |
| | 1280 x 960@60Hz | 60 | 60 |
| WXGA+ | 1440x900@60Hz | 55.935 | 59.887 |
| | 1440x900@60Hz | 55.469 | 59.901 |
| WSXGA | 1680x1050@60Hz | 65.29 | 59.954 |
| | 1680x1050@60Hz | 64.674 | 59.883 |
| FHD | 1920x1080@60Hz | 67.5 | 60 |
| | 1920x1080@75Hz | 83.89 | 74.97 |
| QHD | 2560x1440@60Hz | 88.787 | 59.951 |
| | 2560x1440@75Hz | 111.028 | 74.968 |
| IBM MODES | | | |
| DOS | 720x400@70Hz | 31.469 | 70.087 |
| MAC MODES | | | |
| VGA | 640x480@67Hz | 35 | 66.667 |
| SVGA | 832x624@75Hz | 49.725 | 74.551 |
| XGA | 1024x768@75Hz | 60.241 | 74.927 |

Назначение контактов

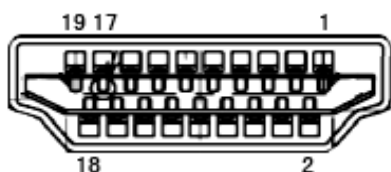

19-контактный кабель для передачи сигналов цветного изображения

| Номер контакта | Наименование сигнала | Номер контакта | Наименование сигнала | Номер контакта | Наименование сигнала |
|----------------|-----------------------------|----------------|---|----------------|------------------------------------|
| 1. | Данные TMDS 2+ | 9. | Данные TMDS 0- | 17. | Земля DDC/CEC |
| 2. | Данные TMDS 2 экранирование | 10. | TMDS-синхронизация + | 18. | Питание +5 В |
| 3. | Данные TMDS 2- | 11. | Экранирование TMDS-синхронизации | 19. | Определение «горячего» подключения |
| 4. | Данные TMDS 1+ | 12. | TMDS-синхронизация - | | |
| 5. | Данные TMDS 1 экранирование | 13. | CEC | | |
| 6. | Данные TMDS 1- | 14. | Зарезервировано (не задействован на устройстве) | | |
| 7. | Данные TMDS 0+ | 15. | SCL | | |
| 8. | Данные TMDS 0 экранирование | 16. | SDA | | |

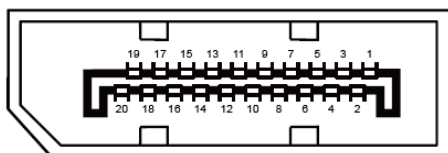

20-контактный кабель для передачи сигналов цветного изображения

| Номерконтакта | Наименование сигнала | Номерконтакта | Наименование сигнала |
|---------------|----------------------|---------------|------------------------------------|
| 1 | ML_Lane 3 (n) | 11 | GND |
| 2 | GND | 12 | ML_Lane 0 (p) |
| 3 | ML_Lane 3 (p) | 13 | CONFIG1 |
| 4 | ML_Lane 2 (n) | 14 | CONFIG2 |
| 5 | GND | 15 | AUX_CH(p) |
| 6 | ML_Lane 2 (p) | 16 | GND |
| 7 | ML_Lane 1 (n) | 17 | AUX_CH(n) |
| 8 | GND | 18 | Определение «горячего» подключения |
| 9 | ML_Lane 1 (p) | 19 | Возврат DP_PWR |
| 10 | ML_Lane 0 (n) | 20 | DP_PWR |

Технология Plug and Play

Функция Plug & Play DDC2B

Данный монитор поддерживает функции VESA DDC2B в соответствии со стандартом VESA DDC. Эти функции позволяют компьютеру распознавать монитор и, в зависимости от используемой версии DDC, получать от монитора дополнительную информацию о его возможностях.

DDC2B — это двунаправленный канал данных, основанный на протоколе I2C. Компьютер может запросить информацию EDID по каналу DDC2B.