

AOC

Manuale d'uso Monitor LCD

Retroilluminazione LED **I1601P**

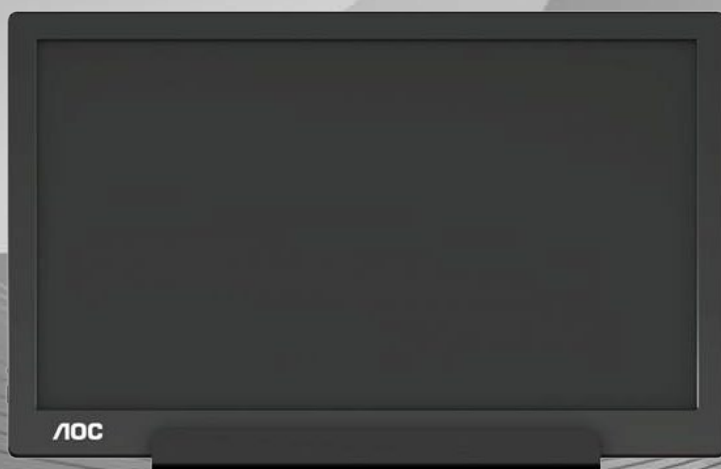

Sicurezza	3
Convenzioni nazionali	3
Installazione	4
Pulizia	5
Altro	6
Installazione	7
Contenuti della confezione.....	7
Regolare l'angolo di visuale	8
Collegamento del monitor	9
Regolazione	10
Tasti di scelta	10
OSD Setting (Impostazioni OSD).....	11
Driver	13
i-Menu.....	13
e-Saver	14
Screen+	15
Risoluzione problemi.....	16
Specifiche	17
Specifiche generali.....	17
Modalità di visualizzazione preimpostate.....	18
Plug and Play.....	19

Sicurezza

Convenzioni nazionali

Le sottosezioni che seguono descrivono convenzioni utilizzate in questo documento.

Note, richiami all'Attenzione e Avvisi

In questa guida, blocchi di testo possono essere accompagnati da un'icona e stampati in grassetto o in corsivo. Questi blocchi sono Note, richiami all'Attenzione ed Avvisi che sono utilizzati come segue:



NOTA: Una NOTA indica informazioni importanti che aiutano a fare un migliore utilizzo del computer.



ATTENZIONE: Un richiamo all'ATTENZIONE indica o danni potenziali all'hardware o la perdita di dati, e spiega come evitare il problema.



AVVISO: Un AVVISO indica il potenziale di danni fisici e spiega come evitare il problema. Alcuni Avvisi possono apparire in altri formati e possono non essere accompagnati da un'icona. In questi casi, la presentazione specifica dell'avviso è imposta dalle autorità competenti.

Installazione

! Non collocare il monitor su di un carrello, supporto, treppiede, staffa o tavolo instabile. Se il monitor cade, si possono provocare lesioni alle persone e gravi danni a questo prodotto. Utilizzare solamente carrelli, supporti, treppiedi, staffe o tavoli raccomandati dal produttore oppure venduti con questo prodotto. Qualsiasi installazione del prodotto deve essere eseguita attenendosi alle istruzioni del produttore, e devono essere usati accessori d'installazione raccomandati dal produttore. Un prodotto collocato su carrello deve essere spostato con attenzione.

! Non inserire mai alcun oggetto di alcun tipo attraverso le fessure del monitor. Diversamente si possono danneggiare i circuiti e provocare incendi o elettrocuzioni. Non versare mai liquidi sul monitor.

! Non collocare la parte frontale del prodotto sul pavimento.

! Lasciare dello spazio libero attorno al monitor come mostrato di seguito. Diversamente la circolazione dell'aria potrebbe essere inadeguata e provocare quindi il surriscaldamento, con conseguente pericolo d'incendio o danni al monitor.

! Per evitare potenziali danni, ad esempio il distacco del pannello dalla cornice, assicurarsi che il monitor non si inclini verso il basso di oltre -5 gradi. Se si supera l'angolo di inclinazione massimo verso il basso di -5 gradi, i danni al monitor non saranno coperti dalla garanzia.

Fare riferimento alla figura che segue per lo spazio di ventilazione raccomandato attorno al monitor quando è installato sulla sua base:

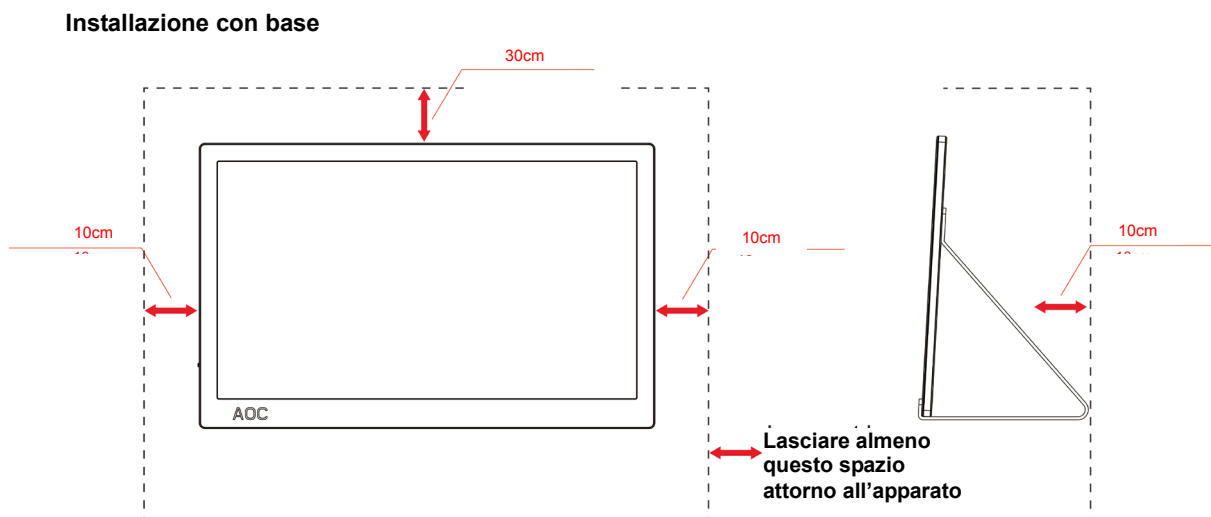

Pulizia

! Pulire regolarmente le coperture con un panno. Si può usare un detergente delicato per pulire le macchie, non usare detersivi forti che possono danneggiare le coperture del prodotto.

! Durante la pulizia, assicurarsi che il detergente non penetri all'interno del prodotto. Il panno per la pulizia non deve essere ruvido, diversamente graffierà le superfici.

! Scollegare il cavo d'alimentazione prima di pulire il prodotto.

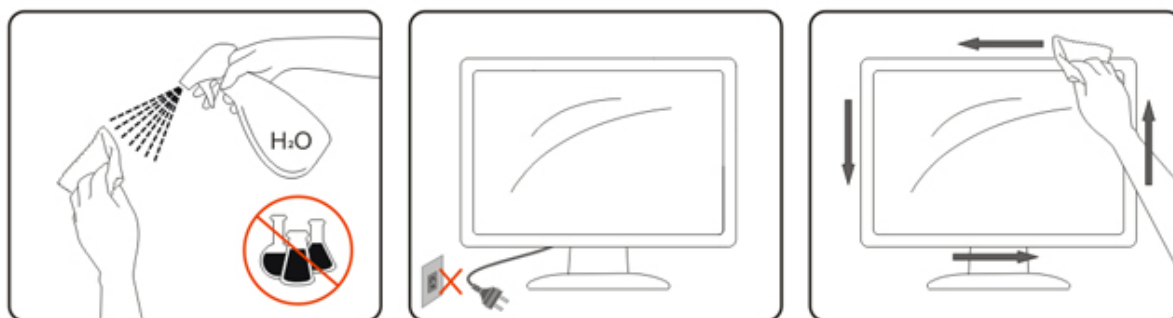



Altro

 Se il prodotto emette strani odori, rumori o fumo, scollegare IMMEDIATAMENTE la spina dalla presa di corrente e contattare un Centro assistenza.

 Assicurarsi che le aperture per la ventilazione non siano bloccate da mobili o tessuti.

 Non far subire al monitor LCD forti vibrazioni o impatti severi durante il funzionamento.

 Non colpire o far cadere il monitor durante il funzionamento o il trasporto.

 Per gli schermi con coperture lucide è bene valutare la loro collocazione perché le coperture possono provocare riflessi fastidiosi delle luci e delle superfici lucide nelle vicinanze.

Installazione

Contenuti della confezione

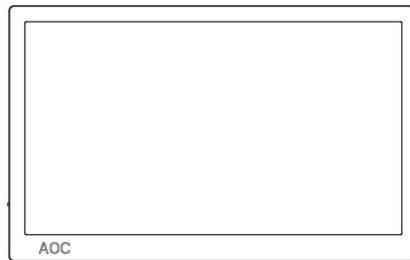

Monitor

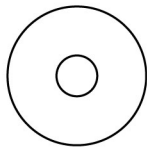

Manuale su CD

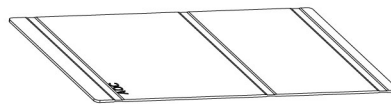

Smart cover



Cavo USB tipo C/A

Regolare l'angolo di visuale

Per ottenere la visione ottimale si raccomanda di guardare all'intera facciata del monitor e poi di regolare l'inclinazione in base alle proprie preferenze.

Quando si cambia l'angolazione del monitor, afferrare la smart cover e il monitor in modo che il monitor non si sbilanci.

L'angolazione del monitor può essere regolata tra 5° e 25°.

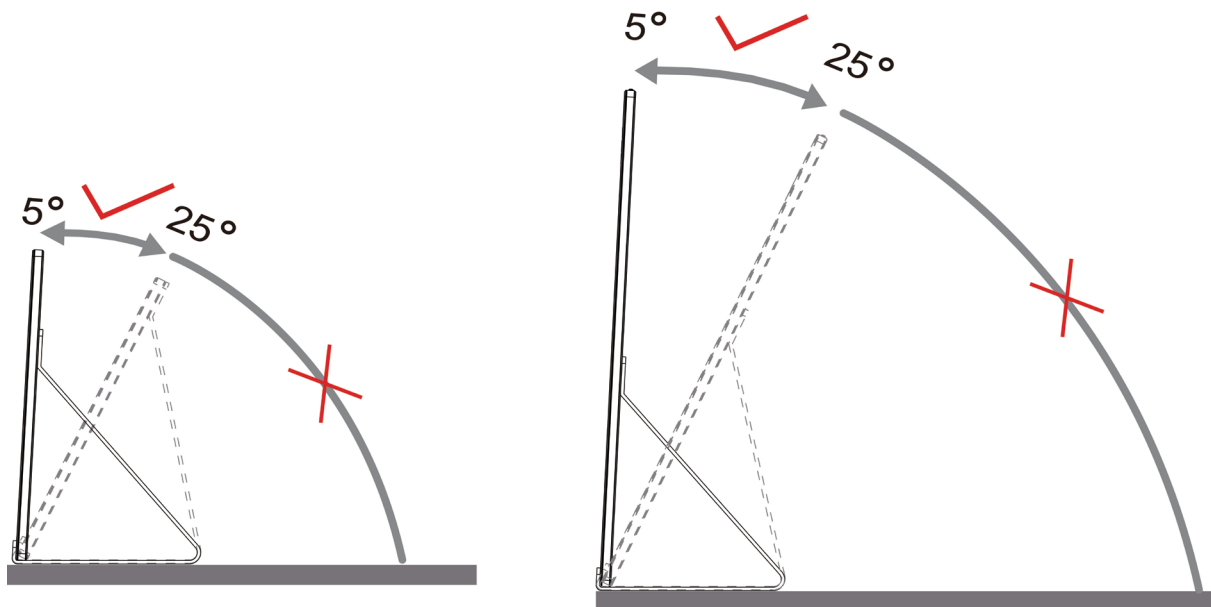

NOTA:

1. Non regolare l'angolo di visione di oltre 5~25 gradi per evitare danni.
2. Quando si cambia l'angolazione del monitor, afferrare la smart cover e il monitor in modo che il monitor non si sbilanci.
3. Non toccare lo schermo LCD quando si eseguono le regolazioni. Lo schermo LCD potrebbe danneggiarsi o rompersi.

Il monitor AOC I1601P supporta una funzione di rotazione automatica dei contenuti che mantiene dritto lo schermo mentre il monitor è ruotato tra posizione verticale (ritratto) ed orizzontale (paesaggio).

Importante: Installare I-MENU (versione 2.0 o superiore) dal CD-ROM o dal sito web AOC.

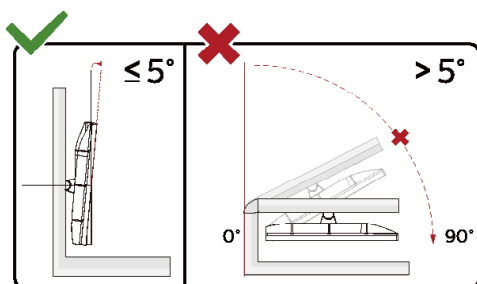

*Il design del display potrebbe variare da quello illustrato.

Avvertenza

- 1 Per evitare potenziali danni allo schermo, ad esempio il distacco del pannello, assicurarsi che il monitor non si inclini verso il basso di oltre -5 gradi.
- 2 Non premere lo schermo durante la regolazione dell'angolo del monitor. Afferrare solo la cornice.

Collegamento del monitor

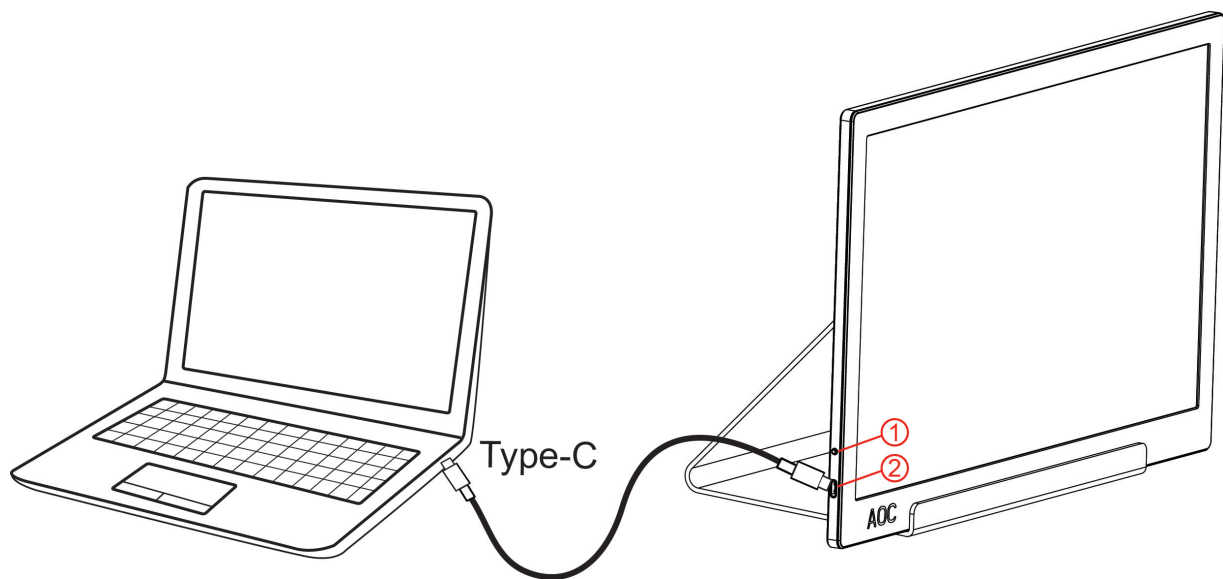

- 1 Tasto di alimentazione
- 2 USB tipo C/A

Spegnere sempre il PC ed il monitor LCD – prima di eseguire i collegamenti – per proteggere le attrezzature.

1. Collegare una estremità del cavo USB al monitor USB, e l'altra estremità del cavo USB al computer.
2. Il computer dovrebbe rilevare automaticamente il monitor USB.

Se il monitor visualizza un'immagine, l'installazione è completata. In caso contrario, fare riferimento alla sezione Risoluzione dei Problemi.

Use Type C to Type C cable, OSD show USB C

Use Type C to Type A , OSD show Display link

Regolazione

Tasti di scelta

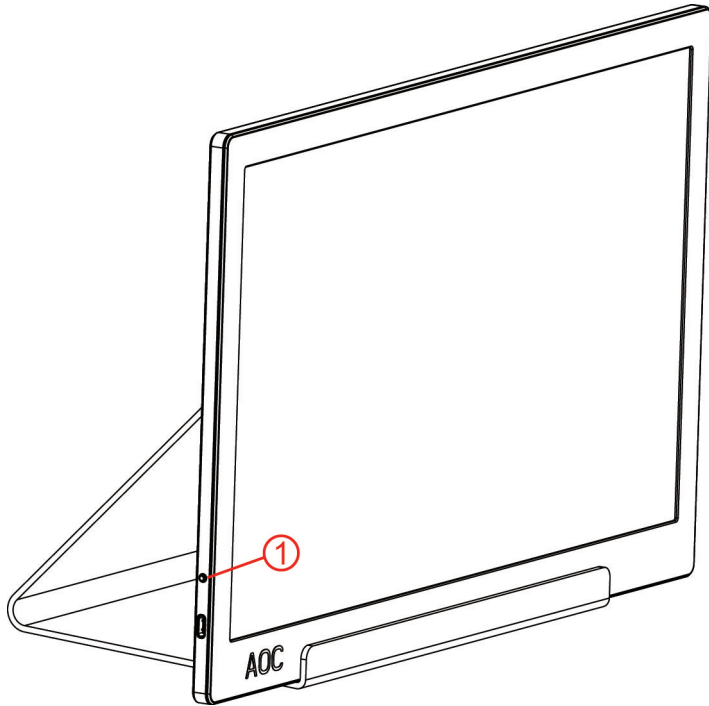

1	Alimentazione/Menu/Aumenta
---	----------------------------

Alimentazione/Menu/Aumenta

Quando il monitor è spento, premere il tasto  per accenderlo.

Quando il monitor è acceso, premere il tasto  per visualizzare l'OSD o navigare nella direzione corretta.







Quando il monitor è acceso, tenere premuto per 3 secondi il tasto  per spegnere il monitor.

OSD Setting (Impostazioni OSD)

Semplici istruzioni di base sui tasti di controllo.



- 1). Premere il tasto inferiore  per attivare la finestra OSD.
- 2). È ora possibile selezionare una delle funzioni premendo ripetutamente il tasto inferiore. Il riquadro blu si sposta verso destra mentre si preme il tasto. È possibile rilasciarlo quando il riquadro blu evidenzia l'opzione desiderata. La selezione è un ciclo a senso unico che si sposta sempre in una direzione e torna all'inizio del menu. Il riquadro blu rimarrà sulla funzione selezionata per circa 3 secondi e l'icona della funzione lampeggia tre volte per confermare la scelta visibile sul 1^a livello dell'OSD e attivarla.

Brightness (Luminosità)		0-100	Regola la luminosità tra 0 e 100
Contrast (Contrasto)		0-100	Regola il contrasto tra 0 e 100
Overdrive		Off (Disattiva)	Regola i tempi di risposta.
		Weak (Debole)	
		Medium (Medio)	
		Strong (Forte)	
LowBlue Mode (Modalità blu bassa)		Off (Disattiva)	Ridurre l'onda di luce blu regolando la temperatura del colore
		Multimedia	
		Internet	
		Office (Ufficio) Reading (Lettura)	
HDR Mode (Modalità HDR)		Off (Disattiva)	Regola il contrasto in HDR Mode (Modalità HDR)
		HDR Picture (Immagine HDR)	
		HDR Movie (Film HDR)	
		HDR Game (Gioco HDR)	
Language (Lingua)		English Français Español Português Deutsch Italiano Nederlands Svenska Suomi Polski Čeština Русский 한국어 Türkçe Українська 繁體中文 简体中文 日本語	Seleziona la lingua del menu OSD English è l'impostazione predefinita.
Exit (Esci)			Uscita dal menu OSD principale

1. Il menu principale scompare se non si effettua alcuna operazione per circa 3 secondi.
2. Il menu secondario scompare se non si effettua alcuna operazione per circa 3 secondi.
3. Prima di accedere al menu OSD, il monitor viene spento se si preme continuamente il tasto inferiore per oltre

3 secondi.

Driver

i-Menu



Benvenuto nel software AOC "i-Menu". i-Menu rende facile regolare le impostazioni di visualizzazione del monitor usando i menu su schermo invece del tasto OSD sul monitor. Seguire la guida all'installazione per completare l'installazione. (Some devices are not compatible.)

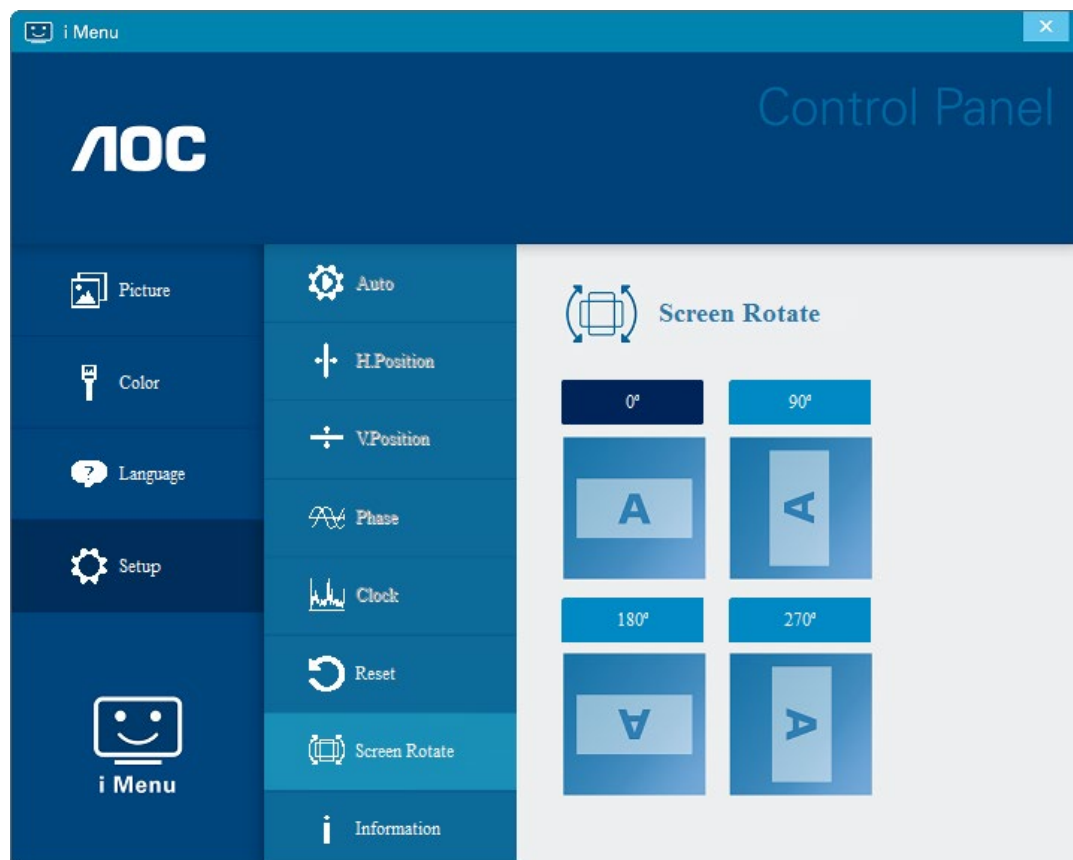

e-Saver



Benvenuto nel software AOC e-Saver di gestione energetica del monitor! e-Saver AOC è dotato di funzioni Smart Shutdown (Spegnimento intuitivo) che permettono ai monitor di spegnersi puntualmente in qualsiasi stato si trovi il PC (acceso, spento, modalità di sospensione o screen saver); l'intervallo effettivo di spegnimento dipende dalle preferenze personali (fare riferimento all'esempio che segue).

Fare clic su "driver/e-Saver/setup.exe" per avviare l'installazione del software e-Saver; seguire le istruzioni della procedura guidata per completare l'installazione del software.

In ciascuno dei quattro stati del PC, si può scegliere dal menu a discesa l'intervallo voluto (in minuti) per spegnere automaticamente il monitor. Di seguito illustriamo l'esempio di cui sopra:

- 1) Il monitor non si spegnerà mai quando il PC è acceso.
- 2) Il monitor si spegnerà automaticamente 5 minuti dopo avere spento il PC.
- 3) Il monitor si spegnerà automaticamente 10 minuti dopo che il PC ha avuto accesso alla modalità di sospensione/standby.
- 4) Il monitor si spegnerà automaticamente 20 minuti dopo l'attivazione dello screen saver.

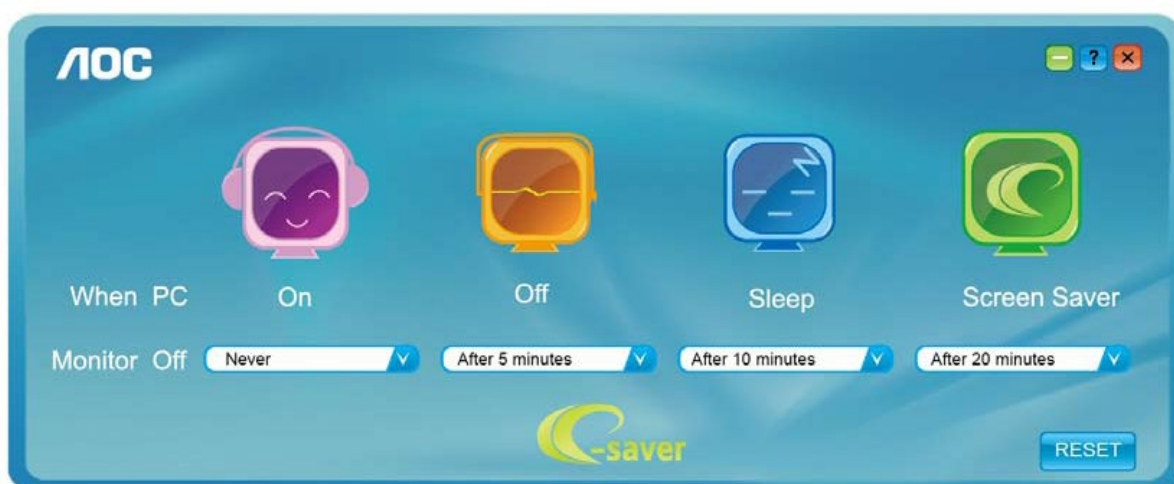

Fare clic su "RESET (RIPRISTINO)" per ripristinare le impostazioni di e-Saver sui valori predefiniti.

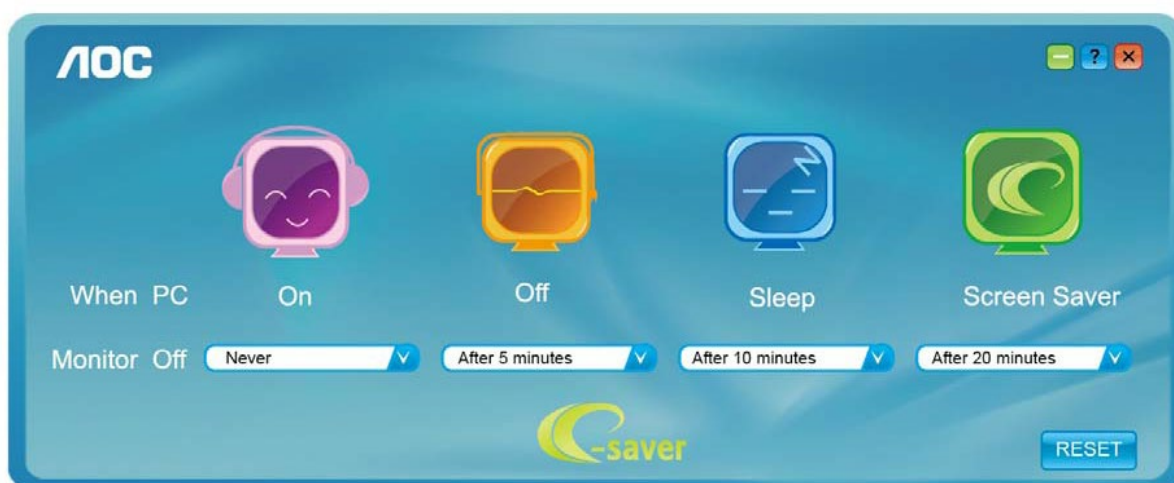

Screen+



Benvenuto nel software AOC "Screen+". Il software Screen+ è uno strumento di divisione del desktop; divide il desktop in vari pannelli e ciascun pannello visualizza una finestra diversa. Basta trascinare la finestra sul pannello corrispondente per accedervi. Supporta la visualizzazione di più monitor per semplificare le attività. Attenersi alle istruzioni del software per eseguire l'installazione. Sistemi operativi supportati dal software: Windows 10, Windows 8, Windows 7.

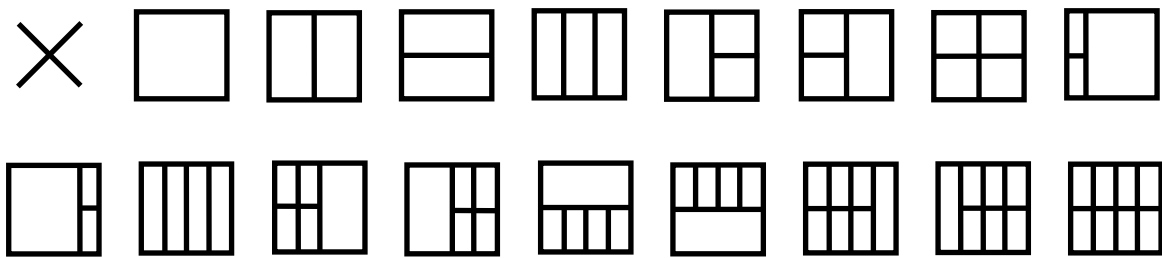

Risoluzione problemi

Questa sezione fornisce suggerimenti per la correzione dei problemi, nel caso si verificassero. Descrive anche come contattare AOC nel caso si riscontrassero problemi che non si possono risolvere. Prima di chiamare il Centro assistenza AOC, leggere i suggerimenti per la risoluzione dei problemi di questo manuale e del Manuale d'uso del computer. Si consiglia inoltre di consultare l'amministratore del sistema o il personale di supporto tecnico dell'azienda.

Problema e Domanda	Soluzioni possibili
Il monitor non si accende	Controllare i connettori. Assicurarsi che il cavo USB sia collegato in modo appropriato al monitor Scollegarlo e ricollegarlo. Controllare le condizioni del cavo USB. Sostituire il cavo se è sfilacciato o danneggiato. Pulire i connettori con un panno pulito, se sono sporchi.
Lo schermo è vuoto sebbene il computer sia acceso	Assicurarsi che il cavo USB sia collegato in modo appropriato al computer. Assicurarsi che il computer sia acceso e funzionante. Il computer potrebbe essere in modalità di risparmio energetico, oppure potrebbe visualizzare uno screen saver vuoto. Spostare il mouse per "riattivare" il computer.
L'immagine "saltella" oppure si muove come un'onda	Allontanare dal monitor i dispositivi elettrici che possono provocare interferenze elettriche.
Il display non ruota quando si ruota il monitor.	Assicurarsi che sia installato I-MENU corretto.
Normative e servizi	Fare riferimento alle informazioni su normativa e assistenza che si trovano nel manuale su CD o sul sito www.aoc.com (per trovare il modello acquistato nel proprio Paese e per trovare le informazioni su normative e servizi nella pagina Supporto).

Specifiche

Specifiche generali

Pannello	Nome del modello	I1601P	
	Sistema	Display LCD TFT a colori	
	Dimensioni visibili dell'immagine	39,49cm diagonale	
	Dimensioni pixel	0, 17925 (orizzontale) mm x 0, 17925 (verticale) mm	
	Colori dello schermo	262.000 colori	
	Frequenza punti	148,5MHz	
Altro	Portata scansione orizzontale	30K~83KHz	
	Dimensioni scansione orizzontale (massime)	344,16 mm	
	Portata scansione verticale	48Hz ~ 75Hz	
	Dimensioni scansione verticale (massime)	193,59 mm	
	Risoluzione ottimale predefinita	1920 x 1080 a 60Hz	
	Plug & Play	VESA DDC2B/CI	
	Connettore ingresso	USB tipo C (modalità DP Alt)	
	Alimentazione	Notebook USB 5V	
	Consumo energetico	Tipico (Luminosità = 90, Contrasto = 50)	8W
		(Luminosità = 100, Contrasto = 100)	9W
Modalità standby		≤0,3W	
Timer disattivazione	0-24 ore		
Dimensioni e peso:	Altezza (con base)	235,2mm	
	Larghezza	376,2mm	
	Profondità	8,5 mm	
	Peso (solo monitor)	824g	
Ambiente	Temperatura:	Operativa	0° e 40°C
		Non operativa	-25° e 55°C
	Umidità:	Operativa	Da 10% a 85% (senza condensa)
		Non operativa	Da 5% a 93% (senza condensa)
	Altitudine:	Operativa	0~ 5000m (0~ 16404 ft)
		Non operativa	0~ 12192m (0~ 40000 ft)
Sistemi operativi supportati	Windows 7		
	Windows 8		
	Windows 10		
	MacBook IOS 10.12.1 o superiore		

PS: I1601P solo come display.



Modalità di visualizzazione preimpostate

Standard	Risoluzione	Posizione-O. (kHz)	Posizione-V. (Hz)
VGA	640 x 480 a 60Hz	31,469	59,94
VGA	640 x 480 a 72Hz	37,861	72,809
VGA	640 x 480 a 75Hz	37,5	75
SVGA	800 x 600 a 56Hz	35,156	56,25
SVGA	800 x 600 a 60Hz	37,879	60,317
SVGA	800 x 600 a 72Hz	48,077	72,188
SVGA	800 x 600 a 75Hz	46,875	75
XGA	1024 x 768 a 60Hz	48,363	60,004
XGA	1024 x 768 a 70Hz	56,476	70,069
XGA	1024 x 768 a 75Hz	60,023	75,029
SXGA	1280 x 1024 a 60Hz	63,981	60,02
SXGA	1280 x 1024 a 75Hz	79,976	75,025
WXGA+	1440 x 900 a 60Hz	55,935	59,887
WSXGA	1680 x 1050 a 60Hz	65,29	59,954
WSXGA	1680 x 1050 a 60Hz	64,674	59,883
HD	1920 x 1080 a 60Hz	67,5	60
***	1280 x 960 a 60HZ	60	60
IBM MODES DOS	720 x 400 a 70Hz	31,469	70,087
MAC MODES VGA	640 x 480 a 67Hz	35	66,667
MAC MODES SVGA	832 x 624 a 75Hz	49,725	74,551
MAC MODES XGA	1024 x 768 a 75Hz	60,241	74,927

Plug and Play

Funzione Plug & Play DDC2B

Questo monitor è dotato di capacità VESA DDC2B in conformità allo STANDARD VESA DDC. Permette al monitor di informare il sistema host della sua identità e, in base al livello DDC usato, di comunicare informazioni aggiuntive sulle sue capacità di visualizzazione.

DDC2B è un canale bidirezionale di dati basato sul protocollo I2C. L'host può richiedere informazioni EDID tramite il canale DDC2B.