

AOC



LCD-monitor
használati utasítás
C27G2AE

www.aoc.com

©2020 AOC. All Rights Reserved

HDMI™
HIGH-DEFINITION MULTIMEDIA INTERFACE

| | |
|--|----|
| Biztonság..... | 1 |
| Elnevezési konvenciók..... | 1 |
| Tápfeszültség..... | 2 |
| Telepítés..... | 3 |
| Tisztítás..... | 4 |
| Egyéb..... | 5 |
| Beállítás..... | 6 |
| A doboz tartalma..... | 6 |
| Az állvány és a talp összeszerelése..... | 7 |
| A nézőszög beállítása..... | 8 |
| A monitor csatlakoztatása..... | 9 |
| Adaptive-Sync funkció (Csak bizonyos típusokon elérhető)..... | 10 |
| AMD FreeSync Premium funkció (Csak bizonyos típusokon elérhető)..... | 10 |
| Beállítás..... | 11 |
| Gyorsgombok..... | 11 |
| OSD Setting (OSD beállítás)..... | 12 |
| Luminance (Fényesség)..... | 13 |
| Image Setup (Kép beállítása)..... | 14 |
| Color Setup (Színbeállítás)..... | 15 |
| Picture Boost (Képjavítás)..... | 16 |
| OSD Setup (OSD beállítás)..... | 17 |
| Game Setting (Játékbeállítás)..... | 18 |
| Extra..... | 20 |
| Exit (Kilépés)..... | 21 |
| LED jelzőfény..... | 21 |
| Hibaelhárítás..... | 22 |
| Műszaki adatok..... | 23 |
| Általános specifikáció..... | 23 |
| Alapvető Megjelenítési Üzem módok..... | 24 |
| Csatlakozó érintkező-kiosztása..... | 25 |
| Plug and Play..... | 27 |

Biztonság

Elnevezési konvenciók

Az alábbi szakaszok leírják a kiadványban alkalmazott elnevezési konvenciókat.

Veszély, figyelmeztetés és vigyázat

A használati utasításban ikon tarthat összefüggő szövegrészekhez, amelyek vastagbetűvel vagy dőltbetűvel vannak szedve. Ezek megjegyzések, illetve figyelmeztetések lehetnek, és a következőképpen használatosak:



MEGJEGYZÉS: A MEGJEGYZÉS fontos információkra utal, amelyek segítenek a számítógépes rendszer jobb kihasználásában.



VIGYÁZAT: A VIGYÁZAT jelzés a hardver meghibásodását vagy az adatvesztés lehetőségét jelzi, és tájékoztat, hogyan lehet elkerülni az ilyen jellegű problémákat.



FIGYELEM: A FIGYELMEZTETÉS a testi sérülés kockázatát jelzi, és arról tájékoztat, hogyan lehet elkerülni az ilyen jellegű problémákat. Bizonyos figyelmeztetések eltérő formátumban jelenhetnek meg, és előfordulhat, hogy nem tartozik hozzájuk ikon. Ilyen esetekben a figyelmeztetés pontos bemutatását a szabályozó hatóság előírja.

Tápfeszültség

 A monitort csak a címkén feltüntetett feszültséggel szabad üzemeltetni. Ha nem biztos a rendelkezésre álló feszültséget illetően, lépjen kapcsolatba a kereskedővel vagy a helyi áramszolgáltatóval.

 A készüléket hárompólusú földelt dugóval látták el, amelynek harmadik érintkezője a földelő érintkező. Ez a csatlakozó biztonsági okból csak megfelelően földelt konnektorba illik. Amennyiben az Ön konnektora nem fogadja a háromvezetékes dugót, villanszerelővel cseréltesse ki a megfelelőre, illetve használjon átalakítót a készülék biztonságos földelése érdekében. Ne hatástalanítsa a földelt csatlakozó földelését.

 Villámlás esetén, illetve ha a készüléket hosszabb ideig nem használják, húzza ki a készülék elektromos kábelét. Ezzel megvédi a monitort az áramingadozásoktól.

 Ne terhelje túl az elosztókat vagy hosszabbítókat. A túlterhelés tüzet vagy áramütést okozhat.

 A megfelelő működés érdekében a monitort kizárólag UL minősítéssel rendelkező számítógéppel használja, amely megfelelően konfigurált aljzatokkal rendelkezik és 100 - 240 V~, Min. 5A jelzéssel van ellátva.

 A fali konnektor a berendezés közelében legyen és könnyen elérhető legyen.

Telepítés

! Ne helyezze a monitort labilis kocsira, állványra, konzolra vagy asztalra. Ha a monitor leesik, személyi sérülést okozhat és a termék súlyosan megrongálódhat. Kizárólag a gyártó által ajánlott vagy a termékkel együtt vásárolt kocsit, állványt, háromlábú állványt vagy asztalt használjon. A termék falra szerelésének a gyártó előírásait kell követnie, és a gyártó által ajánlott szerelési kellékeket kell használni. Ha a terméket kocsi segítségével szeretné új helyre vinni, a kocsi mozgatasakor mindig legyen körültekintő.

! Semmiféle idegen tárgyat ne dugjon a monitor burkolatán lévő résekbe! Ezzel megrongálhat egyes alkatrészeket, tüzet vagy áramütést okozva. Ne öntsön folyadékot a monitorra.

! Ne fektesse a terméket kijelzővel lefelé a padlóra.

! Ha a monitort falra vagy polcra szereli, használjon a gyártó által jóváhagyott szerelőkészletet és kövesse a készlet utasításait.

! Az alábbi ábrán látható módon hagyjon szabad helyet a monitor körül. Ellenkező esetben az elégtelen légáramlás miatt a monitor túlhevülhet és tüzet vagy sérülést okozhat.

Lásd az alábbi ábrát a monitor körül ajánlott szellőzési területet illetően, amennyiben a monitort falra vagy állványra szerelik:

Állványra szerelve

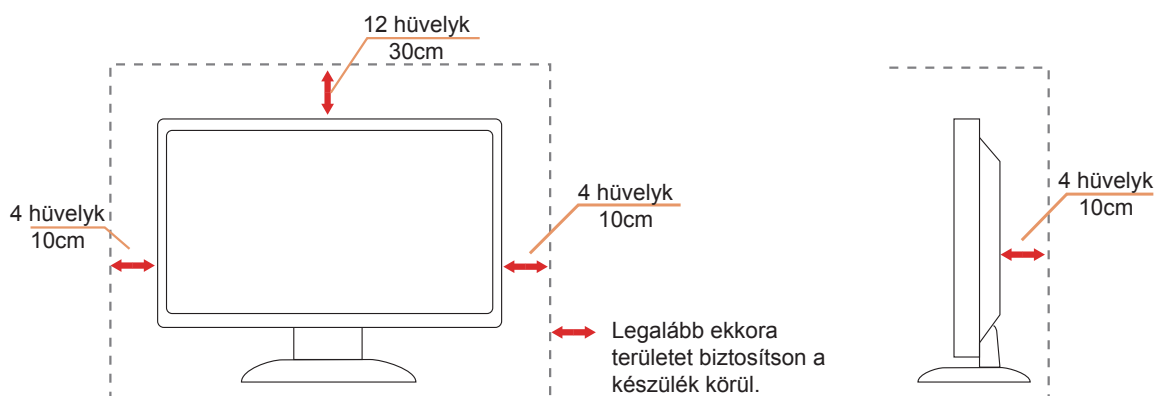

Tisztítás

! A burkolatot rendszeresen törölje le egy kendővel. Enyhe tisztítószerrel távolítsa el a makacs szennyeződések tömény tisztítószer helyett, ami károsítaná a burkolatot.

! Tisztítás közben győződjön meg arról, hogy nem jut tisztítószer a termék belsejébe. A törőkendő puha legyen, mer ellenkező esetben megkarcolná a képernyő felületét.

! A termék tisztítása előtt húzza ki a tápkábelt.



Egyéb

 Ha furcsa hangokat hall a készülék belsejéből, illetve füstöt vagy egyéb szagot érez, AZONNAL húzza ki a tápkábelt és vegye fel a kapcsolatot a szervizközponttal.

 Győződjön meg arról, hogy a szellőzőnyílásokat nem takarja el terítő vagy függöny.

 Ne tegye ki az LCD-monitort erős rezgésnek vagy ütődésnek működés közben.

 A monitort ne üsse meg vagy ejtse le működés, illetve szállítás közben.

Beállítás

A doboz tartalma

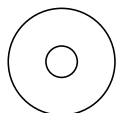
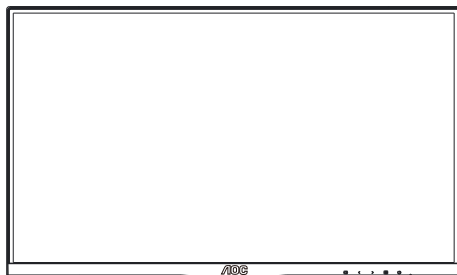

CD Manual



Warranty Card

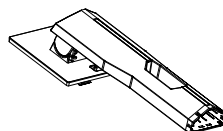

Stand

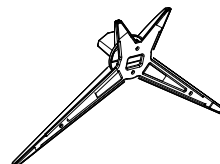

Base



Power Cable



DP Cable



HDMI Cable



VGA Cable



Audio Cable

★ Nincs mellékelve valamennyi jelkábel minden ország és térség esetében. Megerősítésképpen vegye fel a kapcsolatot a helyi kereskedővel vagy az AOC képviselőjével.

Az állvány és a talp összeszerelése

Az alábbi lépések szerint szerelje fel vagy távolítsa el a talpat.

Beállítás:

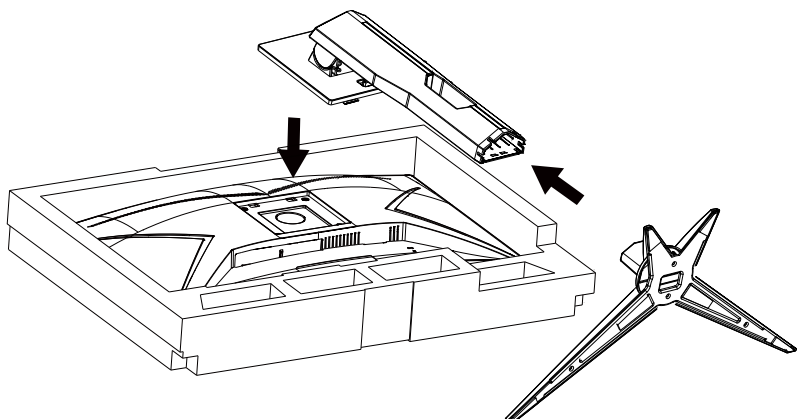

Eltávolítás:

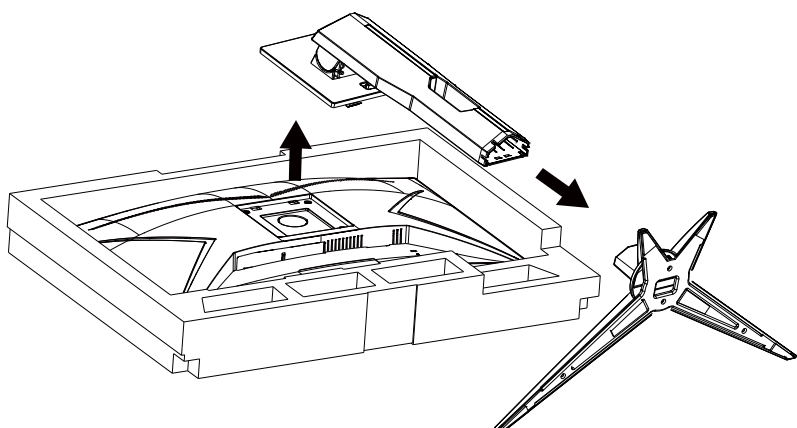

A nézőszög beállítása

Az optimális nézőszög beállításához tanácsos szemből néznie a monitort, majd saját igénye szerint beállítani a monitor szögét.

Tartsa a monitor talpát, miközben módosítja a nézőszöget, nehogy felborítsa a monitort.

Az alábbiak szerint állíthatja be a monitort:

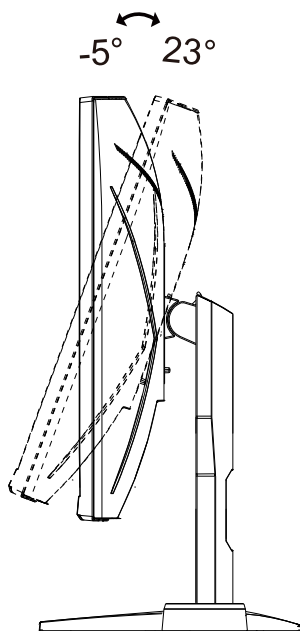

MEGJEGYZÉS:

A monitor nézőszögének állítása közben ne érintse az LCD-panel felületét. Ettől megsérülhet vagy eltörhet az LCD-panel.

A monitor csatlakoztatása

Kábelcsatlakozók a monitor és a számítógép hátulján

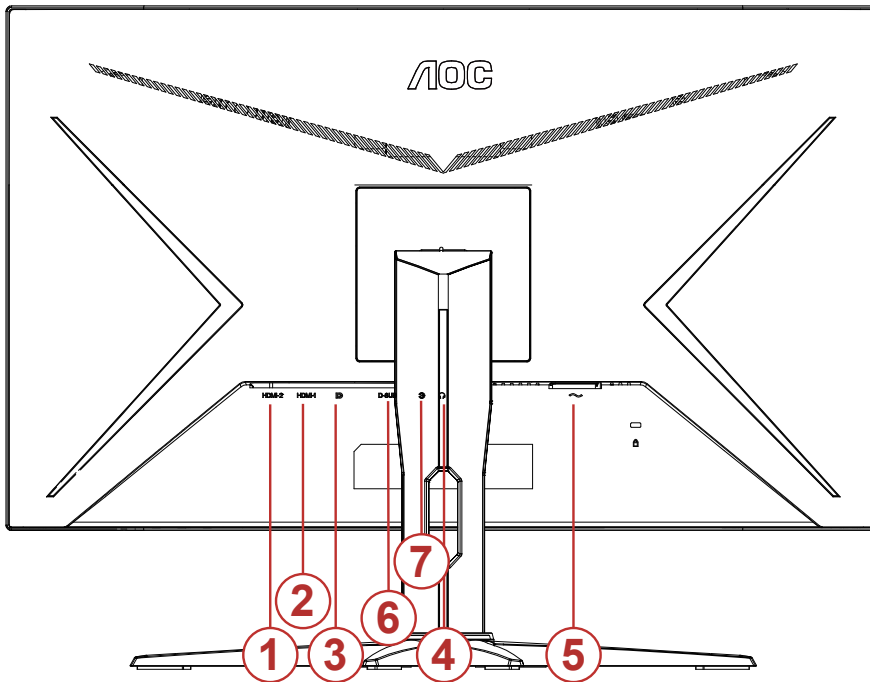

1. HDMI-2
2. HDMI-1
3. DP
4. Fülhallgató
5. Bemenet
6. D-SUB
7. AUDIO IN

Csatlakoztatás a számítógéphez

1. Csatlakoztassa szorosan a tápkábelt a kijelző hátuljára.
2. Kapcsolják ki a számítógépet, és húzzák ki csatlakozóját az áramforrásból.
3. Csatlakoztassa a kijelző jelkábelét a számítógép hátulján található videocsatlakozóhoz.
4. Csatlakoztassa a számítógép és a kijelző hálózati kábelének dugóját egy könnyen elérhető konnektorba.
5. Kapcsolja be a számítógépet és a kijelzőt.

Ha a monitor képet jelenít meg, a telepítés kész. Amennyiben nem, olvassa el a Hibaelhárítás című részt.

A készülékek védelme érdekében, csatlakoztatás előtt mindig kapcsolja ki a PC-t és LCD-monitorot.

Adaptive-Sync funkció (Csak bizonyos típusokon elérhető)

1. Adaptive-Sync funkció DP/HDMI-vel működik
2. Kompatibilis grafikus kártya: az alábbiakban megtekintheti az ajánlottak listáját, vagy látogasson el a következő webhelyre: www.AMD.com
 - Radeon™ RX Vega sorozat
 - Radeon™ RX 500 sorozat
 - Radeon™ RX 400 sorozat
 - Radeon™ R9/R7 300 sorozat (kivéve R9 370/X, R7 370/X, R7 265 sorozat)
 - Radeon™ Pro Duo (2016)
 - Radeon™ R9 Nano sorozat
 - Radeon™ R9 Fury sorozat
 - Radeon™ R9/R7 200 sorozat (kivéve R9 270/X, R9 280/X sorozat)

AMD FreeSync Premium funkció (Csak bizonyos típusokon elérhető)

1. AMD FreeSync Premium funkció DP/HDMI-vel működik
2. Kompatibilis grafikus kártya: az alábbiakban megtekintheti az ajánlottak listáját, vagy látogasson el a következő webhelyre: www.AMD.com
 - Radeon™ RX Vega sorozat
 - Radeon™ RX 500 sorozat
 - Radeon™ RX 400 sorozat
 - Radeon™ R9/R7 300 sorozat (kivéve R9 370/X, R7 370/X, R7 265 sorozat)
 - Radeon™ Pro Duo (2016)
 - Radeon™ R9 Nano sorozat
 - Radeon™ R9 Fury sorozat
 - Radeon™ R9/R7 200 sorozat (kivéve R9 270/X, R9 280/X sorozat)

Beállítás

Gyorsgombok

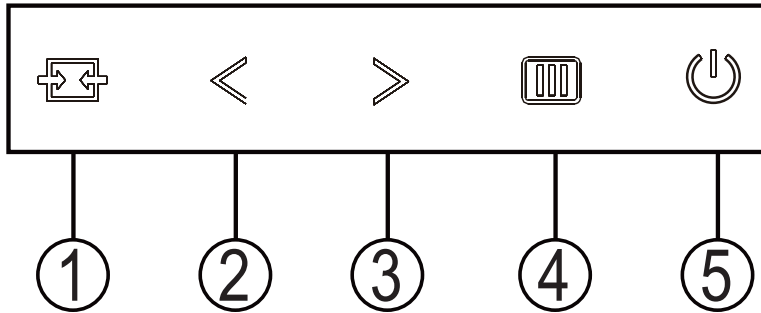

| | |
|---|-------------------------|
| 1 | Forrás/Automata/Kilépés |
| 2 | Játékmód/< |
| 3 | Tárcsázási pont/> |
| 4 | Menü/Enter |
| 5 | Főkapcsoló |

Főkapcsoló

Nyomja meg a Főkapcsoló gombot a monitor bekapcsolásához.

Menü/Enter

Ha nem látható az OSD, nyomja meg az OSD megjelenítéséhez vagy a kiválasztott elem megerősítéséhez.

Tárcsázási pont/>

Ha nem áll rendelkezésre képernyőn megjelenő (OSD) menü, nyomja meg a Dial Point (Tárcsázási pont) gombot a tárcsázási pont megjelenítéséhez vagy elrejtéséhez.

Játékmód/<

Ha nem áll rendelkezésre OSD-menü, nyomja meg a „<” gombot a játékmód funkció megnyitásához, majd a „<” vagy „>” gomb megnyomásával kiválaszthatja a kívánt játékmódot (FPS, RTS, Autóverseny, 1. játékos, 2. játékos vagy 3. játékos) a különböző játéktípusok alapján.

Forrás/Auto/Kilépés

Amikor az OSD-menü be van zárva, nyomja meg a Source/Auto/Exit (Forrás/Automatikus/Kilépés) gombot, ami Forrásválasztó gyorsgombként fog működni. Amikor az OSD-menü be van zárva, tartsa lenyomva a Source/Auto/Exit (Forrás/Automatikus/Kilépés) gombot 2 másodpercig az automatikus konfiguráláshoz (ez a funkció kizárólag a D-Sub bemenettel rendelkező típusokon áll rendelkezésre).

OSD Setting (OSD beállítás)

Alapvető és egyszerű utasítások a vezérlőgombokon.

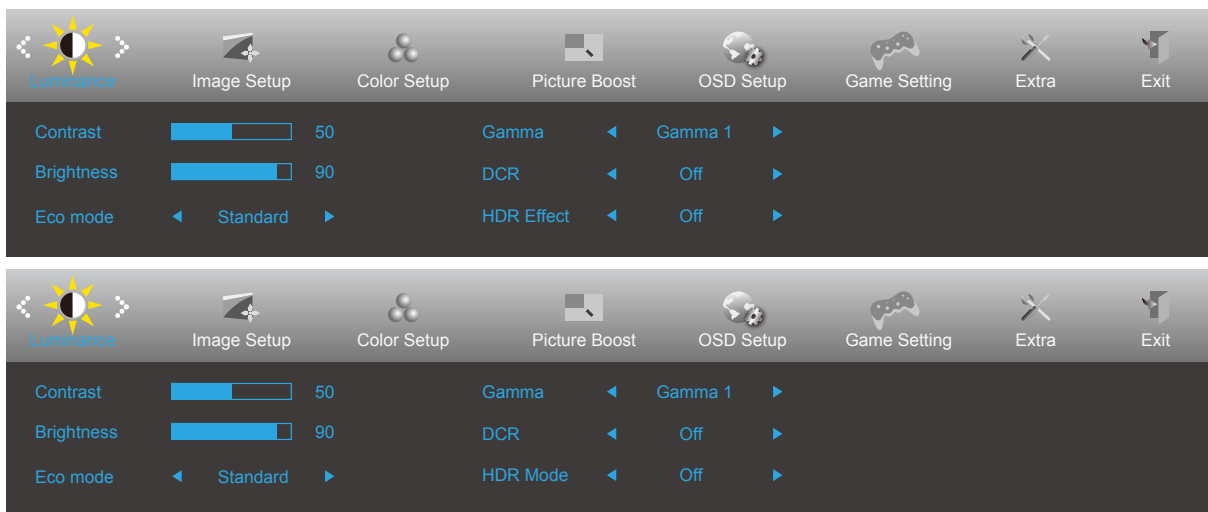

- 1). Nyomja meg a **MENÜ gombot** az OSD ablak aktiválásához.
- 2). Nyomja meg a < vagy > gombot a kívánt funkció kiválasztásához. Amint kiemelte a kívánt funkciót, nyomja meg a **MENÜ gombot** az aktiválásához. Nyomja meg a < vagy > gombot, hogy az almenü funkciók között navigálhasson. Amint kiemelte a kívánt funkciót, nyomja meg a **MENÜ gombot** az aktiválásához.
- 3). Nyomja meg a < vagy > gombot a kiválasztott funkció beállításának módosításához. Nyomja meg az **AUTO gombot** a kilépéshez. Ha további funkciókat kíván módosítani, ismételje meg a 2–3. lépést.
- 4). OSD lezárás funkció: Az OSD lezárásához nyomja meg és tartsa lenyomva a MENU-button (MENÜ gombot), a monitor kikapcsolt állapotában, majd nyomja meg a főkapcsoló gombot a monitor bekapcsolásához. Az OSD kioldásához nyomja meg és tartsa lenyomva a MENU-button (MENÜ gombot), a monitor kikapcsolt állapotában, majd nyomja meg a főkapcsoló gombot a monitor bekapcsolásához.

Megjegyzés:

- 1). Ha a termék csak egy jelbemenettel rendelkezik, a „Bemenetválasztás” elem le van tiltva.
- 2). DCR, Color Boost vagy Picture Boost funkciók közül aktiválva van, míg a többi három kikapcsolásra kerül.

Luminance (Fényesség)

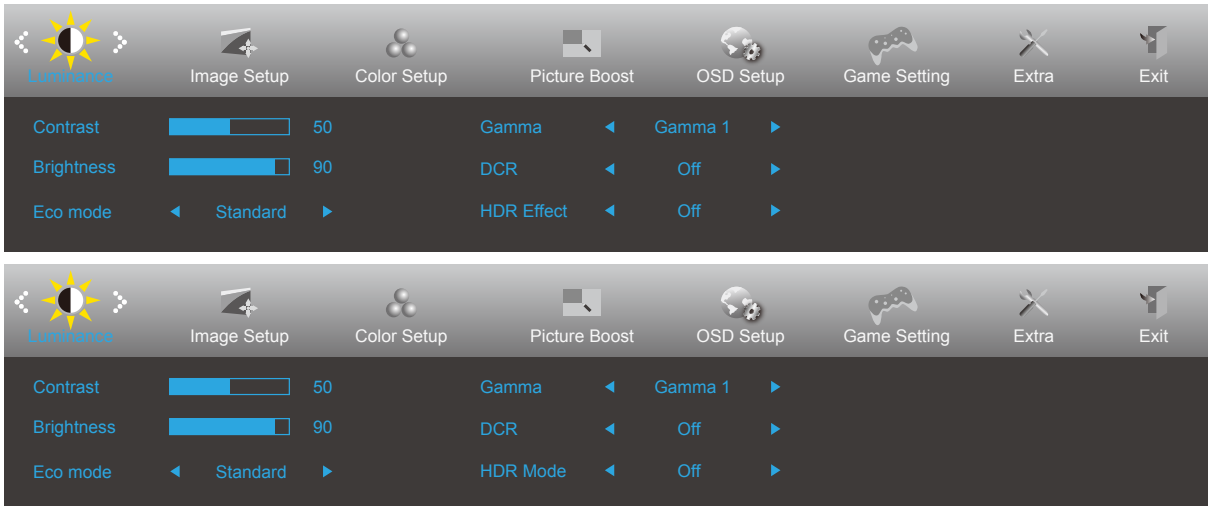



| | | | | |
|---|----------------------|--------------------------|-------------------------------------|---|
|  | Contrast (Kontraszt) | 0-100 | | Kontraszt digitális regiszterből. |
| | Brightness (Fényerő) | 0-100 | | Háttérvilágítás beállítása |
| | Eco mode (Eco mód) | Standard (Normál) | <input checked="" type="checkbox"/> | Normál mód |
| | | Text (Szöveg) | <input type="checkbox"/> | Szöveges mód |
| | | Internet | <input type="checkbox"/> | Internet mód |
| | | Game (Játék) | <input type="checkbox"/> | Játék mód |
| | | Movie (Film) | <input type="checkbox"/> | Film mód |
| | | Sports (Sport) | <input type="checkbox"/> | Sport mód |
| | | Reading (Olvasás) | <input type="checkbox"/> | Olvasás mód |
| | Gamma | Gamma1 | Gamma 1 beállítása | |
| | | Gamma2 | Gamma 2 beállítása | |
| | | Gamma3 | Gamma 3 beállítása | |
| | DCR | Off (Ki) | <input type="checkbox"/> | A dinamikus kontrasztarány funkció letiltása. |
| | | On (Be) | <input checked="" type="checkbox"/> | A dinamikus kontrasztarány funkció engedélyezése. |
| | HDR Effect/ Mode | OFF | <input type="checkbox"/> | Adjust HDR Effect/Mode. |
| HDR Picture | | <input type="checkbox"/> | | |
| HDR Movie | | <input type="checkbox"/> | | |
| HDR Game | | <input type="checkbox"/> | | |

Image Setup (Kép beállítása)

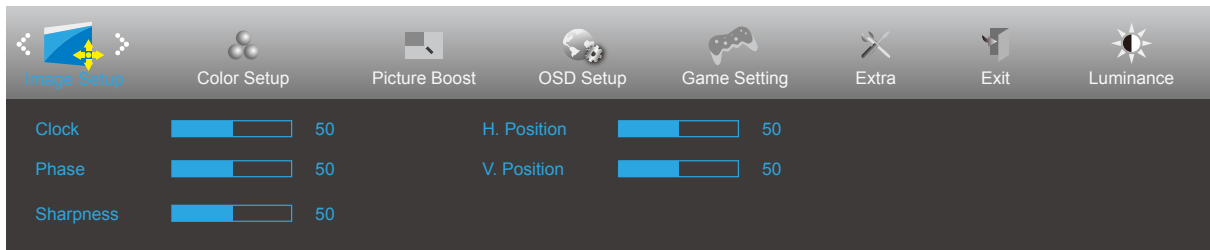

| | | | |
|---|--------------------------|-------|---|
|  | Clock (Órajel) | 0-100 | Képidőzítés beállítása a függőleges zajcsíkok mérséklése érdekében. |
| | Phase (Fázis) | 0-100 | Képfázis beállítása a vízszintes zajcsíkok mérséklése érdekében |
| | Sharpness (Élesség) | 0-100 | A képélesség beállításához való |
| | H. Position (V. helyzet) | 0-100 | A kép vízszintes helyzetének beállítására szolgál. |
| | V. Position (F. Helyzet) | 0-100 | A kép függőleges helyzetének beállítására szolgál. |

Color Setup (Színbeállítás)

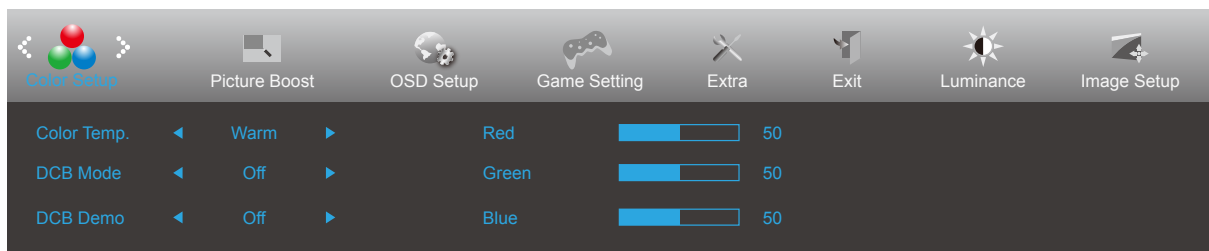

| | | | | | |
|--|------------------------------|---------------------------------------|-----------------|--|--|
|  | Color Temp. (Színhőmérs.) | Warm (Meleg) | | A meleg színhőmérséklet adatainak előhívása az EEPROM memóriából. | |
| | | Normal (Normál) | | A normál színhőmérséklet adatainak előhívása az EEPROM memóriából. | |
| | | Cool (Hideg) | | A hideg színhőmérséklet adatainak előhívása az EEPROM memóriából. | |
| | | sRGB | | Az sRGB színhőmérséklet adatainak előhívása az EEPROM memóriából. | |
| | | User (Felhasználó) | Red (Vörös) | | Vörös erősítés a digitális regiszterből. |
| | | | Green (Zöld) | | Zöld erősítés a digitális regiszterből. |
| | Blue (Kék) | | | Kék erősítés a digitális regiszterből. | |
| | DCB Mode (DCB mód) | Full Enhance (Teljes javítás) | BE vagy KI. | A Teljes javítás mód engedélyezése vagy letiltása | |
| | | Nature Skin (Természetes bőrtónus) | BE vagy KI. | A Természetes bőrtónus mód engedélyezése vagy letiltása | |
| | | Green Field (Zöld mező) | BE vagy KI. | A Zöld mező mód engedélyezése vagy letiltása | |
| | | Sky-blue (Kék ég) | BE vagy KI. | Az Kék égbolt mód engedélyezése vagy letiltása | |
| | | AutoDetect (Automata észlelés) | BE vagy KI. | Az Automata észlelés mód engedélyezése vagy letiltása | |
| | | OFF | BE vagy KI. | Az OFF észlelés mód engedélyezése vagy letiltása | |
| | DCB Demo (DCB demó) | | BE vagy KI. | A demó letiltása vagy engedélyezése | |
| | Red (Vörös) | | 0-100 | Vörös erősítés a digitális regiszterből. | |
| | Green (Zöld) | | 0-100 | Zöld erősítés a digitális regiszterből. | |
| | Blue (Kék) | | 0-100 | Kék erősítés a digitális regiszterből. | |

Picture Boost (Képjavítás)

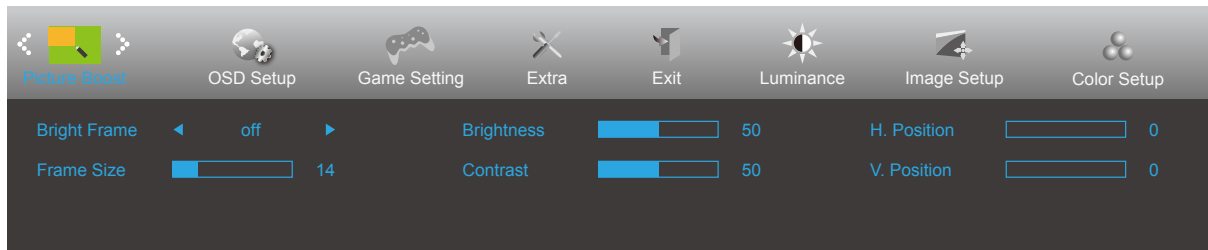



| | | | |
|---|------------------------------|-------------|--|
|  | Bright Frame (Fényes keret) | BE vagy KI. | A fényes keret letiltására vagy engedélyezésére való |
| | Frame Size (Képkocka mérete) | 14-100 | A keret méretének beállítására való |
| | Brightness (Fényerő) | 0-100 | A keret fényerejének beállítására való |
| | Contrast (Kontraszt) | 0-100 | A keret kontrasztjának beállítására való |
| | H. position (V. helyzet) | 0-100 | A keret vízszintes helyzetének beállítására való |
| | V. position (F. helyzet) | 0-100 | A keret függőleges helyzetének beállítására való |

Megjegyzés:

Állítsa a Fényes keret fényerejét, kontrasztját és helyzetét a megtekintési élmény javításához.

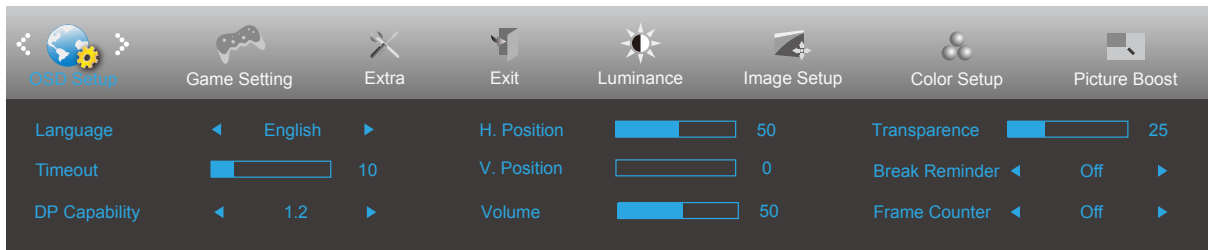
OSD Setup (OSD beállítása)



| | | | |
|---|--|--|---|
|  | Language (Nyelv) | | Az OSD nyelv kiválasztásához. |
| | Timeout (Időtűllépés) | 5-120 | Az OSD időtűllépésének idejét állítja be. |
| | DP Capability (DP képesség) | 1.1/1.2 | Ne feledje, hogy kizárólag a DP1.2 támogatja a szabad szinkronizálást. |
| | H. Position (V. helyzet) | 0-100 | Az OSD vízszintes helyzetének beállítására szolgál |
| | V. Position (F. Helyzet) | 0-100 | Az OSD függőleges helyzetének beállítására szolgál |
| | Volume (Hangerő) | 0-100 | A hangerő szabályozása |
| | Transparence (Átlátszóság) | 0-100 | Az OSD átlátszóságának beállítására szolgál. |
| | Break Reminder (Szünet emlékeztető) | BE vagy KI. | Szünetre emlékeztet, ha a felhasználó több mint 1 órán keresztül folyamatosan dolgozik. |
| Keretszámláló | Ki / Jobbra fel / Jobbra le / Balra le / Balra fel | F frekvencia megjelenítése a kijelölt sarokban | |

Megjegyzés:

Ha a DP videó tartalom támogatja a DP1.2 szabványt, válassza a DP1.2 elemet a DP kompatibilitás érdekében. Ellenkező esetben válassza a DP1.1 lehetőséget.

Game Setting (Játékbeállítás)

Game Setting Extra Exit Luminance Image Setup Color Setup Picture Boost OSD Setup

| | | | | | |
|----------------|---------|--------------|-----|---------------|-----|
| Game Mode | ◀ Off ▶ | Game Color | 10 | MBR | 0 |
| Shadow Control | 50 | LowBlue Mode | Off | Adaptive-Sync | Off |
| Low Input Lag | Off | Overdrive | Off | | |

Game Setting Extra Exit Luminance Image Setup Color Setup Picture Boost OSD Setup

| | | | | | |
|----------------|---------|--------------|-----|--------------|-----|
| Game Mode | ◀ Off ▶ | Game Color | 10 | MBR | 0 |
| Shadow Control | 50 | LowBlue Mode | Off | AMD FreeSync | Off |
| Low Input Lag | Off | Overdrive | Off | | |





| | | | |
|--|--|--|--|
| | Game Mode (Játék mód) | FPS | FPS (lövöldözős) játékhöz. Javítja a sötét jelenetek részletességét. |
| | | RTS | RTS (valós idejű stratégiai) játékokhoz használható. Javítja a képminőséget. |
| | | Racing (Autóverseny) | Versenyzős játékhöz megfelelő üzemmód. A lehető leggyorsabb válaszdőt és magas szintelítettséget biztosít. |
| | | Gamer 1 (1. játékos) | A felhasználó egyéni beállításai 1. játékosként vannak elmentve. |
| | | Gamer 2 (2. játékos) | A felhasználó egyéni beállításai 2. játékosként vannak elmentve. |
| | | Gamer 3 (3. játékos) | A felhasználó egyéni beállításai 3. játékosként vannak elmentve. |
| | | Off (Ki) | Nincs optimalizálás a Smart image game által |
| | Shadow Control (Árnyék szabályozása) | 0-100 | Az árnyék szabályozásának alapértelmezett beállítása 50, amelyet a felhasználó 50-100 értékre vagy nullára állíthat, hogy növelje a kontrasztot, és tiszta legyen a kép. 1. Ha a kép túl sötét, és emiatt nem lehet tisztán látni a részleteket, állítsa a beállítást 50-ről 100-ra, hogy a kép tiszta legyen. 2. Ha a kép túl fehér, és emiatt nem lehet tisztán látni a részleteket, állítsa a beállítást 50-ről 0-ra, hogy a kép tiszta legyen. |
| | Low input Lag (Alacsony bemeneti késleltetés) | On/off (Be/Ki) | A bemeneti késleltetés csökkentéséhez kapcsolja ki a képpuffert. |
| | Game Color (Játékszín) | 0-20 | A Játékszín funkciónál 0-20 szint áll rendelkezésre, amelyek segítségével úgy állíthatja be a telítettséget, hogy a kép részletettségé jobb legyen. |
| | LowBlue Mode(Alacsony kék fény mód) | Ki / Multimédia / Internet / Iroda / Olvasás | A színhőmérséklet szabályozásával csökkentheti a kék fény hullámainak. |
| | OverDrive | Weak (Gyenge) | A válaszdő beállítása. |
| | | Medium (Közepes) | |
| Strong (Erős) | | | |
| Boost | | | |
| Off (Ki) | | | |
| MBR | 0-20 | A képmosódás-csökkentés szintjét állítja be. | |
| Adaptive-Sync/ AMD FreeSync (Csak bizonyos típusokon elérhető) | On/Off (Be/Ki) | A Adaptive-Sync/AMD FreeSync Premium letiltása vagy engedélyezése. | |

Megjegyzés:

Az MBR és Overdrive Boost funkciók csak kikapcsolt Adaptive-Sync/AMD FreeSync Premium és legfeljebb 75 Hz képfreccsítés mellett érhetőek el.

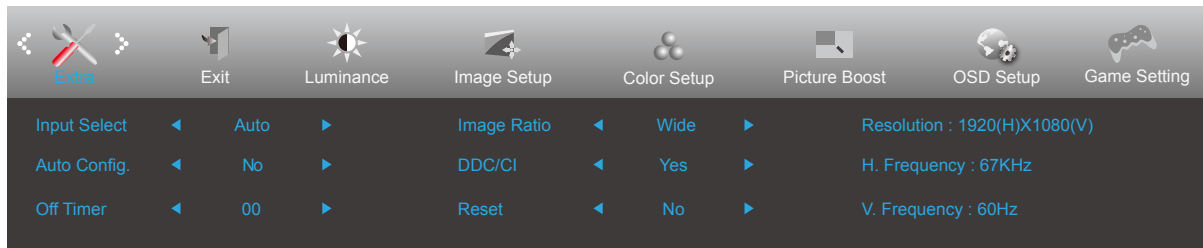
Extra



| | | | |
|--|----------------------------------|--|--|
|  | Input Select (Bemenetválasztás) | | Bemeneti jelforrás választása |
| | Auto Config. (Auto. konfig.) | igen vagy nem | A kép alaphelyzetbe állítása |
| | Off timer (Kikapcsolási időzítő) | 0-24 óra | A tápfeszültség kikapcsolási idejének kiválasztásához való |
| | Image Ratio (Képarány) | Széles | A megjelenítési képarány kiválasztására való. |
| | | 4:3 | |
| | | 1:1 | |
| | | 17" (4:3) | |
| | | 19" (4:3) | |
| | | 19" (5:4) | |
| | | 19" W (16:10) | |
| 21,5" W (16:9) | | | |
| 22" W (16:10) | | | |
| 23" W (16:9) | | | |
| 23,6" W (16:9) | | | |
| 24" W (16:9) | | | |
| DDC/CI | igen vagy nem | A DDC/CI támogatás BE-/KIKAPCSOLÁSA | |
| Reset (Alaphelyzet) | igen/Az ENERGY STAR® vagy nem | A menü visszaállítása alapértékekre Az ENERGY STAR® csak bizonyos típusokon elérhető. | |

Exit (Kilépés)

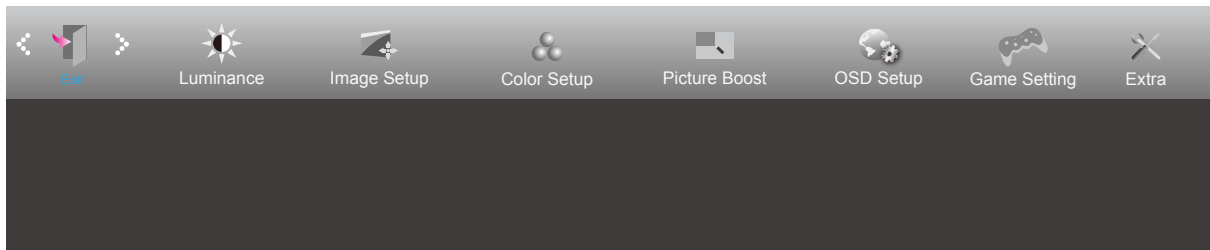

| | | | |
|---|----------------|--|----------------------|
|  | Exit (Kilépés) | | Kilép az OSD menüből |
|---|----------------|--|----------------------|

LED jelzőfény

| Állapot | LED színe |
|----------------------------|-----------|
| Teljes bekapcsolás üzemmód | Fehér |
| Aktív kikapcsolás üzemmód | Narancs |

Hibaelhárítás

| Probléma és kérdés | Lehetséges megoldások |
|---|---|
| A bekapcsolt állapotot jelző LED NEM világít | Győződjön meg arról, hogy az üzemkapcsoló be van kapcsolva, és hogy megfelelően csatlakozik a hálózati tápkábel egy földelt konnektorhoz, illetve a monitorhoz. |
| Nincs kép a képernyőn | <ul style="list-style-type: none"> • Megfelelően csatlakozik a hálózati tápkábel? Ellenőrizze a tápkábel csatlakozását és az áramforrást. • Helyesen csatlakozik a kábel? (a D-sub kábel segítségével csatlakoztatva) Ellenőrizze a DB-15 kábel csatlakozását. (a HDMI kábel segítségével csatlakoztatva) Ellenőrizze a HDMI kábel csatlakozását. (a DP-kábel segítségével csatlakoztatva) Ellenőrizze a DP-kábel csatlakozását. * D-Sub/HDMI/DP-bemenet nem minden készüléktípuson áll rendelkezésre. • Ha a tápfeszültség be van kapcsolva, indítsa újra a számítógépet a kezdeti képernyő (a bejelentkező képernyő) megjelenítéséhez. Ha megjelenik a kezdeti képernyő (bejelentkezési képernyő), indítsa el a számítógépet a megfelelő módban (Windows 7/8/10 használata esetén biztonságos módban), majd módosítsa a videokártya frekvenciáját. (Lásd az Optimális felbontás beállítása című részt) Ha a kezdeti képernyő (bejelentkezési képernyő) nem jelenik meg, vegye fel a kapcsolatot az ügyfélszolgálattal vagy a viszonteladóval. • A következő üzenet jelenik meg a képen: „Nem támogatott bemenet”? Ezt az üzenetet akkor láthatja, ha a videokártya frekvenciája/felbontása túllépi a monitor működési tartományát. Állítsa át a felbontást és a frekvenciát olyan értékre, amelyet a monitor megfelelően képes kezelni. • Győződjön meg arról, hogy telepítették az AOC monitor illesztőprogramokat. |
| A kép életlen és szellemképes | Állítsa be a kontraszt és fényerő értékeit. Nyomja meg az auto. beállításhoz. Ne használjon hosszabbító kábelt vagy kapcsolódobozt. Csatlakoztassa a monitor jelkábelének csatlakozóját közvetlenül a számítógép hátulján lévő kék színű csatlakozóhoz. |
| A kép ugrik, vibrál vagy hullámos minta van jelen | Helyezze el az elektromos zavart okozó elektromos berendezéseket a lehető legtávolabbra a monitortól. A monitor által támogatott maximális képfrekvenciát használja, amely a Ön által használt felbontás mellett lehetséges. |
| A monitor Aktív kikapcsolás üzemmódban ragadt. | Ellenőrizze, hogy a számítógép üzemkapcsolója bekapcsolt (ON) állásban van. Ellenőrizze, hogy a grafikus kártya megfelelően illeszkedik a foglalatába az alaplapon. Győződjön meg arról, hogy a monitor videokábele megfelelően csatlakozik a számítógéphez. Ellenőrizze a monitor videokábelét, és győződjön meg arról, hogy nem görbült el egy érintkező sem. Ellenőrizze, hogy a számítógép működőképes a CAPS LOCK billentyű megnyomásával a billentyűzeten, és figyelje meg, hogy kigyullad-e a CAPS LOCK LED. A LED-nek BE, illetve KI kell kapcsolódnia, amikor megnyomják a CAPS LOCK billentyűt. |
| Valamelyik alapszín hiányzik (VÖRÖS, ZÖLD vagy KÉK) | Ellenőrizze a monitor videokábelét, és győződjön meg arról, hogy nem görbült el egy érintkező sem. Győződjön meg arról, hogy a monitor videokábele megfelelően csatlakozik a számítógéphez. |
| A kép nincs középen, illetve megfelelő méretre állítva | Állítsa be a kép vízszintes és függőleges helyzetét, vagy nyomja meg a gyorsgombot (AUTO). |
| A kép színe hibás (a fehér nem tűnik fehérnek) | Állítsa be az RGB színegyensúlyt vagy válassza kívánt színhőmérsékletet. |
| Vízszintes vagy függőleges zavarok a képernyőn | Használja a Windows 7/8/10 leállítás módját a ÓRAJEL és FÓKUSZ elemek beállításához. Nyomja meg az auto. beállításhoz. |

| | |
|-------------------------------|--|
| Szabályozás és szerviz | Lásd a Szabályozás és szerviz információt, amely a CD-n lévő kézikönyv része, illetve a www.aoc.com oldalt (keresse meg az országában megvásárolt típust és olvassa el a Szabályozás és szerviz információt a Támogatás oldalon). |
|-------------------------------|--|

Műszaki adatok

Általános specifikáció

| | | | | |
|---------------------|---------------------------------------|--|----------------------------|--|
| Panel | Típus neve | C27G2AE | | |
| | Megjelenítő-rendszer | Színes TFT LCD | | |
| | Hasznos képméret | 68,6 cm átlósan | | |
| | Képpont-méret | 0,3114mm (V) × 0,3114mm (F) | | |
| | Megjelenítés színe | 16,7 M szín | | |
| Egyebek | Vízszintes pásztázási tartomány | 30k-160kHz(D-SUB) 30k-200kHz(HDMI/DP) | | |
| | Vízszintes pásztázási méret (maximum) | 597.888mm | | |
| | Függőleges pásztázási tartomány | 48-144Hz(D-SUB) 48-165Hz(HDMI/DP) | | |
| | Függőleges pásztázási méret (maximum) | 336.312mm | | |
| | Optimális alapfelbontás | 1920x1080@60Hz | | |
| | Max resolution | 1920x1080@60Hz(D-SUB) 1920x1080@165Hz(HDMI/ DP) | | |
| | Plug & Play | VESA DDC2B/CI | | |
| | Áramforrás | 100-240V~, 50/60Hz, 1.5A | | |
| | Energiafogyasztás | Jellemző (Fényerő = 90, Kontraszt = 50) | 25W | |
| | | Max. (fényerő = 100, kontraszt =100) | ≤ 38W | |
| Energiatakarékosság | | ≤ 0.5W | | |
| Fizikai jellemzők | Csatlakozó típusa | VGA/ HDMI/ DP/ Fülhallgató kimenet | | |
| | Jelkábel típusa | Leválasztható | | |
| Környezeti adatok | Hőmérséklet | Működés | 0°~ 40° | |
| | | Üzemen kívül | -25°~ 55° | |
| | Relatív páratartalom | Működés | 10% – 85% (nem lecsapódó) | |
| | | Üzemen kívül | 5% – 93% (nem lecsapódó) | |
| | Tengerszint feletti magasság | Működés | 0-5000 m (0~16 404 láb) | |
| | | Üzemen kívül | 0~ 12 192 m (0~40 000 láb) | |

Alapvető Megjelenítési Üzem módok

| NORMÁL | FELBONTÁS | VÍZSZINTES FREKVENCIA (kHz) | FÜGGŐLEGES FREKVENCIA (Hz) |
|----------|-----------------|-----------------------------|----------------------------|
| VGA | 640x480@60Hz | 31,469 | 59,94 |
| VGA | 640x480@67Hz | 35 | 66,667 |
| VGA | 640x480@72Hz | 37,861 | 72,809 |
| VGA | 640x480@75Hz | 37,5 | 75 |
| VGA | 640x480@100Hz | 51,08 | 99,769 |
| VGA | 640x480@120Hz | 61,91 | 119,518 |
| DOS MODE | 720x400@70Hz | 31,469 | 70,087 |
| DOS MODE | 720x480@60Hz | 29,855 | 59,710 |
| SD | 720x576@50Hz | 31,25 | 50 |
| SVGA | 800x600@56Hz | 35,156 | 56,25 |
| SVGA | 800x600@60Hz | 37,879 | 60,317 |
| SVGA | 800x600@72Hz | 48,077 | 72,188 |
| SVGA | 800x600@75Hz | 46,875 | 75 |
| SVGA | 800x600@100Hz | 63,684 | 99,662 |
| SVGA | 800x600@120Hz | 76,302 | 119,97 |
| SVGA | 832x624@75Hz | 49,725 | 74,551 |
| XGA | 1024x768@60Hz | 48,363 | 60,004 |
| XGA | 1024x768@70Hz | 56,476 | 70,069 |
| XGA | 1024x768@75Hz | 60,023 | 75,029 |
| XGA | 1024x768@100Hz | 81,577 | 99,972 |
| XGA | 1024x768@120Hz | 97,551 | 119,989 |
| WXGA+ | 1440x900@60Hz | 55,935 | 59,887 |
| SXGA | 1280x1024@60Hz | 63,981 | 60,02 |
| SXGA | 1280x1024@75Hz | 79,975 | 75,025 |
| HD | 1280x720@50HZ | 37,071 | 49,827 |
| HD | 1280x720@60HZ | 45 | 60 |
| HD | 1280x1080@60Hz | 67,173 | 59,976 |
| Full HD | 1920x1080@60Hz | 67,5 | 60 |
| Full HD | 1920x1080@100Hz | 113,21 | 99,93 |
| Full HD | 1920x1080@120Hz | 137,26 | 119,982 |
| Full HD | 1920x1080@165Hz | 183,15 | 165 |

Csatlakozó érintkező-kiosztása



19 érintkezős jelkábel színes megjelenítőhöz

| Érintkező száma | Jel elnevezése | Érintkező száma | Jel elnevezése | Érintkező száma | Jel elnevezése |
|-----------------|--------------------------|-----------------|--|-----------------|--------------------|
| 1. | TMDS adatok 2+ | 9. | TMDS adatok 0- | 17. | DDC/CEC földelés |
| 2. | TMDS adatok 2 árnyékolás | 10. | TMDS Időzítés + | 18. | +5V táp |
| 3. | TMDS adatok 2- | 11. | TMDS Időzítés árnyékolás | 19. | Hot Plug érzékelés |
| 4. | TMDS adatok 1+ | 12. | TMDS időzítés | | |
| 5. | TMDS adatok 1 Árnyékolás | 13. | CEC | | |
| 6. | TMDS adatok 1- | 14. | Fenntartva (Nincs összeköttetés az eszközön) | | |
| 7. | TMDS adatok 0+ | 15. | SCL | | |
| 8. | TMDS adatok 0 árnyékolás | 16. | SDA | | |

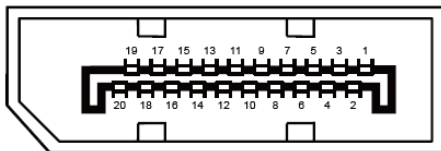

20 érintkezős jelkábel színes megjelenítőhöz

| Érintkező száma | Jel elnevezése | Érintkező száma | Jel elnevezése |
|-----------------|----------------|-----------------|--------------------|
| 1 | ML_Lane 3 (n) | 11 | GND |
| 2 | GND | 12 | ML_Lane 0 (p) |
| 3 | ML_Lane 3 (p) | 13 | CONFIG1 |
| 4 | ML_Lane 2 (n) | 14 | CONFIG2 |
| 5 | GND | 15 | AUX_CH(p) |
| 6 | ML_Lane 2 (p) | 16 | GND |
| 7 | ML_Lane 1 (n) | 17 | AUX_CH(n) |
| 8 | GND | 18 | Hot Plug érzékelés |
| 9 | ML_Lane 1 (p) | 19 | Return DP_PWR |
| 10 | ML_Lane 0 (n) | 20 | DP_PWR |

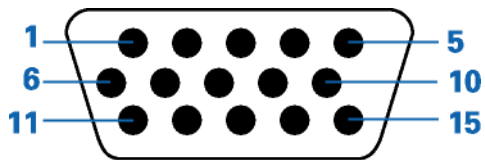

15 érintkezős jelkábel színes megjelenítőhöz

| Érintkező száma | A jelkábel 15 érintkezős vége | Érintkező száma | A jelkábel 15 érintkezős vége |
|-----------------|-------------------------------|-----------------|-------------------------------|
| 1 | Video-Vörös | 9 | +5V |
| 2 | Video-Zöld | 10 | Földelés |
| 3 | Video-Kék | 11 | N.C. |
| 4 | N.C. | 12 | DDC soros adat |
| 5 | Kábelérzékelés | 13 | V-szinkr. |
| 6 | GND-R | 14 | F-szinkr. |
| 7 | GND-G | 15 | DDC soros időzítés |
| 8 | GND-B | | |

Plug and Play

Plug and Play DDC2B szolgáltatás

Ez a monitor VESA DDC2B képességekkel van ellátva a VESA DDC SZABVÁNY előírásainak megfelelően. Lehetővé teszi, hogy a monitor közölje a gazdarendszerrel azonosító adatait, illetve az alkalmazott DDC szintjétől függően további adatokat közöljön megjelenítési képességeit illetően.

A DDC2B az I2C protokollra épülő, kétirányú adatcsatorna. A gazdagép a DDC2B csatornán keresztül kérheti az EDID adatokat.