

# AOC

## LCD-monitor használati utasítás

### **22V2H/22V2Q/24V2H/24V2Q/27V2H/27V2Q**

LED háttérvilágítás



Biztonság .....	4
Elnevezési konvenciók .....	4
Tápfeszültség .....	5
Telepítés .....	6
Tisztítás .....	7
Egyéb .....	8
Beállítás .....	9
A doboz tartalma .....	9
A talp felszerelése.....	10
A nézőszög beállítása.....	11
A monitor csatlakoztatása .....	12
Beállítás .....	13
Optimális felbontás beállítása .....	13
Windows 10.....	13
Windows 8 .....	15
Windows 7 .....	17
Gyorsgombok .....	19
OSD Setting (OSD beállítás) .....	21
Luminance (Fényesség) .....	22
Image Setup (Kép beállítása) (22V2H/24V2H/27V2H) .....	23
Color Setup (Színbeállítás).....	24
Picture Boost (Képjavítás) .....	25
OSD Setup (OSD beállítása) .....	26
Extra .....	27
Exit (Kilépés) .....	27
LED jelzőfény.....	28
Illesztőprogram .....	29
Monitor illesztőprogram .....	29
Windows 10.....	29
Windows 8 .....	33
Windows 7 .....	37
i-Menu.....	41
e-Saver .....	42
Screen+ .....	43
Hibaelhárítás.....	44
Műszaki adatok .....	46
Általános specifikáció (22V2H) .....	46
Általános specifikáció (22V2Q) .....	47
Általános specifikáció (24V2H) .....	48
Általános specifikáció (24V2Q) .....	49
Általános specifikáció (27V2H) .....	50
Általános specifikáció (27V2Q) .....	51
Alapvető Megjelenítési Üzem módok.....	52
Csatlakozó érintkező-kiosztása .....	53
Plug and Play.....	55
Szabályozás.....	56

---

FCC nyilatkozat .....	56
WEEE nyilatkozat .....	57
WEEE-nyilatkozat India számára.....	57
EPA Energy Star .....	57
EPEAT nyilatkozat .....	58
Szervíz .....	59
Európai garancianyilatkozat.....	59
Garanciafeltételek Közép-Kelet és Afrika (MEA).....	61
AOC International (Europe) B.V.....	63
Garancianyilatkozat Észak- és Dél-Amerika területére vonatkozóan (Brazília kivételével).....	64
EASE program.....	67

---

# Biztonság

## Elnevezési konvenciók

Az alábbi szakaszok leírják a kiadványban alkalmazott elnevezési konvenciókat.

### Veszély, figyelmeztetés és vigyázat

A használati utasításban ikon tarthat összefüggő szövegrészekhez, amelyek vastagbetűvel vagy dőltbetűvel vannak szedve. Ezek megjegyzések, illetve figyelmeztetések lehetnek, és a következőképpen használatosak:



**MEGJEGYZÉS:** A MEGJEGYZÉS fontos információkra utal, amelyek segítenek a számítógépes rendszer jobb kihasználásában.



**VIGYÁZAT:** A VIGYÁZAT jelzés a hardver meghibásodását vagy az adatvesztés lehetőségét jelzi, és tájékoztat, hogyan lehet elkerülni az ilyen jellegű problémákat.





**FIGYELEM:** A FIGYELMEZTETÉS a testi sérülés kockázatát jelzi, és tájékoztat, hogyan lehet elkerülni az ilyen jellegű problémákat. Bizonyos figyelmeztetések eltérő formátumban jelenhetnek meg és előfordulhat, hogy nem tartozik hozzájuk ikon. Ilyen esetekben a figyelmeztetés pontos bemutatását a szabályozó hatóság előírja.

---

## Tápfeszültség

 A monitort csak a címkén feltüntetett feszültséggel szabad üzemeltetni. Ha nem biztos a rendelkezésre álló feszültséget illetően, lépjen kapcsolatba a kereskedővel vagy a helyi áramszolgáltatóval.

 Villámzás esetén, illetve ha a készüléket hosszabb ideig nem használják, húzza ki a készülék elektromos kábelét. Ezzel megvédi a monitort az áramingadozásoktól.

 Ne terhelje túl az elosztókat vagy hosszabbítókat. A túlterhelés tüzet vagy áramütést okozhat.

 A megfelelő működés érdekében a monitort kizárólag UL minősítéssel rendelkező számítógéppel használja, amely megfelelően konfigurált, 100-240 V/min. 5 A besorolású aljzatokkal rendelkezik.

 A fali konnektor a berendezés közelében legyen és könnyen elérhető legyen.

 Kizárólag a csatlakoztatott tápegységgel történő használatra

22V2H/22V2Q

Gyártók: L&T DISPLAY TECHNOLOGY(FUJIAN)LTD.

Típus: ADS-25SE-19-2 19018E Input:100-240VAC 50/60Hz Max0.7A, Output:19VDC,0.94A.

24V2H/24V2Q

Gyártók: L&T DISPLAY TECHNOLOGY(FUJIAN)LTD.

Típus: STK025-19131T Input:100-240VAC 50/60Hz Max0.7A, Output:19VDC,1.31A.

27V2H/27V2Q

Gyártók: L&T DISPLAY TECHNOLOGY(FUJIAN)LTD.

Típus: STK030-19158T Input:100-240VAC 50/60Hz Max0.8A, Output:19VDC,1.58A.

## Telepítés

**!** Ne helyezze a monitort labilis kocsira, állványra, konzolra vagy asztalra. Ha a monitor leesik, személyi sérülést okozhat és a termék súlyosan megrongálódhat. Kizárólag a gyártó által ajánlott vagy a termékkel együtt vásárolt kocsit, állványt, háromlábú állványt vagy asztalt használjon. A termék falra szerelésének a gyártó előírásait kell követnie, és a gyártó által ajánlott szerelési kellékeket kell használni. Ha a terméket kocsi segítségével szeretné új helyre vinni, a kocsi mozgatásakor mindig legyen körültekintő.

**!** Semmilyen idegen tárgyat ne dugjon a monitor burkolatán lévő résekbe! Ezzel megrongálhat egyes alkatrészeket, tüzet vagy áramütést okozva. Ne öntsön folyadékot a monitorra.

**!** Ne fektesse a terméket kijelzővel lefelé a padlóra.

**!** Az alábbi ábrán látható módon hagyjon szabad helyet a monitor körül. Ellenkező esetben az elégtelen légáramlás miatt a monitor túlhevülhet és tüzet vagy sérülést okozhat.

Lásd az alábbi ábrát a monitor körül ajánlott szellőzési területet illetően, amennyiben a monitort falra vagy állványra szerelik:

### Falra szerelve

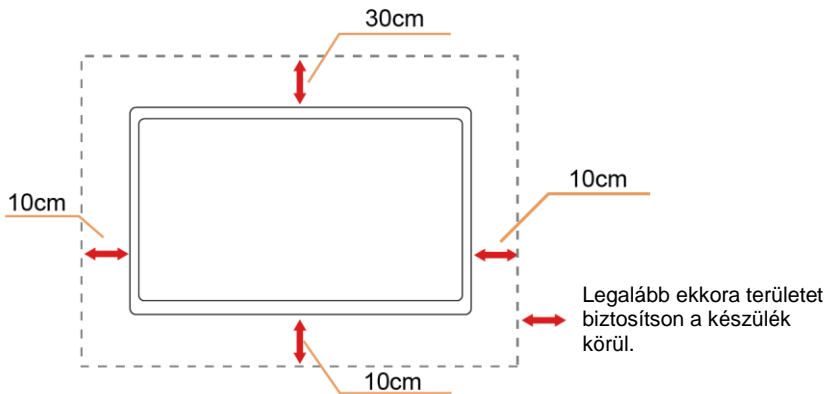

### Állványra szerelve

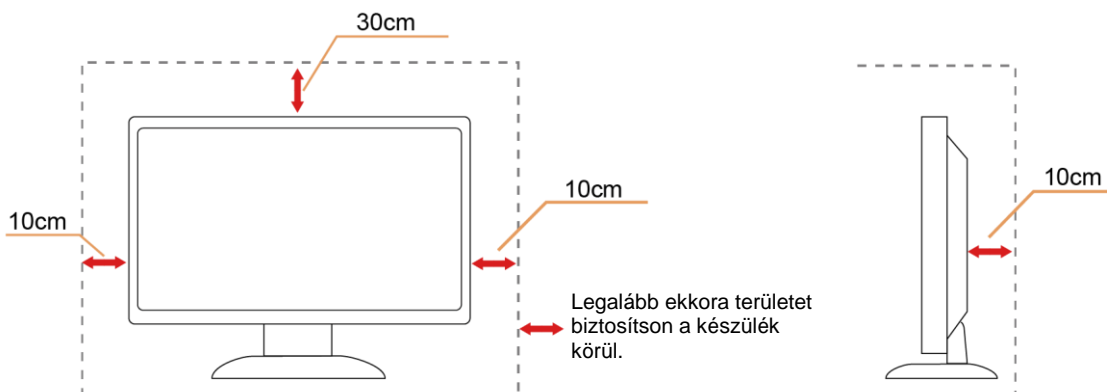

## Tisztítás

⚠️ A burkolatot rendszeresen törölje le egy kendővel. Enyhe tisztítószerrel távolítsa el a makacs szennyeződésekét tömény tisztítószer helyett, ami károsítaná a burkolatot.

⚠️ Tisztítás közben győződjön meg arról, hogy nem jut tisztítószer a termék belsejébe. A törlőkendő puha legyen, mer ellenkező esetben megkarcolná a képernyő felületét.

⚠️ A termék tisztítása előtt húzza ki a tápkábelt.



---

## Egyéb

 Ha furcsa hangokat hall a készülék belsejéből, illetve füstöt vagy egyéb szagot érez, AZONNAL húzza ki a tápkábelt és vegye fel a kapcsolatot a szervizközponttal.

 Győződjön meg arról, hogy a szellőzőnyílásokat nem takarja el terítő vagy függöny.

 Ne tegye ki az LCD-monitort erős rezgésnek vagy ütődésnek működés közben.

 A monitort ne üsse meg vagy ejtse le működés, illetve szállítás közben.

 Fényes kávéval rendelkező megjelenítő esetében a felhasználóknak tanácsos figyelembe venni a megjelenítő elhelyezését, mivel a kávé zavaró fényvisszaverődést okozhat a környezeti fények és fényes felületek miatt.



# Beállítás

## A doboz tartalma

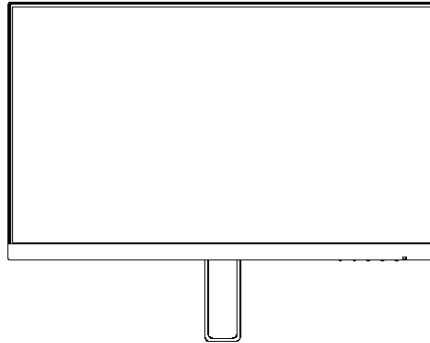

Monitor

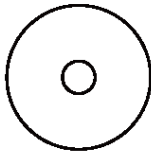

Kézikönyv CD-n



Garancikártya

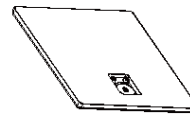

Talp



Adapter



Tápkábel



Analóg kábel



HDMI-kábel



DP-kábel

- \* Nincs mellékelve valamennyi jelkábel (analóg-, DP- és HDMI-kábelek) Kézikönyv CD-n minden ország és térség esetében. Megerősítésképpen vegye fel a kapcsolatot a helyi kereskedővel vagy az AOC képviselőjével.

## A talp felszerelése

Az alábbi lépések szerint szerelje fel vagy távolítsa el a talpat.  
A monitort puha stabil felületre fektesse, nehogy megkarcolódjon.

Beállítás:

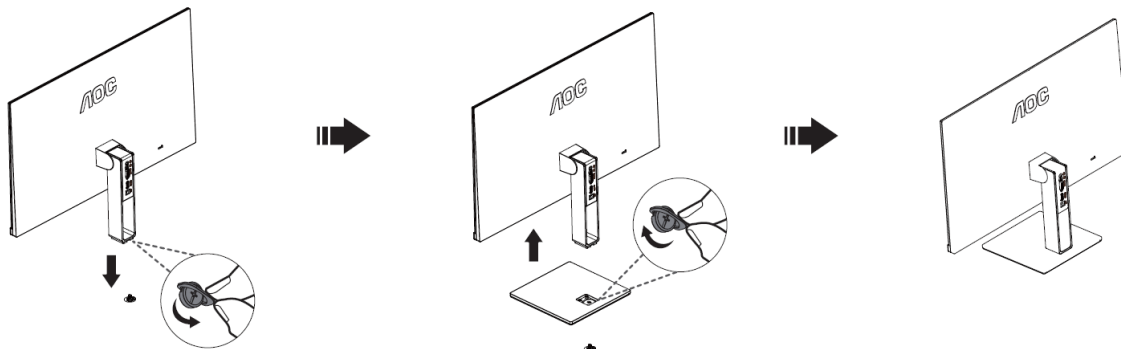

Eltávolítás:

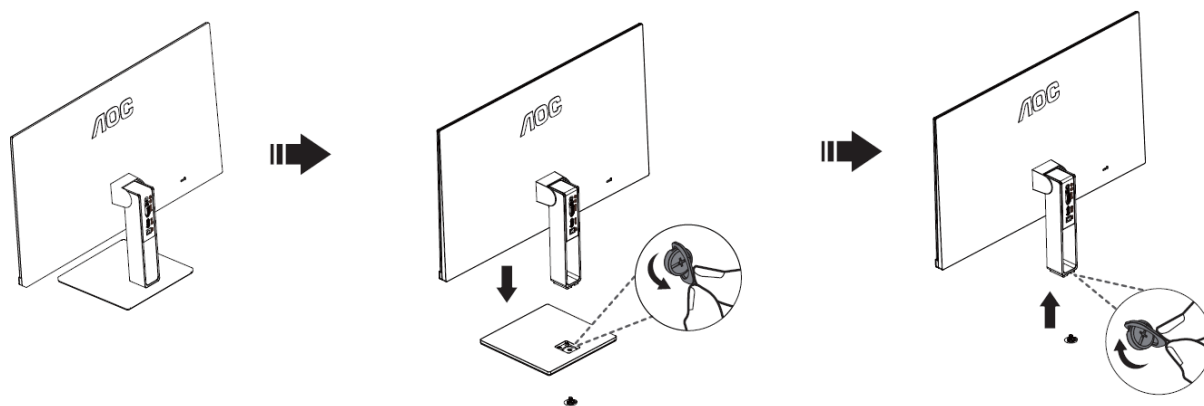

---

## A nézőszög beállítása

Az optimális nézőszög beállításához tanácsos szemből néznie a monitort, majd saját igénye szerint beállítani a monitor szögét.

Tartsa a monitor talpát, miközben módosítja a nézőszöget, nehogy felborítsa a monitort.

A monitor nézőszögét -5 és 23 fok között állíthatja.

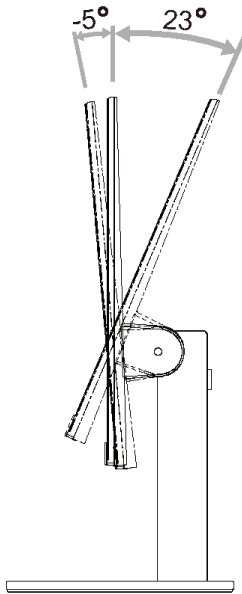

### MEGJEGYZÉS:

Ne állítsa a megtekintési szöget 23 foknál nagyobbra, mert ettől megrongálódik a monitor.

# A monitor csatlakoztatása

Kábelcsatlakozók a monitor és a számítógép hátulján

22V2H/24V2H/27V2H

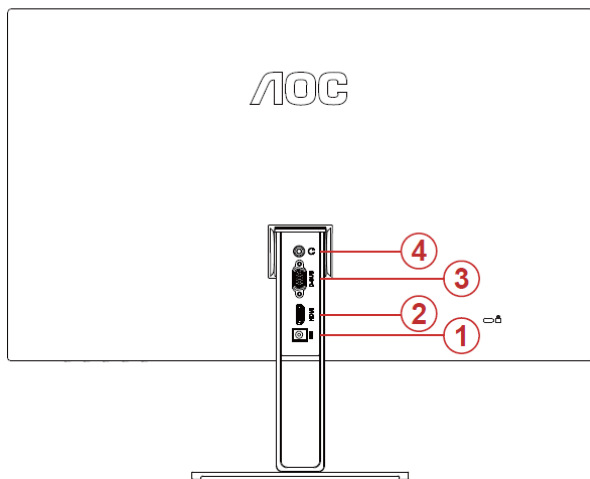

22V2Q/24V2Q/27V2Q

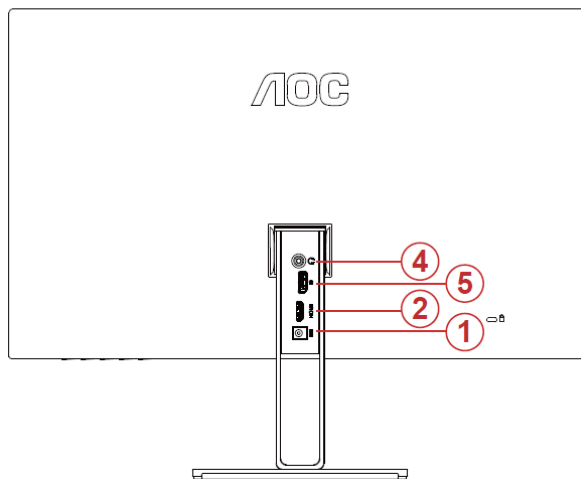

1. Áram
2. HDMI
3. D-Sub
4. Fülhallgató
5. DP

A berendezés védelme érdekében mindig kapcsolja ki a számítógépet és az LCD monitort a csatlakoztatás előtt.

- 1 Dugja a tápkábelt a monitor hátulján lévő váltakozó áramú bemeneti aljzatba. .
- 2 Csatlakoztassa a 15 érintkezős D-Sub kábel egyik végét a monitor hátuljához, a másikat pedig a számítógép D-Sub portjához.
- 3 (Opcionális - HDMI porttal rendelkező videokártya szükséges hozzá) - Csatlakoztassa a HDMI -kábel egyik végét a monitor hátuljához, a másikat pedig a számítógép HDMI portjába.
- 4 (Opcionális - DP porttal rendelkező videokártya szükséges hozzá) - Csatlakoztassa a DP -kábel egyik végét a monitor hátuljához, a másikat pedig a számítógép DP portjába.
- 5 Kapcsolja be a monitort és a számítógépet.

Ha a monitor képet jelenít meg, akkor a telepítés elkészült. Amennyiben nem, olvassa el a Hibaelhárítás című részt.

# Beállítás

## Optimális felbontás beállítása

### Windows 10

#### Windows 10 esetében:

- Kattintson a jobb egérgombbal a **START** gombra.
- Kattintson a „**VEZÉRLŐPULT**” elemre.

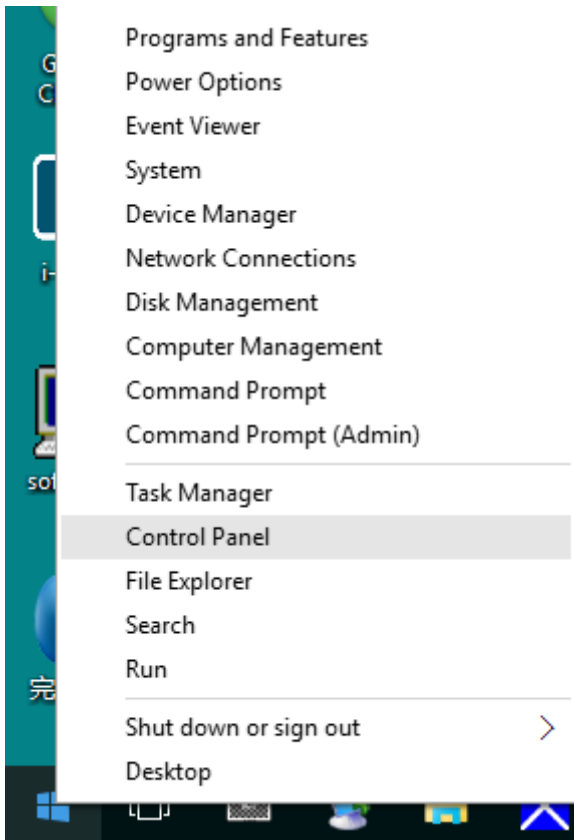

- Kattintson a „**MEGJELENÍTÉS**” elemre.

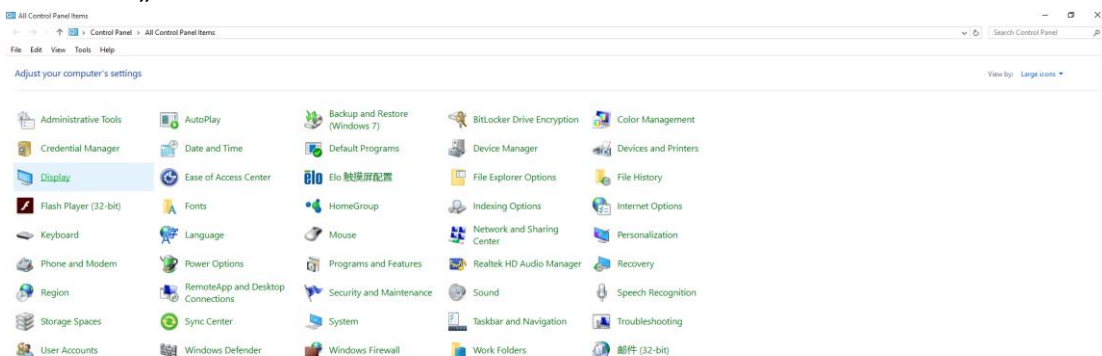

- Kattintson a „**Megjelenítés beállításainak módosítása**” gombra.

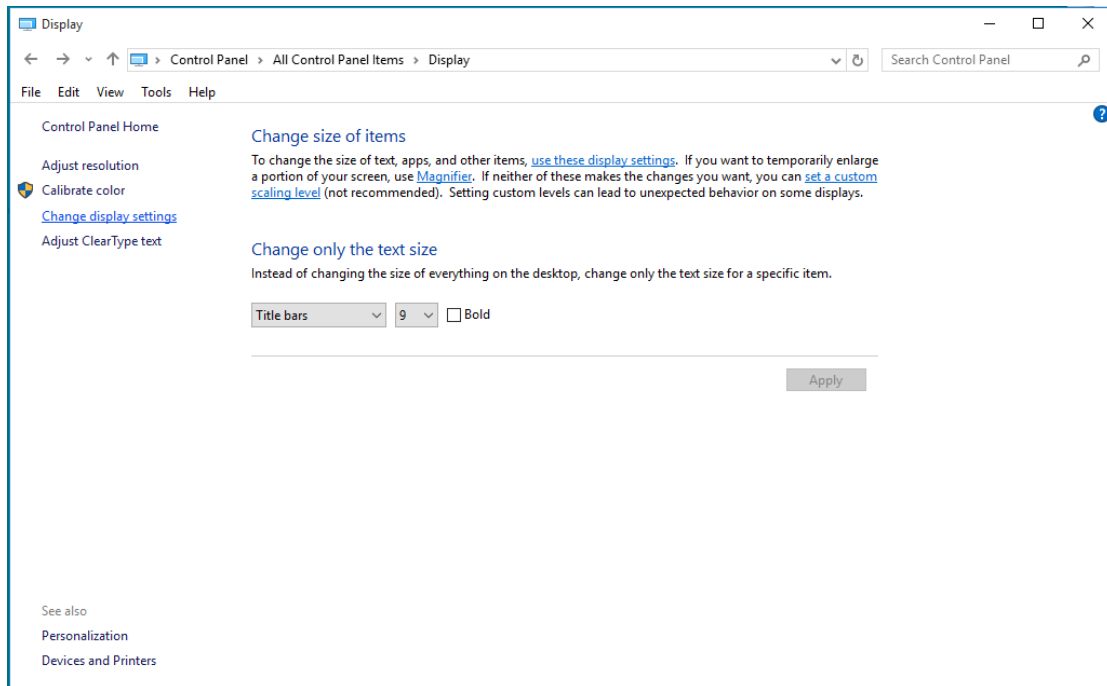

- Állítsa a felbontás **SLIDE-BAR (CSÚSZKÁT)** az optimális előre beállított értékre.

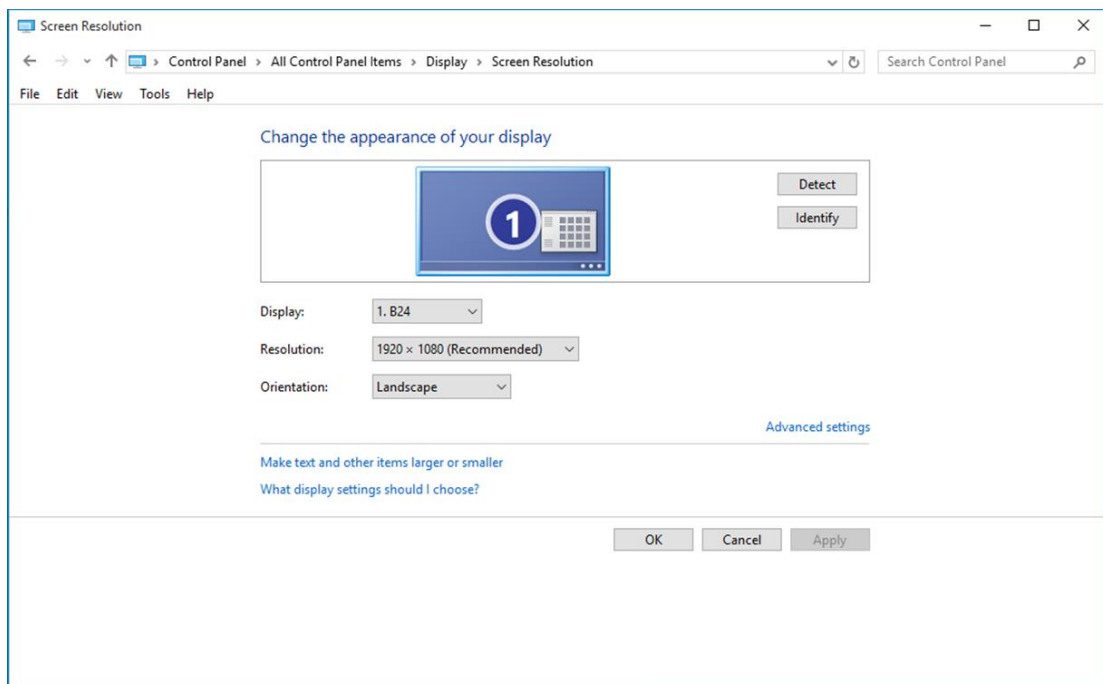

## Windows 8

### Windows 8 esetében:

- Kattintson jobb gombbal, majd kattintson a **Minden alkalmazás** elemre a kijelző jobb alsó sarkában.

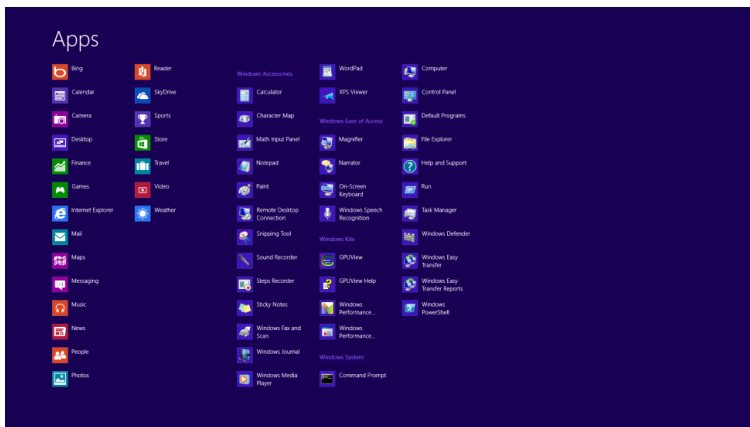
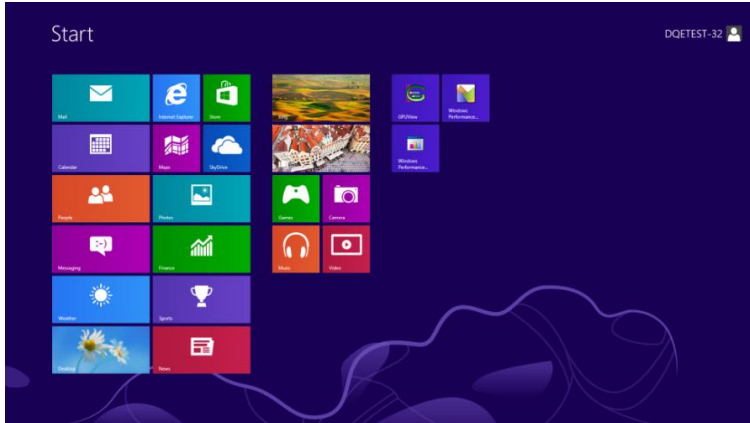

- Állítsa be a „Megtekintés szempontja” elemet „Kategória” értékre.
- Kattintson a „Megjelenés és testreszabás” elemre.

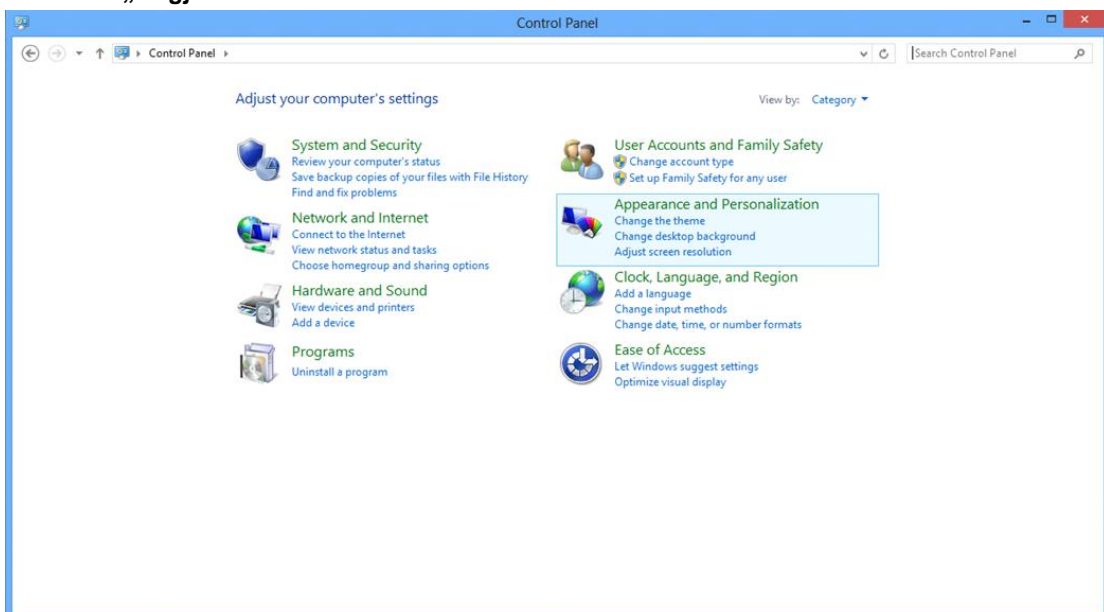

- Kattintson a „**MEGJELENÍTÉS**” elemre.

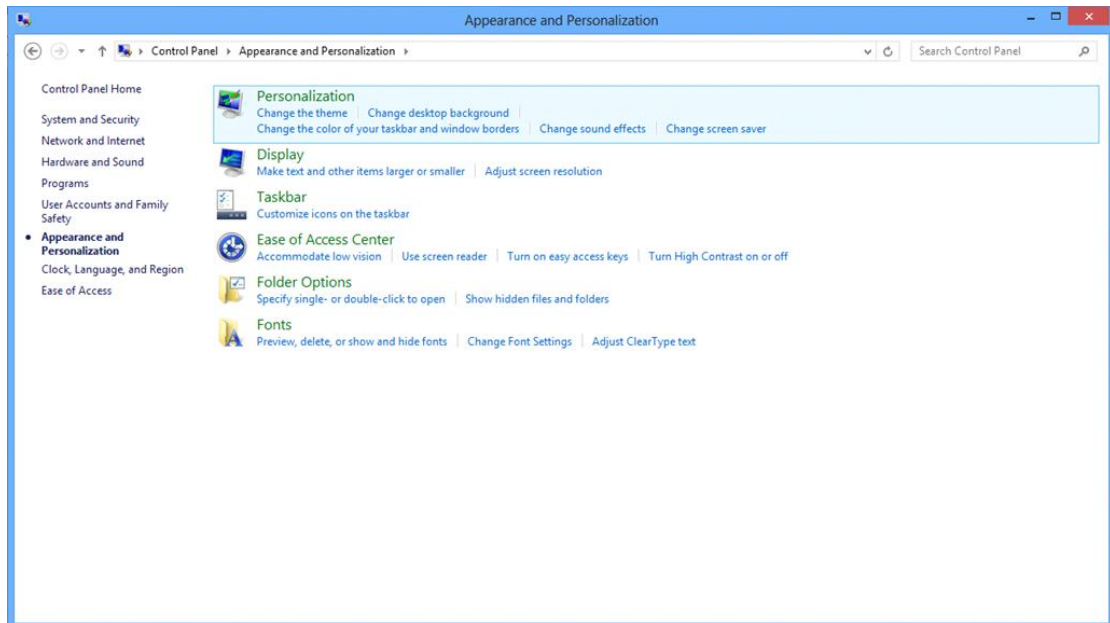

- Állítsa a felbontás **SLIDE-BAR (CSÚSZKÁT)** az optimális előre beállított értékre.

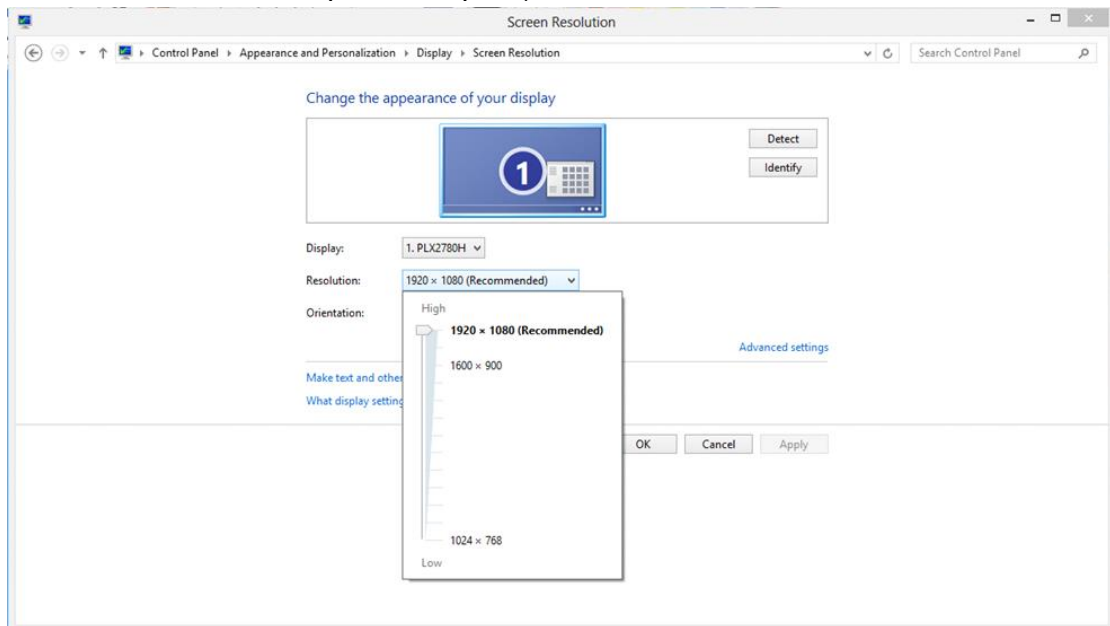



# Windows 7

## Windows 7 esetében:

- Kattintson a **START** gombra.
- Kattintson a „**VEZÉRLŐPULT**” elemre.

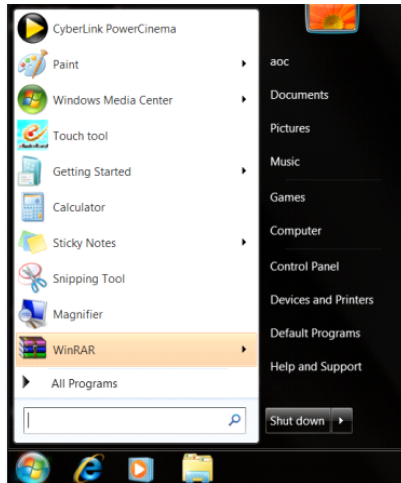

- Kattintson a „**Megjelenés**” elemre.

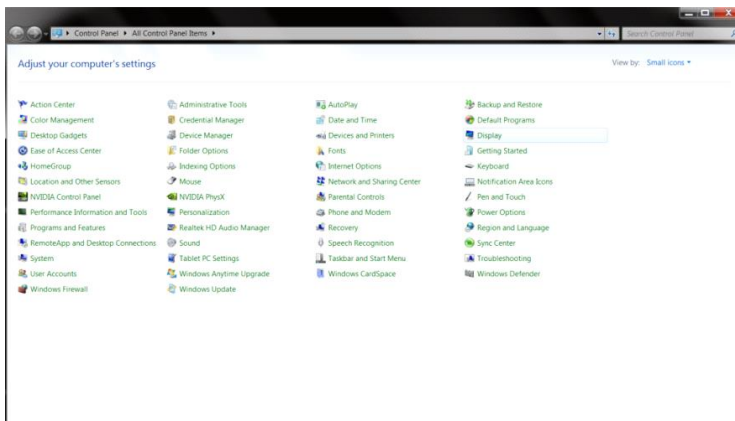

- Kattintson a „**MEGJELENÍTÉS**” elemre.

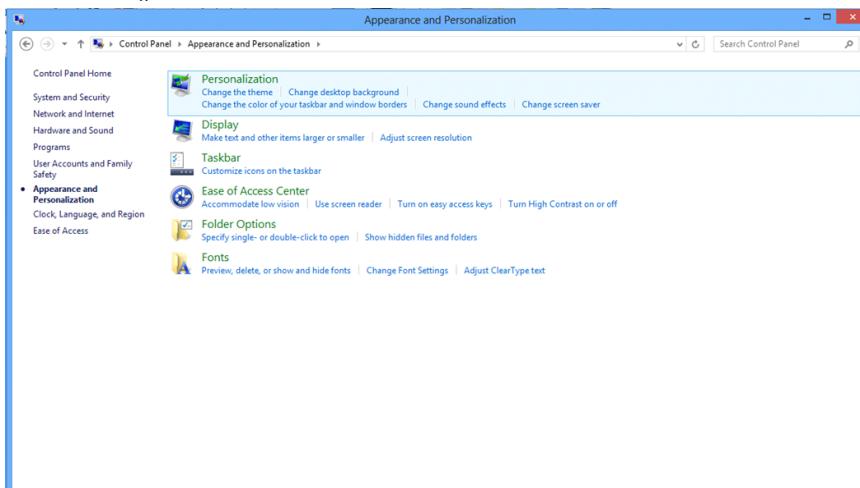

- Kattintson a „Megjelenítés beállításainak módosítása” gombra.

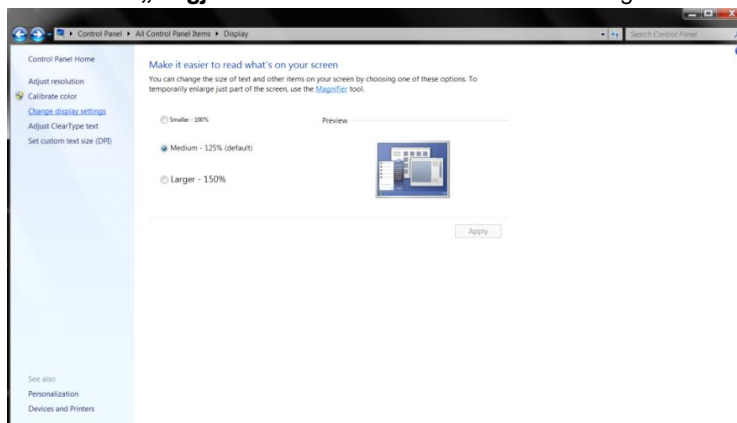

- Állítsa a felbontás **SLIDE-BAR (CSÚSZKÁT)** az optimális előre beállított értékre.

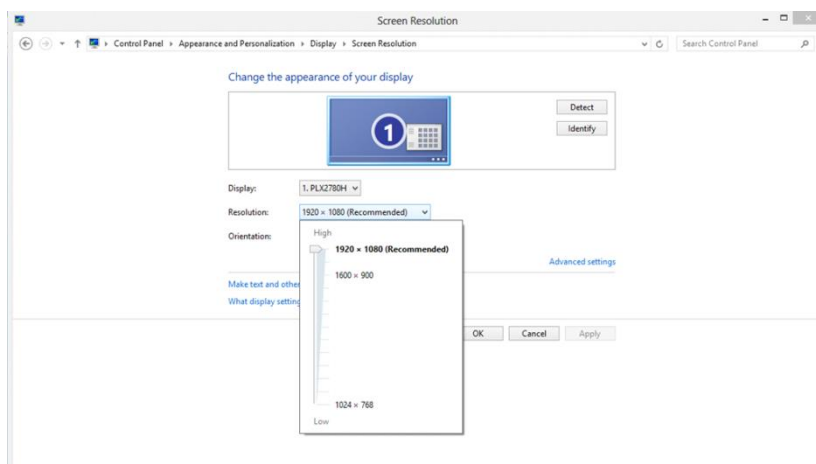

---

## Gyorsgombok

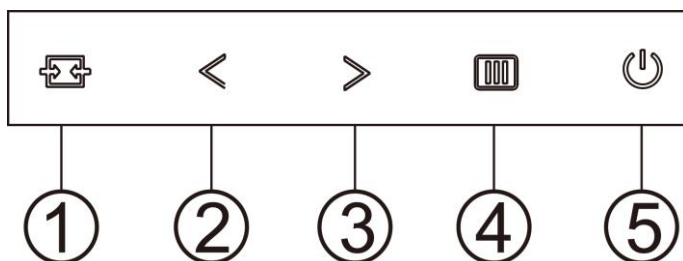

1	Forrás/Automata/Kilépés
2	Clear Vision /<
3	Képarány/Hangerő />
4	Menü/Enter
5	Tápfeszültség

### Menü/Enter

Nyomja meg az OSD menü megjelenítéséhez vagy a kiválasztott elem megerősítéséhez.

### Tápfeszültség

Nyomja meg a Főkapcsoló gombot a monitor be-/kikapcsolásához.

### Képarány/Hangerő />

Amikor nem látható az OSD, nyomja meg a Hangerő gombot a hangerő-beállító sáv aktiválásához, nyomja meg a < vagy > gombot a hangerő állításához (csak hangszóróval rendelkező típusok esetében). (HDMI/DP)

### 4:3 vagy széles képarány gyorsgomb/>

Amikor nincs OSD kijelzés, tartsa lenyomva a > gombot a 4:3 és a széles képarány közötti váltáshoz. (Ha a termék kijelzője 4:3 képarányú vagy a bemeneti jel szélesvásznú formátummal rendelkezik, a gyorsgomb a beállításhoz le van tiltva). (VGA)

### Auto (Auto) / Exit (Kilépés) / Source (Forrás) gyorsgomb

Amennyiben nincs OSD, nyomja az Auto/Source (Auto/Forrás) gombot folyamatosan 2 másodpercig, hogy végrehajtsa az autokonfigurálást. (VGA)

Amikor az OSD bezárul, nyomja meg a Source (Forrás) gombot és ez lesz a Forrás gyorsgomb. Nyomja a Source (Forrás) gombot folyamatosan, hogy kiválassza a bemeneti forrást, amely az üzenet sorban látszik, majd nyomja a Menu/Enter gombot, hogy megváltoztassa a kiválasztott forrást.

---

## Clear Vision

1. Kikapcsolt OSD mellett nyomja meg a „<” gombot a Clear Vision aktiválásához.
2. A „<” vagy „>” gomb használatával válasszon a gyenge, közepes, erős és kikapcsolt beállítások közül. Az alapértelmezett beállítás az „off” (ki).

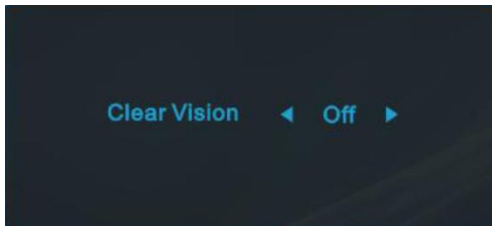

3. Nyomja meg és tartsa lenyomva a „<” gombot 5 másodpercig, hogy aktiválja a Clear Vision Demo funkciót és a „Clear Vision Demo: on” (Clear Vision Demo: be) üzenet jelenik meg 5 másodpercig a képernyőn. Nyomja meg a Menü vagy Kilépés gombot, amire eltűnik az üzenet. Nyomja meg ismét és tartsa lenyomva a „<” gombot 5 másodpercig, amire kikapcsolódik a Clear Vision Demo.

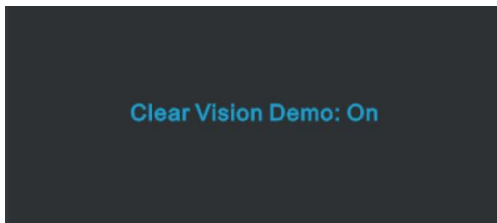







A Clear Vision funkció a lehető legjobb megtekintési élményt kínálja azáltal, hogy átalakítja a kis felbontású és életlen képeket tiszta, élénk képekké.

## OSD Setting (OSD beállítás)

Alapvető és egyszerű utasítások a vezérlőgombokon.







1. Nyomja meg a  **MENU-button (MENÜ gombot)**, hogy megnyissa az OSD ablakot.
2. Nyomja meg a < vagy > gombot a kívánt funkció kiválasztásához. A kívánt funkció kiemelése mellett nyomja meg a **MENU-button (MENÜ gombot)**, hogy aktiválja. Ha a funkció almenüvel rendelkezik, nyomja meg a < vagy > gombot, hogy az almenü funkciói között navigáljon.
3. Nyomja meg a < vagy > gombot a kiválasztott funkció beállításának módosításához. Nyomja meg az  **AUTO** gombot a kilépéshez. Ha további funkciókat kíván módosítani, ismétlje meg a 2–3. lépést.
4. OSD lezárás funkció: Az OSD lezárásához nyomja meg és tartsa lenyomva a  **MENU-button (MENÜ gombot)**, a monitor kikapcsolt állapotában, majd nyomja meg a  **főkapcsoló gombot** a monitor bekapcsolásához. Az OSD kioldásához nyomja meg és tartsa lenyomva a  **MENU-button (MENÜ gombot)**, a monitor kikapcsolt állapotában, majd nyomja meg a  **főkapcsoló gombot** a monitor bekapcsolásához.



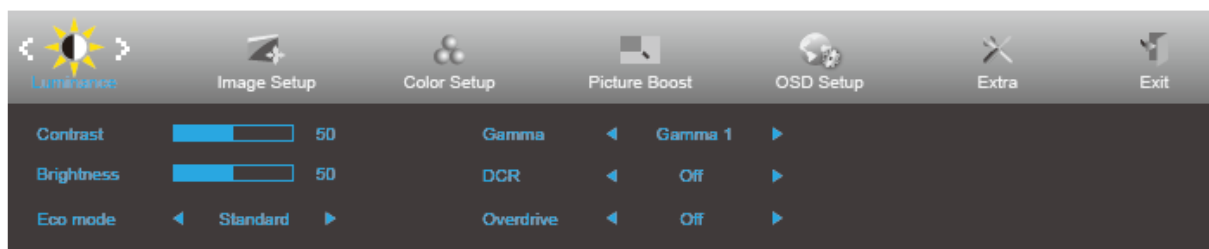





### Megjegyzés:

1. Ha a termék csak egy jelbemenettel rendelkezik, a „Bemenetválasztás” elem letiltásra kerül.
2. Ha a termék kijelzője 4:3 képarányú vagy a bemeneti jel natív felbontású, a „Képarány” elem le van tiltva.
3. Az egyik a Clear Vision, DCR, Color Boost vagy Picture Boost funkciók közül aktiválva van, míg a többi három kikapcsolásra kerül.

## Luminance (Fényesség)





1. Nyomja meg a  **MENU (MENÜ)** gombot a menü megjelenítéséhez.
2. Nyomja meg a < vagy > gombot a  (Luminance (Fényesség)) elem kiválasztásához, majd nyomja meg a  **MENU (MENÜ)** gombot a belépéshez.
3. Nyomja meg a < vagy > gombot az almenü kiválasztásához.
4. Nyomja meg a < vagy > gombot a beállításához.
5. Nyomja meg az  **AUTO** gombot a kilépéshez.

	Contrast (Kontraszt)	0-100		Kontraszt digitális regiszterből.
	Brightness (Fényerő)	0-100		Háttérvilágítás beállítása
	Eco mode (Eco mód)	Standard (Normál)		Normál mód
		Text (Szöveg)		Szöveges mód
		Internet		Internet mód
		Game (Játék)		Játék mód
		Movie (Film)		Film mód
		Sports (Sport)		Sport mód
	Gamma	Gamma1	Gamma 1 beállítása	
		Gamma2	Gamma 2 beállítása	
		Gamma3	Gamma 3 beállítása	
	DCR	Off (Ki)		A dinamikus kontrasztarány funkció letiltása.
		On (Be)		A dinamikus kontrasztarány funkció engedélyezése.
	OverDrive	Weak (Gyenge)	A válaszidő beállítása.	
		Medium (Közepes)		
Strong (Erős)				
Off (Ki)				

## Image Setup (Kép beállítása) (22V2H/24V2H/27V2H)





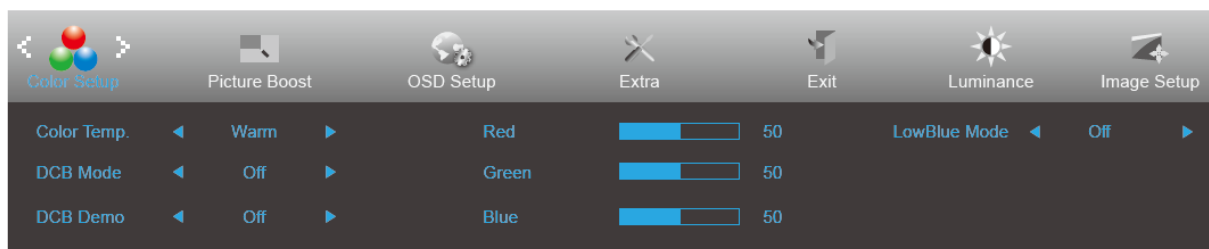

1. Nyomja meg a  **MENU (MENÜ)** gombot a menü megjelenítéséhez.
2. Nyomja meg a < vagy > gombot a  (Image Setup (Képbeállítás)) elem kiválasztásához, majd nyomja meg a  **MENU (MENÜ)** gombot a belépéshez.
3. Nyomja meg a < vagy > gombot az almenü kiválasztásához.
4. Nyomja meg a < vagy > gombot a beállításához.
5. Nyomja meg az  **AUTO** gombot a kilépéshez.

	Clock (Órajel)	0-100	Képidőztés beállítása a függőleges zajcsíkok mérséklése érdekében.
	Phase (Fázis)	0-100	Képfázis beállítása a vízszintes zajcsíkok mérséklése érdekében.
	Sharpness (Élesség)	0-100	A képélesség beállításához való.
	H.Position (V. Helyzet)	0-100	A kép vízszintes helyzetének beállítására szolgál.
	V.Position (F. Helyzet)	0-100	A kép függőleges helyzetének beállítására szolgál.

## Color Setup (Színbeállítás)







1. Nyomja meg a  **MENU (MENÜ)** gombot a menü megjelenítéséhez.
2. Nyomja meg a < vagy > gombot a  (Color Setup (Színbeállítás)) elem kiválasztásához, majd nyomja meg a  **MENU (MENÜ)** gombot a belépéshez.
3. Nyomja meg a < vagy > gombot az almenü kiválasztásához.
4. Nyomja meg a < vagy > gombot a beállításához.
5. Nyomja meg az  **AUTO** gombot a kilépéshez.

	Color Temp. (Színhőmérs.)	Warm (Meleg)		A meleg színhőmérséklet adatainak előhívása az EEPROM memóriából.
		Normal (Normál)		A normál színhőmérséklet adatainak előhívása az EEPROM memóriából.
		Cool (Hideg)		A hideg színhőmérséklet adatainak előhívása az EEPROM memóriából.
		sRGB		Az sRGB színhőmérséklet adatainak előhívása az EEPROM memóriából.
		User (Felhasználó)		A felhasználói színhőmérséklet adatainak előhívása az EEPROM memóriából.
	DCB Mode (DCB mód)	Full Enhance (Teljes javítás)	ON (Be) / OFF (Ki)	Teljes javítás mód engedélyezése
		Nature Skin (Természetes bőrtónus)	ON (Be) / OFF (Ki)	Természetes bőrtónus mód engedélyezése
		Green Field (Zöld mező)	ON (Be) / OFF (Ki)	Zöld mező mód engedélyezése
		Sky-blue (Kék ég)	ON (Be) / OFF (Ki)	Kék ég mód engedélyezése
		AutoDetect (Automata észlelés)	ON (Be) / OFF (Ki)	Automata észlelés mód engedélyezése
	DCB Demo (DCB demó)		ON (Be) / OFF (Ki)	A demó letiltása vagy engedélyezése
	Red (Vörös)		0-100	Vörös erősítés a digitális regiszterből.
	Green (Zöld)		0-100	Zöld erősítés a digitális regiszterből.
	Blue (Kék)		0-100	Kék erősítés a digitális regiszterből.
	LowBlue Mode	Multimedia		A színhőmérséklet szabályozásával csökkentheti a kék fény hullámait.
Internet				
Office				
Reading				
Off				

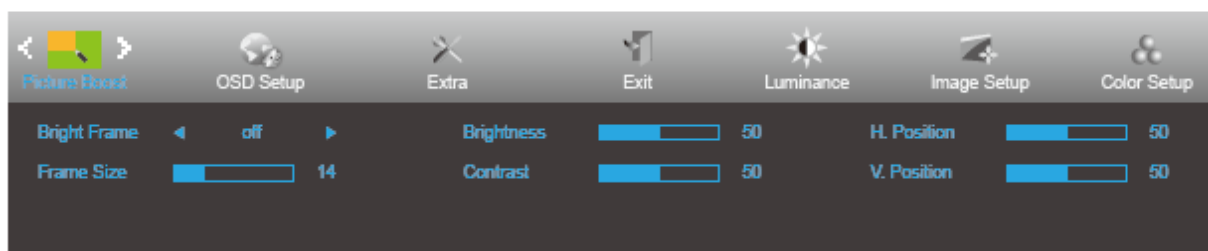

## Picture Boost (Képjavítás)



1. Nyomja meg a  **MENU (MENÜ)** gombot a menü megjelenítéséhez.
2. Nyomja meg a < vagy > gombot a  (Picture Boost (Képjavítás)) elem kiválasztásához, majd nyomja meg a  **MENU (MENÜ)** gombot a belépéshez.
3. Nyomja meg a < vagy > gombot az almenü kiválasztásához.
4. Nyomja meg a < vagy > gombot a beállításához.
5. Nyomja meg az  **AUTO** gombot a kilépéshez.





	Bright Frame (Fényes keret)	ON (Be) / OFF (Ki)	Fényes keret engedélyezése/letiltása
	Frame Size (Képkocka mérete)	14-100	Keret méretének állítása
	Brightness (Fényerő)	0-100	Fényesség állítása a Terület javításához
	Contrast (Kontraszt)	0-100	Kontraszt állítása a Terület javításához
	H. position (V. helyzet)	0-100	A keret vízszintes helyzetének beállítására szolgál.
	V. position (F. helyzet)	0-100	A keret függőleges helyzetének beállítására szolgál.

### Megjegyzés:

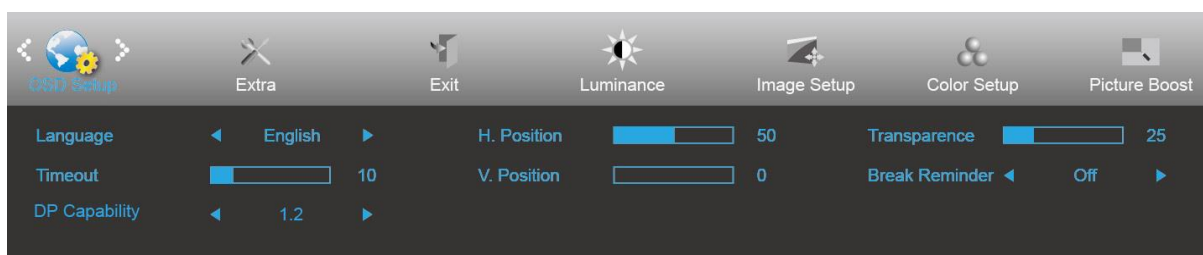
Állítsa a Fényes keret fényerejét, kontrasztját és helyzetét a megtekintési élmény javításához.

## OSD Setup (OSD beállítása)





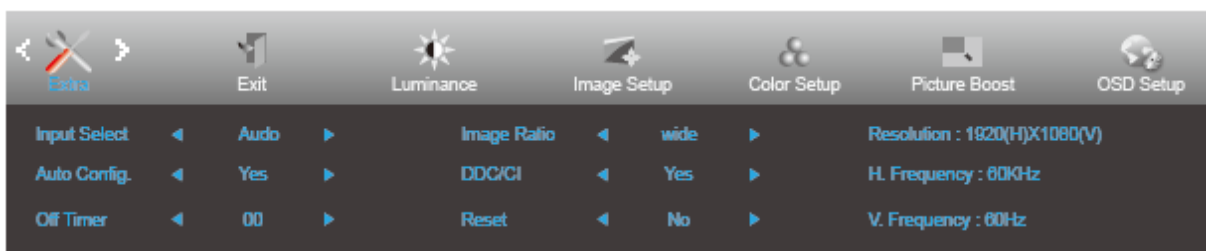

1. Nyomja meg a  **MENU (MENÜ)** gombot a menü megjelenítéséhez.
2. Nyomja meg a < vagy > gombot a  (OSD Setup (OSD Beállítás)) elem kiválasztásához, majd nyomja meg a  **MENU (MENÜ)** gombot a belépéshez.
3. Nyomja meg a < vagy > gombot az almenü kiválasztásához.
4. Nyomja meg a < vagy > gombot a beállításához.
5. Nyomja meg az  **AUTO** gombot a kilépéshez.

	Language (Nyelv)	English (Angol), France (francia), Spanish (spanyol), Portugues (portugál), German (német), Italian (olasz), Dutch (holland), Swedish (svéd), Finnish (finn), Polish (lengyel), Czech (cseh), Russia (orosz), Korea (koreai), TChina (hagyományos kínai), SChina (új kínai), Japanese (japán).	Az OSD nyelv kiválasztásához.
	Timeout (Időtúllépés)	5-120	Az OSD időtúllépésének idejét állítja be.
	V. Position (F. Helyzet)	0-100	Az OSD függőleges helyzetének beállítására szolgál.
	Transparence (Átlátszóság)	0-100	Az OSD beállítására szolgál
	H. Position (V. helyzet)	0-100	Az OSD vízszintes helyzetének beállítása
	Break Reminder (Szünet emlékeztető)	BE vagy KI.	Szünetre emlékeztet, ha a felhasználó több mint 1 órán keresztül folyamatosan dolgozik.
DP Capability (22V2Q/24V2Q/27V2Q)	1.1/1.2	Ingyenes sync funkciót kellett mellett használható DP1.2	

## Extra





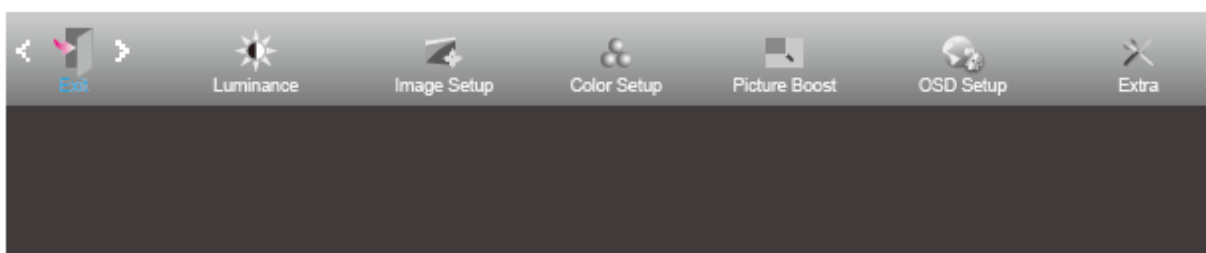

1. Nyomja meg a  **MENU (MENÜ)** gombot a menü megjelenítéséhez.
2. Nyomja meg a < vagy > gombot a  (Extra) elem kiválasztásához, majd nyomja meg a  **MENU (MENÜ)** gombot a belépéshez.
3. Nyomja meg a < vagy > gombot az almenü kiválasztásához.
4. Nyomja meg a < vagy > gombot a beállításához.
5. Nyomja meg az  **AUTO** gombot a kilépéshez.

	Input Select (Bemenetválasztás)	Auto/D-SUB/HDMI (22V2H/24V2H/27V2H) Auto/HDMI/DP (22V2Q/24V2Q/27V2Q)	Jelforrás kiválasztása bemenetként
	Auto Config. (Auto. konfigur.)	Yes (Igen) / No (Nem)	A kép alapértelmezettre való automatikus állítása.
	Off Timer (Kikapcsolási időzítő)	0-24 óra	A tápfeszültség kikapcsolási idejének kiválasztásához való.
	Image Ratio (Képarány)	Széles vagy 4:3	Válasszon a széles vagy 4:3 megjelenítési formátumok közül
	DDC/CI	Yes (Igen) / No (Nem)	A DDC-CI támogatás be- vagy kikapcsolása.
	Reset (Alaphelyzet)	Yes (Igen) / No (Nem)	A menü visszaállítása alapértékekre.

## Exit (Kilépés)



1. Nyomja meg a  **MENU (MENÜ)** gombot a menü megjelenítéséhez.
2. Nyomja meg a < vagy > gombot a  (Exit (Kilépés)) elem kiválasztásához, majd nyomja meg a  **MENU (MENÜ)** gombot a belépéshez.
3. Nyomja meg az  **AUTO** gombot a kilépéshez.

---

## LED jelzőfény

Állapot	LED színe
Teljes bekapcsolás üzemmód	Fehér
Energiatakarékosság	Narancs

---

# Illesztőprogram

## Monitor illesztőprogram

## Monitor illesztőprogram

### Windows 10

- Indítsa el a Windows® 10 rendszert.
- Kattintson a jobb egérgombbal a **START** gombra.
- Kattintson a „**Vezérlőpult**” elemre.

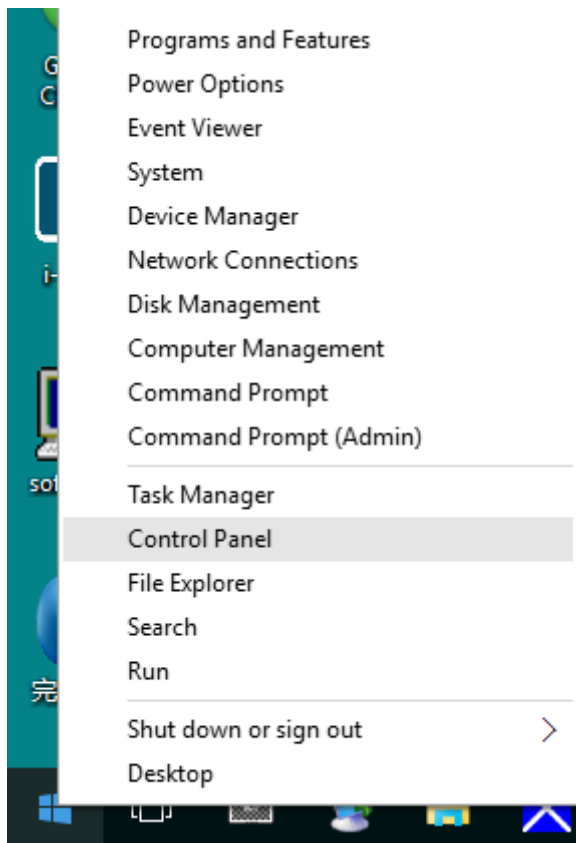

- Kattintson a „**Megjelenítés**” ikonra.

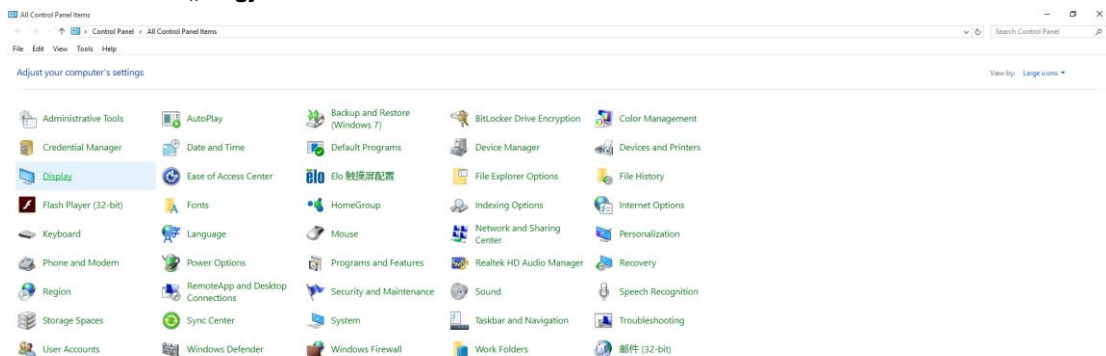

- Kattintson a „Megjelenítés beállításainak módosítása” gombra.

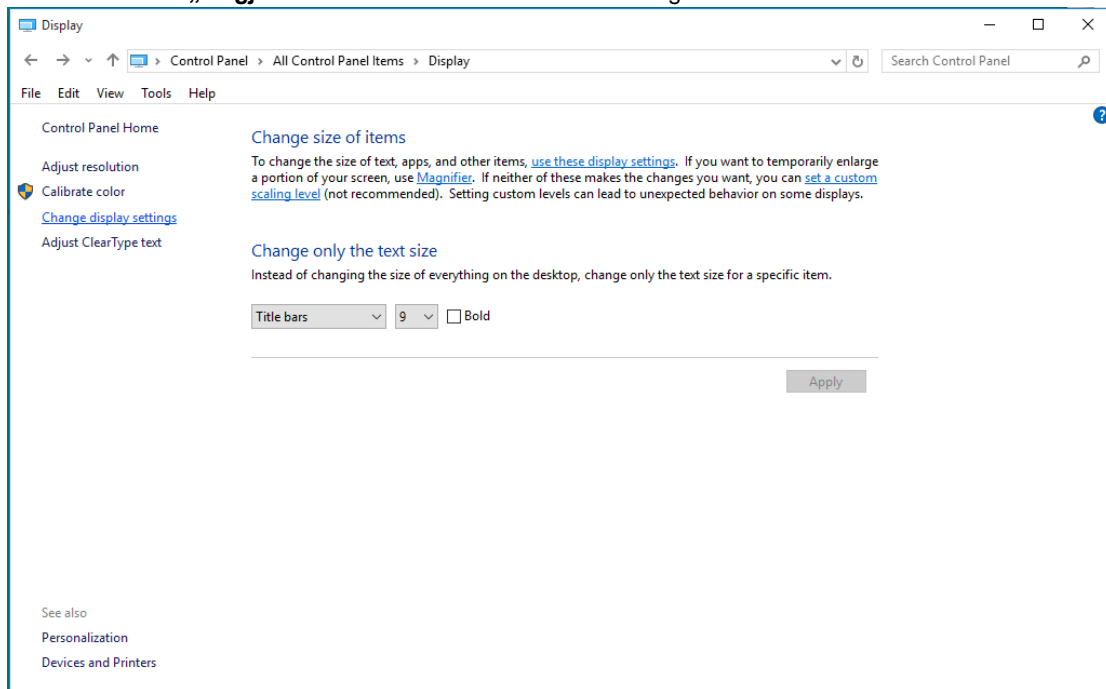

- Kattintson a „Speciális beállítások” gombra.

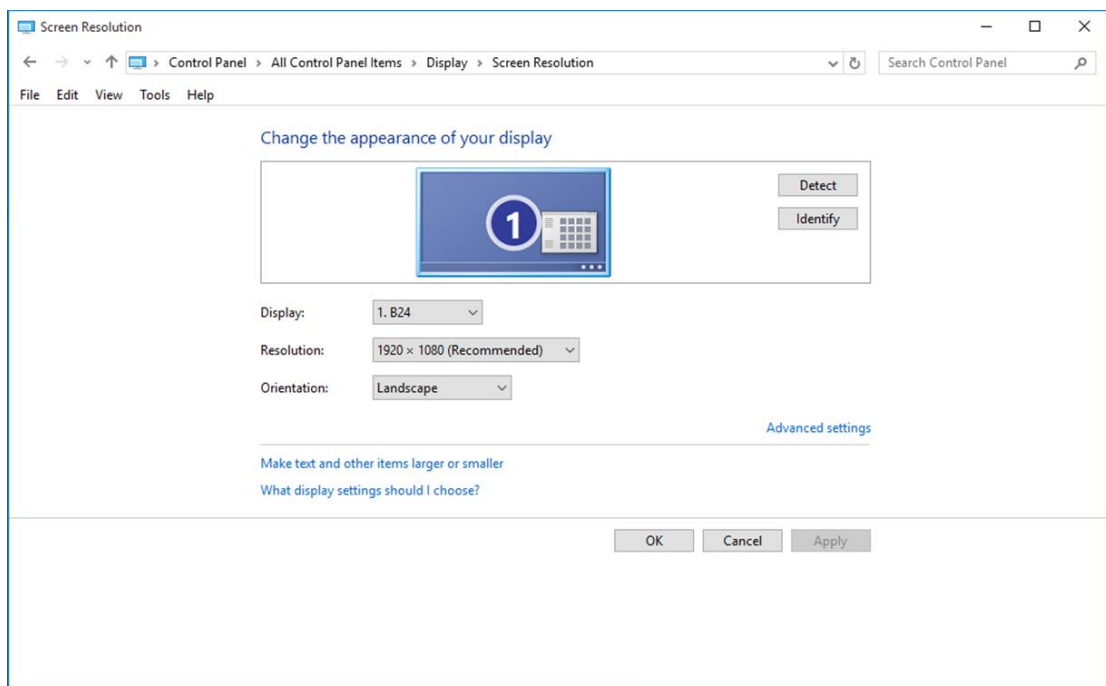

- Kattintson a „**Monitor**” fülre, majd kattintson a „**Tulajdonságok**” gombra.

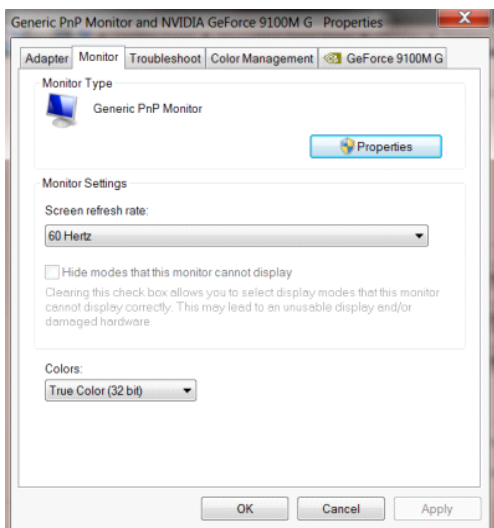

- Kattintson az „**Illesztőprogram**” lapra.

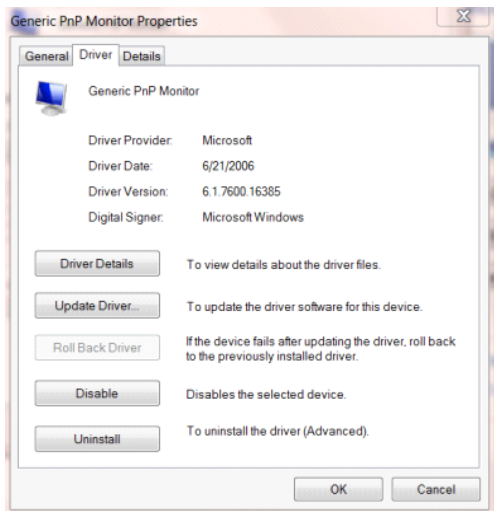

- Nyissa meg az „**Illesztőprogram frissítése - Általános PnP Monitor**” ablakot az „**Illesztőprogram frissítése...**” elemre történő kattintással, majd kattintson az „**Illesztőprogram keresése a számítógépen**” gombra.

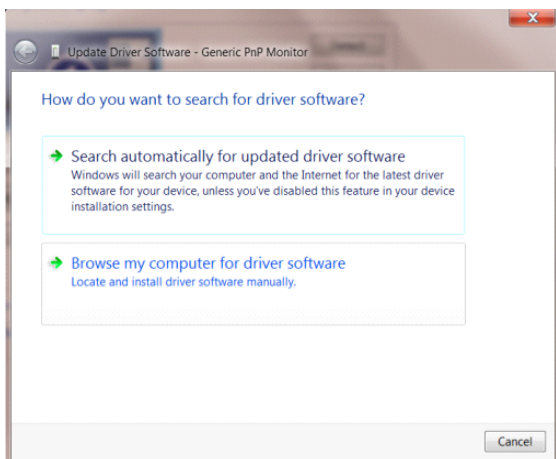

- Jelölje ki a „**Kiválasztom a megfelelő illesztőprogramot a számítógépen lévőkből**” elemet.

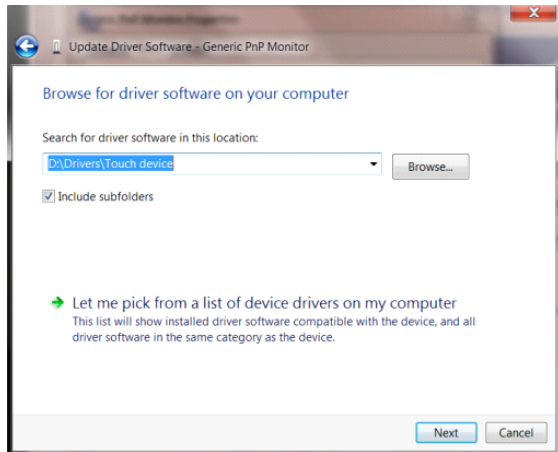

- Kattintson a „**Telepítés lemezről**” gombra. Kattintson a „**Tallózás**” gombra, majd keresse meg a következő könyvtárat:

X:\Driver\module name (Ahol az X a CD-ROM meghajtó betűjele).

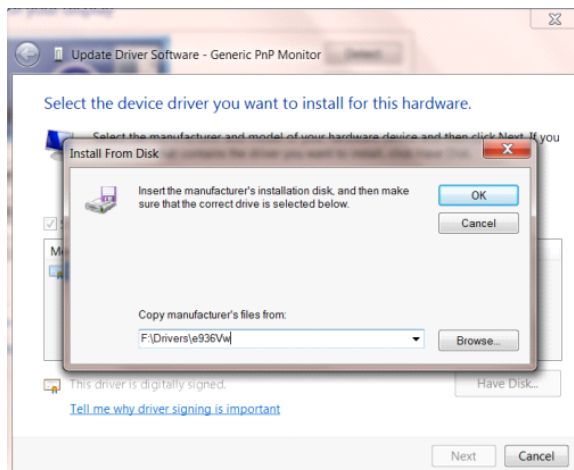

- Jelölje ki az „**xxx.inf**” fájlt, majd kattintson a „**Megnyitás**” gombra. Kattintson az „**OK**” gombra.
- Válassza ki monitorjának típusát, majd kattintson a „**Tovább**” gombra. Megtörténik a fájlok átmásolása a CD-ről a számítógép merevlemezére.
- Zárja be az összes megnyitott ablakot, és vegye ki a CD-lemezt.
- Indítsa újra a rendszert. A rendszer automatikusan kiválasztja a maximális képfrissítési sebességet és a megfelelő színprofilokat.



## Windows 8

- Indítsa el a Windows® 8 rendszert.
- Kattintson jobb gombbal, majd kattintson a **Minden alkalmazás** elemre a kijelző jobb alsó sarkában.

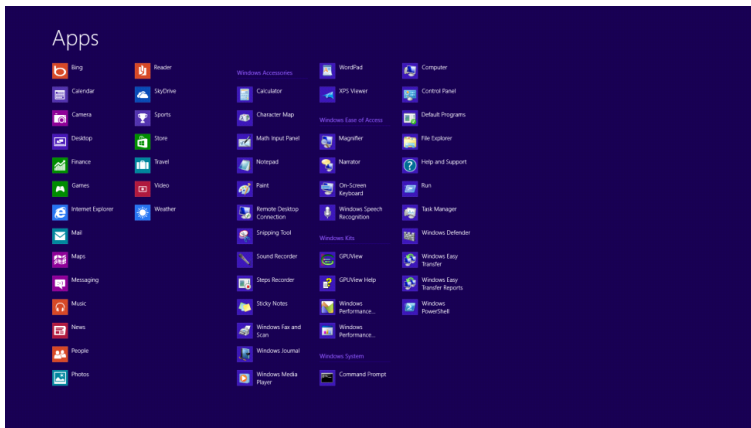
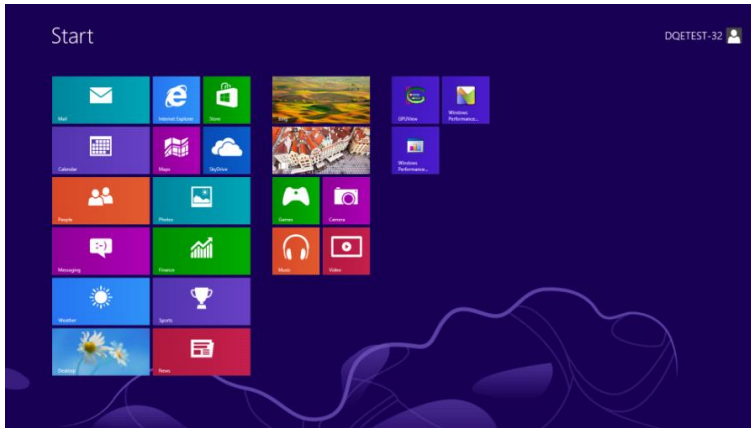

- Kattintson a „Vezérlőpult” ikonra.
- Állítsa be a „Megtekintés szempontja” elemet „Nagyméretű ikonok” vagy „Kisméretű ikonok” értékre.

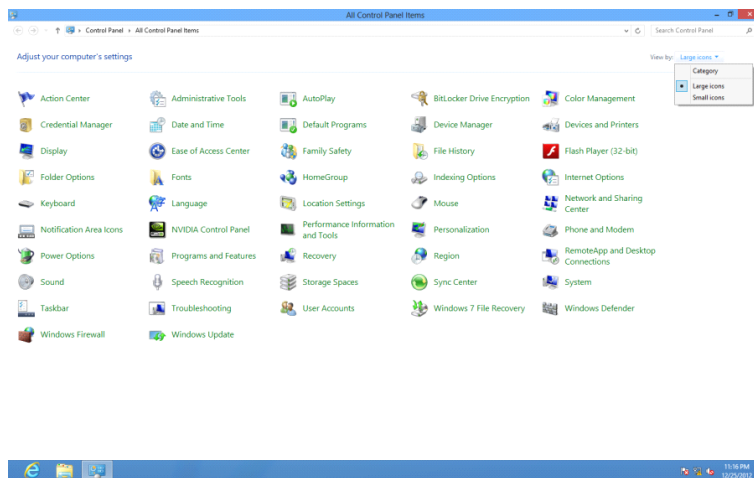

- Kattintson a „Megjelenítés” ikonra.

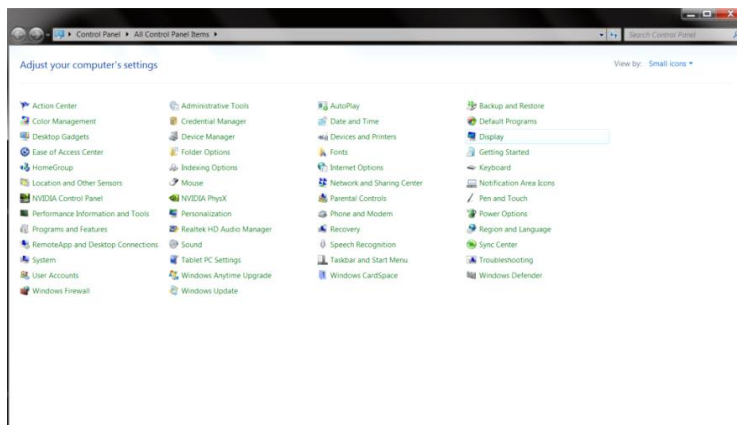

- Kattintson a „Megjelenítés beállításainak módosítása” gombra.

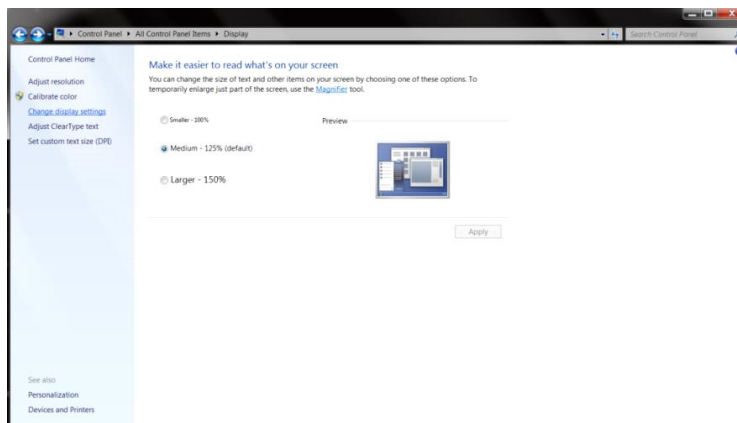

- Kattintson a „Speciális beállítások” gombra.

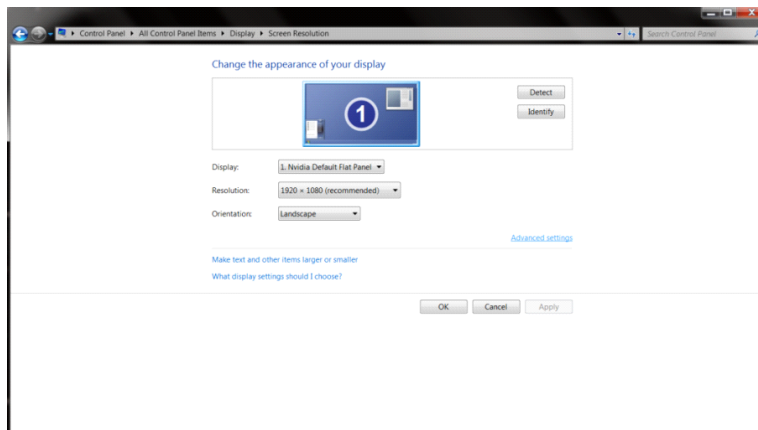

- Kattintson a „**Monitor**” lapra, majd kattintson a „**Tulajdonságok**” gombra.

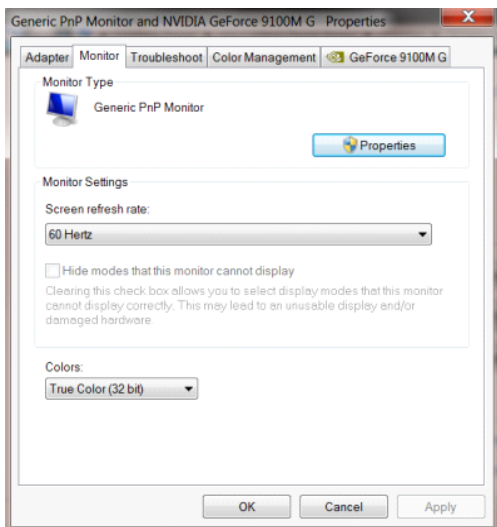

- Kattintson az „**Illesztőprogram**” lapra.

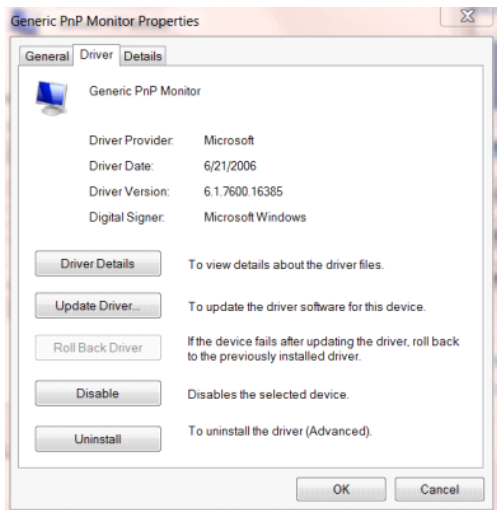

- Nyissa meg az „**Illesztőprogram frissítése - Általános PnP Monitor**” ablakot az „**Illesztőprogram frissítése...**” elemre történő kattintással, majd kattintson az „**Illesztőprogram keresése a számítógépen**” gombra.

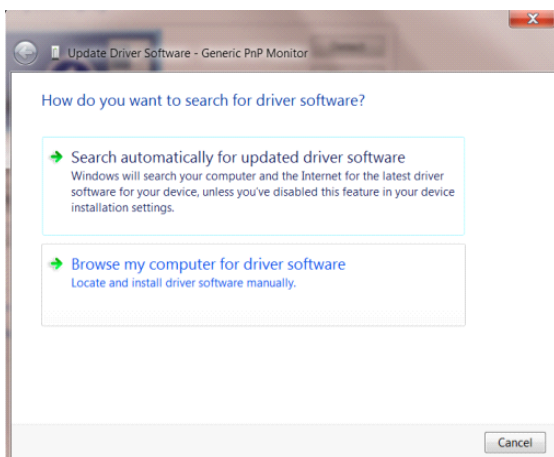

- Jelölje ki a **„Kiválasztom a megfelelő illesztőprogramot a számítógépen lévőkből”** elemet.

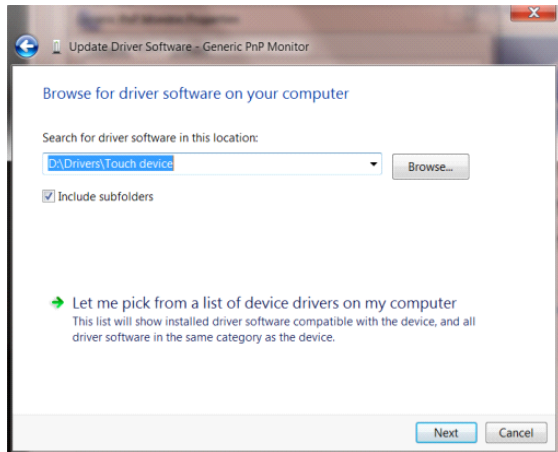

- Kattintson a **„Telepítés lemezről”** gombra. Kattintson a **„Tallózás”** gombra, majd keresse meg a következő könyvtárat:

X:\Driver\module name (Ahol az X a CD-ROM meghajtó betűjele).

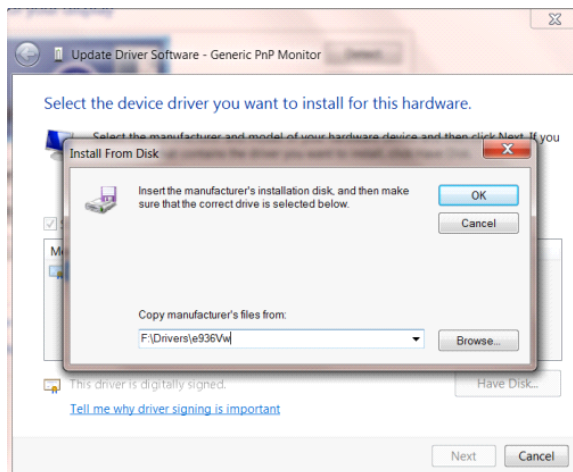

- Jelölje ki az **„xxx.inf”** fájlt, majd kattintson a **„Megnyitás”** gombra. Kattintson az **„OK”** gombra.
- Válassza ki a monitor típusát, majd kattintson a **„Tovább”** gombra. Megtörténik a fájlok átmásolása a CD-ről a számítógép merevlemezére.
- Zárja be az összes megnyitott ablakot, és vegye ki a CD-lemezt.
- Indítsa újra a rendszert. A rendszer automatikusan kiválasztja a maximális képfrissítési sebességet és a megfelelő színprofilokat.

## Windows 7

- Indítsa el a Windows® 7 rendszert.
- Kattintson a „**Start**” gombra, majd a „**Vezérlőpult**” elemre.

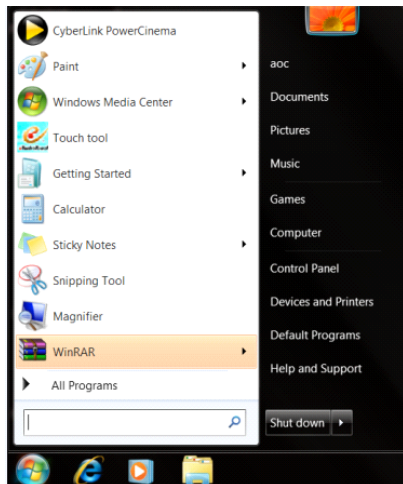

- Kattintson a „**Megjelenítés**” ikonra.

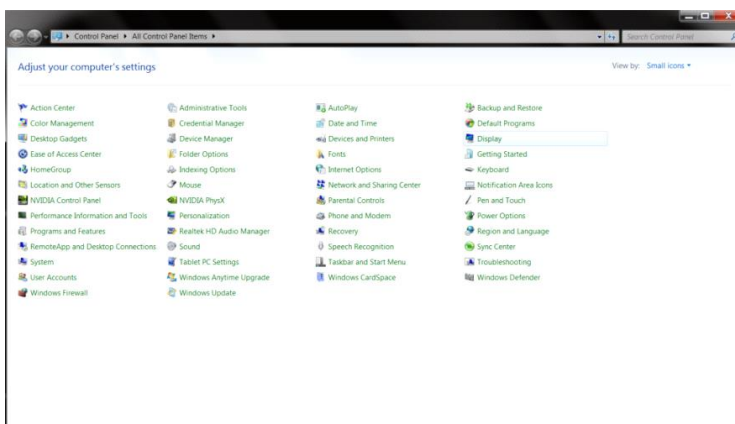

- Kattintson a „**Megjelenítés beállításainak módosítása**” gombra.

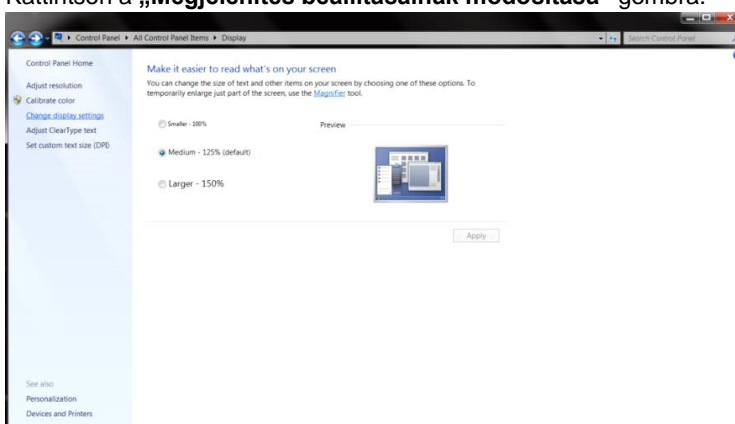

- Kattintson a „**Speciális beállítások**” gombra.

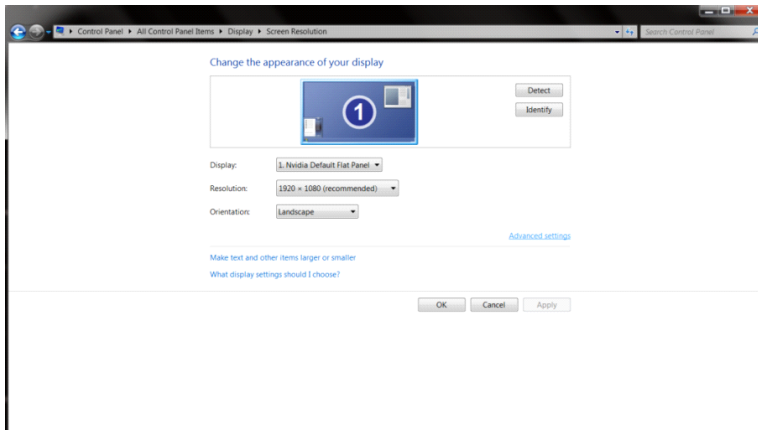

- Kattintson a „**Monitor**” fülre, majd kattintson a „**Tulajdonságok**” gombra.

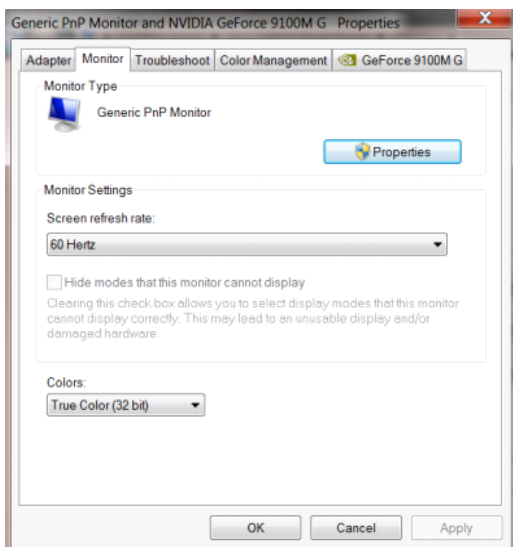

- Kattintson az „**Illesztőprogram**” lapra.

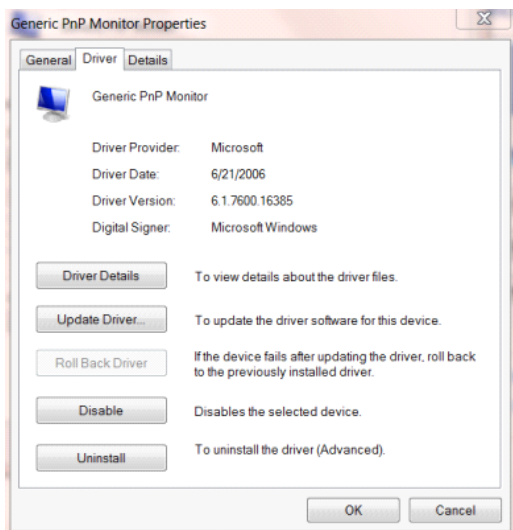

- Nyissa meg az „**Illesztőprogram frissítése - Általános PnP Monitor**” ablakot az „**Illesztőprogram frissítése...**” elemre történő kattintással, majd kattintson az „**Illesztőprogram keresése a számítógépen**” gombra.

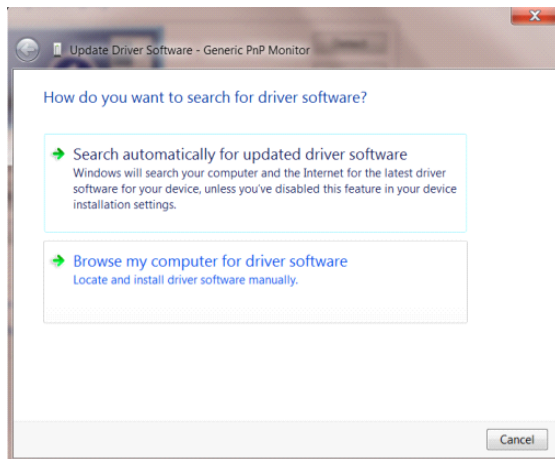

- Jelölje ki a „**Kiválasztom a megfelelő illesztőprogramot a számítógépen lévők közül**” elemet.

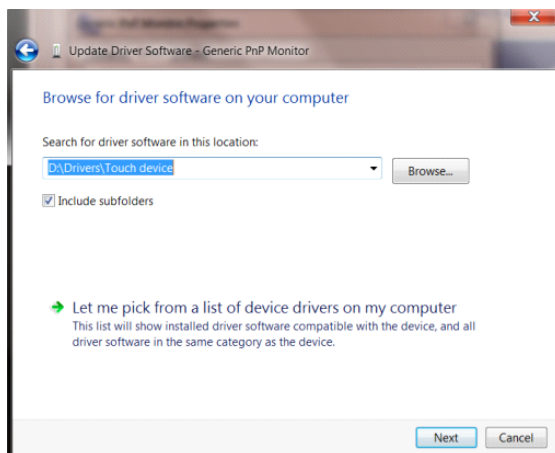

- Kattintson a „**Telepítés lemezről**” gombra. Kattintson a „**Tallózás**” gombra, majd keresse meg a következő könyvtárat:

X:\Driver\module name (Ahol az X a CD-ROM meghajtó betűjele).

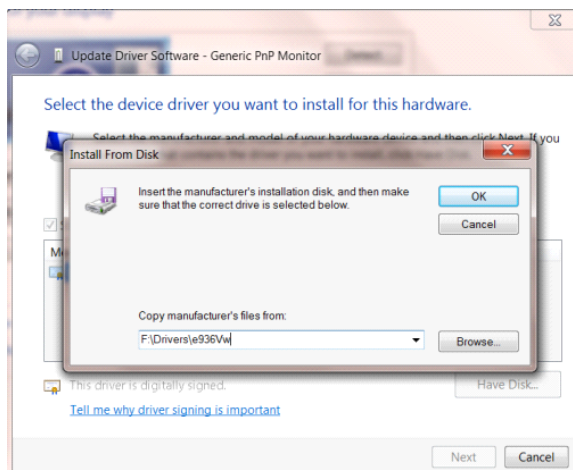

- 
- Jelölje ki az „**xxx.inf**” fájlt, majd kattintson a „**Megnyitás**” gombra. Kattintson az „**OK**” gombra.
  - Válassza ki monitorjának típusát, majd kattintson a „**Tovább**” gombra. Megtörténik a fájlok átmásolása a CD-ről a számítógép merevlemezére.
  - Zárja be az összes megnyitott ablakot, és vegye ki a CD-lemezt.
  - Indítsa újra a rendszert. A rendszer automatikusan kiválasztja a maximális képfressítési sebességet és a megfelelő színprofilokat.



## i-Menu



Üdvözljük az AOC „i-Menu” szoftverjében. Az i-Menu egyszerűvé teszi a monitorkijelzés beállításainak módosítását a képernyőmenük használatával a monitor OSD gombja helyett. A telepítés elvégzéséhez kövesse a telepítési útmutatót.



## e-Saver



Üdvözlí Önt az AOC e-Saver monitor energiagazdálkodási szoftvere! Az AOC e-Saver intelligens kikapcsolás funkcióval rendelkezik, ami lehetővé teszi, hogy a monitor kikapcsolódjon bármilyen állapotban is van a PC (On (Be), Off (Ki), Sleep (Alvás) vagy Screen Saver (Képernyőkímélő)). A tényleges kikapcsolási idő egyéni beállításainak függvénye (lásd az alábbi példát).

Kattintson a „driver/e-Saver/setup.exe” fájlra az e-Saver szoftver telepítésének indításához, majd kövesse a telepítő varázsló utasításait a szoftvertelepítés elvégzéséhez.

A négy PC-állapotnak megfelelő ikon alatt kiválaszthatja a legördülő menüből a monitor automatikus kikapcsolódásáig tartó időt (percben). A példák szemléltetve:

- 1) A monitor soha nem kapcsolódik ki, amikor a PC bekapcsolt állapotban van.
- 2) A monitor automatikusan kikapcsolódik 5 perccel a PC kikapcsolása után.
- 3) A monitor automatikusan kikapcsolódik 10 perccel a PC alvó/készenléti módba állítása után.
- 4) A monitor automatikusan kikapcsolódik 20 perccel a képernyőkímélő megjelenése után.

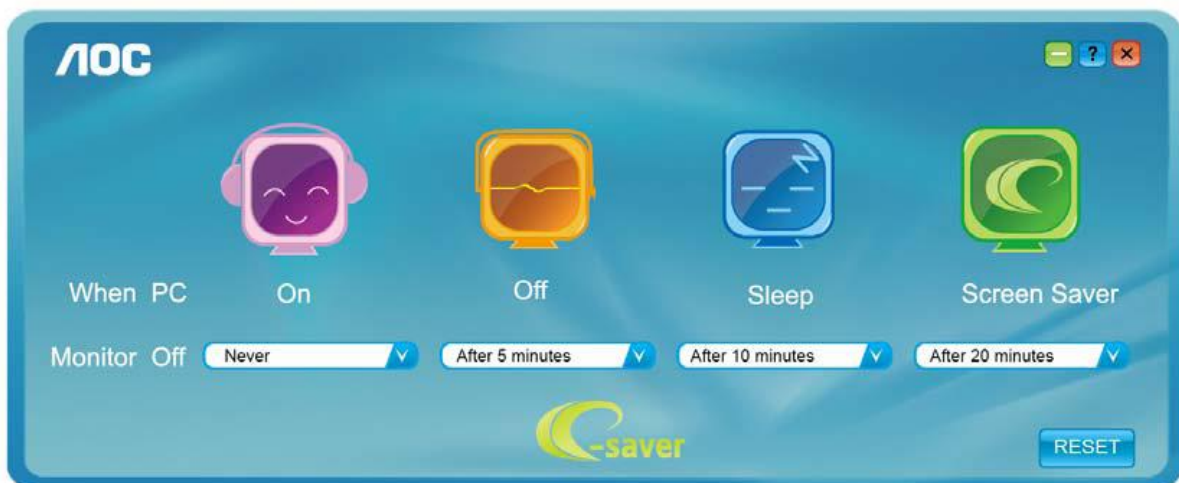

Kattintson a „RESET” (Alaphelyzet) gombra a e-Saver alábbi alapértelmezett értékekre történő állításához.

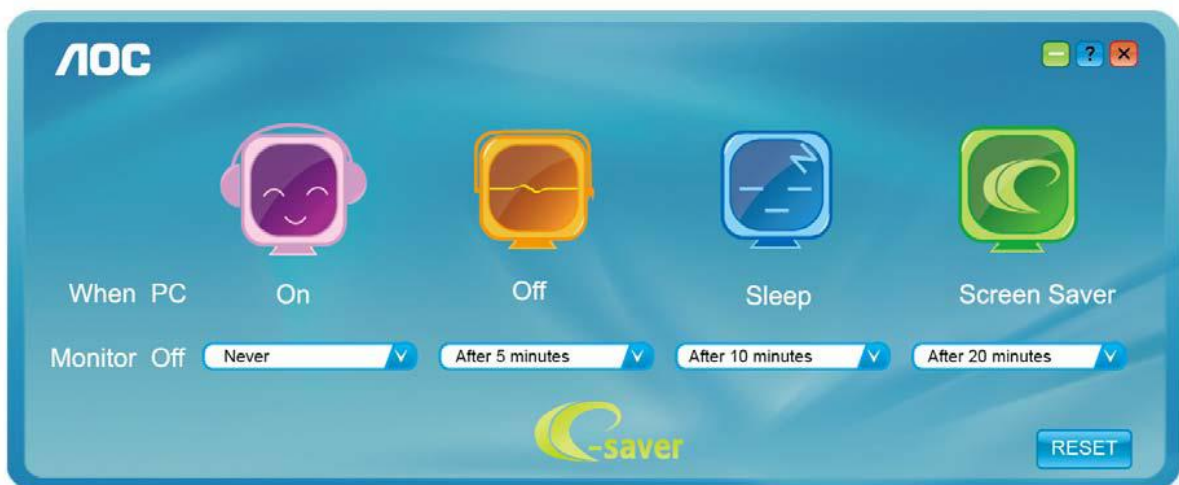

---

## Screen+



Üdvözlí Önt az AOC „Screen+” szoftverrel! A Screen+ szoftver egy asztalmegosztó eszköz, amely panelekre osztja az asztalt, ahol az egyes panelek más-mást mutatnak. Csúpán az ablakot kell áthúznia a megfelelő panelbe, ha meg akarja nyitni. Többmonitoros megjelenítést is támogat, hogy megkönnyítse munkáját. Kövesse a telepítő szoftver utasításait az alkalmazás telepítéséhez.

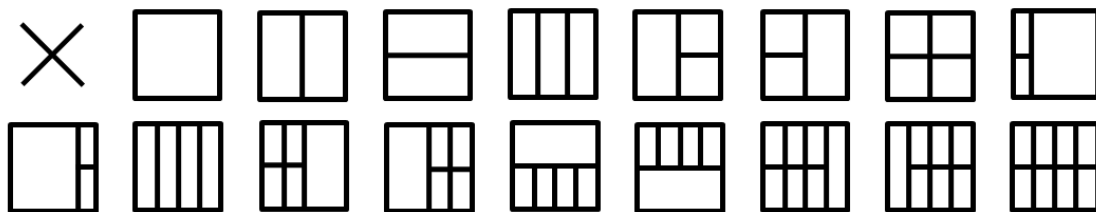

# Hibaelhárítás

Probléma és kérdés	Lehetséges megoldások
<b>A bekapcsolt állapotot jelző LED NEM világít</b>	Győződjön meg arról, hogy az üzemkapcsoló be van kapcsolva, és hogy megfelelően csatlakozik a hálózati tápkábel egy földelt konnektorhoz, illetve a monitorhoz.
<b>Nincs kép a képernyőn</b>	<ul style="list-style-type: none"> <li>● Megfelelően csatlakozik a hálózati tápkábel? Ellenőrizze a tápkábel csatlakozását és az áramforrást.</li> <li>● Helyesen csatlakozik a kábel? (Csatlakoztatva a D-Sub kábel segítségével) Ellenőrizze a DB-15 kábel csatlakozását. (Csatlakoztatva a DVI-kábel segítségével) Ellenőrizze a DVI-kábel csatlakozását. (Csatlakoztatva a HDMI-kábel segítségével) Ellenőrizze a HDMI-kábel csatlakozását. (Csatlakoztatva a DP-kábel segítségével) Ellenőrizze a DP-kábel csatlakozását. * A DVI/HDMI/DP bemenet csak bizonyos modelleken elérhető.</li> <li>● Ha a tápfeszültség be van kapcsolva, indítsa újra a számítógépet a kezdeti képernyő (a bejelentkező képernyő) megjelenítéséhez. Ha megjelenik a kezdeti képernyő (a bejelentkező képernyő), indítsa újra a számítógépet a megfelelő módban (Windows 7/8/10 csökkentett módja), majd módosítsa a videokártya képismétlési frekvenciáját. (Olvassa el az Optimális felbontás beállítása című részt) Ha a kezdeti képernyő (a bejelentkező képernyő) nem jelenik meg, lépjen kapcsolatba a szervizközponttal vagy a forgalmazóval.</li> <li>● A következő üzenet jelenik meg a képen: „Nem támogatott bemenet”? Ezt az üzenetet akkor láthatja, ha a videokártya frekvenciája/felbontása túllépi a monitor működési tartományát. Állítsa át a felbontást és a frekvenciát olyan értékre, amelyet a monitor megfelelően kezelni képes.</li> <li>● Győződjön meg arról, hogy telepítették az AOC monitor illesztőprogramokat.</li> </ul>
<b>A kép életlen és szellemképes</b>	<p>Állítsa be a kontraszt és fényerő értékeit. Nyomja meg az auto. beállításhoz.</p> <p>Ne használjon hosszabbító kábelt vagy kapcsolódobozt. Csatlakoztassa a monitor jelkábelének csatlakozóját közvetlenül a számítógép hátulján lévő kék színű csatlakozóhoz.</p>

<p><b>A kép ugrik, vibrál vagy hullámos minta van jelen</b></p>	<p>Helyezze el az elektromos zavart okozó elektromos berendezéseket a lehető legtávolabbra a monitortól.</p> <p>A monitor által támogatott maximális képfrissítési frekvenciát használja, amely a Ön által használt felbontás mellett lehetséges.</p>
<p><b>A monitor Aktív kikapcsolás üzemmódban ragadt.</b></p>	<p>Ellenőrizze, hogy a számítógép üzemkapcsolója bekapcsolt (ON) állásban van.</p> <p>Ellenőrizze, hogy a grafikus kártya megfelelően illeszkedik a foglalatába az alaplapon.</p> <p>Győződjön meg arról, hogy a monitor videokábele megfelelően csatlakozik a számítógéphez.</p> <p>Ellenőrizze a monitor videokábelét, és győződjön meg arról, hogy nem görbült el egy érintkező sem.</p> <p>Ellenőrizze, hogy a számítógép működőképes a CAPS LOCK billentyű megnyomásával a billentyűzeten, és figyelje meg, hogy kigyullad-e a CAPS LOCK LED. A LED-nek BE, illetve KI kell kapcsolódnia, amikor megnyomják a CAPS LOCK billentyűt.</p>
<p><b>Valamelyik alapszín hiányzik (VÖRÖS, ZÖLD vagy KÉK)</b></p>	<p>Ellenőrizze a monitor videokábelét, és győződjön meg arról, hogy nem görbült el egy érintkező sem.</p> <p>Győződjön meg arról, hogy a monitor videokábele megfelelően csatlakozik a számítógéphez.</p>
<p><b>A kép nincs középen, illetve megfelelő méretre állítva</b></p>	<p>Állítsa be a kép vízszintes és függőleges helyzetét, vagy nyomja meg a gyorsgombot (AUTO).</p>
<p><b>A kép színe hibás (a fehér nem tűnik fehérnek)</b></p>	<p>Állítsa be az RGB színegyensúlyt vagy válassza kívánt színhőmérsékletet.</p>
<p><b>Vízszintes vagy függőleges zavarok a képernyőn</b></p>	<p>Használja a Windows 7/8/10 kikapcsolási üzemmódját a az órajel (CLOCK) és a fázis (PHASE) beállításához.</p> <p>Nyomja meg az auto. beállításhoz.</p>

# Műszaki adatok

## Általános specifikáció (22V2H)

Panel	Típus neve	22V2H		
	Megjelenítő-rendszer	Színes TFT LCD		
	Hasznos képméret	54,61 cm képátló		
	Képpont-méret	0,24795 (H)mm x 0,24795 (V)mm		
	Videó	R, G, B analóg csatoló és HDMI csatoló		
	Külön szink.	V/F TTL		
	Megjelenítés színe	16,7M szín		
Others	Vízszintes pásztázási tartomány	30~83KHz		
	Vízszintes pásztázási méret (maximum)	476,064 mm		
	Függőleges pásztázási tartomány	48Hz ~ 76Hz (HDMI) 50Hz ~ 76Hz (VGA)		
	Függőleges pásztázási méret (maximum)	267,786 mm		
	Optimális alapfelbontás	1920x1080@60Hz		
	Plug & Play	VESA DDC2B/CI		
	Bemeneti csatlakozó	D-Sub 15 pin/HDMI		
	Áramforrás	19VDC,0,94A		
	Energiafogyasztás	Tipikus(Fényerő = 90, Kontraszt = 50)	17W	
		(Fényerő = 100, Kontraszt = 100)	≤19W	
		energiatakarékos	≤0,5W	
Off timer (Kikapcsolási időzítő)	0-24 óra			
Hangszórók	NA			
Méretek és tömeg:	Magasság (talppal)	395,28mm		
	Szélesség	486,7mm		
	Mélység	180,0mm		
	Tömeg (csak a monitor)	2,73kg		
Környezeti adatok	Hőmérséklet:	Működés	0°C – 40°C	
		Üzemen kívül	-25°C – 55°C	
	Relatív páratartalom:	Működés	10% – 85% (nem lecsapódó)	
		Üzemen kívül	5% – 93% (nem lecsapódó)	
	Tengerszint feletti magasság:	Működés	0 ~ 5 000 m (0 ~ 16 404 láb)	
		Üzemen kívül	0 ~ 12 192 m (0 ~ 40 000 láb)	

## Általános specifikáció (22V2Q)

Panel	Típus neve	22V2Q		
	Megjelenítő-rendszer	Színes TFT LCD		
	Hasznos képméret	54,61 cm képátló		
	Képpont-méret	0,24795 (H)mm x 0,24795 (V)mm		
	Videó	HDMI csatoló & DP csatoló		
	Külön szink.	V/F TTL		
	Megjelenítés színe	16,7M szín		
Others	Vízszintes pásztázási tartomány	30~83KHz		
	Vízszintes pásztázási méret (maximum)	476,064 mm		
	Függőleges pásztázási tartomány	48Hz ~ 76Hz		
	Függőleges pásztázási méret (maximum)	267,786 mm		
	Optimális alapfelbontás	1920×1080@60Hz		
	Plug & Play	VESA DDC2B/CI		
	Bemeneti csatlakozó	HDMI/DP		
	Áramforrás	19VDC,0,94A		
	Energiafogyasztás	Tipikus(Fényerő = 90, Kontraszt = 50)	17W	
		(Fényerő = 100, Kontraszt = 100)	≤19W	
		energiatakarékos	≤0,5W	
Off timer (Kikapcsolási időzítő)	0-24 óra			
Hangszórók	NA			
Méretek és tömeg:	Magasság (talppal)	395,28mm		
	Szélesség	486,7mm		
	Mélység	180,0mm		
	Tömeg (csak a monitor)	2,73kg		
Környezeti adatok	Hőmérséklet:	Működés	0°C – 40°C	
		Üzemen kívül	-25°C – 55°C	
	Relatív páratartalom:	Működés	10% – 85% (nem lecsapódó)	
		Üzemen kívül	5% – 93% (nem lecsapódó)	
	Tengerszint feletti magasság:	Működés	0 ~ 5 000 m (0 ~ 16 404 láb)	
		Üzemen kívül	0 ~ 12 192 m (0 ~ 40 000 láb)	

## Általános specifikáció (24V2H)

Panel	Típus neve	24V2H	
	Megjelenítő-rendszer	Színes TFT LCD	
	Hasznos képméret	60,47 cm képátló	
	Képpont-méret	0,2745 (H)mm x 0,2745 (V)mm	
	Videó	R, G, B analóg csatoló és HDMI csatoló	
	Külön szink.	V/F TTL	
	Megjelenítés színe	16,7M szín	
Others	Vízszintes pásztázási tartomány	30~83KHz	
	Vízszintes pásztázási méret (maximum)	527,04 mm	
	Függőleges pásztázási tartomány	48Hz ~ 76Hz (HDMI) 50Hz ~ 76Hz (VGA)	
	Függőleges pásztázási méret (maximum)	296,46 mm	
	Optimális alapfelbontás	1920x1080@60Hz	
	Plug & Play	VESA DDC2B/CI	
	Bemeneti csatlakozó	D-Sub 15 pin/HDMI	
	Áramforrás	19VDC, 1,31A	
	Energiafogyasztás	Tipikus(Fényerő = 90, Kontraszt = 50)	18W
		(Fényerő = 100, Kontraszt = 100)	≤21W
		energiatakarékos	≤0,5W
Off timer (Kikapcsolási időzítő)	0-24 óra		
Hangszórók	NA		
Méretek és tömeg:	Magasság (talppal)	423,0mm	
	Szélesség	537,4mm	
	Mélység	180,0mm	
	Tömeg (csak a monitor)	3,15kg	
Környezeti adatok	Hőmérséklet:	Működés	0°C – 40°C
		Üzemen kívül	-25°C – 55°C
	Relatív páratartalom:	Működés	10% – 85% (nem lecsapódó)
		Üzemen kívül	5% – 93% (nem lecsapódó)
	Tengerszint feletti magasság:	Működés	0 ~ 5 000 m (0 ~ 16 404 láb)
		Üzemen kívül	0 ~ 12 192 m (0 ~ 40 000 láb)



## Általános specifikáció (24V2Q)

Panel	Típus neve	24V2Q		
	Megjelenítő-rendszer	Színes TFT LCD		
	Hasznos képméret	60,47 cm képátló		
	Képpont-méret	0,2745 (H)mm x 0,2745 (V)mm		
	Videó	HDMI csatoló & DP csatoló		
	Külön szink.	V/F TTL		
	Megjelenítés színe	16,7M szín		
Others	Vízszintes pásztázási tartomány	30~83KHz		
	Vízszintes pásztázási méret (maximum)	527,04 mm		
	Függőleges pásztázási tartomány	48Hz ~ 76Hz		
	Függőleges pásztázási méret (maximum)	296,46 mm		
	Optimális alapfelbontás	1920x1080@60Hz		
	Plug & Play	VESA DDC2B/CI		
	Bemeneti csatlakozó	HDMI/DP		
	Áramforrás	19VDC,1,31A		
	Energiafogyasztás	Tipikus(Fényerő = 90, Kontraszt = 50)	18W	
		(Fényerő = 100, Kontraszt = 100)	≤21W	
		energiatakarékos	≤0,5W	
Off timer (Kikapcsolási időzítő)	0-24 óra			
Hangszórók	NA			
Méretek és tömeg:	Magasság (talppal)	423,0mm		
	Szélesség	537,4mm		
	Mélység	180,0mm		
	Tömeg (csak a monitor)	3,15kg		
Környezeti adatok	Hőmérséklet:	Működés	0°C – 40°C	
		Üzemen kívül	-25°C – 55°C	
	Relatív páratartalom:	Működés	10% – 85% (nem lecsapódó)	
		Üzemen kívül	5% – 93% (nem lecsapódó)	
	Tengerszint feletti magasság:	Működés	0 ~ 5 000 m (0 ~ 16 404 láb)	
		Üzemen kívül	0 ~ 12 192 m (0 ~ 40 000 láb)	

## Általános specifikáció (27V2H)

Panel	Típus neve	27V2H		
	Megjelenítő-rendszer	Színes TFT LCD		
	Hasznos képméret	68,6 cm képátló		
	Képpont-méret	0,3114 (H)mm x 0,3114 (V)mm		
	Videó	R, G, B analóg csatoló és HDMI csatoló		
	Külön szink.	V/F TTL		
	Megjelenítés színe	16,7M szín		
Others	Vízszintes pásztázási tartomány	30~83KHz		
	Vízszintes pásztázási méret (maximum)	597,888 mm		
	Függőleges pásztázási tartomány	48Hz ~ 76Hz (HDMI) 50Hz ~ 76Hz (VGA)		
	Függőleges pásztázási méret (maximum)	336,312 mm		
	Optimális alapfelbontás	1920x1080@60Hz		
	Plug & Play	VESA DDC2B/CI		
	Bemeneti csatlakozó	D-Sub 15 pin/HDMI		
	Áramforrás	19VDC, 1,58A		
	Energiafogyasztás	Tipikus(Fényerő = 90, Kontraszt = 50)	21W	
		(Fényerő = 100, Kontraszt = 100)	≤23W	
		energiatakarékos	≤0,5W	
Off timer (Kikapcsolási időzítő)	0-24 óra			
Hangszórók	NA			
Méretek és tömeg:	Magasság (talppal)	464,3mm		
	Szélesség	609,9mm		
	Mélység	200,0mm		
	Tömeg (csak a monitor)	4,22kg		
Környezeti adatok	Hőmérséklet:	Működés	0°C – 40°C	
		Üzemen kívül	-25°C – 55°C	
	Relatív páratartalom:	Működés	10% – 85% (nem lecsapódó)	
		Üzemen kívül	5% – 93% (nem lecsapódó)	
	Tengerszint feletti magasság:	Működés	0 ~ 5 000 m (0 ~ 16 404 láb)	
		Üzemen kívül	0 ~ 12 192 m (0 ~ 40 000 láb)	

## Általános specifikáció (27V2Q)

Panel	Típus neve	27V2Q		
	Megjelenítő-rendszer	Színes TFT LCD		
	Hasznos képméret	68,6 cm képátló		
	Képpont-méret	0,3114 (H)mm x 0,3114 (V)mm		
	Videó	HDMI csatoló & DP csatoló		
	Külön szink.	V/F TTL		
	Megjelenítés színe	16,7M szín		
Others	Vízszintes pásztázási tartomány	30~83KHz		
	Vízszintes pásztázási méret (maximum)	597,888 mm		
	Függőleges pásztázási tartomány	48Hz ~ 76Hz		
	Függőleges pásztázási méret (maximum)	336,312 mm		
	Optimális alapfelbontás	1920x1080@60Hz		
	Plug & Play	VESA DDC2B/CI		
	Bemeneti csatlakozó	HDMI/DP		
	Áramforrás	19VDC,1,58A		
	Energiafogyasztás	Tipikus(Fényerő = 90, Kontraszt = 50)	21W	
		(Fényerő = 100, Kontraszt = 100)	≤26W	
		energiatakarékos	≤0,5W	
Off timer (Kikapcsolási időzítő)	0-24 óra			
Hangszórók	NA			
Méretek és tömeg:	Magasság (talppal)	464,3mm		
	Szélesség	609,9mm		
	Mélység	200,0mm		
	Tömeg (csak a monitor)	4,22kg		
Környezeti adatok	Hőmérséklet:	Működés	0°C – 40°C	
		Üzemen kívül	-25°C – 55°C	
	Relatív páratartalom:	Működés	10% – 85% (nem lecsapódó)	
		Üzemen kívül	5% – 93% (nem lecsapódó)	
	Tengerszint feletti magasság:	Működés	0 ~ 5 000 m (0 ~ 16 404 láb)	
		Üzemen kívül	0 ~ 12 192 m (0 ~ 40 000 láb)	

## Alapvető Megjelenítési Üzem módok

Normál	Felbontás	V. frekvencia (kHz)	F. frekvencia (Hz)
VGA	640x480@60Hz	31,469	59,940
	640x480@72Hz	37,861	72,809
	640x480@75Hz	37,500	75,000
MAC MODES VGA	640x480@67Hz	35,000	66,667
IBM MODE	720x400@70Hz	31,469	70,087
SVGA	800x600@56Hz	35,156	56,250
	800x600@60Hz	37,879	60,317
	800x600@72Hz	48,077	72,188
	800x600@75Hz	46,875	75,000
MAC MIDE SVGA	835 x 624@75Hz	49,725	74,500
XGA	1024x768@60Hz	48,363	60,004
	1024x768@70Hz	56,476	70,069
	1024x768@75Hz	60,023	75,029
SXGA	1280x1024@60Hz	63,981	60,020
	1280x1024@75Hz	79,976	75,025
WSXG	1280x720@60HZ	45,000	60,000
	1280x960@60HZ	60,000	60,000
WXGA+	1440x900@60Hz	55,935	59,876
WSXGA+	1680x1050@60Hz	65,290	59,954
FHD	1920x1080@60Hz	67,500	60,000

## Csatlakozó érintkező-kiosztása

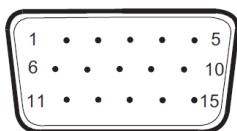

15 érintkezős jelkábel színes megjelenítőhöz

Érintkező száma	Jel elnevezése	Érintkező száma	Jel elnevezése
1	Video-Vörös	9	+5V
2	Video-Zöld	10	Földelés
3	Video-Kék	11	N.C.
4	N.C.	12	DDC soros adat
5	Kábelérzékelés	13	V-szinkr.
6	GND-R	14	F-szinkr.
7	GND-G	15	DDC soros időzítés
8	GND-B		



19 érintkezős jelkábel színes megjelenítőhöz

Érintkező száma	Jel elnevezése	Érintkező száma	Jel elnevezése
1	TMDS adatok 2+	11	TMDS Időzítés árnyékolás
2	TMDS adatok 2 árnyékolás	12	TMDS Időzítés
3	TMDS adatok 2	13	CEC
4	TMDS adatok 1+	14	Fenntartva (Nincs összeköttetés az eszközön)
5	TMDS adatok 1 Árnyékolás	15	SCL
6	TMDS adatok 1	16	SDA
7	TMDS adatok 0+	17	DDC/CEC földelés
8	TMDS adatok 0 árnyékolás	18	+5V táp
9	TMDS adatok 0	19	Hot Plug érzékelés
10	TMDS Időzítés +		

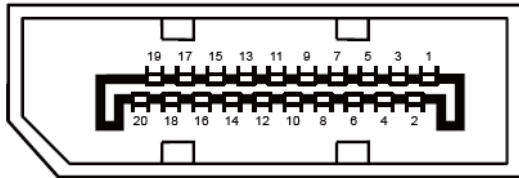

20 érintkezős jelkábel színes megjelenítőhöz

Érintkező száma	Jel elnevezése	Érintkező száma	Jel elnevezése
1	ML_Lane 3 (n)	11	GND
2	GND	12	ML_Lane 0 (p)
3	ML_Lane 3 (p)	13	CONFIG1
4	ML_Lane 2 (n)	14	CONFIG2
5	GND	15	AUX_CH(p)
6	ML_Lane 2 (p)	16	GND
7	ML_Lane 1 (n)	17	AUX_CH(n)
8	GND	18	Hot Plug érzékelés
9	ML_Lane 1 (p)	19	Return DP_PWR
10	ML_Lane 0 (n)	20	DP_PWR

---

# Plug and Play

## Plug and Play DDC2B szolgáltatás

Ez a monitor VESA DDC2B képességekkel van ellátva a VESA DDC SZABVÁNY előírásainak megfelelően. Lehetővé teszi, hogy a monitor közölje a gazdarendszerrel azonosító adatait, illetve az alkalmazott DDC szintjétől függően további adatokat közöljön megjelenítési képességeit illetően.

A DDC2B az I2C protokollra épülő, kétirányú adatcsatorna. A gazdagép a DDC2B csatornán keresztül kérheti az EDID adatokat.

---

# Szabályozás

## FCC nyilatkozat

### **FCC B osztályú rádiófrekvenciás zavarról szóló nyilatkozat FIGYELMEZTETÉS: (AZ FCC ÁLTAL IGAZOLT TÍPUSOK ESETÉBEN)**

MEGJEGYZÉS: Az elvégzett tesztek eredményei alapján kijelenthető, hogy a készülék az FCC szabályainak 15. szakasza alapján megfelel a B osztályú digitális berendezésekkel szemben támasztott követelményeknek. E határértékek úgy vannak tervezve, hogy lakásban történő telepítés esetén megfelelő védelmet nyújtsanak a káros interferencia ellen. Ez a berendezés rádiófrekvenciás energiát kelt, használ és sugározhat, és ha nem a használati utasításnak megfelelően helyezték üzembe és használják, károsan zavarhatja a rádiótávközlést. Arra azonban nincs garancia, hogy egy speciális telepítésben nem lép fel interferencia. Ha ez a berendezés káros interferenciát okoz a rádió- vagy televízióvetelben, amely a berendezés ki- és bekapcsolásával állapítható meg, bátorítjuk a felhasználót, hogy próbálja meg korrigálni az interferenciát a következő intézkedések egyikével vagy többjével:

Irányítsa másfelé vagy helyezze át a vevőantennát.

Növelje a berendezés és a vevő közötti távolságot.

Csatlakoztassa a berendezést a vevőkészülék által használttól eltérő fázisra.

Kérje a kereskedő vagy egy tapasztalt rádió-/TV-szerelő segítségét.

### **FIGYELEM:**

A megfelelőségért felelős fél által kifejezetten jóvá nem hagyott változtatások, illetve módosítások érvényteleníthetik a felhasználó jogkörét, hogy a berendezést működtesse.

Árnyékolt csatlakozókábeleket és árnyékolt tápkábelt kell használni, hogy biztosítsák a határértékeknek való megfelelőséget.

A gyártó nem tehető felelőssé a berendezés engedély nélküli módosítása által okozott rádió- és TV-zavarokért. A felhasználó köteles az ilyen jellegű zavart megszüntetni. A felhasználó köteles az ilyen jellegű zavart megszüntetni.

Ez a berendezés megfelel az FCC-szabályzat 15. részében foglaltaknak. A működtetésnek az alábbi két feltétele van (1) A készülék nem okozhat káros interferenciát, és (2) Az eszköznek minden zavart el kell viselnie, ideértve az olyan interferenciát is, amely nem kívánt működést eredményezhet.



---

## WEEE nyilatkozat

Elhasznált berendezések ártalmatlanítása felhasználók által az Európai Unióban lévő magánháztartásokban.



Az ilyen jelzéssel ellátott terméket, illetve csomagolását nem szabad háztartási szemétként kezelni. Ehelyett Önre hárul a felelősség, hogy a hulladék berendezést a hulladék elektromos és elektronikus berendezések ártalmatlanítására kijelölt begyűjtési ponton adja le. A hulladékká vált elektronikus berendezés elkülönített begyűjtésével és újrahasznosításával segít megőrizni a természeti erőforrásokat és biztosítja, hogy az egészséget és a környezetet védő módon hasznosítják újra. További tájékoztatásért a begyűjtőket és a termék újrahasznosítását illetően kérjük, lépjen kapcsolatba a helyi önkormányzattal, a kommunális hulladékkezelővel vagy azzal az üzlettel, ahol a terméket megvásárolta.

## WEEE-nyilatkozat India számára



Az ilyen jelzéssel ellátott terméket, illetve csomagolását nem szabad háztartási szemétként kezelni. Helyette Önre hárul a felelősség, hogy a hulladék berendezést a hulladék elektromos és elektronikus berendezések ártalmatlanítására kijelölt begyűjtési ponton adja le. A hulladékká vált elektronikus berendezés elkülönített begyűjtésével és újrahasznosításával segít megőrizni a természeti erőforrásokat és biztosítja, hogy az egészséget és a környezetet védő módon hasznosítják újra.

További tájékoztatásért arról, hogy Indiában hol lehet leadni a hulladék berendezést újrahasznosítás érdekében kérjük, kövesse az alábbi hivatkozást.

[www.aocindia.com/ewaste.php](http://www.aocindia.com/ewaste.php).

## EPA Energy Star



Az ENERGY STAR® az USA-ban bejegyzett védjegy. ENERGY STAR® partnerként az AOC International (Europe) BV és az Envision Peripherals, Inc. megállapítása szerint ez a termék megfelel az ENERGY STAR® energiatakarékosságra vonatkozó ajánlásainak. (AZ EPA ÁLTAL IGAZOLT TÍPUSOK ESETÉBEN)

---

## EPEAT nyilatkozat



Az EPEAT egy rendszer, amely segít az állami és magánszektorbeli beszerzőknek az asztali számítógépek, notebookok és monitorok kiértékelésében, összehasonlításában és kiválasztásában azok környezetvédelmi tulajdonságaik alapján. Az EPEAT ezenkívül egyértelmű és egységes teljesítmény-kritériumokat állít fel a termékek tervezéséhez, és lehetőséget ad a gyártóknak, hogy elnyerjék a piac elismerését termékeik környezetre kifejtett káros hatásának csökkentése iránt tett erőfeszítéseikért.

Az AOC hisz a környezet védelmében. Mivel elsősorban a természeti erőforrások megőrzéséért, valamint a lerakóhelyek kíméléséért fejezi ki aggodalmát, az AOC bemutatja az AOC monitorcsomagolás újrahasznosítási programját. A programot arra tervezték, hogy segítsen a monitor kartondobozának és a kitöltő anyagainak helyesen elhelyezésében. Ha a közelben nem áll rendelkezésre újrahasznosító központ, az AOC újrahasznosítja a csomagoló anyagokat, beleértve a habszivacs töltőanyagokat és a kartondobozt. Az AOC Display megoldása csak az AOC monitorok csomagolását hasznosítja újra. Kérjük, tekintse meg az alábbi weboldalakat:

**Csak Észak- és Dél-Amerika, Brazília kivételével:**

<http://us.aoc.com/aoc-corporation/?page=environmental-impact>

**Németország:**

<http://aoc-europe.com/de/content/environment>

**Brazília:**

<http://www.aoc.com.br/pg/embalagem-verde>

---

# Szerviz

## Európai garancianyilatkozat

### HÁROMÉVES KORLÁTOZOTT GARANCIA\*

Az Európa területén értékesített AOC LCD-monitorok esetében az AOC International (Europe) B.V. garantálja, hogy a termék anyagában és kidolgozásában hibátlan a fogyasztó általi vásárlás időpontjától számított három (3) évig. Ez alatt az idő alatt az AOC International (Europe) B.V. saját belátása szerint vagy megjavítja a hibás terméket új, illetve felújított alkatrészek felhasználásával, vagy térítésmentesen kicseréli a terméket új vagy felújított termékre az alábbi (\*) kivételekkel. Vásárlási bizonylat hiányában a szavatosság időtartama a terméken feltüntetett gyártási naptól számított 3 hónap után kezdődik.

Amennyiben a termék hibásnak tűnik, kérjük lépjen kapcsolatba a helyi kereskedővel, illetve hivatkozzon a [www.aoc-europe.com](http://www.aoc-europe.com) oldal szerviz és támogatás részére a garanciával kapcsolatos útmutatásért. A garanciás szállítási költségeket az AOC előre kifizette oda és visszaszállításra. Adja fel postán a terméket bérmentesítve az AOC hivatalos márkaszervize címére, mellékelve hozzá a dátummal ellátott vásárlási bizonylatot az alábbi feltételekkel:

- Győződjön meg arról, hogy az LCD-monitor megfelelő kartondobozba van csomagolva (az AOC az eredeti kartondobozt részesíti előnyben, mert az szállítás közben megfelelő védelmet nyújt a monitorok).
- Írja az RMA számot a cím etikettre
- Írja az RMA számot a szállító kartonra

Az AOC International (Europe) B.V. megtéríti a visszaszállítás költségét a Garancianyilatkozatban megadott országok területén belül. Az AOC International (Europe) B.V. nem viseli a termék szállításának költségét nemzetközi határokon túl. Ez az Európai Unión belüli nemzetközi határokra is érvényes. Ha az LCD-monitor nincs felvehető állapotban a futárszolgálat érkezésekor, felvételi díjat számítunk fel.

**\* Ez a korlátozott garancia nem érvényes a következők eredményeképpen történő kár vagy sérülés esetén:**

- Szállítás közben keletkezett károk a nem megfelelő csomagolás miatt
- Helytelen telepítés vagy karbantartás, más mint az AOC felhasználói kézikönyv által előírtak
- Nem rendeltetésszerű használat
- Gondatlanság
- A hagyományos kereskedelmi vagy ipari alkalmazástól eltérő használat
- Nem hivatalos fél általi beállítás
- A Tanúsított vagy Hivatalos AOC szervizközponttól eltérő fél által végzett javítás, átalakítás, illetve funkciók vagy alkatrészek beszerelése
- Nem megfelelő környezet, pl. páras, víz okozta kár vagy poros
- Erőszak, földrengés vagy terrorcselekmények okozta károk
- Túlzott vagy elégtelen fűtés vagy légkondicionálás, illetve áramkimaradás, ingadozás vagy más rendellenesség

Ez a korlátozott garancia nem érvényes a termék firmware-én vagy hardverén Ön vagy harmadik fél által végzett

---

módosítás vagy átalakítás esetén. Kizárólag Ön tartozik felelősséggel az ilyen módosítás vagy átalakítás esetén.

Valamennyi AOC LCD-monitor gyártása az ISO 9241-307 1. osztályú képpont szabályzat szabványai szerint történik.

Amennyiben a garanciája lejárt, továbbra is rendelkezésére áll minden elérhető javítási szolgáltatás, de a javítás költsége, beleértve az alkatrészeket, munkadíjat, szállítást (ha van) és más díjak Önt terhelik. Az AOC hivatalos márkaszervize hozzávetőleges szervizelési költségbecslést küld Önnek mielőtt Ön engedélyezné a javítás elvégzését.

A TERMÉKRE VONATKOZÓ MINDEN KIFEJEZETT VAGY VÉLT GARANCIA (IDEÉRTVE AZ ELADHATÓSÁGRA ÉS AZ ADOTT CÉLRA VALÓ ALKALMASSÁGRA VONATKOZÓ SZAVATOSSÁGOT) IDŐTARTAMA A FOGYASZTÓ ÁLTALI VÁSÁRLÁS IDŐPONTJÁTÓL SZÁMÍTVÁ HÁROM (3) ÉVRE KORLÁTOZÓDIK ÉS A MUNKA- ILLETVE ANYAGKÖLTSÉGEK MEGTÉRÍTÉSRE VONATKOZIK. SEMMILYEN GARANCIA (AKÁR KIFEJEZETT, AKÁR VÉLT) NEM ÉRVÉNYES EZEN IDŐSZAK LEJÁRTA UTÁN. AZ AOC INTERNATIONAL (EUROPE) B.V. ALÁBBI KÖTELEZETTSÉGEI ÉS AZ ÖN JOGORVOSLATI LEHETŐSÉGEI KIZÁRÓLAG AZ ITT SZEREPLŐ MÓDON ÉRTELMEZENDŐEK. AZ AOC INTERNATIONAL (EUROPE) B.V. FELELŐSSÉGE, LEGYEN AZ SZERZŐDÉSEN, KÉRTÉRÍTÉSEN, GARANCIÁN, TELJES KÖRŰ FELELŐSSÉGEN VAGY EGYÉB ELVEKEN ALAPULÓ FELELŐSSÉG, NEM HALADHATJA MEG ANNAK AZ EGYEDI KIÉSZÜLÉKNEK A KÖLTSÉGÉT, AMELYNEK HIBÁJA VAGY SÉRÜLÉSE A KÁRIGÉNY ALAPJA. AZ AOC INTERNATIONAL (EUROPE) B.V. NEM FELELŐS SEMMILYEN ELMARADT HASZONÉRT, LEHETŐSÉGEK VAGY BERENDEZÉSEK HASZNÁLATI LEHETŐSÉGÉNEK ELVESZTÉSÉÉRT, ILLETVE EGYÉB KÖZVETETT, ELŐRE NEM LÁTOTT VAGY KÖVETKEZMÉNYES KÁRÉRT. EGYES ÁLLAMOK NEM ENGEDIK MEG AZ ELŐRE NEM LÁTOTT VAGY KÖVETKEZMÉNYES KIZÁRÁSÁT, ILLETVE KORLÁTOZÁSÁT, ÍGY AZ ILYEN KORLÁTOZÁS NEM FELTÉTLENÜL ÉRVÉNYES ÖNRE. HABÁR EZ A KORLÁTOZOTT GARANCIA ÖNNEK MEGHATÁROZOTT JOGOKAT AD, EGYÉB JOGOKKAL IS RENDELKEZHET, AMELYEK ORSZÁGRÓL ORSZÁGRA ELTÉRHETNEK. EZ A KORLÁTOZOTT GARANCIA KIZÁRÓLAG AZ EURÓPAI UNIÓ TAGÁLLAMAIBAN MEGVÁSÁROLT TERMÉKEKRE ÉRVÉNYES.

A dokumentumban foglalt információk előzetes értesítés nélkül megváltoztathatók. További információk itt:

<http://www.aoc-europe.com>

---

# Garanciafeltételek Közép-Kelet és Afrika (MEA)

és

## a Független Államok Közössége (CIS) esetében

### KORLÁTOZOTT EGY vagy HÁROM ÉVES GARANCIA\*

A Közép-Keleten és Afrikában (MEA) és a Független Államok Közösségében (CIS) eladott AOC LCD monitorok esetében az AOC International (Europe) B.V. garantálja, hogy a termék gyártási és anyaghibától mentes a gyártás időpontjától Egy (1) és Három (3) év közötti időszakra az eladási országtól függően. Ez alatt az idő alatt az AOC International (Europe) B.V. visszaszállítási (Szervizközpontba szállítás) garanciatámogatást nyújt egy AOC hivatalos márkaszervizben vagy terjesztőnél, vagy megjavítja a hibás terméket új, illetve felújított alkatrészek felhasználásával, vagy térítésmentesen kicseréli a terméket új vagy felújított termékre az alábbi (\*) kivételekkel. Szabványos előírások szerint a garanciaidőt a gyártási időponttól számítjuk amelyet a termék azonosító száma szerint azonosítunk, de a teljes garancia tizenöt (15) és harminckilenc (39) hónap között van a gyártás időpontjától számítva, az eladási országtól függően. Rendkívüli eseteket figyelembe veszünk lejárt garancia esetében a termék azonosító száma szerint, ilyen esetekben az eredeti számla, vagy a vásárlási bizonylat bemutatása kötelező.

Amennyiben a termék hibásnak tűnik, kérjük lépjen kapcsolatba a helyi AOC kereskedővel, illetve hivatkozzon az AOC weboldalán található szerviz és támogatás részre az országában érvényes garanciával kapcsolatos útmutatásért:

- Egyiptom: [http://aocmonitorap.com/egypt\\_eng](http://aocmonitorap.com/egypt_eng)
- CIS Közép-Ázsia: <http://aocmonitorap.com/ciscentral>
- Közép-Kelet: <http://aocmonitorap.com/middleeast>
- Dél-Afrika: <http://aocmonitorap.com/southafrica>
- Szaúd Arábia: <http://aocmonitorap.com/saudiarabia>

Kérjük győződjön meg róla, hogy mellékelte a termékkel a dátummal ellátott vásárlási bizonylatot és küldje el az AOC hivatalos márkaszervize címére az alábbi feltételekkel:

- Győződjön meg arról, hogy az LCD-monitor megfelelő kartondobozba van csomagolva (az AOC az eredeti kartondobozt részesíti előnyben, mert az szállítás közben megfelelő védelmet nyújt a monitorok).
- Írja az RMA számot a cím etikettre
- Írja az RMA számot a szállító kartonra

**\* Ez a korlátozott garancia nem érvényes a következők eredményeképpen történő kár vagy sérülés esetén:**

- Szállítás közben keletkezett károk a nem megfelelő csomagolás miatt
- Helytelen telepítés vagy karbantartás, más mint az AOC felhasználói kézikönyv által előírtak
- Nem rendeltetésszerű használat
- Gondatlanság
- A hagyományos kereskedelmi vagy ipari alkalmazástól eltérő használat
- Nem hivatalos fél általi beállítás

- 
- A Tanúsított vagy Hivatalos AOC szervizközponttól eltérő fél által végzett javítás, átalakítás, illetve funkciók vagy alkatrészek beszerelése
  - Nem megfelelő környezet, pl. páras, víz okozta kár vagy poros
  - Erőszak, földrengés vagy terrorcselekmények okozta károk
  - Túlzott vagy elégtelen fűtés vagy légkondicionálás, illetve áramkimaradás, ingadozás vagy más rendellenesség

Ez a korlátozott garancia nem érvényes a termék firmware-én vagy hardverén Ön vagy harmadik fél által végzett módosítás vagy átalakítás esetén. Kizárólag Ön tartozik felelősséggel az ilyen módosítás vagy átalakítás esetén.

Valamennyi AOC LCD-monitor gyártása az ISO 9241-307 1. osztályú képpont szabályzat szabványai szerint történik.

Amennyiben a garanciája lejárt, továbbra is rendelkezésére áll minden elérhető javítási szolgáltatás, de a javítás költsége, beleértve az alkatrészeket, munkadíjat, szállítást (ha van) és más díjak Önt terhelik. Az AOC hivatalos márkaszervize hozzávetőleges szervizelési költségbecslést küld Önnek mielőtt Ön engedélyezné a javítás elvégzését.

A TERMÉKRE VONATKOZÓ MINDEN KIFEJEZETT VAGY VÉLT GARANCIA (IDEÉRTVE AZ ELADHATÓSÁGRA ÉS AZ ADOTT CÉLRA VALÓ ALKALMASSÁGRA VONATKOZÓ SZAVATOSSÁGOT) IDŐTARTAMA A FOGYASZTÓ ÁLTALI VÁSÁRLÁS IDŐPONTJÁTÓL SZÁMÍTVÁ EGY (1) vagy HÁROM (3) ÉVRE KORLÁTOZÓDIK ÉS A MUNKA- ILLETVE ANYAGKÖLTSÉGEK MEGTÉRÍTÉSRE VONATKOZIK. SEMMILYEN GARANCIA (AKÁR KIFEJEZETT, AKÁR VÉLT) NEM ÉRVÉNYES EZEN IDŐSZAK LEJÁRTA UTÁN. AZ AOC INTERNATIONAL (EUROPE) B.V. ALÁBBI KÖTELEZETTSÉGEI ÉS AZ ÖN JOGORVOSLATI LEHETŐSÉGEI KIZÁRÓLAG AZ ITT SZEREPLŐ MÓDON ÉRTELMEZENDŐEK. AZ AOC INTERNATIONAL (EUROPE) B.V. FELELŐSSÉGE, LEGYEN AZ SZERZŐDÉSEN, KÉRTÉRÍTÉSEN, GARANCIÁN, TELJES KÖRŰ FELELŐSSÉGEN VAGY EGYÉB ELVEKEN ALAPULÓ FELELŐSSÉG, NEM HALADHATJA MEG ANNAK AZ EGYEDI KIÉSZÜLÉKNEK A KÖLTSÉGÉT, AMELYNEK HIBÁJA VAGY SÉRÜLÉSE A KÁRIGÉNY ALAPJA. AZ AOC INTERNATIONAL (EUROPE) B.V. NEM FELELŐS SEMMILYEN ELMARADT HASZONÉRT, LEHETŐSÉGEK VAGY BERENDEZÉSEK HASZNÁLATI LEHETŐSÉGÉNEK ELVESZTÉSÉÉRT, ILLETVE EGYÉB KÖZVETETT, ELŐRE NEM LÁTOTT VAGY KÖVETKEZMÉNYES KÁRÉRT. EGYES ÁLLAMOK NEM ENGEDIK MEG AZ ELŐRE NEM LÁTOTT VAGY KÖVETKEZMÉNYES KIZÁRÁSÁT, ILLETVE KORLÁTOZÁSÁT, ÍGY AZ ILYEN KORLÁTOZÁS NEM FELTÉTLENŰL ÉRVÉNYES ÖNRE. HABÁR EZ A KORLÁTOZOTT GARANCIA ÖNNEK MEGHATÁROZOTT JOGOKAT AD, EGYÉB JOGOKKAL IS RENDELKEZHET, AMELYEK ORSZÁGRÓL ORSZÁGRA ELTÉRHETNEK. EZ A KORLÁTOZOTT GARANCIA KIZÁRÓLAG AZ EURÓPAI UNIÓ TAGÁLLAMAIBAN MEGVÁSÁROLT TERMÉKEKRE ÉRVÉNYES.

A dokumentumban foglalt információk előzetes értesítés nélkül megváltoztathatók. További információk itt:

<http://www.aocmonitorap.com>

## AOC International (Europe) B.V.

Prins Bernhardplein 200 / 6th floor, Amsterdam, The Netherlands

Tel: +31 (0)20 504 6962 • Fax: +31 (0)20 5046933

### AOC Pixelszabályzat

### ISO 9241-307 Class 1

2013 július 25

Az AOC azon van, hogy a legjobb minőségű termékeket szállítsa. Az iparág legfejlettebb gyártási folyamatait használjuk és szigorú minőségellenőrzést végzünk. Ennek ellenére néha elkerülhetetlen, hogy a lapospanelű monitorokban használt TFT monitorpanelekben pixelek vagy pixelrészek meghibásodjanak. Egy gyártó sem tudja garantálni hogy minden panel mentes lesz hibás pixelektől, de az AOC garantálja hogy garanciában kicserél vagy megjavít minden monitort amelynél elfogadhatatlan számú hiba jelentkezik. Ez a Pixelszabályzat a különböző pixelhibákat magyarázza meg és minden típus esetében meghatározza az elfogadható hibaszintet. Ahhoz, hogy garanciális javításra vagy cserére megfeleljen, a pixelhibák száma egy TFT monitorpanel esetében meg kell haladja a következő elfogadható szinteket.

#### Pixelek és alpixelek meghatározása

Egy pixel, vagy képelem, a három alapszínből, vörös, zöld és kék színekből álló alpixelből épül fel. Amikor minden alpixel felgyúl, a három színes alpixel együttesen egy fehér pixelként jelenik meg. Amikor mindenik kialszik, a három színes alpixel együttesen egy fekete pixelként jelenik meg.

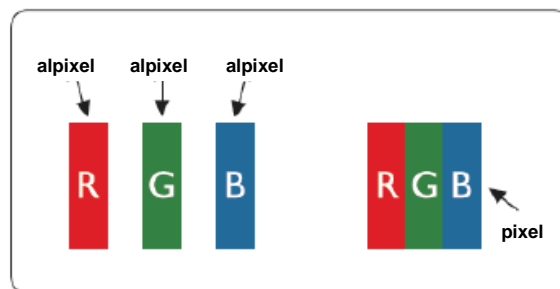

#### Pixelhibák típusai

- Fényes pont hiba: a monitor sötét képén alpixelek vagy pixelek mindig ki vannak gyúlva, "on" (be) állapotban.
- Sötét pont hiba: a monitor világos képén alpixelek vagy pixelek mindig sötétek vagy ki vannak kapcsolva, "off" (ki) állapotban.

ISO 9241-307 Pixelhiba osztály	1. típusú hiba Fényes pixel	2. típusú hiba Fekete pixel	3. típusú hiba Fényes alpixel	4. típusú hiba Fekete alpixel
1. osztály	1	1	2 + 1 + 0 +	1 3 5

---

## Garancianyilatkozat Észak- és Dél-Amerika területére vonatkozóan (Brazília kivételével)

### GARANCIANYILATKOZAT

AOC színes monitorokra vonatkozóan

Beleértve az Észak-Amerika területén a megadottak szerint értékesített készülékeket

Az Envision Peripherals, Inc. garantálja, hogy a termék anyagában és kidolgozásában hibátlan a fogyasztó általi vásárlás időpontjától számított három (3) évig alkatrész és munkadíj tekintetében, és egy (1) évig CRT képcsőre vagy LCD panelre vonatkozóan. Ez alatt az idő alatt az EPA (az EPI az Envision Peripherals, Inc. rövidített neve) saját belátása szerint vagy megjavítja a hibás terméket új, illetve felújított alkatrészek felhasználásával, vagy térítésmentesen kicseréli a terméket új vagy felújított termékre az alábbi (\*) kivételekkel. Minden a javítás alatt eltávolított alkatrész az EPI tulajdonába kerül.

Az Amerikai Egyesült Államok területén a garanciális időszakon belül az Ügyfélnek kapcsolatba kell lépnie az EPI céggel a legközelebbi hivatalos szervizközpont nevét illetően. Adja fel postán a terméket bérmentesítve az EPI hivatalos márkaszervize címére, mellékelve hozzá a dátummal ellátott vásárlási bizonylatot. Ha személyesen nem tudja beszállítani a terméket:

- Csomagolja vissza a terméket az eredeti (vagy egy azzal egyenértékű) csomagolásba
- Írja az RMA számot a cím etikettre
- Írja az RMA számot a szállító kartonra
- Biztosítsa a küldeményt (vagy viselje a szállítási kár/sérülés kockázatát)
- Fizesse ki az összes szállítási költséget

Az EPI semmilyen felelősséget nem vállal a nem megfelelően becsomagolt terméket ért sérülésekért annak beszállítása során.

Az EPI megtéríti a visszaszállítás költségét a Garancianyilatkozatban megadott országok területén belül. Az EPI nem viseli a termék szállításának költségét nemzetközi határokon túl. Ez az ebben a garancianyilatkozatban szereplő országok közötti határookra is érvényes.

Az Amerikai Egyesült Államokban és Kanadában vegye fel a kapcsolatot forgalmazójával vagy EPI ügyfélszolgálatával, RMA osztályával az ingyenesen hívható (888) 662-9888 számon. Vagy igényelhet RMA számot online is a [www.aoc.com/na-warranty](http://www.aoc.com/na-warranty) oldalon.

\* Ez a korlátozott garancia nem érvényes a következők eredményeképpen történő kár vagy sérülés esetén:

- Szállítás vagy nem megfelelő üzembe helyezés, illetve karbantartás
- Nem rendeltetésszerű használat
- Gondatlanság
- A hagyományos kereskedelmi vagy ipari alkalmazástól eltérő használat
- Nem hivatalos fél általi beállítás
- A Hivatalos EPI szervizközponttól eltérő fél által végzett javítás, átalakítás, illetve funkciók vagy alkatrészek beszerelése
- Nem megfelelő környezet
- Túlzott vagy elégtelen fűtés vagy légkondicionálás, illetve áramkimaradás, ingadozás vagy más rendellenesség



---

Ez a három évig terjedő korlátozott garancia nem érvényes a termék firmware-én vagy hardverén Ön vagy harmadik fél által végzett módosítás vagy átalakítás esetén. Kizárólag Ön tartozik felelősséggel az ilyen módosítás vagy átalakítás esetén.

A TERMÉKRE VONATKOZÓ MINDEN KIFEJEZETT VAGY VÉLT GARANCIA (IDEÉRTVE AZ ELADHATÓSÁGRA ÉS AZ ADOTT CÉLRA VALÓ ALKALMASSÁGRA VONATKOZÓ SZAVATOSSÁGOT) IDŐTARTAMA A FOGYASZTÓ ÁLTALI VÁSÁRLÁS IDŐPONTJÁTÓL SZÁMÍTVÁ HÁROM (3) ÉVRE, ILLETVE CRT KÉPCSŐRE VAGY LCD PANELRE VONATKOZÓAN EGY (1) ÉVRE KORLÁTOZÓDIK ÉS A MUNKA- ILLETVE ANYAGKÖLTSÉGEK MEGTÉRÍTÉSRE VONATKOZIK. SEMMILYEN GARANCIA (AKÁR KIFEJEZETT, AKÁR VÉLT) NEM ÉRVÉNYES EZEN IDŐSZAK LEJÁRTA UTÁN. AZ AMERIKAI EGYESÜLT ÁLLAMOKBAN EGYES ÁLLAMOK NEM ENGEDIK MEG A VÉLT GARANCIA IDŐTARTAMÁNAK KORLÁTOZÁSÁT, ÍGY AZ ILYEN KORLÁTOZÁS NEM FELTÉTLENÜL ÉRVÉNYES ÖNRE.

AZ EPI ALÁBBI KÖTELEZETTSÉGEI ÉS AZ ÖN JOGORVOSLATI LEHETŐSÉGEI KIZÁRÓLAG AZ ITT SZEREPLŐ MÓDON ÉRTELMEZENDŐEK. AZ EPI FELELŐSSÉGE, LEGYEN AZ SZERZŐDÉSEN, KÁRTÉRÍTÉSEN, GARANCIÁN, TELJES KÖRŰ FELELŐSSÉGEN VAGY EGYÉB ELVEKEN ALAPULÓ FELELŐSSÉG, NEM HALADHATJA MEG ANNAK AZ EGYEDI KIÉSZÜLÉKNEK A KÖLTSÉGÉT, AMELYNEK HIBÁJA VAGY SÉRÜLÉSE A KÁRIGÉNY ALAPJA. AZ ENVISION PERIPHERALS, INC. NEM FELELŐS SEMMILYEN ELMARADT HASZONÉRT, LEHETŐSÉGEK VAGY BERENDEZÉSEK HASZNÁLATI LEHETŐSÉGÉNEK ELVESZTÉSÉÉRT, ILLETVE EGYÉB KÖZVETETT, ELŐRE NEM LÁTOTT VAGY KÖVETKEZMÉNYES KÁRÉRT. AZ AMERIKAI EGYESÜLT ÁLLAMOKBAN EGYES ÁLLAMOK NEM ZÁRJÁK KI A BALESETI, ILLETVE A KÖVETKEZMÉNYSZERŰ KÁROKAT. EZÉRT A FENTI KORLÁTOZÁSOK NÉMELYIKE ESETLEG NEM VONATKOZIK ÖNRE. ANNAK ELLENÉRE, HOGY EZ A KORLÁTOZOTT GARANCIA SPECIFIKUS JOGOKAT NYÚJT, ÁLLAMTÓL FÜGGŐEN MÁS JOGAI IS LEHETNEK.

Az Amerikai Egyesült Államokban ez a korlátozott garancia kizárólag az Amerikai Egyesült Államok, Alaszka és Hawaii területén vásárolt készülékekre érvényes.

Az Amerikai Egyesült Államokon kívül ez a korlátozott garancia kizárólag a Kanada területén vásárolt termékekre érvényes.

A dokumentumban foglalt információk előzetes értesítés nélkül megváltoztathatók.

További információk itt:

**USA:** [http://us.aoc.com/support/find\\_service\\_center](http://us.aoc.com/support/find_service_center)

**ARGENTÍNA:** [http://ar.aoc.com/support/find\\_service\\_center](http://ar.aoc.com/support/find_service_center)

**BOLÍVIA:** [http://bo.aoc.com/support/find\\_service\\_center](http://bo.aoc.com/support/find_service_center)

**CHILE:** [http://cl.aoc.com/support/find\\_service\\_center](http://cl.aoc.com/support/find_service_center)

**KOLUMBIA:** [http://co.aoc.com/support/find\\_service\\_center](http://co.aoc.com/support/find_service_center)

**COSTA RICA:** [http://cr.aoc.com/support/find\\_service\\_center](http://cr.aoc.com/support/find_service_center)

**DOMINIKAI KÖZTÁRSASÁG:** [http://do.aoc.com/support/find\\_service\\_center](http://do.aoc.com/support/find_service_center)

**ECUADOR:** [http://ec.aoc.com/support/find\\_service\\_center](http://ec.aoc.com/support/find_service_center)

**EL SALVADOR:** [http://sv.aoc.com/support/find\\_service\\_center](http://sv.aoc.com/support/find_service_center)

**GUATEMALA:** [http://gt.aoc.com/support/find\\_service\\_center](http://gt.aoc.com/support/find_service_center)

**HONDURAS:** [http://hn.aoc.com/support/find\\_service\\_center](http://hn.aoc.com/support/find_service_center)

**NICARAGUA:** [http://ni.aoc.com/support/find\\_service\\_center](http://ni.aoc.com/support/find_service_center)

---

**PANAMA:** [http://pa.aoc.com/support/find\\_service\\_center](http://pa.aoc.com/support/find_service_center)

**PARAGUAY:** [http://py.aoc.com/support/find\\_service\\_center](http://py.aoc.com/support/find_service_center)

**PERU:** [http://pe.aoc.com/support/find\\_service\\_center](http://pe.aoc.com/support/find_service_center)

**URUGUAY:** [http://pe.aoc.com/support/find\\_service\\_center](http://pe.aoc.com/support/find_service_center)

**VENEZUELA:** [http://ve.aoc.com/support/find\\_service\\_center](http://ve.aoc.com/support/find_service_center)

**A FEL NEM SOROLT ORSZÁGOK ESETÉBEN:** [http://latin.aoc.com/support/find\\_service\\_center](http://latin.aoc.com/support/find_service_center)

## EASE program



Kizárólag az Amerikai Egyesült Államok területén vásárolt, AOC márkajelzéssel rendelkező monitorokra vonatkozóan.

Minden AOC márkajelzésű monitort immár fedez az EASE program. Amennyiben monitora az első három hónap használat során meghibásodik, az AOC 72 órán belül cseremonitort biztosít, amennyiben jóváhagyták a programban való részvételre. Ha monitora feljogosítja az EASE programban való részvételre, az AOC kifizeti a szállítási költséget mindkét irányban.

1. lépés: Hívja fel Műszaki osztályunkat a 888.662.9888 számon.

2. lépés: Töltse ki és küldje vissza az EASE regisztrációs űrlapokat postai úton vagy faxon.

3. lépés: Amint jóváhagyják a programban való részvételre, visszaszállítási kódot adunk ki Önnek.

4. lépés: Egy monitor fogunk előre kiszállítani a címére.

5. lépés: UPS Call Tag-et adunk ki a hibás készülék begyűjtéséhez.

6. lépés: Tekintse át a következő táblázatot az Ön EASE programbeli részvételének feltételeiért.

JÓTÁLLÁSI IDŐ	DÍJMENTES FEDEZET	ÜGYFÉL ÁLTAL FIZETENDŐ DÍJAK
A vásárlástól számított első három hónapban: EASE által fedezett	- Új AOC monitor - Megrendelés kiadva és visszaszállítási díj UPS-en	- Nincs*
4 hó - 1 év	- Minden alkatrész és munkadíj képcsövet és LCD panelt beleértve	- UPS visszaszállítás díja az AOC-hez
1 - 3 év: Normál korlátozott garancia által fedezett	- Alkatrész és munkadíj (képcső és LCD panel kivételével)	- UPS visszaszállítás díja az AOC-hez

\*Az AOC-nek szüksége van bankkártyaszámára, amennyiben új AOC monitort kíván előre kiszállíttatni a telephelyére, mielőtt a visszaküldött hibás készülék megérkezne az AOC szervizközpontjába. Amennyiben nem kívánja megadni bankkártyaszámát, az AOC csak akkor szállítja ki az új monitort, ha a visszaküldött hibás készülék megérkezett az AOC szervizközpontjába.

