

AOC

AGON



LCD монитор
Ръководство на потребителя на

AG493QCX

Безопасност	1
Национални конвенции	1
Захранване	2
Инсталация	3
Почистване	4
Други.....	5
Настройки.....	6
Съдържание на опаковката	6
Настройка на стойка и основа.....	7
Нагласяне ъгъла на гледане	8
Свързване на монитора	9
Функция за Adaptive-Sync	10
HDR	11
Бързи клавиши	12
Описание на бутоните на дистанционното управление.....	13
Ръководство на клавишите в екранното меню (меню).....	14
OSD Setting (Настройка на екранното меню).....	16
Game Setting (Настройка за игри).....	17
Luminance (Осветеност)	19
PIP Setting (Настройка PIP).....	21
Color Setup (Настройки на цветовете).....	22
Extra (Допълнителни).....	24
OSD Setup (Настройка на екранното меню)	25
LED (светодиоден) индикатор	26
Отстраняване на неизправности.....	27
Спецификация	29
Общи спецификации	29
Предварително настроени екранни режими	30
Разпределение на изводите	31
Plug and Play.....	32

Безопасност

Национални конвенции

Конвенциите за условните обозначения, използвани в този документ, се описват в подразделите по-долу.

Забележки, знаци за внимание и предупреждения

В цялото ръководство определени части от текста са придружени от икона и са написани с получер шрифт или в курсив. Тези части съдържат забележки, бележки за внимание и предупреждения и се използват по следния начин:



ЗАБЕЛЕЖКА: ЗАБЕЛЕЖКА съдържа важни сведения, които ще помогнат да използвате по-добре компютърната си система.





ВНИМАНИЕ: ВНИМАНИЕ посочва потенциален риск от повреда на хардуера или загуба на данни и съвет как да избегнете проблема.





ПРЕДУПРЕЖДЕНИЕ: ПРЕДУПРЕЖДЕНИЕ показва възможно телесно нараняване и казва как да се избегне проблемът. Някои предупреждения могат да се появят в алтернативни формати и да не са придружени от икона. В тези случаи конкретното представяне на предупреждението се изисква от съответния регулаторен орган.

Захранване

 Характеристики на захранването трябва да съответстват на посочените на етикета на монитора. Ако не сте сигурни за електрозахранването в сградата, обърнете се към Вашия доставчик или местната електрическа компания.

 Мониторът има щепсел с три крачета, с трети (заземяващ) щифт. Щепселът може да се вкара само в контакт със заземяване като защитна функция. Ако щепселът не съответства на контакта, извикайте електротехник да монтира подходящ контакт или използвайте адаптер за заземяване на уреда. Не премахвайте защитата на заземяващия щепсел.

 Изключете уреда по време на гръмотевична буря или когато няма да го използвате дълго време. Това ще предпази монитора от повреди причинени от свръхнапрежение.

 Не претоварвайте захранващите кабели и удължители. Претоварването може да доведе до пожар или токов удар.

 За гарантиране на надеждно функциониране, използвайте монитора само с одобрени от UL компютри, които имат подходящо конфигурирани куплунги с маркировка 100-240V AC, най-малко 5A.

 Контактът трябва да се намира близо до устройството и да бъде лесно достъпен.

Инсталация

! Не поставяйте монитора на нестабилна количка, стойка, триножник, конзола или маса. При падане мониторът може да нарани някого и да се повреди. Използвайте само количка, стойка, триножник, конзола или маса, препоръчани от производителя или продавани заедно с този продукт. Спазвайте указанията на производителя при монтажа и използвайте само препоръчаните от производителя монтажни принадлежности. Манипулирането на продукта и принадлежностите да се извършва внимателно.

! Да не се допуска попадането на предмети в цепките на корпуса. Това може да повреди електрическите контури и да причини пожар или токов удар. Да не се допуска попадане на течности върху монитора.

! Да не се оставя с лицевата част върху пода.

! За закрепване на монитора на стена или шкаф използвайте стойка, одобрена от производителя и следвайте указанията към стойката.

! За да избегнете евентуални щети, например обелване на панела от рамката, уверете се, че мониторът не е наклонен надолу на повече от -5 градуса. Ако максималният ъгъл за наклон надолу от -5.

! Около монитора да се остави празно пространство, както е показано по-долу. В противен случай прегряването поради недостатъчна вентилация може да причини пожар или повреда на монитора.

По-долу са показани препоръчителните зони за вентилация при монтаж на монитора на стойка:

Монтаж на стойка



Почистване

! Корпусът да се почиства редовно с мека кърпа. Да се използват неутрални препарати за петната, тъй като силните препарати могат да разяждат корпуса.

! Да не се допуска проникване на препаратите вътре в продукта при почистване. Да не се използват груби тъкани, които могат да повредят повърхността на екрана.

! Да се откачи захранващият кабел преди почистване на продукта.



Други

 Ако усетите странна миризма, звук или дим от продукта, НЕЗАБАВНО изключете захранването и се свържете със сервизния център.

 Уверете се, че процепите за вентилация не са блокирани от масата или завесите.

 Не излагайте монитора на силни вибрации или силни удари при работа.

 Не удряйте и не изпускайте монитора при работа или транспортиране.

Настройки

Съдържание на опаковката

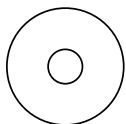

CD Manual



Warranty card

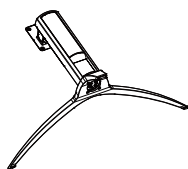

Stand / Base



Stand Screws



Remote control



Batteries



Clip



Power Cable



DP Cable



HDMI Cable



USB Cable

★ Не всички видове сигнални кабели ще се предоставят за всички региони. За потвърждение се свържете с местния дилър или филиал на AOC.

Настройка на стойка и основа

Регулирайте или отстранете основата като следвате стъпките по-долу.

Монтаж:

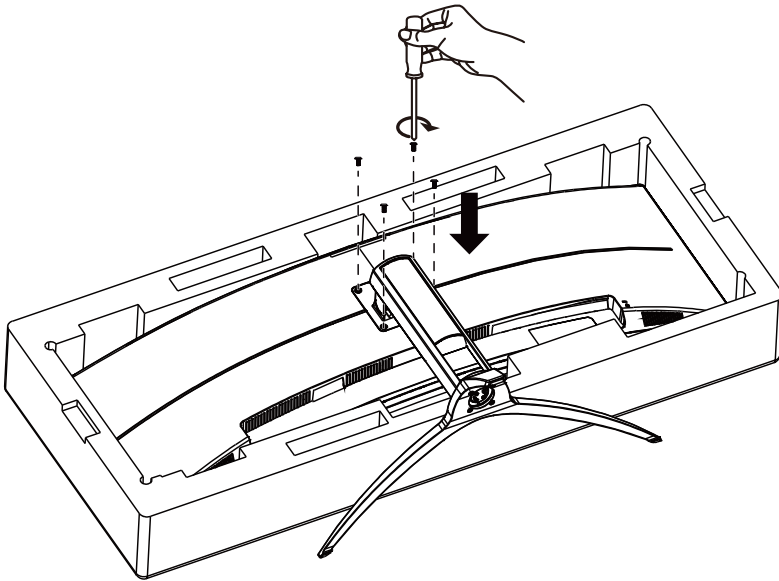

Отстраняване:

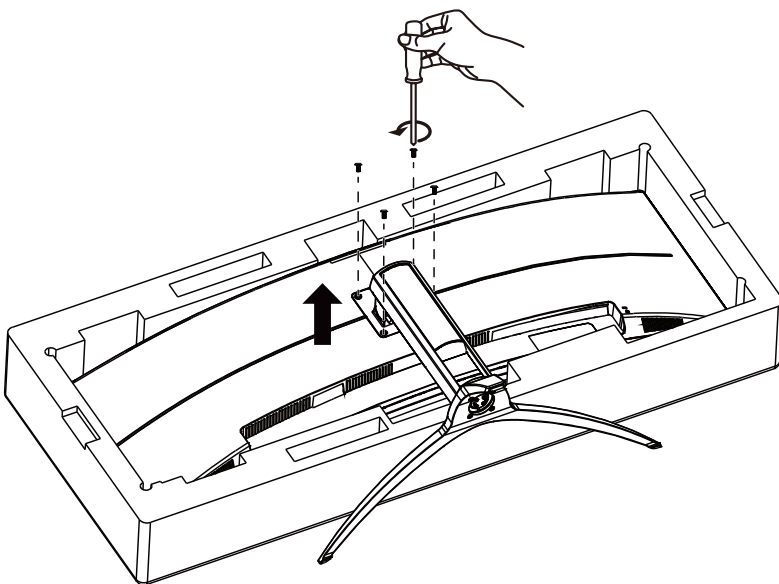

Нагласяне ъгъла на гледане

За оптимални резултати при гледане се препоръчва да гледате първо в монитора, след което да регулирате ъгъла му според предпочитанията си.

Придържайте стойката, за да не преобърнете монитора при промяна на ъгъла.

Можете да промените ъгъла на монитора по следния начин.

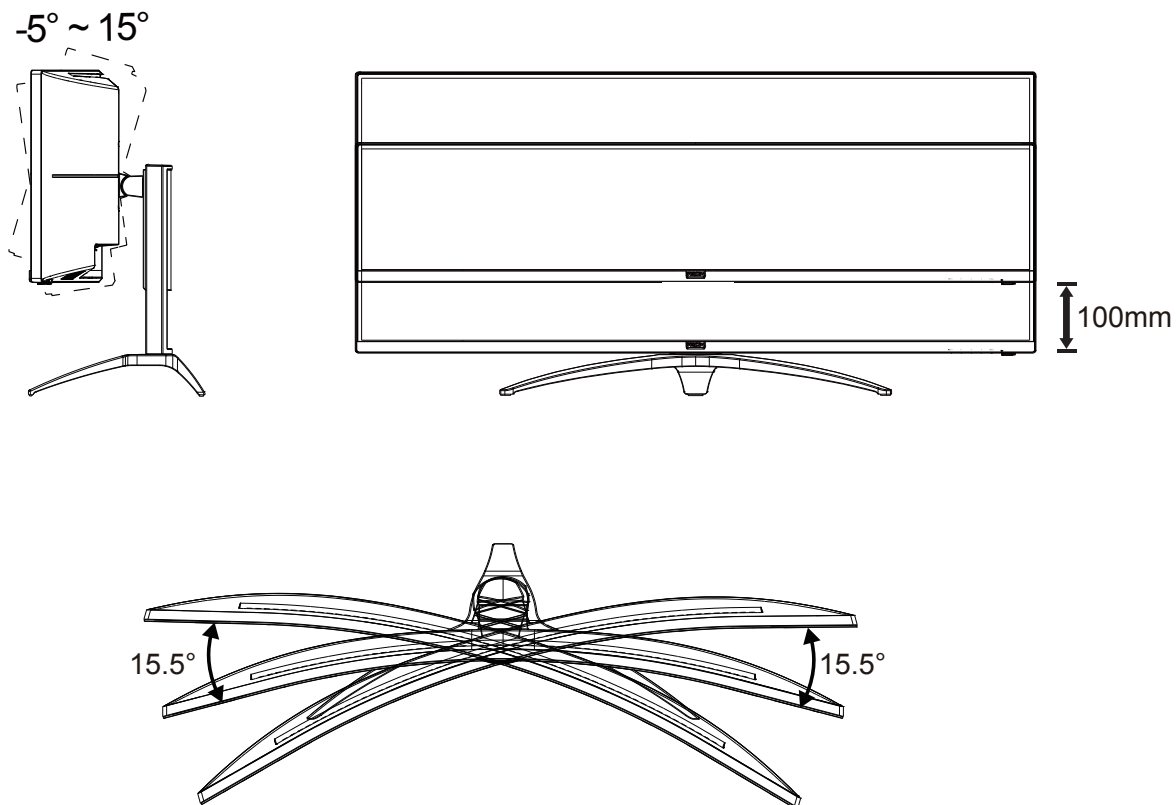

ЗАБЕЛЕЖКА:

Не пипайте екрана при промяна на ъгъла. Това може да причини повреда или счупване на LCD екрана.

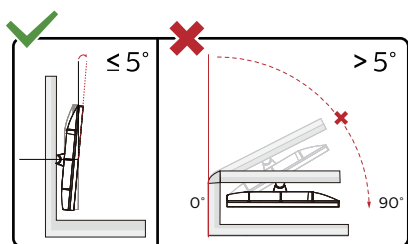

* Дизайнът на дисплея може да се различава от този на илюстрациите.

Предупреждение

- За да избегнете евентуални щети по екрана, като обелване на панела, уверете се, че мониторът не е наклонен на повече от -5 градуса надолу.
- Не натискайте екрана, докато регулирате ъгъла на монитора. Хващайте само рамката.

Свързване на монитора

Кабелни връзки от задната страна на монитора и компютъра:

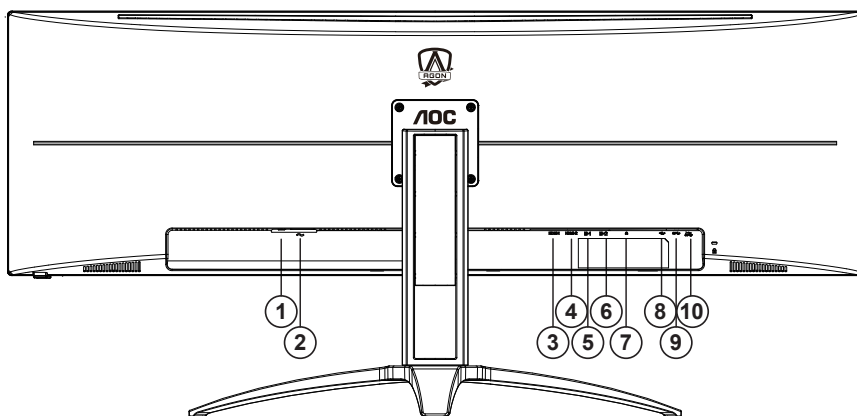

1. Вход за микрофон
2. Бутон за включване и изключване
3. HDMI-1
4. HDMI-2
5. DP-1
6. DP-2
7. Слушалки
8. USB up
9. USB3.2 Gen1 x2
10. USB3.2 Gen1 + бързо зареждане x1

Свързване с компютър

1. Свържете добре охранващия кабел в задната част на дисплея.
2. Изключете компютъра и извадете охранващия му кабел.
3. Свържете кабела за сигнал на дисплея към видеоконектора от задната страна на вашия компютър.
4. Включете охранващия кабел на вашия компютър и дисплея в близка електрическа розетка.
5. Включете своя компютър и дисплея.

Ако мониторът показва изображение, инсталирането е завършено. Ако не видите изображение, вижте „Отстраняване на неизправности“.

За да защитите оборудването, винаги изключвайте компютъра и LCD монитора преди свързване.

Функция за Adaptive-Sync

1. Функцията Adaptive-Sync работи с DP/HDMI.
2. Съвместима видеокарта: Списъкът с препоръки е като показания по-долу. Можете да го видите като посетите www.AMD.com

Видеокарти

- Radeon™ RX Vega series
- Radeon™ RX 500 series
- Radeon™ RX 400 series
- Radeon™ R9/R7 300 series (R9 370/X, R7 370/X, R7 265 series осв..)
- Radeon™ Pro Duo (2016)
- Radeon™ R9 Nano series
- Radeon™ R9 Fury series
- Radeon™ R9/R7 200 series (R9 270/X, R9 280/X series осв..)

Процесори

- AMD Ryzen™ 7 2700U
- AMD Ryzen™ 5 2500U
- AMD Ryzen™ 5 2400G
- AMD Ryzen™ 3 2300U
- AMD Ryzen™ 3 2200G
- AMD PRO A12-9800
- AMD PRO A12-9800E
- AMD PRO A10-9700
- AMD PRO A10-9700E
- AMD PRO A8-9600
- AMD PRO A6-9500
- AMD PRO A6-9500E
- AMD PRO A12-8870
- AMD PRO A12-8870E
- AMD PRO A10-8770
- AMD PRO A10-8770E
- AMD PRO A10-8750B
- AMD PRO A8-8650B
- AMD PRO A6-8570
- AMD PRO A6-8570E
- AMD PRO A4-8350B
- AMD A10-7890K
- AMD A10-7870K
- AMD A10-7850K
- AMD A10-7800
- AMD A10-7700K
- AMD A8-7670K
- AMD A8-7650K
- AMD A8-7600
- AMD A6-7400K

HDR

Има съвместимост с входен сигнал във формат HDR10.

Дисплеят може автоматично да

активира HDR функцията, ако плейърът и съдържанието са съвместими. Свържете се с производителя на устройството и доставчика на съдържанието за информация относно съвместимостта между Вашето устройство и съдържанието. Изберете "ИЗКЛ." за HDR функцията, когато не се нуждаете от автоматично активиране на функцията.

Чрсаххцър:

1. Достъпен е само HDMI интерфейс, а DisplayPort интерфейсът не може да функционира във версия WIN10 V1703.
2. Разделителната способност на екрана е 3840x1080@60Hz, а за HDR е предварително зададено ВКЛ.. При тези условия екранът може да е леко затъмнен, което показва, че HDR функцията е активирана.

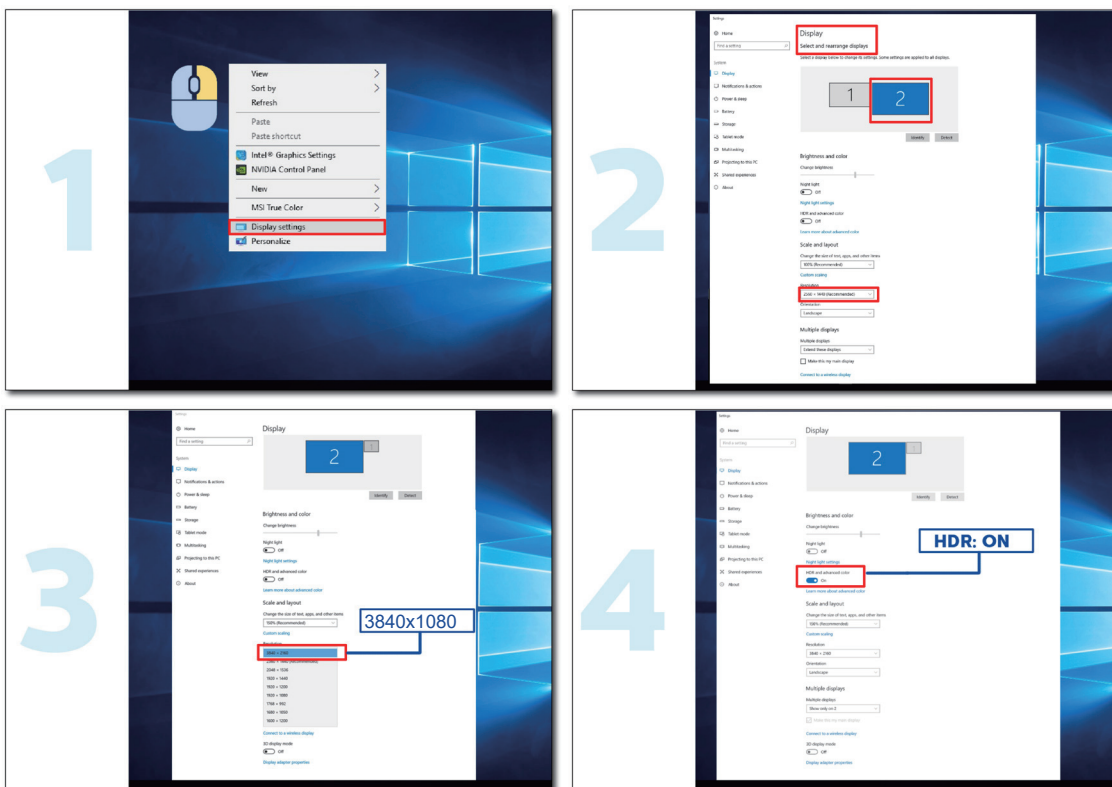

Бързи клавиши

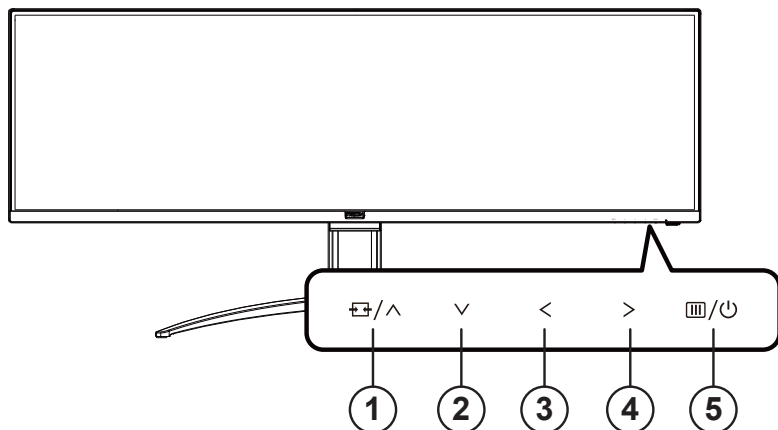

1	Източник/Нагоре
2	Двойна точка/Надолу
3	Режим Игри/Вляво
4	Пропорции на картината//Надясно
5	Захранване/Меню/Вход

Захранване/Меню/Вход

Натиснете бутона Power (Захранване) за включване на монитора.

Ако няма екранно меню, натиснете, за да покажете екранното меню или да потвърдите избора. Натиснете за около 2 секунди, за да изключите монитора.

Dial Point (Двойна точка)

Където няма екранно меню, натиснете бутона Dial Point (Двойна точка), за да покажете/скриете Dial Point (Двойна точка).

Режим Игри/Вляво

Когато няма екранно меню, натиснете клавиша Вляво, за да отворите функцията за режима за игри. После натиснете клавиша Вляво или Вдясно, за да изберете игрови режим (FPS, RTS, Racing (Състезание), Gamer 1 (Играч 1), Gamer 2 (Играч 2) или Gamer 3 (Играч 3)) въз основа на различните типове игри.

Пропорции на картината/

Когато няма OSD, натиснете > непрекъснато да променя 4:3 или широк съотношение. (Ако размера на продукта екрана е 4:3 или входния сигнал резолюция е широк формат, горещ клавиш е забранен да се адаптира).

Източник/Нагоре

Когато екранното меню е затворено, натиснете бутона Източник за функцията за избор на източник.

Описание на бутоните на дистанционното управление

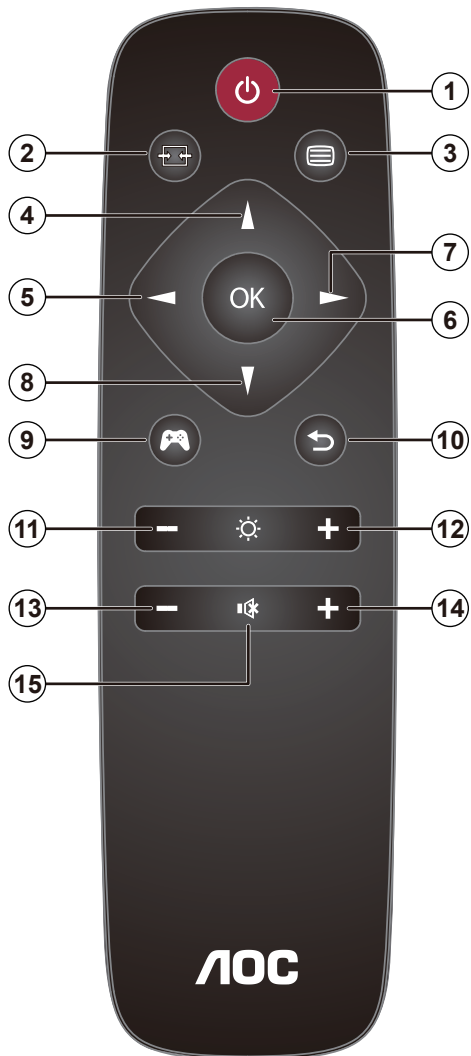

1		Натиснете за включване и изключване.
2		Променете източника на входен сигнал.
3		Влезте в екранното меню.
4		Регулирайте екранното меню/увеличете стойностите.
5		Върнете се в предишното ниво на екранното меню.
6		Потвърдете настройката на екранното меню.
7		Влезте в екранното меню. Потвърдете настройката на екранното меню.
8		Регулирайте екранното меню/намалете стойностите.
9		Отворете геймърски режим.
10		Върнете се в предишното ниво на екранното меню.
11		Намалете яркостта
12		Увеличете яркостта
13		Намалете силата на звука
14		Увеличете силата на звука
15		Без звук

Ръководство на клавишите в екранното меню (меню)



Enter: Използвайте клавиша Enter за влизане в следващото ниво на екранното меню
Преместване: Използвайте стрелка Наляво/Нагоре/Надолу , за да се движите в опциите на екранното меню
Изход: Използвайте стрелка Надясно за изход от екранното меню

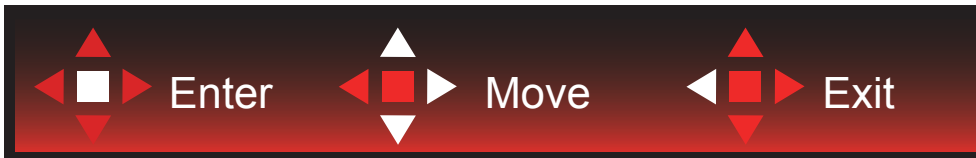

Enter: Използвайте клавиша Enter за влизане в следващото ниво на екранното меню
Преместване: Използвайте стрелка Надясно/Нагоре/Надолу, за да се движите в опциите на екранното меню
Изход: Използвайте стрелка Наляво за изход от екранното меню

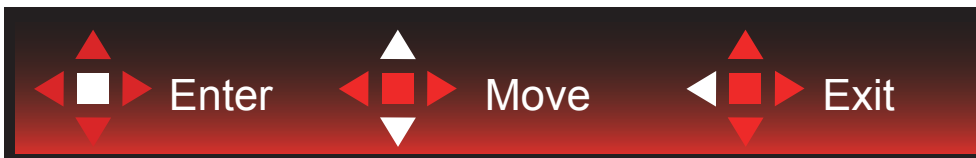

Enter: Използвайте клавиша Enter за влизане в следващото ниво на екранното меню
Преместване: Използвайте стрелка Нагоре/Надолу, за да се движите в опциите на екранното меню
Изход: Използвайте стрелка Наляво за изход от екранното меню

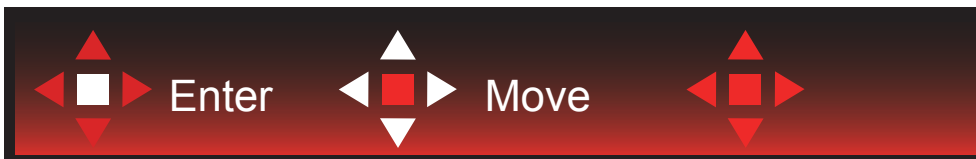

Преместване: Използвайте стрелка наляво/надясно/нагоре/надолу, за да се движите в опциите на екранното меню



Изход: Използвайте стрелка наляво за изход от екранното меню до предишно ниво на екранното меню
Enter: Използвайте стрелка надясно за влизане в следващото ниво на екранното меню
Избор: Използвайте стрелка нагоре/надолу, за да се движите в опциите на екранното меню



Enter: Използвайте клавиша Enter, за да приложите настройка на екранното меню
Избор: Използвайте стрелка надолу, за да се регулирате настройката на екранното меню



Избор: Използвайте стрелка нагоре/надолу, за да се регулирате настройката на екранното меню



Enter: Използвайте клавиша Enter за изход от екранното меню до предишно ниво на екранното меню
Избор: Използвайте стрелка наляво/надясно, за да се регулирате настройката на екранното меню

OSD Setting (Настройка на екранното меню)

Основни и прости инструкции върху клавишите за управление



- 1). Натиснете бутона MENU (МЕНЮ), за да активирате прозореца на екранното меню.
- 2). Следвайте ръководството за клавишите, за да се движите или за да изберете (регулирате) настройките на екранното меню.
- 3). Функция за заключване/отключване на екранното меню: За заключване или отключване на екранното меню, натиснете и задръжте бутона Надолу за 10 секунди, докато функцията на екранното меню не е активна.

Забележка:

- 1). Ако продуктът има само един вход за сигнал, елементът „Input Select“ (Избор на вход) е забранен за конфигуриране.
- 2). ECO режими (освен Standard mode (Стандартен режим)), DCR и DCB за тези четири състояния за тези четири състояния - само едно може да е активно.

Game Setting (Настройка за игри)



	Game Mode (Режим за игри)	Off (изкл.):	Изключете режима на игра.
		FPS	За игри FPS (Стрелба от първо лице). Подобрява детайлите на нивата на черното в тъмните теми.
		RTS	За RTS (Стратегия в реално време). Подобрява качеството на изображението.
		Racing (Състезание)	За състезателни игри. Предоставя най-бързото време за отговор и висока наситеност на цветовете.
		Gamer 1 (Играч 1)	Предпочитанията на потребителя, записани като Gamer 1 (Играч 3).
		Gamer 2 (Играч 1)	Предпочитанията на потребителя, записани като Gamer 2 (Играч 3).
		Gamer 3 (Играч 1)	Предпочитанията на потребителя, записани като Gamer 3 (Играч 3).
	Shadow Control (Управление на сенките)	0-100	<p>Настройката по подразбиране на Shadow Control (Управление на сенките) е 50, тогава крайният потребител може да регулира от 50 до 100 или 0 за увеличаване на контраста за по-ясна картина.</p> <ol style="list-style-type: none"> Ако картината е прекалено тъмна, за да се виждат ясно детайлите, регулирайте от 50 до 100 за по-ясна картина. Ако картината е прекалено бяла, за да се виждат ясно детайлите, регулирайте от 50 до 0 за по-ясна картина.
	Game Color (Цвят при игри)	0-20	Цвят при игри ще предостави нива 0-20 за регулиране на наситеността за по-добра картина

	MBR	0-20	<p>Регулирайте Motion Blur Reduction (Намаляване на размазване поради движение).</p> <p>MBR (Намаляване на замъгляване от движение)</p> <p>Предоставя 0-20 нива на регулиране за намаляване на замъгляването от движение.</p> <p>Забележка: 1. Функцията MBR може да се регулира, когато функцията Adaptive-Sync (Адаптивно синхронизиране) е изключена, ниско забавяне на входен сигнал е включено и скоростта на опресняване е $\geq 75\text{Hz}$.</p> <p>2. Яркостта на екрана ще намалее, когато стойността на настройката се увеличи.</p>
	Adaptive-Sync	On (Вкл.)/Off (изкл.)	<p>Забранете или разрешете Adaptive-Sync.</p> <p>Напомняне за пускане на Adaptive-Sync (Адаптивно синхронизиране): Когато функцията Adaptive-Sync (Адаптивно синхронизиране) е разрешена, възможно е мигане в някои игрови среди.</p>
	Overdrive (Ускоряване)	Weak (Слабо)	<p>Регулира времето за реакция.</p> <p>Забележка: 1. Ако потребителят регулира OverDrive (Овердрайв) на Strong (Силно), показаното изображение може да е замъглено. Потребителите може да регулират нивото на OverDrive (Овердрайв) или да го изключат според предпочитанията си. 2. Функцията Boost (Подобрено) е по избор, когато функцията Adaptive-Sync (Адаптивно синхронизиране) е изключена, ниско забавяне на сигнала е включено и скоростта на опресняване е $\geq 75\text{Hz}$.</p> <p>3. Яркостта на екрана ще намалее, когато функцията Boost (Подобрено) е включена.</p>
Medium (Средно)			
Strong (Силно)			
Boost			
Off (Изкл.)			
Low input Lag (Забавяне при ниско качество на входния сигнал)	On (Вкл.)/Off (изкл.)	Изключете буфера, за да намалите забавянето на входния сигнал	
Frame Counter (Брояч на кадрите)	Off (Изкл.)/ Right-Up (Вдясно - горе)/ Right-Down(Вдясно - долу)/Left-Down (Вляво - долу)/ Left-Up (Вляво - горе)	Веднага показвайте вертикалната честота на текущия сигнал. (Функцията брояч на кадри работи само с видеокарта AMD.)	
Сила на звука	0-100	Регулиране на настройката за сила на звука	

ЗАБЕЛЕЖКА:

Когато HDR Mode (HDR режим) под Luminance (Осветеност) е с настройка, различна от изключено, елементите Game Mode (Режим за игри), Shadow Control (Управление на сенките), Game Color (Цвят при игри) не може да се регулират.

Когато HDR под Luminance (Осветеност) е с настройка, различна от изключено, елементите Game Mode (Режим за игри), Shadow Control (Управление на сенките), Game Color (Цвят при игри), MBR не може да се регулират. Опцията "Boost (Подобрен)" в "Overdrive (Ускоряване)" не е налична.

Luminance (Осветеност)

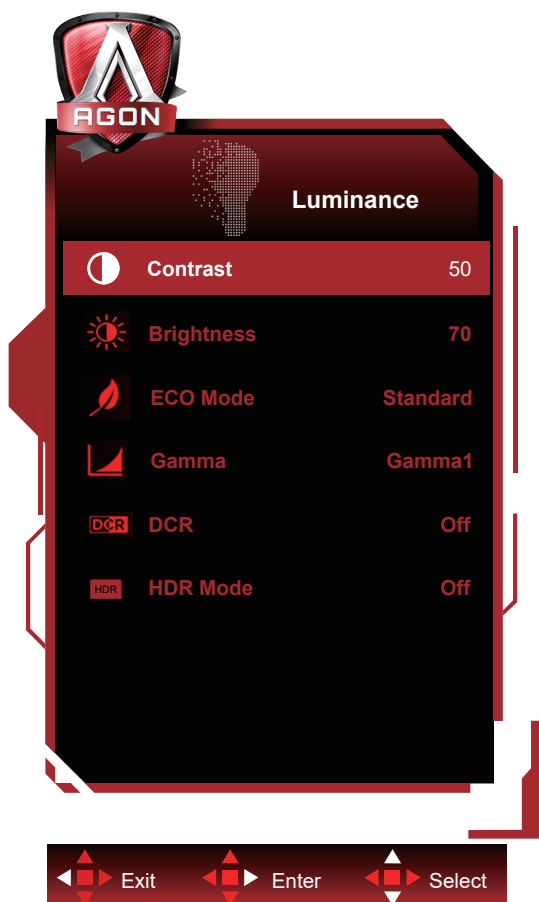

	Contrast (Контраст)	0-100	Контраст от дигиталния регистър.	
	Brightness (Яркост)	0-100	Backlight Adjustment (Регулиране на подсветка)	
	Eco mode (Икономичен режим)	Standard (Стандарт)		Standard Mode (Стандартен режим)
		Text (Текст)		Text Mode (Текстов режим)
		Internet (Интернет)		Режим за интернет
		Game (Игра)		Game Mode (Режим за игри)
		Movie (Филм)		Режим за филми
		Sports (Спорт)		Режим за спорт.
		Reading (четене)		Режим за четене
	Gamma (Гама)	Gamma 1 (Гама 1)		Настройване за Gamma 1 (Гама 1)
		Gamma 2 (Гама 2)		Регулиране на Gamma 2
		Gamma 3 (Гама 3)		Регулиране на Gamma 3
	DCR	Off (Изкл.)/On (Вкл.)		Включване или изключване на DCR.
	HDR Mode	Off (Изкл.)		Оптимизирано за цвят и контраст на картината, което ще симулира показване на HDR ефект. Забележка: Когато не е открит HDR, опцията HDR Mode (HDR режим) се показва за регулиране.
HDR Picture				
HDR Movie				
HDR	HDR Game			
	Off (Изкл.)			
	DisplayHDR			

	HDR	HDR Picture	Задайте HDR профил според Вашите изисквания за употреба. Забележка: Когато е открит HDR, HDR опцията се показва за регулиране.
		HDR Movie	
		HDR Game	

ЗАБЕЛЕЖКА:

Когато HDR Mode (HDR режим) под Luminance (Осветеност) е с настройка, различна от изключено, елементите Contrast (Контраст), Eco mode (Икономичен режим), Gamma (Гама) не може да се регулират.

Когато HDR под Luminance (Осветеност) е с настройка, различна от изключено, всички елементи под Luminance (Осветеност) не може да се регулират.

PIP Setting (Настройка PIP)

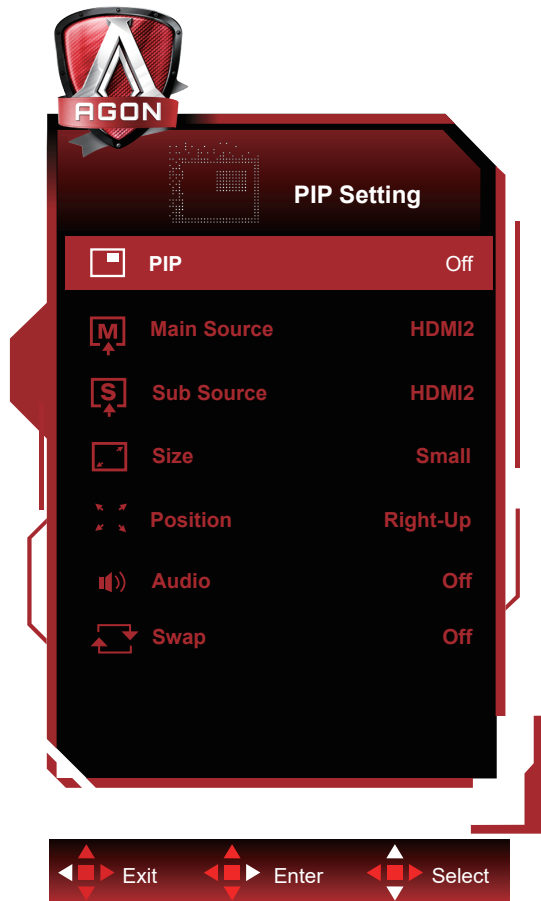

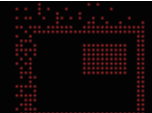

	PIP	Off (ИЗКЛ.) / PIP / PBP	Забранява или разрешава PIP или PBP.
	Main Source		Изберете основния източник.
	Sub Source		Изберете втори източник.
	Size (Размер)	Small (Малък)/Middle (Среден)/ Large (Голям)	Изберете размер на екрана
	Position (Позиция)	Right-up (Горе вдясно)	Задаване на местоположение на екрана.
		Right-down (Долу вдясно)	
		Left-up	
		Left-down	
	Audio (Аудио)	On (Вкл.): PIP аудио	Забрана или разрешаване на Audio Setup (Аудио настройка).
		Off (Изкл.): Осн. аудио	
Swap (Прехвърляне)	On (Вкл.): Прехвърляне	Прехвърляне на източника на сигнал на екрана.	
	Off (Изкл.): Няма действие		

ЗАБЕЛЕЖКА:

Когато [Режим НА HDR] под е зададена на [PIP Setting (Настройка PIP)], елементите „Настройка на изображението“ не могат да се регулират.

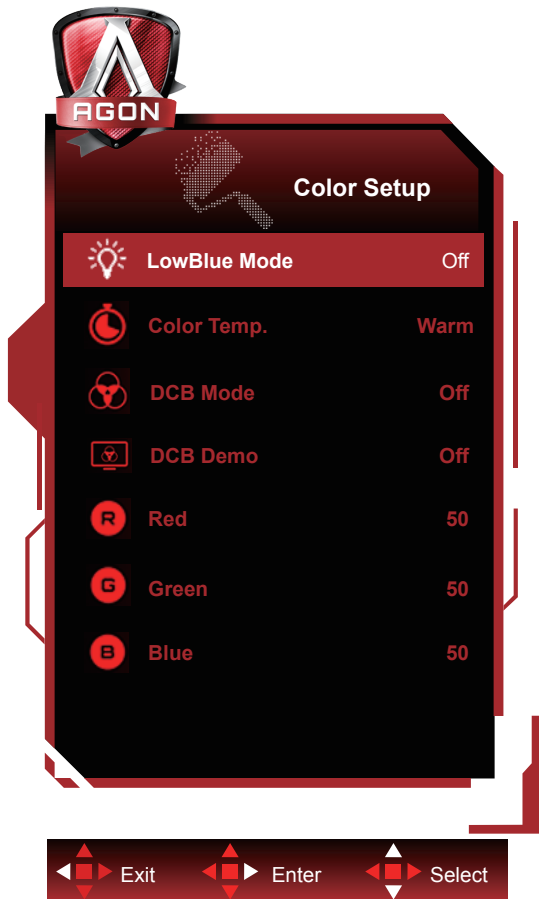
Color Setup (Настройки на цветовете)



	LowBlue Mode (Режим LowBlue)	Off (Изкл.)/ Multimedia (Мултимедия)/ Internet (Интернет)/ Office (Офис)/ Reading (Четене)	Намалете вълната на синята светлина като управлявате цветовата температура.
	Color Temp. (Цветова температура)	Warm (Топли цветове)	Връща топла температура на цветовете от EEPROM.
		Normal (Нормален режим)	Връща нормална температура на цветовете от EEPROM.
		Cool (Студени цветове)	Връща студена температура на цветовете от EEPROM.
		sRGB	Връща sRGB температура на цветовете от EEPROM.
		User (Потребител)	Връщане на температура на цветовете на потребителя от EEPROM.
	DCB Mode (DCB режим)	Off (Изкл.)	Режим за OFF откриване.
		Full Enhance (Пълно усилване)	Разрешава режим пълно усилване.
		Nature Skin (Естествена кожа)	Разрешава режим на естествена кожа.
		Green Field (Зелено поле)	Включване на режим зелено поле.
Sky-blue (Небесно синьо)		Разрешава режим за небесно синьо.	
AutoDetect (Автоматично откриване)	Забранява или разрешава режим за автоматично откриване.		
DCB Demo (Демонстрация DCB)	Вкл. или изкл.	Забраняване или разрешаване на демо режим.	

	Red (Червено)	0-100	Усилване на червеното от дигиталния регистър.
	Green (Зелено)	0-100	Усилване на зеленото от дигиталния регистър.
	Blue (Синьо)	0-100	Усилване на синьото от дигиталния регистър.

ЗАБЕЛЕЖКА:

Когато HDR/ HDR Mode (HDR режим) под Luminance (Осветеност) е с настройка, различна от изключено, всички елементи под Color Setup (Настройки на цветовете) не може да се регулират.

Extra (Допълнителни)

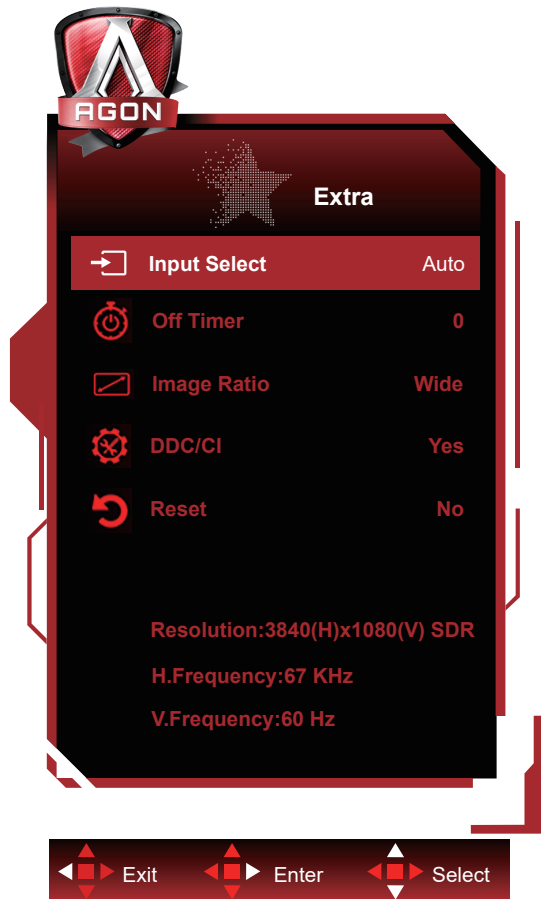

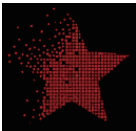
	Input Select (Избор на входен сигнал)	Auto (Авт.) / HDMI1 / HDMI2 / DP1/ DP2	Избор на източник на входен сигнал
	Off timer (Таймер за изключване)	0-24 часа	Избор на време за изключване на захранването
	Image Ratio (Пропорции на картината)	Wide (Широк) / 4:3 / 1:1 / 17"(4:3) / 19"(4:3) / 19"(5:4) / 19"W(16:10) / 21.5"W(16:9) / 22"W(16:10) / 23"W(16:9) / 23.6"W(16:9) / 24"W(16:9) / 27"W(16:9)	Изберете пропорции на изображението за показване.
	DDC/CI	да или не	ВКЛ./ИЗКЛ. на DDC/CI поддръжка
	Reset (Нулиране)	да или не	Нулиране на менюто към стойностите по подразбиране.

OSD Setup (Настройка на екранното меню)

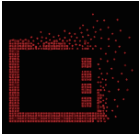

	Language (Език)		Избор на език на екранното меню.
	Timeout (Време за изчакване)	5-120	Настройка на интервала на екранното меню.
	DP Capability (съвместимост)	1.1/1.2/1.4	Ако DP видеосъдържанието поддържа DP1.2/1.4, изберете DP1.2/1.4 за DP способност; в противен случай изберете DP1.1
	H. Position (Хориз. позиция)	0-100	Променя хоризонталното положение на екранното меню.
	V. Position (Верт. позиция)	0-100	Променя вертикалното положение на екранното меню.
	Transparence (Прозрачност)	0-100	Променя прозрачността на екранното меню.
	Break Reminder (Напомняне за почивка)	вкл. или изкл.	Напомняне за почивка, ако потребителят работи непрекъснато повече от 1 ч.

LED (светодиоден) индикатор

Състояние	Цвят на индикатора
Режим на пълно захранване	White (Бяло)
Режим активно изкл.	White (Бяло) (премигва)

Отстраняване на неизправности

Проблем и въпрос	Възможни решения
LED индикаторът за включване и изключване не свети	Проверете дали ключът на захранването е Вкл и захранващият кабел е правилно свързан към заземен контакт и към монитора.
Липсва изображение на екрана	<ul style="list-style-type: none"> • Дали захранващият кабел е правилно свързан? Проверете свързването на кабела и захранването. • Дали кабелът е правилно свързан? (Свързано чрез HDMI кабел) Проверете свързването на HDMI кабела. (Свързано чрез DP кабел) Проверете свързването на DP кабела. * HDMI/DP вход не е наличен на всички модели. • Ако захранването е включено, рестартирайте компютъра, за да видите началния екран (екран за регистриране). Ако се появи първоначалният екран (екранът за влизане), рестартирайте компютъра в приложимия режим (безопасен режим за Windows 7/8/10), след което променете честотата на видеокартата. (Вижте “Задаване на оптимална разделителна способност”) Ако първоначалният екран (екранът за влизане) не се появи, свържете се със сервизен център или с търговеца, от когото сте закупили продукта. • Виждате ли съобщение “Input Not Supported” (Входният сигнал не се поддържа) на екрана? Можете да видите това съобщение, когато сигналът от видеокартата надвишава максималната разделителна способност и честотата, които мониторът поддържа. Регулирайте максималната разделителна способност и честотата, за да ги поддържа мониторът. • Уверете се, че са инсталирани драйвери на монитора на АОС.
Картината е размита и има проблеми с раздвояване на образа	<p>Настройте контраста и яркостта чрез командите. Натиснете за автоматично настройване. Уверете се, че не ползвате удължител или разпределителна кутия. Препоръчваме мониторът да е включен директно към изходния конектор на видеокартата.</p>
Картината подскача, трепти или в нея се появяват вълни.	<p>Отдалечете електрическите устройства, които могат да причинят смущения възможно най-далече от монитора. Използвайте максималната честота на обновяване, достъпна за монитора или за използваната разрешителна способност.</p>
Мониторът блокира в режим “Active Off” (Акт. изкл.)	<p>Копчето за Вкл/Изкл трябва да е на Вкл. Видеокартата на компютъра трябва да е плътно вкарана в гнездото. Уверете се, че видео кабелът на монитора е правилно свързан към компютъра. Проверете дали в конекторите на видео кабела на монитора няма огънати крачета. Проверете дали компютърът работи, като натиснете клавиш CAPS LOCK (ГЛАВНИ) на клавиатурата и наблюдавайте индикатора CAPS LOCK. Индикаторът трябва да светва или изгасва при натискане на клавиш CAPS LOCK.</p>
Липсва един от основните цветове (ЧЕРВЕН, ЗЕЛЕН или СИН)	<p>Проверете дали в конекторите на видео кабела на монитора няма повредени крачета. Уверете се, че видео кабелът на монитора е правилно свързан към компютъра.</p>
Изображението на екрана не е центрирано или не е с правилната големина.	Нагласете вертикалната и хоризонтална позиция или натиснете бързия клавиш (AUTO).
Картината има дефекти в цвета (бялото не изглежда бяло)	Нагласете цветовете RGB (ЧЗС) или изберете желаната температура на цветовете.
Хоризонтални или вертикални смущения на екрана	<p>Използвайте режим за изключване на Windows 7/8/10 за регулиране на CLOCK (ЧЕСТОТА) и FOCUS (ФОКУС). Натиснете за авто-регулиране.</p>

Регламент и обслужване	Моля, вижте Информация за регламент и обслужване в ръководството на компактдиска или на www.aoc.com , за да намерите модела, който купувате във Вашата страна и да откриете информация за регламент и обслужване на страницата за поддръжка.
-------------------------------	---

Спецификация

Общи спецификации

Панел	Име на модела	AG493QCX		
	Работна система	TFT цветен LCD		
	Размер на видимото изображение	124 cm (диагонал)		
	Стъпка между пикселите	0,3114mm(X.) x 0,3114mm(B.)		
	Видео	HDMI /DP		
	Цвят на дисплея	16,7M цвята		
Други	Диапазон на хоризонтално сканиране	30k-170kHz		
	Размер на хоризонтално сканиране (макс.)	1195,776mm		
	Диапазон на вертикално сканиране	48-120Hz (HDMI) 48-144Hz (DP)		
	Размер на вертикално сканиране (макс.)	336,312mm		
	Оптимална зададена разделителна способност	3840x1080@60Hz		
	Max resolution	3840x1080@60Hz(HDMI) 3840x1080@144Hz(DP)		
	Plug & Play	VESA DDC2B/CI		
	Конектор	HDMI2.0X2/DP1.4X2/USB 3.2 Gen1X4/ USB Up/ Earphone out (Изход за слушалки)		
	Източник на захранване	100~240V, 3A, 50/60Hz		
	Консумация на енергия	Стандартна (Яркост и контраст по подразбиране)		80 W
Макс. (яркост = 100, контраст = 100)			≤150W	
Standby mode (Режим на готовност)			≤ 0,5 W	
Среда	Температура	Работна	0° ~ 40°	
		Съхранение	-25° ~ 55°	
	Влажност	Работна	10% до 85% (без кондензация)	
		Съхранение	5% до 93% (без кондензация)	
	Надморска височина	Работна	0~ 5000 m (0~ 16404 ft)	
		Съхранение	0~ 12192 m (0~ 40000 ft)	



Предварително настроени екранни режими

СТАНДАРТНА	РАЗДЕЛИТЕЛНА СПОСОБНОСТ	ХОРИЗОНТАЛНА ЧЕСТОТА (kHz)	ВЕРТИКАЛНА ЧЕСТОТА (Hz)
VGA	640x480@60Hz	31,469	59,94
VGA	640x480@67Hz	35	66,667
VGA	640x480@72Hz	37,861	72,809
VGA	640x480@75Hz	37,5	75
VGA	640x480@100Hz	51,08	99,769
VGA	640x480@120Hz	61,91	119,518
DOS MODE	720x400@70Hz	31,469	70,087
DOS MODE	720x480@60Hz	29,855	59,710
SD	720x576@50Hz	31,25	50
SVGA	800x600@56Hz	35,156	56,25
SVGA	800x600@60Hz	37,879	60,317
SVGA	800x600@72Hz	48,077	72,188
SVGA	800x600@75Hz	46,875	75
SVGA	800x600@100Hz	63,684	99,662
SVGA	800x600@120Hz	76,302	119,97
SVGA	832x624@75Hz	49,725	74,551
XGA	1024x768@60Hz	48,363	60,004
XGA	1024x768@70Hz	56,476	70,069
XGA	1024x768@75Hz	60,023	75,029
XGA	1024x768@100Hz	81,577	99,972
XGA	1024x768@120Hz	97,551	119,989
SXGA	1280x1024@60Hz	63.981	60.02
SXGA	1280x1024@75Hz	79.975	75.025
Full HD	1920x1080@60Hz	67.5	60
FHD	1920x1080@120Hz	137.26	119.982
Dual FHD	3840x1080@60Hz	66.625	59.968
Dual FHD	3840x1080@120Hz(DP)	133.32	120
Dual FHD	3840x1080@144Hz(DP)	160.848	144

Разпределение на изводите

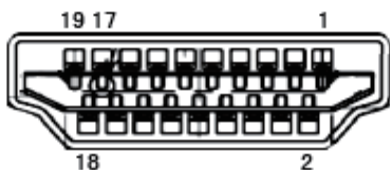

19-изводен сигнален кабел за цветен монитор

Номер на извода	Име на сигнала	Номер на извода	Име на сигнала	Номер на извода	Име на сигнала
1.	TMDS данни 2+	9.	TMDS данни 0-	17.	DDC/CEC маса
2.	TMDS данни 2 екран	10.	TMDS честота +	18.	+5V захранване
3.	TMDS данни 2-	11.	TMDS Clock Shield	19.	Детекция горещ контакт
4.	TMDS данни 1+	12.	TMDS честота -		
5.	TMDS данни 1 екран	13.	CEC		
6.	TMDS данни 1-	14.	Запазено (N.C. на устройство)		
7.	TMDS данни 0+	15.	SCL		
8.	TMDS данни 0 екран	16.	SDA		

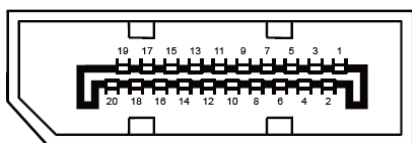

20-изводен сигнален кабел за цветен монитор

Номер на извода	Име на сигнала	Номер на извода	Име на сигнала
1	ML_Lane 3 (n)	11	GND
2	GND	12	ML_Lane 0 (p)
3	ML_Lane 3 (p)	13	CONFIG1
4	ML_Lane 2 (n)	14	CONFIG2
5	GND	15	AUX_CH(p)
6	ML_Lane 2 (p)	16	GND
7	ML_Lane 1 (n)	17	AUX_CH(n)
8	GND	18	Детекция горещ контакт
9	ML_Lane 1 (p)	19	Return DP_PWR
10	ML_Lane 0 (n)	20	DP_PWR

Plug and Play

Функция Plug & Play DDC2B

Мониторът е оборудван с възможности за VESA DDC2B съгласно VESA DDC STANDARD. Те позволяват на монитора да информира главната система за своите особености и в зависимост от нивото на използваната DDC да предава допълнителна информация относно показателите на дисплея.

DDC2B е двупосочен канал за данни, базиран на I2C протокол. Главната система може да изисква EDID информация през канала DDC2B.