

AOC

AGON



LCD-skärm
Bruksanvisning

AG493UCX2

www.aoc.com

©2021 AOC. All Rights Reserved.

HDMI™
HIGH-DEFINITION MULTIMEDIA INTERFACE

Säkerhet	1
Nationella konventioner	1
Ström	2
Installation	3
Rengöring	4
Övrigt	5
Installation	6
Förpackningens innehåll	6
Montera stativ och fot	7
Justera visningsvinkeln	8
Ansluta bildskärmen	9
Adaptive-Sync-funktion	10
HDR	11
Snabbtangenter	12
Beskrivning av fjärrkontrollens knappar	13
Guide till OSD-knappar (Meny)	14
OSD Setting (Bildskärmsinställning)	16
Game Setting (Spelinställningar)	17
Image Setup (Bildinställning)	20
Color Setup (Färginställning)	21
Extra	22
OSD Setup (Bildskärmsinställning)	23
LED-indikation	24
Felsökning	25
Specifikationer	26
Allmänna specifikationer	26
Förinställda visningslägen	27
Stifttilldelningar	28
Plug and Play	29

Säkerhet

Nationella konventioner

Följande underavsnitt beskriver de vedertagna benämningar som används i detta dokument.

Anmärkningar, försiktighetsåtgärder och varningar

I denna bruksanvisning kan textavsnitt åtföljas av en ikon och tryckt i fet eller kursiv stil. Dessa textavsnitt är anmärkningar, försiktighetsåtgärder och varningar enligt följande:



OBS! OBS! indikerar viktig information som hjälper dig att använda systemet på ett bättre sätt.





FÖRSIKTIGT! FÖRSIKTIGT indikerar antingen potentiell skada på maskinvara eller dataförlust och beskriver hur du undviker problemet.





WARNING! EN WARNING indikerar eventuell risk för personskada och beskriver hur man undviker problemet. Vissa varningar kan visas med ett annat format och kan inkludera en ikon. I sådana fall visas varningen på grund av nationella föreskrifter.

Ström

 Skärmen ska bara användas från den typ av strömkälla som anges på etiketten. Är du osäker på vilken typ av ström du har i hemmet, kontakta en lokal försäljare eller elleverantör.

 Skärmen är utrustad med en jordad trestiftkontakt, en kontakt med ett tredje (jordat) stift. Kontakten passar bara i jordade vägguttag som en säkerhetsfunktion. Om uttaget inte kan ta en kontakt med tre ledningar, måste en elektriker installera ett passande uttag, eller använd en adapter för att jorda produkter riktigt. Motarbeta inte syftet med den jordade kontakten.

 Dra ut kontakten vid åskväder eller när den inte ska användas under en längre tid. Det skyddar skärmen från skador under spänningssprång.

 Överbelasta inte eluttagslister och förlängningssladdar. Överbelastning kan resultera i brand eller elektriska stötar.

 För att säkerställa tillfredställande funktion, ska skärmen bara användas med UL-listade datorer som har korrekt konfigurerade mottagare som är markerade mellan 100-240 V, min. 5 A.

 Väggtuttaget ska installeras intill utrustningen och ska vara lättåtkomligt.

Installation

 Placera inte bildskärmen på instabila vagnar, stativ, fästen eller bord. Fallor bildskärmen kan den skada en person och orsaka allvarlig skada på produkten. Använd endast vagnar, stativ, fästen eller bord som rekommenderas av tillverkaren eller säljs tillsammans med denna produkt. Följ tillverkarens anvisningar vid installation och använd monteringsstillbehör som rekommenderas av tillverkaren. Står produkten på en vagn ska dessa flyttas försiktigt.

 För aldrig in föremål i spåret i bildskärmens hölje. Det kan skada kretsarna och orsaka brand eller elektriska stötar. Spill aldrig vätska på bildskärmen.

 Placera aldrig produktens framsida på golvet.

 Om skärmen monteras på en vägg eller hylla, använd en sats som godkänts av tillverkaren och följ anvisningarna på satsen.

 För att undvika potentiell skada, exempelvis att panelen lossnar från infattningen, ska skärmen inte lutas ner mer än 5 grader. Om den lutats ner i mer än 5 graders vinkel kommer skador på skärmen inte att täckas av garantin.

 Lämna plats runt bildskärmen enligt nedan. Annars är ventilationen otillräcklig och överhettning kan därför orsaka brand eller skada på bildskärmen.

Nedan visas det rekommenderade ventilationsområdet runt bildskärmen när den installerats på stativet:

Installation med stativ

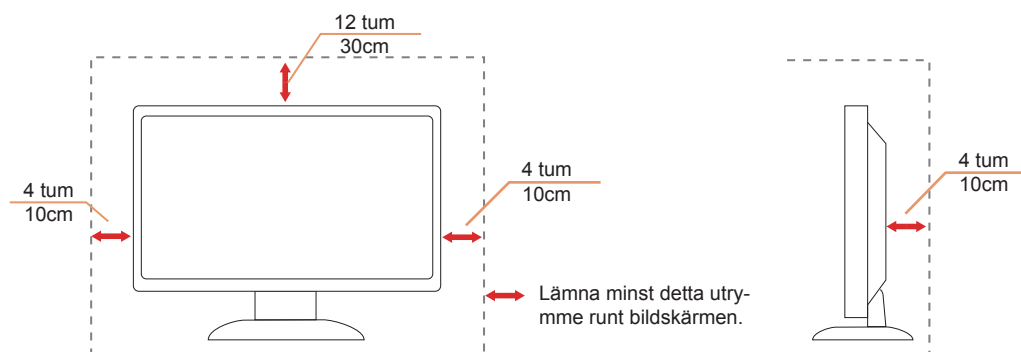

Rengöring

 Rengör höljet regelbundet med en trasa. Använd ett mildt rengöringsmedel på fläckar i stället för starka rengöringsmedel som fräter på produktens hölje.

 Var försiktig när du rengör så att inte rengöringsmedel kommer in i produkten. Rengöringstrasan får inte vara grov så att den repar skärmens yta.

 Dra ur elsladden innan produkten rengörs.





Övrigt

 Om produkten avger en stark lukt, ljud eller rök, ta OMEDELBART ut nätkabeln ur vägguttaget och kontakta ett servicecenter.

 Kontrollera att ventilationsöppningarna inte blockeras av ett bord eller en gardin.

 Utsätt inte LCD-skärmen för kraftiga vibrationer eller slag under drift.

 Slå inte på och tappa inte bildskärmen under drift eller transport.

 USB typ C-porten kan endast anslutas för att ange utrustning med brandskydd i enlighet med IEC 62368-1 eller IEC 60950-1.

Installation

Förpackningens innehåll

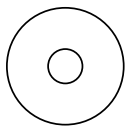
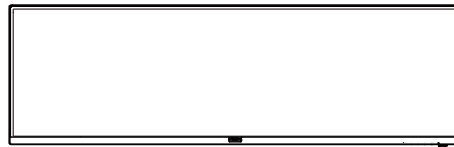

CD Manual



Warranty card

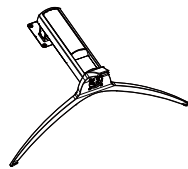

Stand / Base



Stand Screws



Remote control



Batteries



Clip



Power Cable



DP Cable



HDMI Cable



USB Cable



USB C-C

★ Inte alla signalkablar medföljer i alla länder och regioner. Kontrollera med den lokala försäljaren eller AOC:s avdelningskontor för bekräftelse.

Montera stativ och fot

Montera eller ta bort stativet enligt stegen nedan.

Installera:

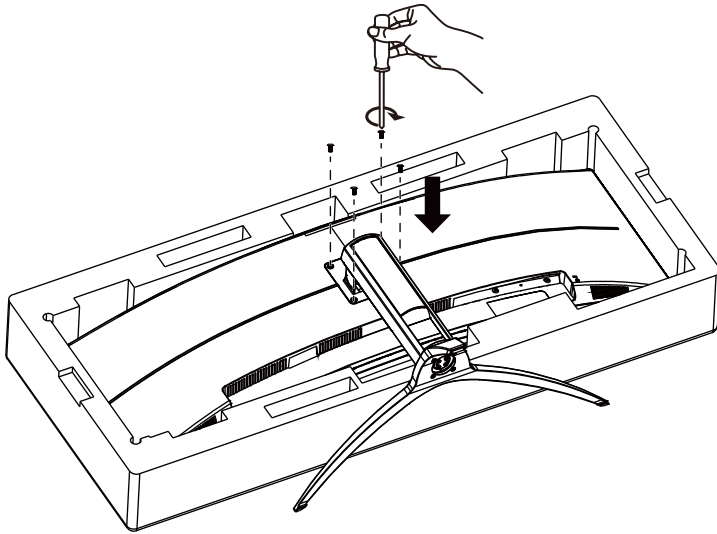

Ta bort:

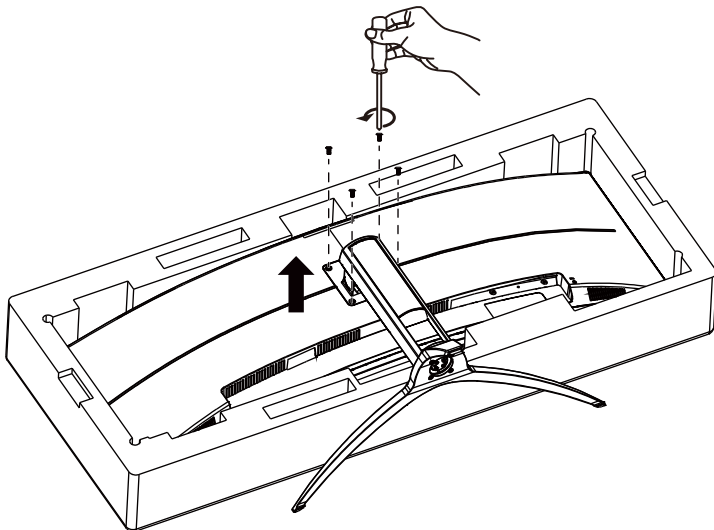

Justera visningsvinkeln

För bästa bild rekommenderar vi att du tittar på hela bildskärmen rakt framifrån och sedan justerar skärmens vinkel efter egen smak.

Håll stativet så att bildskärmen inte välter när du ändrar vinkeln.

Du kan justera bildskärmen enligt nedan:

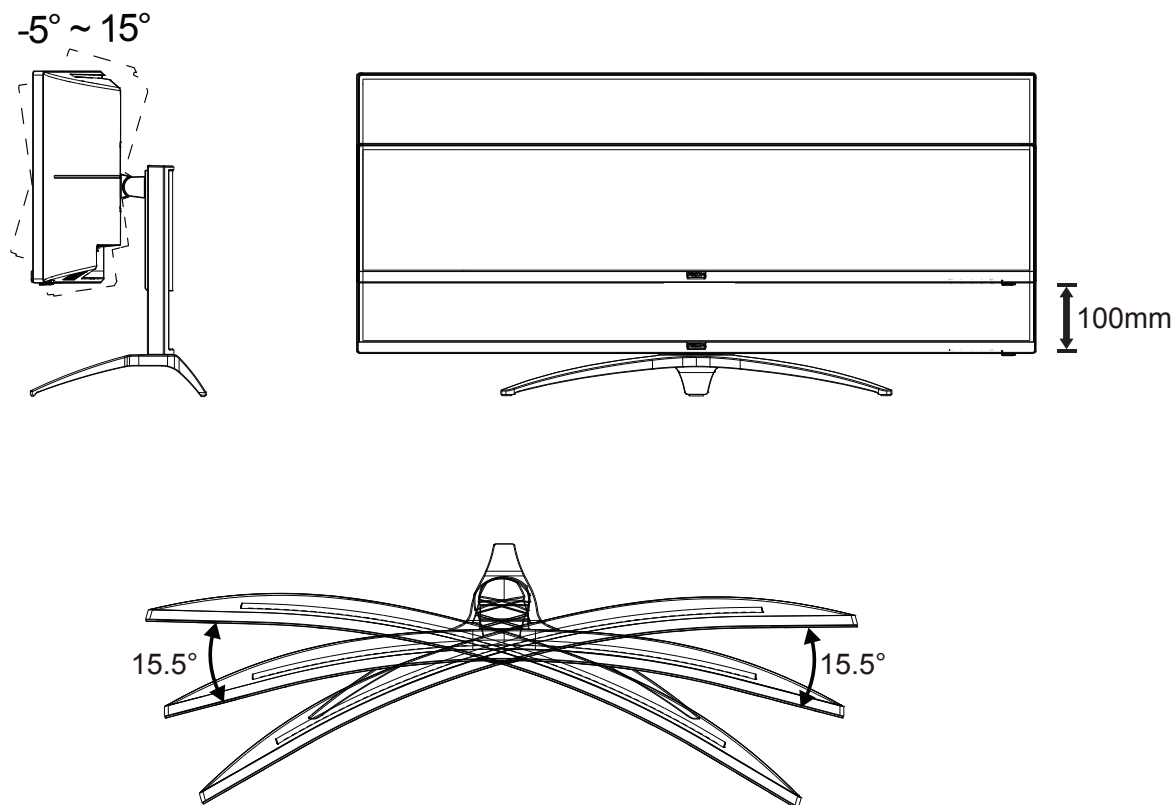

OBS!

Rör inte vid LCD-skärmen när du ändrar vinkeln. Den kan skadas eller brytas.

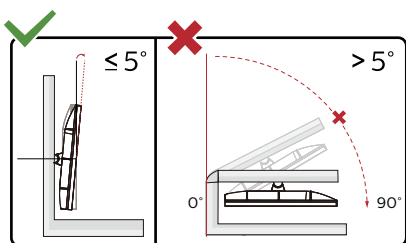

* Skärmdesignen kan skilja sig från de avbildade.

Varning

- För att undvika potentiell skada på bildskärmen, exempelvis att panelen lossnar, ska skärmen inte lutats ner mer än 5 grader.
- Tryck inte på bildskärmen medan du ställer in vinkeln på skärmen. Håll enbart i infattningen.

Ansluta bildskärmen

Kabelanslutningar på bildskärmens och datorns baksida:

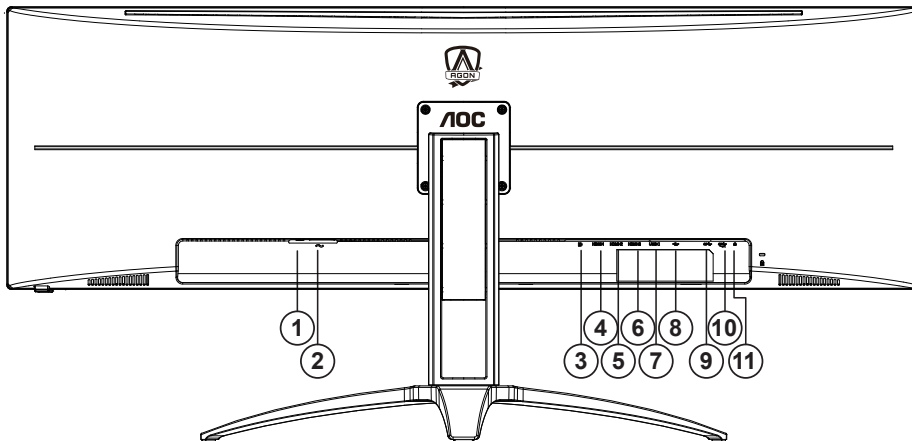

1. Strömbrytare
2. Ström
3. DP
4. HDMI-1
5. HDMI-2
6. HDMI-3
7. USB C
8. USB-upp
9. USB3.2 Gen1 x2
10. USB3.2 Gen1 + snabbbladning x1
11. Hörlurar

Anslutning till dator

1. Anslut strömkabeln till baksidan av bildskärmen ordentligt.
2. Stäng av datorn och lossa dess nätkabel.
3. Anslut bildskärmens signalkabel till bildanslutningskontakten på baksidan av datorn.
4. Koppla in datorns och bildskärmens strömkabel i ett eluttag.
5. Slå på datorn och bildskärmen.

Om bildskärmen visar en bild, är installationen klar. Visas ingen bild, se felsökningen.

För att skydda utrustningen ska datorn och LCD-skärmen alltid stängas av före anslutning.

Adaptive-Sync-funktion

1. Adaptive-Sync-funktionen fungerar med DP/HDMI.
2. Kompatibla grafikkort: Rekommenderad lista visas nedan, kan även kontrolleras genom att besöka:www.AMD.com

Grafikkort

- Radeon™ RX Vega series
- Radeon™ RX 500 series
- Radeon™ RX 400 series
- Radeon™ R9/R7 300 series (excluding R9 370/X)
- Radeon™ Pro Duo (2016 edition)
- Radeon™ R9 Nano
- Radeon™ R9 Fury series
- Radeon™ R9/R7 200 series (excluding R9 270/X, R9 280/X)

Processorer

- AMD Ryzen™ 7 2700U
- AMD Ryzen™ 5 2500U
- AMD Ryzen™ 5 2400G
- AMD Ryzen™ 3 2300U
- AMD Ryzen™ 3 2200G
- AMD PRO A12-9800
- AMD PRO A12-9800E
- AMD PRO A10-9700
- AMD PRO A10-9700E
- AMD PRO A8-9600
- AMD PRO A6-9500
- AMD PRO A6-9500E
- AMD PRO A12-8870
- AMD PRO A12-8870E
- AMD PRO A10-8770
- AMD PRO A10-8770E
- AMD PRO A10-8750B
- AMD PRO A8-8650B
- AMD PRO A6-8570
- AMD PRO A6-8570E
- AMD PRO A4-8350B
- AMD A10-7890K
- AMD A10-7870K
- AMD A10-7850K
- AMD A10-7800
- AMD A10-7700K
- AMD A8-7670K
- AMD A8-7650K
- AMD A8-7600
- AMD A6-7400K

HDR

Den är kompatibel med ingångssignaler i HDR10-format.

Display kan aktivera HDR-funktionen automatiskt om spelaren och innehållet är kompatibelt. Kontakta enhetens tillverkare och innehållsleverantören för information om kompatibilitet för din enhet och innehåll. Välj "Av" för HDR-funktionen när du inte behöver den automatiska aktiveringsfunktionen.

Obs:

1. Endast HDMI-gränssnittet är tillgängligt och DisplayPort-gränssnittet fungerar inte i WIN10-version V1703.
2. USB C (DP Alt)-gränssnittet stöder inte HDR.
3. Displayens upplösning är inställd på 5120x1440@60Hz, och HDR är förinställt till På. Under dessa förhållanden kan skärmen dämpas något, vilket indikerar att HDR has aktiverats.

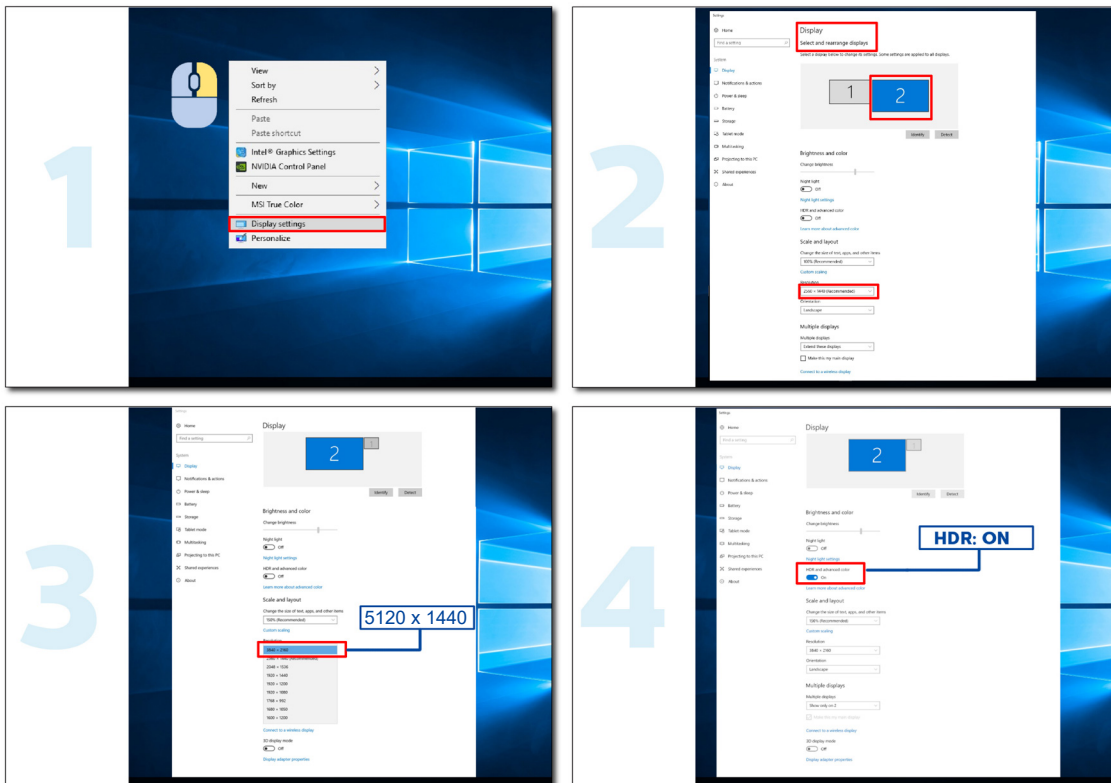

Snabbtangenter

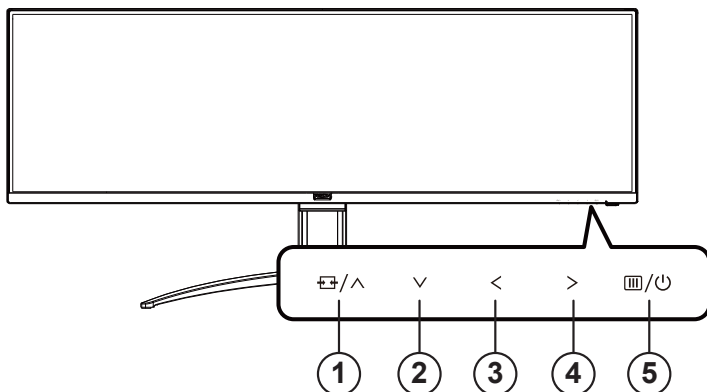

1	Källa/Avsluta
2	Dial Point/Ned
3	Spelläge/Vänster
4	Skuggkontroll/Höger
5	Ström/Meny/Enter

Ström/Meny/Enter

Tryck på Ström-knappen för att slå på bildskärmen.

När ingen skärmmeny visas, tryck för att visa skärmmenyn eller bekräfta ditt val. Tryck i cirka 2 sekunder för att stänga av bildskärmen.

Dial Point

När det inte finns någon OSD, tryck på knappen Dial Point för att visa/dölja Dial Point.

Spelläge/vänster

När ingen skärmmeny (OSD) visas, tryck på "vänster"-knappen för att öppna spelläget, tryck sedan på "vänster" eller "höger" knapp för att välja spelläge (FPS, RTS, Racing, Spelare 1, Spelare 2 eller Spelare 3) efter speltyp.

Skuggkontroll/Höger

När ingen skärmmeny visas, tryck på knappen Skuggkontroll för att aktivera dess justeringsfält. Tryck "vänster" eller "höger" för att justera kontrasten för en klar bild.

Källa/Avsluta

När skärmmenyn (OSD) är stängd fungerar knappen Källa/Avsluta Source (Källa) som snabbknapp för källan.

Beskrivning av fjärrkontrollens knappar

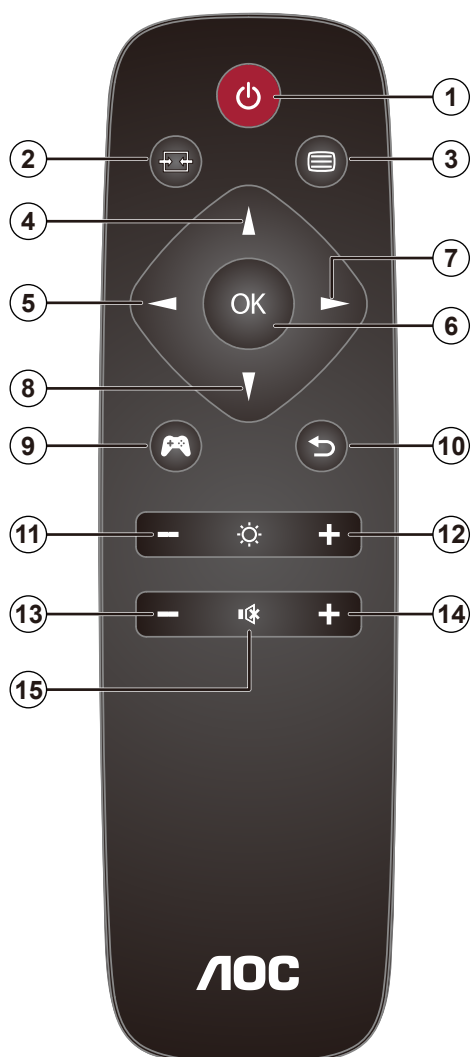

1		Tryck för att sätta på eller stänga av.
2		Ändra signalkällan.
3		Öppna skärmmenyn.
4		Justera skärmmenyn/Öka värdena.
5		Gå tillbaka till föregående skärmnivå.
6	OK	Bekräfta skärmjusteringen.
7		Öppna skärmmenyn. Bekräfta skärmjusteringen.
8		Justera skärmmenyn/Sänk värdena.
9		Öppna spelläge.
10		Gå tillbaka till föregående skärmnivå
11		Minska ljusstyrkan
12		Öka ljusstyrkan
13		Sänk volymen
14		Höj volymen
15		Stäng av ljud

Guide till OSD-knappar (Meny)



Enter (Öppna): Använd knappen Enter (Öppna) för att öppna nästa OSD-nivå
Move (Flytta): Använd knappen Vänster / Upp / Ned för att flytta mellan OSD-alternativ
Exit (Avsluta): Använd knappen Höger för att stänga OSD:n

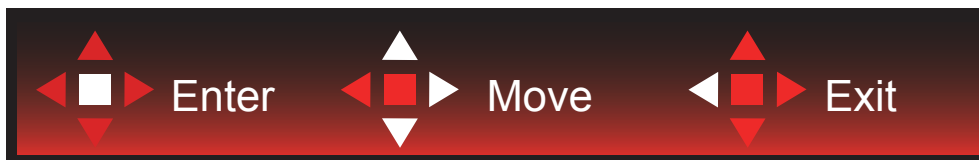

Enter (Öppna): Använd knappen Enter (Öppna) för att öppna nästa OSD-nivå
Move (Flytta): Använd knappen Höger / Upp / Ned för att flytta mellan OSD-alternativ
Exit (Avsluta): Använd knappen Vänster för att stänga OSD:n



Enter (Öppna): Använd knappen Enter (Öppna) för att öppna nästa OSD-nivå
Move (Flytta): Använd knappen Upp / Ned för att flytta mellan OSD-alternativ
Exit (Avsluta): Använd knappen Vänster för att stänga OSD:n

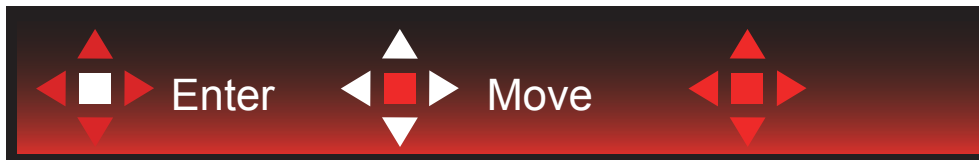

Move (Flytta): Använd knappen Left / Right / Down (Vänster/Höger/Ner) för att flytta till OSD-alternativ



Exit (Avsluta): Använd knappen Left (Vänster) för att stänga OSD:n till föregående OSD-nivå
Enter (Öppna): Använd knappen Right (Höger) för att öppna nästa OSD-nivå
Select (Välj): Använd knappen Up / Down (Upp/Ner) för att flytta till OSD-alternativ



Enter (Öppna): Använd knappen Enter (Öppna) för att verkställa OSD-inställningen och tillbaka till föregående OSD-nivå
Select (Välj): Använd knappen Down (Ner) för att justera OSD-inställningen



Select (Välj): Använd knappen Up / Down (Upp/Ner) för att justera OSD-inställningen



Enter (Öppna): Använd knappen Enter (Öppna) för att stänga OSD:n till föregående OSD-nivå
Select (Välj): Använd knappen Left / Right (Vänster/Höger) för att justera OSD-inställningen

OSD Setting (Bildskärmsinställning)

Grundläggande och enkel instruktion om kontrollknapparna.



- 1). Tryck på MENY-knappen för att aktivera skärmmeny-fönstret.
- 2). Följ knappguiden för att flytta eller välja (justera) OSD-inställningar.
- 3). Låsa/låsa upp skärmmeny: För att låsa eller låsa upp skärmmeny, håll in Neråt-knappen i 10 sekunder när skärmmeny inte är aktiv.

OBS!

- 1). Om produkten enbart har en signalingång, är alternativet "Val av ingång" inaktiverat.
- 2). Endast ett alternativ kan vara aktiverat för de fyra lägena ECO (förutom standardläge), DCR, DCB.

Game Setting (Spelinställningar)



	Game Mode (Spelläge)	Off (Av)	Stäng av spelläget.
		FPS	För att spela FPS-spel (förstapersonskjutare). Förbättrar de svarta nivådetaljerna i mörka teman.
		RTS	För att spela RTS-spel (Realtidsstrategi). Förbättrar bildkvaliteten.
		Racing	För att spela Racingspel. Ger snabbaste responstid och hög färgmättnad.
		Gamer 1 (Spelare 1)	Användarens inställningar sparas som Gamer 1 (Spelare 1).
		Gamer 2 (Spelare 2)	Användarens inställningar sparas som Gamer 2 (Spelare 2).
		Gamer 3 (Spelare 3)	Användarens inställningar sparas som Gamer 3 (Spelare 3).
		Off (Av)	Stäng av spelläget.
	Shadow Control (Skuggkontroll)	0-100	<p>Standardinställningarna för Shadow Control (Skuggkontroll) är 50, sedan kan slutanvändaren justera värdet från 50 till 100 eller till 0 för att öka kontrasten för en klar bild.</p> <ol style="list-style-type: none"> Om bilden är för mörk för att detaljerna ska synas ordentligt, justera värdet från 50 till 100 för en klarare bild. Om bilden är för vit för att detaljerna ska synas ordentligt, justera värdet från 50 till 0 för en klarare bild.
	Game Color (Spelfärg)	0-20	Spelfärg ger en nivå mellan 0 och 20 för att justera mättnad för att få en bättre bild.

	MBR	0-20	MBR (Motion Blur Reduction) ger 0-20 nivåer av justeringar för att minska rörelseoskärpa. Observera: 1. MBR-funktionen kan justeras när Adaptive-Sync är avstängd, den låga ingångsfördröjningen är påslagen och uppdateringsfrekvensen är $\geq 75\text{Hz}$. 2. Skärmens ljusstyrka minskar när justeringsvärdet ökar.
	Adaptive-Sync	On (På)/ Off (Av)	Inaktivera eller aktivera Adaptive-Sync. Körningspåminnelse för Adaptive-Sync: När funktionen Adaptive-Sync är aktiverad kan det blinka i vissa spelmiljöer.
	Overdrive	Weak (Svag)/Medium (Medel)/Strong (Stark)/ Boost (Förstärkning)/ Off (Av)	Justera svarstiden. Observera: 1. Om användaren justerar OverDrive till "Strong (Stark)", kan den visade bilden vara suddig. Användare kan justera OverDrive-nivån eller stänga av den enligt deras preferenser. 2. Funktionen "Boost (Förstärkning)" är valfri när Adaptive-Sync är avstängd, den låga ingångsfördröjningen är påslagen och uppdateringsfrekvensen är $\geq 75\text{Hz}$. 3. Skärmens ljusstyrka minskar när funktionen "Boost (Förstärkning)" är påslagen.
	Low input Lag (Låg ingångsfördröjning)	On (På)/ Off (Av)	Stäng av rambufferten för att minska ingångsfördröjningen
	Ramräknare	Av / HögerUpp / HögerNer / VänsterNer / VänsterUpp	Visa direkt den aktuella signalens vertikala frekvens. (Ramräknarfunktionen fungerar bara med AMD-grafikkort.)
	Volym	0-100	Justera volyminställning

OBS!

När "HDR Mode (HDR-läge)" under "Image Setup (Bildinställning)" är inställt på "non-off" objekten "Game Mode (Spelläge)", "Shadow Control (Skuggkontroll)", "Game Color (Spelfärg)" inte justeras.

När "HDR" under "Image Setup (Bildinställning)" är inställt på "non-off" objekten "Game Mode (Spelläge)", "Shadow Control (Skuggkontroll)", "Game Color (Spelfärg)", "MBR" inte justeras. "Boost (Förstärkning)" under "Overdrive" är inte tillgänglig.

Luminance (Luminans)

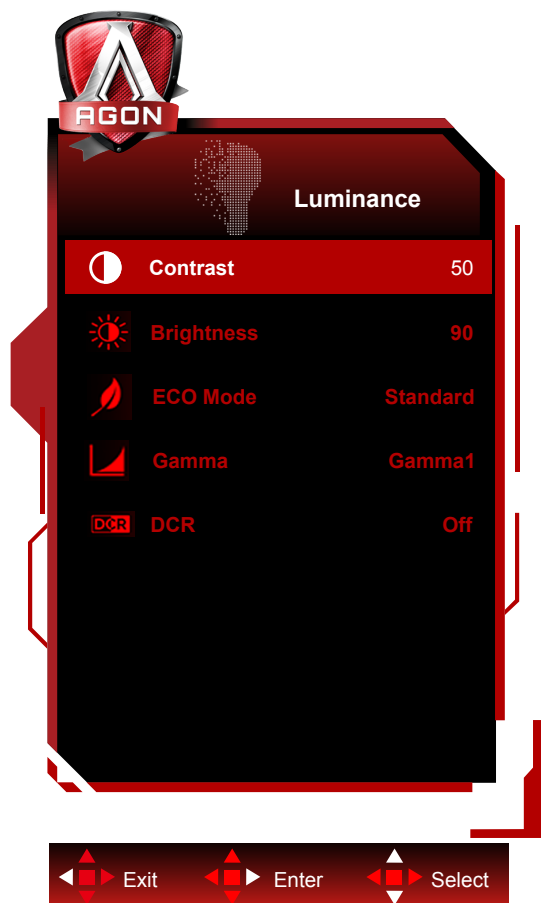

	Contrast (Kontrast)	0-100	Kontrast från digitalt register.	
	Brightness (Ljusstyrka)	0-100	Justering av bakgrundsbelysning	
	Eco mode (Sparläge)	Standard		Standardläge
		Text		Textläge
		Internet		Internetläge
		Game (Spel)		Spelläge
		Movie (Film)		Filmläge
		Sports (Sport)		Sportläge
		Reading (Läser)		Läserläge
		Uniformity		Uniformityläge
	Gamma	Gamma1		Justera till Gamma 1
		Gamma2		Justera till Gamma 2
Gamma3			Justera till Gamma 3	
DCR	Off (Av)/ On (På)		Avaktivera/ Aktivera dynamiskt kontrastförhållande	

OBS!

När "HDR Mode (HDR-läge)" under "Image Setup (Bildinställning)" är inställt på "non-off" objekten "Contrast (Kontrast)", "Eco mode (Sparläge)", "Gamma" inte justeras.

När "HDR" under "Image Setup (Bildinställning)" är inställt på "non-off" kan alla objekt under "Luminance (Luminans)" inte justeras.

Image Setup (Bildinställning)

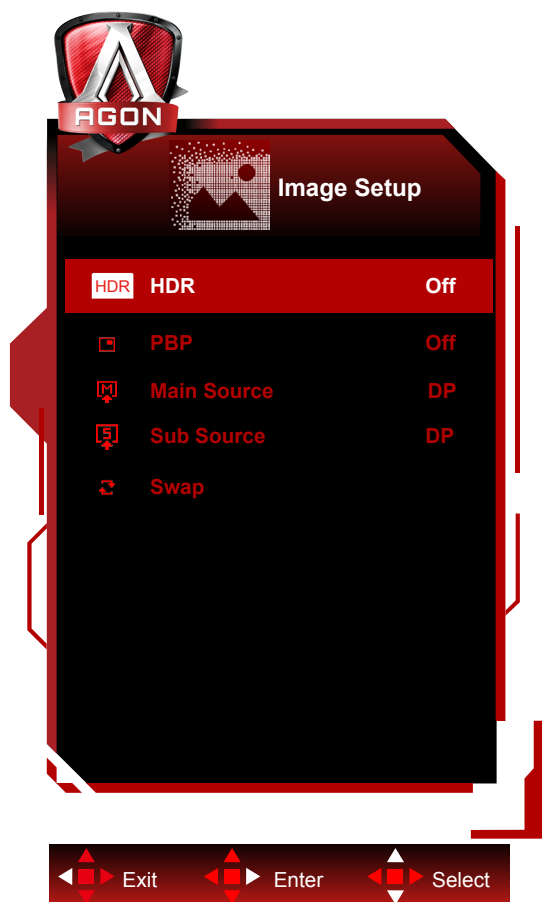

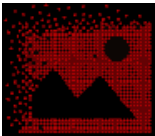

	HDR	Off (Av)	Ställ in HDR-profilen enligt dina användningskrav. Observera: När HDR upptäcks visas alternativet HDR för justering.
		DisplayHDR	
		HDR Picture (HDR Bild)	
		HDR Movie (HDR Film)	
		HDR Game (HDR Spel)	
	HDR Mode	Off (Av)	Optimerad för bildens färg och kontrast, som simulerar att visa HDR-effekten. Observera: När HDR inte upptäcks visas alternativet HDR-läge för justering.
		HDR Picture (HDR Bild)	
HDR Movie (HDR Film)			
PBP	Off (Av) / PBP	Inaktivera eller aktivera PBP.	
Main Source		Välj huvudkälla.	
Sub Source		Välj underkälla.	
Swap		Byt ut skärmkälla.	

Observera:

När "HDR" under är inställt på "non-off" kan alla objekt under "Image Setup (Bildinställning)" inte justeras.

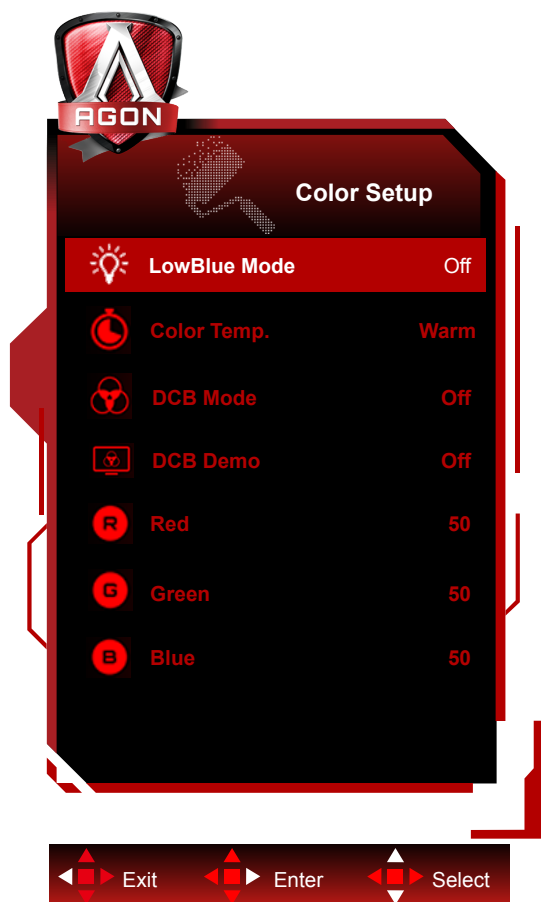
Color Setup (Färginställning)





	LowBlue Mode (LowBlue-läge)	Av / Multimedia / Internet / Office / Läsning	Minska blåsljusvågen genom att kontrollera färgtemperaturen.
	Color Temp. (Färgtemperatur)	Warm (Varm)	Återkalla varm färg från EEPROM.
		Normal	Återkalla normal färg från EEPROM.
		Cool (Kall)	Återkalla kall färg från EEPROM.
		sRGB	Återkalla sRGB-färg från EEPROM.
		User (Användare)	Återkalla användares färgtemperatur från EEPROM
	DCB Mode (DCB-läge)	Off (Av)	Inaktivera eller aktivera läget Off.
		Full Enhance (Full förhöjning)	Aktivera läget Full förbättring
		Nature Skin (Naturlig hud)	Aktivera läget Naturlig hud
		Green Field (Gröna fält)	Aktivera läget Gröna fält
		Sky-blue (Himmelsblå)	Aktivera läget Himmelsblå
		AutoDetect (Autoavkänning)	Aktivera läget Autoavkänning.
	DCB Demo	På eller av	Avaktivera eller aktivera Demo
Red (Röd)	0-100	Röd förstärkning från Digital-register.	
Green (Grön)	0-100	Grön förstärkning från Digital-register.	
Blue (Blå)	0-100	Blå förstärkning från Digital-register.	

OBS!

När "HDR"/"HDR Mode (HDR-läge)" under "Image Setup (Bildinställning)" är inställt på "non-off" kan alla objekt under "Color Setup (Färginställning)" inte justeras.

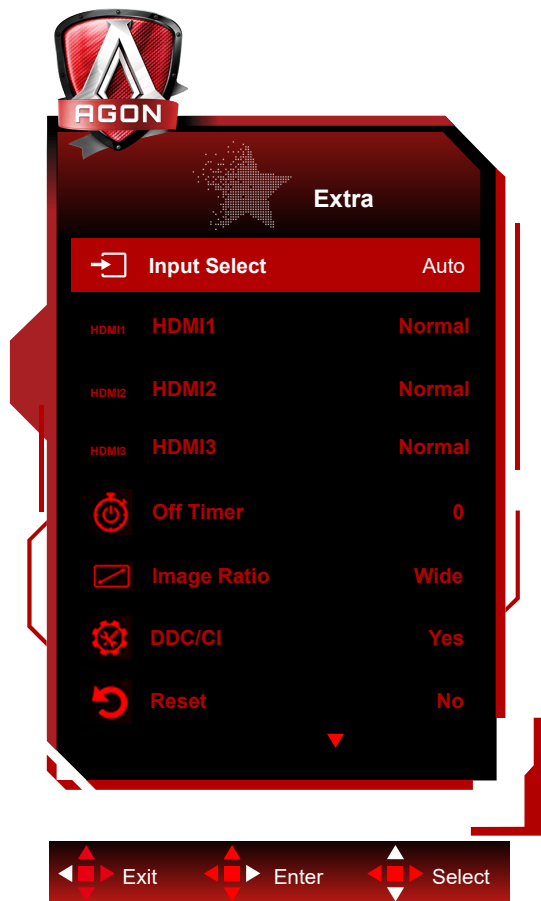
Extra



	Input Select (Välj Inmatning)	AUTO/HDMI1 / HDMI2 / HDMI3 / DP / USB C*	Välj insignalkälla
	HDMI1	Normal /5K1K	När du ansluter en spelkonsol eller DVD-spelare, vänligen ställ in HDMI1 till normalt. Normal:maximala upplösning 3840x2160 5K1K:maximala upplösning 5120x1440
	HDMI2	Normal /5K1K	När du ansluter en spelkonsol eller DVD-spelare, vänligen ställ in HDMI2 till normalt. Normal:maximala upplösning 3840x2160 5K1K:maximala upplösning 5120x1440
	HDMI3	Normal /5K1K	När du ansluter en spelkonsol eller DVD-spelare, vänligen ställ in HDMI3 till normalt. Normal:maximala upplösning 3840x2160 5K1K:maximala upplösning 5120x1440
	Off timer (Avstängningstimer)	0-24 timmar	Välj avstängningstid
	Image Ratio (Bildförhållande)	Bred / 4:3 / 1:1 / 17"(4:3) / 19"(4:3) / 19"(5:4) / 19"W(16:10) / 21.5"W(16:9) / 22"W(16:10) / 23"W(16:9) / 23.6"W(16:9) / 24"W(16:9) / 27"W(16:9)	Välj bildförhållande för visning.
	DDC/CI	ja eller nej	Slå PÅ/AV DDC/CI-support
	Reset (Återställ)	ja eller nej	Återställ menyn till standard

*: Enheten måste stödja USB C-gränssnitt för videoöverföring (DP Alt).

OSD Setup (Bildskärmsinställning)



	Language (Språk)		Välj bildskärmsspråk
	Timeout	5-120	Justera bildskärmens timeout
	H. Position (Position-H)	0-100	Justera skärmenens horisontella läge
	V. Position (Position-V)	0-100	Justera skärmenens vertikala läge
	Transparence (Transparens)	0-100	Justera bildskärmens transparens
	Break Reminder (Påminnelse om rast)	på eller av	Påminnelse om rast om användaren arbetar kontinuerligt i mer än 1 timme
	USB	3.2Gen1 / 2.0 / Off (Av)	Välj USB-versionen eller stäng av USB-funktionen.
	USB Selection (USB markering)	Auto / USB C / USB Up (USB-upp)	Välj sökvägen för USB-datauppladdning.

OBS!

När USB-porten är inställd på 3.2 gen1 är USB C (DP Alt)-portens maximala upplösning 5120x1440@60Hz.

När USB-porten är inställd på 2.0 eller av är USB C (DP Alt)-portens maximala upplösning 5120x1440@120Hz.

LED-indikation

Status	LED-lampans färg
Fullt strömläge	Vit
Aktiv avstängning	Vit (blinkar)

Felsökning

Problem och fråga	Möjliga lösningar
Ström-LED är inte PÅ	Kontrollera att strömbrytaren är PÅ och att elsladden är rätt isatt i ett jordat uttag och i bildskärmen.
Inga bilder på skärmen	<ul style="list-style-type: none"> • Är strömkabeln korrekt ansluten? Kontrollera att elsladdens anslutning och strömtillförseln. • Är kabeln riktigt isatt? (Ansluten via D-SUB-kabel) Kontrollera D-SUB-kabelns anslutning. (Ansluten via HDMI-kabel) Kontrollera HDMI-kabelns anslutning. (Ansluten via DP-kabel) Kontrollera DP-kabelns anslutning. * D-SUB/HDMI/DP-ingång är inte tillgängligt för alla modeller. • Om strömmen är påslagen, starta om datorn för att se startskärmen (inloggningsskärmen). Om startskärmen (inloggningsskärmen) visas, starta upp datorn i ett lämpligt läge (säkert läge för Windows 7/8/10) och ändra sedan grafikkortets frekvens. (Se Ställa in optimal upplösning) Om startskärmen (inloggningsskärmen) inte visas, kontakta ett servicecenter eller din återförsäljare. • Visas "Inmatning stöds inte" på skärmen? Detta meddelande visas när signalen från grafikkortet är högre än den maximala upplösning och frekvens som bildskärmen kan hantera. Justera maximal upplösning och frekvens till ett värde som bildskärmen kan hantera. • Kontrollera att drivrutinerna för AOC:s bildskärmar har installerats.
Suddig bild och problem med skuggbilder	Ställ in kontrast- och ljusstyrkekontrollerna. Tryck på autojustera. Kontrollera att du inte använder en förlängningssladd eller kopplingsdosa. Vi rekommenderar att du ansluter bildskärmen direkt till videokortets utgångskontakt på baksidan.
Bilden studsar, flimrar eller vågmönster uppträder på bilden	Flytta elektriska apparater som kan orsaka elektriska störningar så långt bort från bildskärmen som möjligt. Använd den högsta uppdateringsintervall din bildskärm klarar med den upplösning du använder.
Bildskärmen har fastnat i aktivt Av-läge"	Datorns strömbrytare kan inte sättas i PÅ-läge. Datorns videokort ska passa exakt i öppningen. Kontrollera att bildskärmens videokortkabel sitter ordentligt i datorn. Kontrollera bildskärmens vidokabel och se till att inga stift är böjda. Kontrollera att datorn fungerar genom att trycka på CAPS LOCK-tangenten på tangentbordet samtidigt som du tittar på LED-indikationen för CAPS LOCK. LED-indikationen ska TÄNDAS eller SLÄCKAS när du tryckt på CAPS LOCK-tangenten.
Någon av grundfärgerna saknas (RÖD, GRÖN eller BLÅ)	Kontrollera bildskärmens vidokabel och se till att inga stift är skadat. Kontrollera att bildskärmens videokortkabel sitter ordentligt i datorn.
Skärmbilden är inte centrerad eller har fel storlek	Justera Position-H och Position-V eller tryck på snabbknappen (AUTO).
Bilden har färgmissar (vit ser inte vit ut)	Justera RGB-färg eller välj önskad färg.
Horisontella eller vertikala störningar på skärmen	Använd Windows 7/8/10 avstängningsläge för att justera KLOCKA och FOKUS. Tryck för att autojustera.
Reglering och service	Se reglerings- och serviceinformation som finns i CD-handboken eller www.aoc.com (för att hitta modellen du köper i ditt land och för att hitta information om reglerings- och serviceinformation på support-sidan).

Specifikationer

Allmänna specifikationer

Panel	Modellnamn	AG493UCX2	
	Skärmtyp	TFT LCD-färgskärm	
	Visningsyta	124 cm diagonalt	
	Pixeltäthet	0,2331mm (H) × 0,2331mm (V)	
	Video	HDMI /DP/USB C	
	Display Color (Färgvisning)	16,7 miljoner färger	
Övrigt	Horisontell frekvens	30k-200kHz (HDMI) 30k-250kHz (DP/USB C)	
	Horisontell skärmstorlek (maximal)	1191,936mm	
	Vertikal frekvens	48-75Hz (HDMI) 48-120Hz (USB C) 48-165Hz (DP)	
	Vertikal skärmstorlek (maximal)	335,232mm	
	Optimal förinställd upplösning	5120x1440@60Hz	
	Max resolution	5120x1440@75Hz (HDMI) 5120x1440@120Hz (USB C*) 5120x1440@165Hz (DP)	
	Plug & Play	VESA DDC2B/CI	
	Anslutning	HDMIx3, DP,USB C(DP Alt), USBx3, USB-upp, Hörlur ut	
	Strömkälla	100-240V~, 50/60Hz, 3A	
	Effektförbrukning	Typisk (standard ljusstyrka och kontrast)	68 W
Max. (ljusstyrka = 100, kontrast = 100)		≤245 W	
Vänteläge		≤ 0,5 W	
USB C	USB-C	Reversibelt kontaktdon	
	Superhastighet	Data- och videoöverföring	
	DP	Inbyggt DisplayPort Alt-läge	
	Strömförsörjning	USB PD version 3.0	
	Max strömförsörjning	Upp till 65W (5V/3A, 7V/3A, 9V/3A, 10V/3A, 12V/3A, 15V/3A, 20V/3,25A)	
Miljö	Temperatur	Drift	0°~ 40°
		Ur drift	-25°~ 55°
	Luftfuktighet	Drift	10 ~ 85 % (utan kondens)
		Ur drift	5 % ~ 93% (utan kondens)
	Höjd	Drift	0 - 5 000 m (0 – 16404 fot)
		Ur drift	0 - 12 192 m (0 – 40000 fot)

*:När USB-porten är inställd på 2.0 eller av är USB C (DP Alt)-portens maximala upplösning 5120x1440@120Hz.

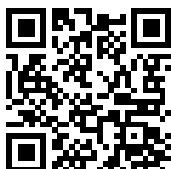

Förinställda visningslägen

STANDARD	UPPLÖSNING	HORISONTELL FREKVENNS (KHZ)	VERTIKAL FREKVENNS (Hz)
VGA	640x480@60Hz	31,469	59,94
VGA	640x480@67Hz	35	66,667
VGA	640x480@72Hz	37,861	72,809
VGA	640x480@75Hz	37,5	75
VGA	640x480@100Hz	51,08	99,769
VGA	640x480@120Hz	61,91	119,518
DOS MODE	720x400@70Hz	31,469	70,087
DOS MODE	720x480@60Hz	29,855	59,710
SD	720x576@50Hz	31,25	50
SVGA	800x600@56Hz	35,156	56,25
SVGA	800x600@60Hz	37,879	60,317
SVGA	800x600@72Hz	48,077	72,188
SVGA	800x600@75Hz	46,875	75
SVGA	800x600@100Hz	63,684	99,662
SVGA	800x600@120Hz	76,302	119,97
SVGA	832x624@75Hz	49,725	74,551
XGA	1024x768@60Hz	48,363	60,004
XGA	1024x768@70Hz	56,476	70,069
XGA	1024x768@75Hz	60,023	75,029
XGA	1024x768@100Hz	81,577	99,972
XGA	1024x768@120Hz	97,551	119,989
SXGA	1280x1024@60Hz	63,981	60,02
SXGA	1280x1024@75Hz	79,975	75,025
Full HD	1920x1080@60Hz	67,5	60
FHD	1920x1080@100Hz	113,221	99,93
FHD	1920x1080@120Hz	137,26	119,982
QHD	2560x1440@60Hz	88,787	59,951
QHD	2560x1440@75Hz	111,028	74,968
QHD	2560x1440@120Hz	182,817	119,880
Dual FHD	3840x1080@60Hz	66,625	59,968
Dual FHD	3840x1080@120Hz	133,32	120
Dual QHD	5120x1440@60Hz	88,826	59,977
Dual QHD	5120x1440@70Hz	104,119	70,303
Dual QHD	5120x1440@75Hz	111,075	75
Dual QHD	5120x1440@100Hz (DP)	148,1	100
Dual QHD	5120x1440@120Hz (DP/USB C)	177,72	120
Dual QHD	5120x1440@165Hz (DP)	244,365	165

Stifttilldelningar



19-stift signalkabel för färgdisplay

Stift nr.	Signalnamn	Stift nr.	Signalnamn	Stift nr.	Signalnamn
1.	TMDS Data 2+	9.	TMDS-data 0-	17.	DDC/CEC jord
2.	TMDS Data 2 skärm	10.	TMDS-klocka +	18.	+5V ström
3.	TMDS-data 2-	11.	TMDS klockskärm	19.	Hot Plug-detektering
4.	TMDS Data 1+	12.	TMDS-klocka -		
5.	TMDS Data 1 skärm	13.	CEC		
6.	TMDS-data 1-	14.	Reserverad (N.C. på enhet)		
7.	TMDS Data 0+	15.	SCL		
8.	TMDS Data 0 skärm	16.	SDA		

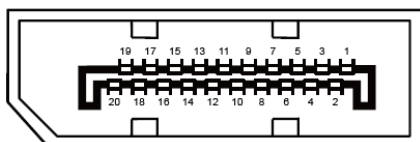

20-stift signalkabel för färgdisplay

Stiftnr.	Signalnamn	Stiftnr.	Signalnamn
1	ML_Lane 3 (n)	11	GND
2	GND	12	ML_Lane 0 (p)
3	ML_Lane 3 (p)	13	CONFIG1
4	ML_Lane 2 (n)	14	CONFIG2
5	GND	15	AUX_CH(p)
6	ML_Lane 2 (p)	16	GND
7	ML_Lane 1 (n)	17	AUX_CH(n)
8	GND	18	Hot Plug-detektering
9	ML_Lane 1 (p)	19	Retur DP_PWR
10	ML_Lane 0 (n)	20	DP_PWR

Plug and Play

Plug & Play DDC2B-funktion

Denna bildskärm har VESA DDC2B-kapacitet i enlighet med VESA DDC STANDARD. Den ger bildskärmen möjlighet att informera värdsystemet om sin identitet och, beroende på vilken DDC-nivå som används, kommunicera ytterligare information om visningsmöjligheterna.

DDC2B är en tvåvägs datakanal som baseras på I2C-protokollet. Värden kan begära EDID-information över DDC2B-kanalen.