

# AOC

## Podręcznik użytkownika monitora LCD **CU34G2/CU34G2X** z podświetleniem LED



**HDMI**®

[www.aoc.com](http://www.aoc.com)

©2019 AOC. Wszelkie prawa zastrzeżone.

|  |    |
|--|----|
| Safety .....                             | 1  |
| National Conventions .....               | 1  |
| Power .....                              | 1  |
| Bezpieczeństwo.....                      | 1  |
| Konwencje krajowe .....                  | 1  |
| Zasilanie.....                           | 2  |
| Instalacja .....                         | 3  |
| Czyszczenie .....                        | 4  |
| Inne .....                               | 5  |
| Ustawienia.....                          | 6  |
| Zawartość opakowania .....               | 6  |
| Montaż stojaka i podstawy.....           | 7  |
| Regulacja kąta widzenia .....            | 8  |
| Podłączanie monitora.....                | 9  |
| Funkcja Free-Sync.....                   | 10 |
| Regulacja.....                           | 11 |
| Przyciski skrótów.....                   | 11 |
| OSD Setting (Ustawienia OSD) .....       | 12 |
| Luminance (Luminancja) .....             | 13 |
| Color Setup (Konfiguracja koloru).....   | 14 |
| Picture Boost (Wzmocnienie obrazu) ..... | 15 |
| OSD Setup (Ustawienia OSD).....          | 16 |
| PIP Setting (Ustawienia PIP).....        | 17 |
| Game Setting (Ustawienia gier).....      | 18 |
| Extra (Ekstra).....                      | 19 |
| Exit (Wyjście) .....                     | 20 |
| Diody stanu .....                        | 21 |
| Rozwiązywanie problemów .....            | 22 |
| Dane techniczne.....                     | 23 |
| Ogólne dane techniczne .....             | 23 |
| Zaprogramowane tryby wyświetlania .....  | 24 |
| Przypisanie styków.....                  | 25 |
| Plug and Play .....                      | 26 |

# Bezpieczeństwo

## Konwencje krajowe

Następujące części opisują wykorzystywane w tym dokumencie konwencje krajowe.

### Uwagi, ostrzeżenia i przestrogi

W tym podręczniku, blokom tekstu mogą towarzyszyć ikony i pogrubienie lub pochylenie tekstu. Te bloki to uwagi, przestrogi i ostrzeżenia, wykorzystywane w następujący sposób:



**UWAGA:** UWAGA wskazuje ważną informację, pomocną w lepszym wykorzystaniu systemu komputerowego.





**PRZESTROGA:** PRZESTROGA wskazuje możliwość potencjalnego uszkodzenia urządzenia lub utratę danych i podpowiada jak uniknąć problemu.





**OSTRZEŻENIE:** OSTRZEŻENIE wskazuje potencjalne zagrożenie odniesienia obrażeń ciała i informuje o sposobie ich unikania. Niektóre ostrzeżenia mogą pojawiać się w alternatywnych formatach i może im towarzyszyć ikona. W takich przypadkach, specyficzna prezentacja ostrzeżenia jest regulowana przepisami.

## Zasilanie

 Monitor należy zasilac wyłącznie ze źródła zasilania wskazanego na etykiecie. Przy braku pewności co do typu zasilania w sieci domowej należy skontaktować się z dostawcą lub lokalnym zakładem energetycznym.

 Monitor posiada trójstykową wtyczkę z uziemieniem. Wtyczka ta, w ramach funkcji zabezpieczenia, będzie pasować tylko do gniazdka zasilania z uziemieniem. Jeżeli gniazdko nie nadaje się do wtyczki z trzema bolcami, należy zwrócić się do elektryka o zamontowanie odpowiedniego gniazdka lub zastosować adapter, w celu bezpiecznego uziemienia urządzenia. Nie wolno pokonywać funkcji zabezpieczenia wtyczki z uziemieniem.

 Urządzenie należy odłączyć od zasilania podczas burzy z wyładowaniami atmosferycznymi lub, jeśli nie będzie długo używane. Zabezpieczy to monitor przed uszkodzeniem spowodowanym skokami napięcia.

 Nie należy przeciążać listew zasilających ani przedłużaczy. Przeciążenie może spowodować pożar lub porażenie prądem elektrycznym.

 Aby zapewnić oczekiwane działanie, monitor należy używać wyłącznie z komputerami z certyfikatem UL, z gniazdami o parametrach prądu przemiennego 100 - 240 V, min. 5 A.

 Gniazdko sieciowe powinno znajdować się w pobliżu urządzenia i powinno być łatwo dostępne.

# Instalacja

**!** Nie należy umieszczać monitora na niestabilnym wózku, podstawie, stojaku, wsporniku lub stoliku. Upadek monitora może spowodować obrażenia ciała lub poważne uszkodzenie produktu. Należy korzystać jedynie z wózków, podstaw, stojaków, wsporników lub stolików zalecanych przez producenta lub sprzedawanych wraz z tym produktem. Podczas instalacji produktu należy postępować zgodnie z instrukcjami producenta i używać akcesoriów montażowych zalecanych przez producenta. Zestaw produktu i wózka należy przesuwać z zachowaniem ostrożności.

**!** Nigdy nie należy wpychać do szczelin w obudowie monitora żadnych obiektów. Może to spowodować zwarcie części, a w rezultacie pożar lub porażenie prądem elektrycznym. Nigdy nie należy wylewać płynów na monitor.

**!** Produktu nie należy kłaść przodem na podłodze.

**!** W przypadku montażu monitora na ścianie lub na półce zastosować zestaw montażowy zatwierdzony przez producenta i postępować zgodnie z instrukcją dołączoną do zestawu.

**!** Należy pozostawić wolną przestrzeń wokół monitora, jak pokazano poniżej. W przeciwnym razie obieg powietrza może być niewystarczający, a przegrzanie może doprowadzić do pożaru lub uszkodzenia monitora.

Sprawdź poniżej zalecane obszary wentylacyjne wokół monitora, przy instalacji monitora na ścianie lub na podstawie:

## Montaż na podstawie

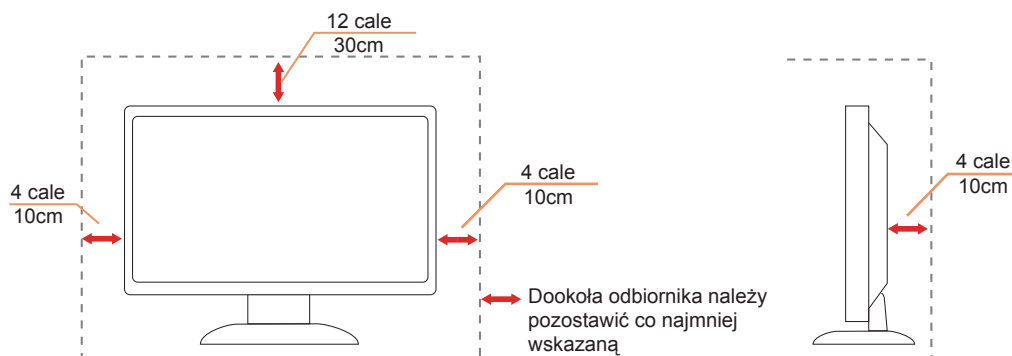

## Czyszczenie

⚠ Obudowę należy czyścić regularnie szmatką. Do czyszczenia zabrudzeń można używać delikatnego zamiast silnego detergentu, który może spowodować uszkodzenie obudowy produktu.

⚠ Podczas czyszczenia należy upewnić się, że detergent nie przedostał się do produktu. Szmatka do czyszczenia nie może być zbyt szorstka, ponieważ może to spowodować porysowanie powierzchni ekranu.

⚠ Przed czyszczeniem produktu należy odłączyć przewód zasilania.

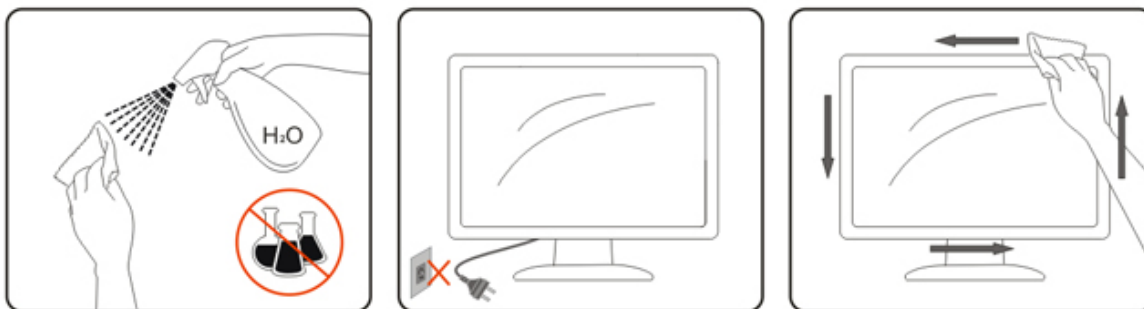

## Inne

 Jeżeli z produktu zacznie wydobywać się nieprzyjemny zapach, dziwny dźwięk lub dym należy NATYCHMIAST odłączyć kabel zasilający i skontaktować się z punktem serwisowym.

 Należy upewnić się, że otwory wentylacyjne nie są zablokowane przez stół lub zasłony.

 Podczas działania nie należy narażać monitora LCD na silne drgania lub uderzenia.

 Nie wolno uderzać lub upuścić monitora podczas pracy lub transportu.

# Ustawienia

## Zawartość opakowania

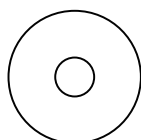
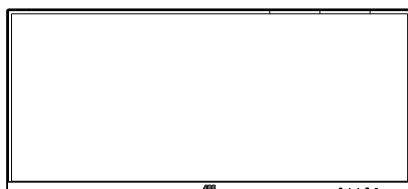

Manual do CD



Cartão de garantia

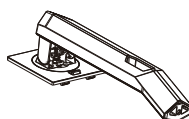

Suporte

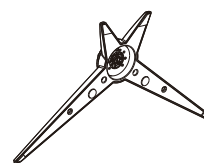

Base



Przewód zasilający



Kabel USB



Przewód HDMI



Kabel DP



Cabo de Áudio

✳ Nie wszystkie kable sygnałowe (DP, HDMI, USB, Áudio Cabo) będą dostarczane we wszystkich krajach i regionach. Sprawdzić u lokalnego dostawcy lub w biurze oddziału AOC celem potwierdzenia.



## Montaż stojaka i podstawy

Wykonaj montaż lub demontaż podstawy, zgodnie z wymienionymi poniżej czynnościami.

Por favor coloque o monitor em uma superfície macia e plana para evitar arranhar.

Ustawienia:

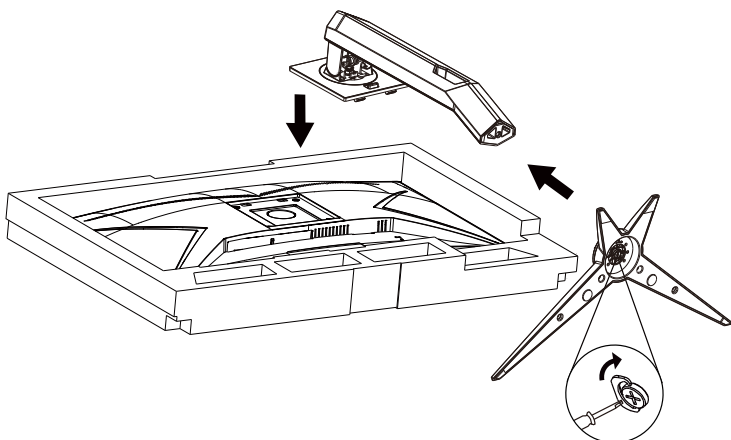

Zdejmowanie:

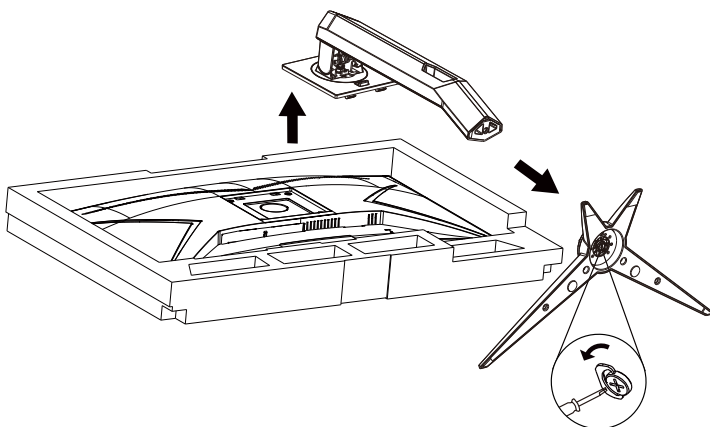

## Regulacja kąta widzenia

Aby zapewnić optymalne widzenie zaleca się, aby spojrzeć na pełny ekran monitora, a następnie wyregulować kąt monitora do własnych preferencji.

Podczas zmiany kąta monitora należy przytrzymać wspornik, aby monitor się nie przewrócił.

Kąt monitora można wyregulować w pokazanym poniżej zakresie:

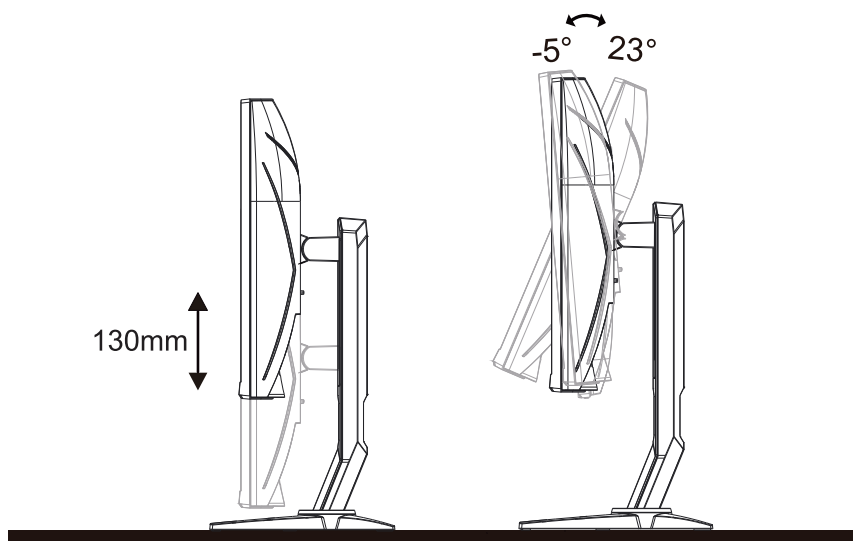

### UWAGA:

Podczas zmiany kąta nie należy dotykać ekranu LCD. Może to spowodować uszkodzenie lub pęknięcie ekranu LCD.

# Podłączanie monitora

Gniazda kabli z tyłu monitora i komputera

CU34G2

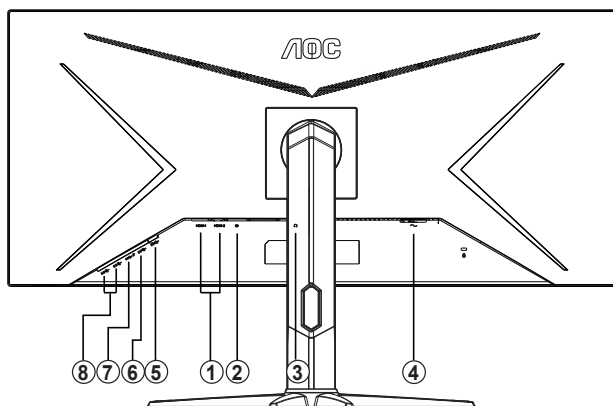

CU34G2X

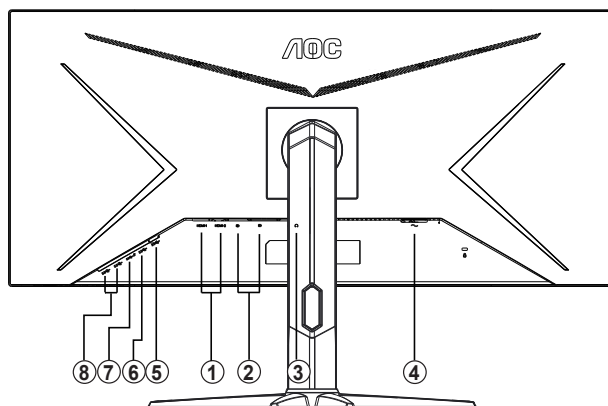

1. HDMI
2. DP
3. Wyjście słuchawek
4. Zasilanie
5. USB PC przesyłania danych
6. USB 3.2 Gen 1
7. USB 3.2 Gen 1 + szybkie ładowanie
8. USB 3.2 Gen 1

## Połączenie z komputerem PC

1. Podłącz dokładnie przewód zasilający do złącza z tyłu monitora.
2. Wyłącz komputer i odłącz kabel zasilający.
3. Podłącz kabel sygnałowy monitora do złącza wideo w tylnej części komputera.
4. Podłącz kabel zasilający komputera i monitora do najbliższego gniazdka elektrycznego.
5. Uruchom komputer i włącz monitor.

Jeżeli na monitorze wyświetlany jest obraz instalacja jest zakończona. Jeżeli obraz nie jest wyświetlany, patrz Rozwiązywanie problemów.

Aby zabezpieczyć sprzęt, przed podłączeniem należy zawsze wyłączyć komputer i monitor LCD.

## Funkcja Free-Sync

1. Funkcja Free-Sync współpracuje z DP/HDMI 1/HDMI2
2. Kompatybilne karty graficzne: Lista zalecanych kart jak niżej, można również sprawdzić odwiedzając [www.AMD.com](http://www.AMD.com)

- AMD Radeon™ RX 480
- AMD Radeon™ RX 470
- AMD Radeon™ RX 460

### Radeon Pro Duo

- AMD Radeon R9 300 Series
- AMD Radeon R9 Fury X
- AMD Radeon R9 360
- AMD Radeon R7 360
- AMD Radeon R9 295X2
- AMD Radeon R9 290X
- AMD Radeon R9 290
- AMD Radeon R9 285
- AMD Radeon R7 260X
- AMD Radeon R7 260

# Regulacja

## Przyciski skrótów

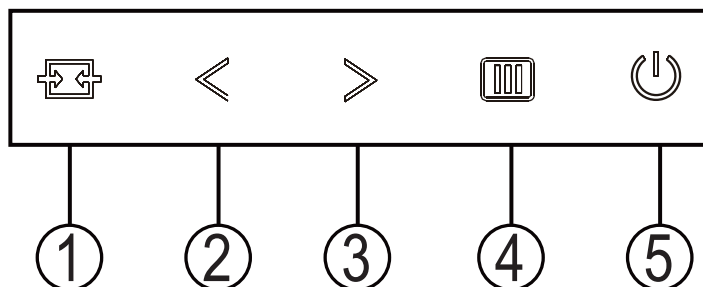

|   |                |
|---|----------------|
| 1 | Źródło/Zakończ |
| 2 | Tryb gry/<     |
| 3 | Punkt tarczy/> |
| 4 | Menu/Enter     |
| 5 | Zasilanie      |

### Źródło/Zakończ

Kiedy OSD jest zamknięte, naciśnięcie przycisku Źródło/Zakończ uaktywni funkcję Źródło. Kiedy OSD jest zamknięte, naciśnięcie przycisku Źródło/Zakończ przez około 2 sekundy spowoduje wykonanie automatycznej konfiguracji (tylko dla modeli z D-Sub).

### Tryb gry/<

Przy braku OSD, naciśnij przycisk „<”, aby otworzyć funkcję trybu gry, następnie naciśnij przycisk „<” lub „>” aby wybrać tryb gry (FPS, RTS, Wyścig, Gracz 1, Gracz 2 lub Gracz 3) stosownie do różnych typów gier.

### Punkt tarczy/>

Przy braku OSD, naciśnij przycisk Dial Point, aby pokazać/ukryć Dial Point.

### Menu/Enter

Naciśnij przycisk Zasilanie, aby włączyć monitor.

Przy braku OSD, naciśnij w celu wyświetlenia OSD lub potwierdzenia wyboru. Naciśnij na około 2 sekundy, aby wyłączyć monitor.





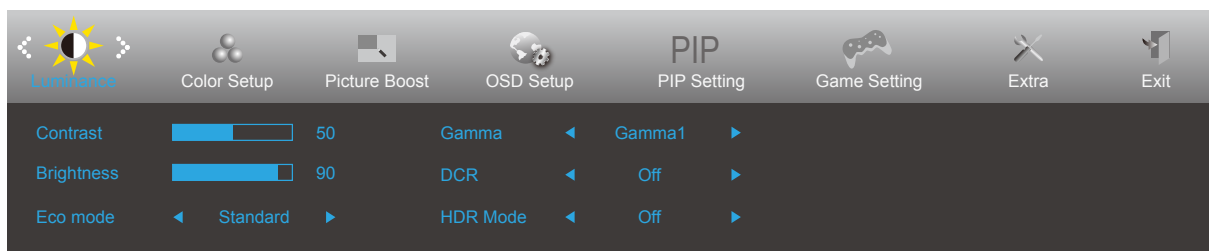

### Zasilanie

Naciśnij przycisk Zasilanie, aby włączyć monitor.

# OSD Setting (Ustawienia OSD)

Podstawowe i proste instrukcje dla przycisków sterowania.











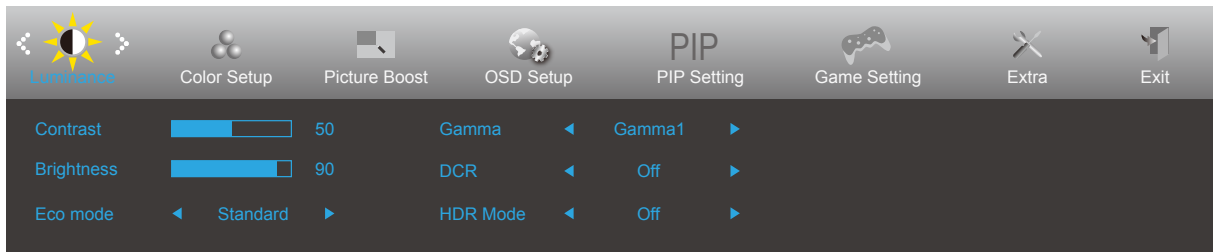

1. Naciśnij przycisk  MENU, aby wyświetlić okno menu ekranowego OSD.
2. Naciśnij przyciski < lub >, aby nawigować między funkcjami. Po podświetleniu wymaganej funkcji, naciśnij przycisk MENU w celu uaktywnienia. Jeśli wybrana funkcja posiada podmenu, naciśnij < lub > w celu przechodzenia pomiędzy funkcjami podmenu.
3. Naciśnij < lub > w celu zmiany ustawień wybranej funkcji. Naciśnij  AUTO w celu opuszczenia ustawienia. Jeżeli chcesz wyregulować dowolną z innych funkcji, powtórz kroki od 2 do 3.
4. Funkcja blokady OSD: W celu zablokowania OSD, naciśnij i przytrzymaj wciśnięty przycisk  MENU przy wyłączonym monitorze a następnie naciśnij przycisk  zasilania w celu włączenia monitora. W celu odblokowania OSD - naciśnij i przytrzymaj wciśnięty przycisk  MENU przy wyłączonym monitorze a następnie naciśnij przycisk  zasilania w celu włączenia monitora.

Uwaga:

1. Jeżeli produkt ma tylko jedno wejście sygnału pozycja "Wybór wejścia" jest wyłączona.
2. Jeżeli wielkość ekranu wynosi 4:3 lub rozdzielczość sygnału wejściowego ma rozdzielczość własną, pozycja "Współcz. obrazu" jest wyłączona.
3. Jedna z funkcji DCR, Wzmocn. kolorów i Wzmocn. obrazu jest aktywna; pozostałe trzy funkcje są wyłączone.

## Luminance (Luminancja)



|  |                        |                   |  |   |
|--|------------------------|-------------------|--|---|
|  | Contrast (Kontrast)    | 0-100             |  | Kontrast z rejestru cyfrowego.              |
|  | Brightness (Jasność)   | 0-100             |  | Regulacja podświetlania                     |
|  | Eco mode (Ekonomiczny) | Standard          | <input checked="" type="checkbox"/>  | Tryb Standardowy                            |
|  |                        | Text (Tekst)      |   | Tryb tekstowy                               |
|  |                        | Internet          |   | Tryb Internetu                              |
|  |                        | Game (Gra)        |   | Tryb gry                                    |
|  |                        | Movie (Film)      |   | Tryb filmu                                  |
|  |                        | Sports (Sport)    |   | Tryb sportu                                 |
|  |                        | Reading (Odczytu) |   | Tryb odczytu                                |
|  |                        | Uniformity        |   | Uniformity Mode                             |
|  | Gamma                  | Gamma1            | Regulacja do Gamma 1   |   |
|  |                        | Gamma2            | Regulacja do Gamma 2   |   |
|  |                        | Gamma3            | Regulacja do Gamma 3   |   |
|  | DCR                    | Off (Wyłączone)   |  | Wyłączony dynamiczny współczynnik kontrastu |
|  |                        | On (Włączone)     |   | Włączony dynamiczny współczynnik kontrastu  |
|  | HDR (CU34G2X)          | Off (Wyłączone)   | Adjust HDR Mode<br>Note:<br>When HDR is detected, the HDR option is displayed for adjustment. When HDR is not detected, the HDR Mode option is displayed for adjustment. |   |
|  |                        | DisplayHDR        |  |   |
| HDR Obraz  |                        |                   |  |   |
| HDR Film   |                        |                   |  |   |
| HDR Mode   | Off (Wyłączone)        | Adjust HDR Mode   |  |   |
|  | HDR Obraz              |                   |  |   |
|  | HDR Film               |                   |  |   |
|  | HDR Gra                |                   |  |   |

## Color Setup (Konfiguracja koloru)

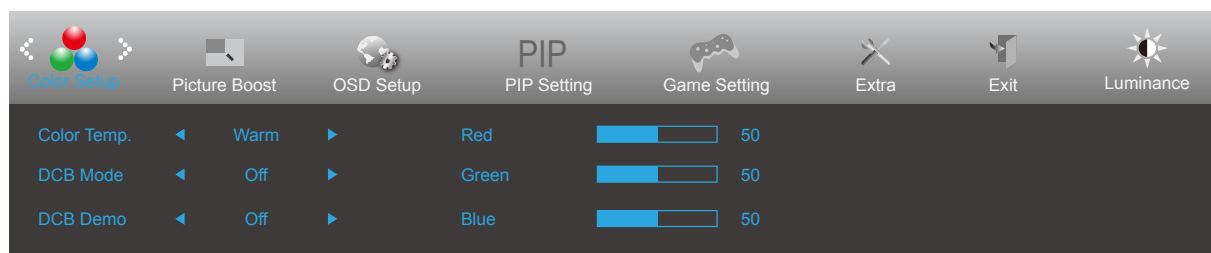

|  |                                |                                |                         |   |
|--|--------------------------------|--------------------------------|-------------------------|---|
|  | Color Temp.<br>(Temp. barwowa) | Warm (Ciepłe)                  |                         | Przywołuje temperaturę barwową ciepłych kolorów z pamięci EEPROM.             |
|  |                                | Normal (Normalne)              |                         | Przywołuje temperaturę barwową normalnych kolorów z pamięci EEPROM.           |
|  |                                | Cool (Zimne)                   |                         | Przywołuje temperaturę barwową zimnych kolorów z pamięci EEPROM.              |
|  |                                | sRGB                           |                         | Przywołuje temperaturę barwową sRGB z pamięci EEPROM.                         |
|  |                                | User (Użytk.)                  |                         | Przywołanie temperatury barwowej użytkownika z pamięci EEPROM.                |
|  | DCB Mode (Tryb DCB)            | Full Enhance (Pełne Rozszerz.) | ON (Wł.)/<br>OFF (Wył.) | Wy <sup>31</sup> cz lub w <sup>31</sup> cz tryb pełnego zwiększenia           |
|  |                                | Nature Skin (Natur. Skóra)     | ON (Wł.)/<br>OFF (Wył.) | Wy <sup>31</sup> czenie lub w <sup>31</sup> czenie naturalnego odcienia skóry |
|  |                                | Green Field (Zielone Pole)     | ON (Wł.)/<br>OFF (Wył.) | Wy <sup>31</sup> czenie lub w <sup>31</sup> czenie trybu pola zieleni         |
|  |                                | Sky-blue (Niebieskie Niebo)    | ON (Wł.)/<br>OFF (Wył.) | Wy <sup>31</sup> czenie lub w <sup>31</sup> czenie kolor nieba                |
|  |                                | AutoDetect (Autom. Wykr.)      | ON (Wł.)/<br>OFF (Wył.) | Wy <sup>31</sup> czenie lub w <sup>31</sup> czenie AutoDetect                 |
|  |                                | Off (Wył.)                     |                         | Disable DCB Mode  |
|  | DCB Demo (DCE Demo)            |                                | ON (Wł.)/<br>OFF (Wył.) | Wy <sup>31</sup> czenie lub w <sup>31</sup> czenie demo                       |
|  | Red (Czerwony)                 |                                | 0-100                   | Wzmocnienie czerwieni z rejestru cyfrowego.                                   |
|  | Green (Zielony)                |                                | 0-100                   | Wzmocnienie zielonego z rejestru cyfrowego.                                   |
|  | Blue (Niebieski)               |                                | 0-100                   | Wzmocnienie niebieskiego z rejestru cyfrowego.                                |



## Picture Boost (Wzmocnienie obrazu)

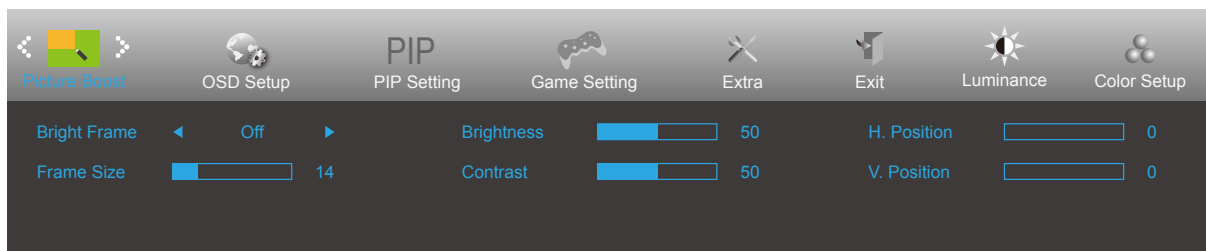



|  |                            |                     |  |
|--|----------------------------|---------------------|--|
|  | Bright Frame (Jasna Ramka) | ON (Wł.)/OFF (Wył.) | Włączenie/wyłączenie jasnej ramki            |
|  | Frame Size (Rozmiar Ramki) | 14-100              | Regulacja rozmiaru ramki                     |
|  | Brightness (Jasność)       | 0-100               | Regulacja jasności dla poprawionego obszaru  |
|  | Contrast (Kontrast)        | 0-100               | Regulacja kontrastu dla poprawionego obszaru |
|  | H. Position (Poz. Pozioma) | 0-100               | Regulacja pozycji poziomej ramki.            |
|  | V. Position (Poz. Pionowa) | 0-100               | Regulacja pozycji pionowej ramki.            |

Uwaga:

Dostosowanie jasności, kontrastu i położenia jasnej ramki w celu poprawy wrażeń podczas oglądania.

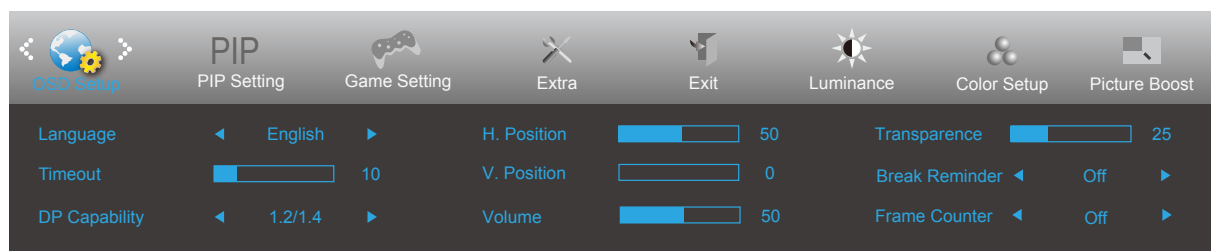
## OSD Setup (Ustawienia OSD)



|   |   |  |   |
|---|---|--|---|
|  | Language (Język)                          |  | Wybór języka OSD.   |
|   | Timeout (Czas Zakoń.)                     | 5-120  | Regulacja czasu zakończenia wyświetlania OSD.                           |
|   | DP Capability (Zdolność DP)               | 1.1/1.2 (CU34G2)<br>1.1/1.2/1.4 (CU34G2X)                  | Proszę zwrócić uwagę, że jedynie DP1.2 obsługuje funkcję free sync      |
|   | H. Position (Poz. Pozioma)                | 0-100  | Reguluje pozycję OSD w poziomie   |
|   | V. Position (Położenie w pionie)          | 0-100  | Regulacja pozycji pionowej OSD.   |
|   | Volume (Głośność)                         | 0-100  | Regulacja głośności.  |
|   | Transparence (Przezr.)                    | 0-100  | Wyreguluj OSD   |
|   | Break Reminder (Przypomnienie o przerwie) | Wł. lub wył.   | Przypomnienie o przerwie, jeśli użytkownik pracuje dłużej niż 1 godzinę |
|   | Frame Counter (Licznik ramek) (CU34G2)    | Wył./Prawy-górny/<br>Prawy-dolny/Lewy-dolny/<br>Lewy-górny | Wyświetlanie częstotliwości pionowej na wybranym rogu.                  |

Uwaga:

Jeżeli zawartość wideo DP obsługuje DP1.2, wybierz DP1.2 dla Zdolność DP, w przeciwnym razie wybierz DP1.1.

## PIP Setting (Ustawienia PIP)

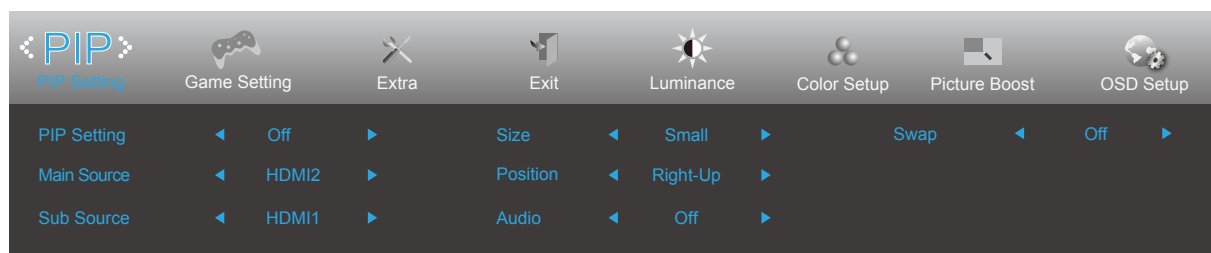



|            |                              |   |                                |
|------------|------------------------------|---|--------------------------------|
| <b>PIP</b> | PIP Setting (Ustawienia PIP) | Off (Wyl.) / PIP / PBP                        | Off (Wyl.)                     |
|            | Źródło główne                | Follow Input Select Content                   | HDMI1                          |
|            | Źródło podrzęd.              | Follow Input Select Content                   | DP (CU34G2)<br>HDMI1 (CU34G2X) |
|            | Wielk.                       | Mały/Średni/Duży                              | Mały                           |
|            | Poz.                         | Prawy-górny/Prawy-dolny/Lewy-dolny/Lewy-górny | Prawy-górny                    |
|            | Audio                        | On (Wł.)/Off (Wyl.)                           | Off (Wyl.)                     |
|            | Zam.                         |   | Swap the screen source.        |

CU34G2:

| Sub \ Main | HDMI1 | HDMI2 | DP |
|------------|-------|-------|----|
| HDMI1      | X     | X     | V  |
| HDMI2      | X     | X     | V  |
| DP         | V     | V     | X  |

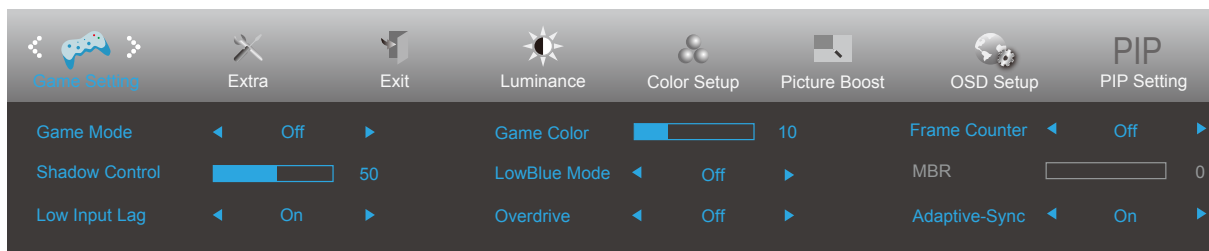
## Game Setting (Ustawienia gier)



|   |  |   |   |
|---|--|---|---|
|  | Game Mode (Tryb gry)                               | FPS   | Do grania w gry typu FPS (Strzelanka). Poprawia szczegóły poziomu czerni motywu.  |
|   |  | RTS   | Do grania w gry typu RTS (Strategiczne). Poprawia jakość obrazu.  |
|   |  | Racing (Wyścig)   | Do grania w gry typu wyścig. Zapewnia najkrótszy czas odpowiedzi i wysoki poziom nasycenia koloru.  |
|   |  | Gamer 1 (Gracz 1)   | Ustawienia preferencji użytkownika zapisane jako Gracz 1.   |
|   |  | Gamer 2 (Gracz 2)   | Ustawienia preferencji użytkownika zapisane jako Gracz 2.   |
|   |  | Gamer 3 (Gracz 3)   | Ustawienia preferencji użytkownika zapisane jako Gracz 3.   |
|   |  | Off (Wyl.)  | Brak optymalizacji przez grę Smart image.   |
|   | Shadow Control (Sterowanie tła)                    | 0-100   | <p>Domyślna wartość dla sterowania tła to 50, teraz użytkownik może regulować od 50 do 100 lub 0 w celu zwiększenia kontrastu i uzyskania bardziej wyraźnego obrazu.</p> <ol style="list-style-type: none"> <li>Jeżeli obraz jest z ciemny aby wyraźnie były widoczne szczegóły, wyregulować od 50 do 100 celem uzyskania wyraźniejszego obrazu.</li> <li>Jeżeli obraz jest zbyt jasny aby wyraźnie były widoczne szczegóły, wyregulować od 50 do 0 celem uzyskania wyraźniejszego obrazu.</li> </ol> |
|   | Low input Lag (Niskie opóźnienie wejścia)          | On (Wyłącz) / Off (Wyłącz)  | Wyłącz bufor ramek w celu zmniejszenia opóźnienia wejścia   |
|   | Game Color (Kolor gier)                            | 0-20  | Pozycja kolorów gry umożliwia regulację nasycenia na poziomie od 0 do 20 w celu uzyskania odpowiedniego obrazu  |
|   | LowBlue Mode (Słabe niebieskie światło)            | Multimedia (Multimedia)/Internet (Internet)/Office (Biuro)/Reading (Czytanie)/OFF (Wyl.)  | Zmniejsza długość fali niebieskiego światła sterując temperaturą barwową  |
|   | Overdrive  | Weak (Słaby)  | Regulacja czasu odpowiedzi.<br>(Boost can only enable in Freesync off mode)   |
|   |  | Medium (Średni)   |   |
| Strong (Silny)  |  |   |   |
| Boost (Wzmocnienie) (Motion picture response time 1ms)                              |  |   |   |
| Off (Wyłączone)   |  |   |   |
| Frame Counter (Licznik ramek) (CU34G2X)   | Wyl./Prawy-górny/Prawy-dolny/Lewy-dolny/Lewy-górny | Wyświetlanie częstotliwości pionowej na wybranym rogu.                                    |   |
| MBR   | 0-20   | MBR (Motion Blur Reduction) will provide 0 – 20 levels for adjusting visible motion blur. |   |
| Adaptive-Sync (tylko w wybranych modelach)  | Wł./wyl.   | Wyłączenie lub włączenie Adaptive-Sync.   |   |

## Extra (Ekstra)

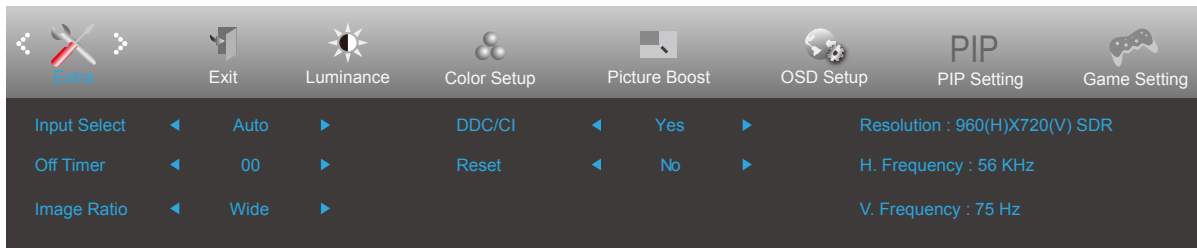

|   |                               |   |  |
|---|-------------------------------|---|--|
|  | Input Select (Wybór wejścia)  |   | Wybierz jako wejście Źródło sygnału                  |
|   | Auto Config. (Autom. Konfig.) | Yes (Tak)/No (Nie)  | Automatyczna regulacja obrazu do wartości domyślnych |
|   | Off Timer (Timer wyłączenia)  | 0-24 godz   | Wybór czasu wyłączenia zasilania prądem stałym.      |
|   | Image Ratio (Współcz. Obrazu) | Wide (Szeroki)/4:3 / 1:1 / 17"(4:3) / 19"(4:3) / 19"(5:4) / 19"w(16:10) / 21.5"w(16:9) / 22"w(16:10) / 23"w(16:9) / 23.6"W (16:9) / 24"W (16:9) / 27"W (16:9) | Wybór współczynnika obrazu dla wyświetlacza.         |
|   | DDC/CI                        | Yes (Tak)/No (Nie)  | Włączenie lub wyłączenie obsługi DDC/CI.             |
|   | Reset                         | Yes (Tak)/No (Nie)  | Przywracanie domyślnych ustawień menu.               |
|   | USB (CU34G2)                  | On (Wyłącz) / Off (Wyłącz)  |  |

## Exit (Wyjście)

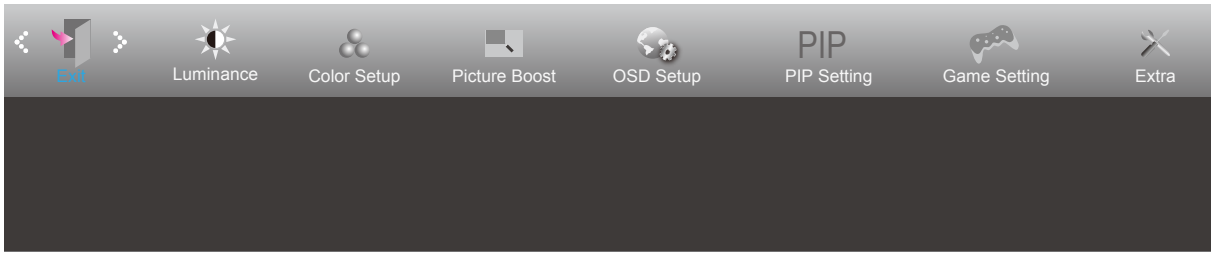

|   |                |  |                                       |
|---|----------------|--|---------------------------------------|
|  | Exit (Zakończ) |  | Służy do wejścia do menu głównego OSD |
|---|----------------|--|---------------------------------------|

## Diody stanu

| <b>Stan</b>                | <b>Kolor diody</b> |
|----------------------------|--------------------|
| Tryb pełnej mocy           | White (Biały)      |
| Tryb wyłączenia aktywności | Pomarańczowy       |

# Rozwiązywanie problemów

| Problem i pytanie   | Możliwe rozwiązania   |
|---|---|
| <b>Dioda zasilania nie świeci się</b>                                     | Upewnij się, że przycisk zasilania został włączony, a przewód zasilania jest prawidłowo podłączony do gniazdka sieciowego oraz do monitora.   |
| <b>Brak obrazu na ekranie</b>   | <ul style="list-style-type: none"> <li>• Czy przewód zasilania jest odpowiednio podłączony?<br/>Sprawdź podłączenia przewodu zasilania i zasilanie.</li> <li>• Czy kabel jest podłączony poprawnie?<br/>Sprawdź połączenie przewodem HDMI.<br/>(monitor połączony przy użyciu przewodu DP)<br/>Sprawdź połączenie przewodem DP.<br/>* Wejście D-SUB/HDMI/DP jest w niektórych modelach niedostępne.</li> <li>• Czy zasilanie jest włączone? Ponownie uruchomić komputer w celu obejrzenia ekranu początkowego (ekranu logowania), który powinien być widoczny.<br/>Jeżeli wyświetlany jest ekran początkowy (ekran logowania), uruchom komputer w odpowiednim trybie (tryb bezpieczny dla Windows 7/8/10) i następnie zmień częstotliwość karty graficznej.<br/>(Patrz ustawienia optymalnej rozdzielczości).<br/>Jeżeli ekran początkowy (ekran logowania) nie pojawia się, skontaktuj się z centrum serwisowym lub sprzedawcą.</li> <li>• Czy na ekranie wyświetlany jest komunikat "Wejście nieobsługiwane"?<br/>Komunikat ten może być widoczny, kiedy sygnał z karty graficznej przekracza maksymalną rozdzielczość i częstotliwość, które może prawidłowo obsłużyć monitor.<br/>Ustaw maksymalną rozdzielczość i częstotliwość na takie, które monitor może obsłużyć prawidłowo.</li> <li>• Upewnij się, że zainstalowane zostały sterowniki monitora AOC.</li> </ul> |
| <b>Obraz jest rozmyty i widoczne są podobrazy oraz cienie</b>             | Wyreguluj kontrast i jasność.<br>Naciśnij, aby dostosować automatycznie.<br>Upewnij się, że niej jest wykorzystywany przedłużacz lub skrzynka przełączeniowa. Zalecamy bezpośrednie łączenie monitora z gniazdem wyjściowym karty graficznej.   |
| <b>Obraz skacze, miga lub pojawiają się fale na obrazie</b>               | Odsuń jak najdalej od monitora, urządzenia elektryczne mogące powodować zakłócenia elektryczne.<br>Użyj maksymalnej częstości odświeżania monitora dla danej rozdzielczości.  |
| <b>Monitor zawiesza się w trybie aktywnego wyłączenia</b>                 | Włącznik zasilania komputera powinien być włączony.<br>Karta graficzna komputera powinna być prawidłowo włożona do gniazda.<br>Upewnij się, że kabel wideo monitora jest prawidłowo podłączony do komputera.<br>Sprawdź kabel wideo monitora i upewnij się, że żaden styk nie jest wygięty.<br>Sprawdź, czy komputer działa uderzając w przycisk CAPS LOCK na klawiaturze i obserwując diodę CAPS LOCK. Po uderzeniu w przycisk CAPS LOCK dioda powinna zgasnąć lub się zaświecić.  |
| <b>Brak jednego z głównych kolorów (CZERWONY, ZIELONY lub NIEBIESKI)</b>  | Sprawdź kabel wideo monitora i upewnij się, że żaden styk nie jest uszkodzony.<br>Upewnij się, że kabel wideo monitora jest prawidłowo podłączony do komputera.   |
| <b>Obraz ekranowy nie jest wyśrodkowany lub ma nieprawidłową wielkość</b> | Wyreguluj położenie w pionie i poziomie lub naciśnij przycisk skrótu (AUTO).  |
| <b>Obraz ma defekty koloru (biały nie wygląda jak biały)</b>              | Wyreguluj kolor RGB lub ustaw wymaganą temperaturę barwową.   |
| <b>Poziome lub pionowe zakłócenia na ekranie</b>                          | Zastosuj tryb zamykania Windows 7/8/10. Wyreguluj ZEGAR i FAZĘ.<br>Naciśnij, aby dostosować automatycznie.  |



# Dane techniczne

## Ogólne dane techniczne

|                          |   |   |                                  |     |
|--------------------------|---|---|----------------------------------|-----|
| Panel                    | Nazwa modelu                                | CU34G2                                    | CU34G2X                          |     |
|                          | System działania                            | Kolorowy wyświetlacz LCD TFT              |                                  |     |
|                          | Widoczny rozmiar ekranu                     | Przekątna 86,36 cm                        |                                  |     |
|                          | Podziałka pikseli                           | 0,23175mm (poziomo) × 0,23175mm (pionowo) |                                  |     |
|                          | Wideo                                       | Interfejs HDMI, interfejs DP              |                                  |     |
|                          | Wyświetlane kolory                          | 16,7 mln kolorów                          |                                  |     |
| Inne                     | Zakres skanowania w poziomie                | 30-160KHZ(HDMI/DP)                        | 30-170KHZ(HDMI)<br>30-220KHZ(DP) |     |
|                          | Rozmiar skanowania w poziomie (Maksymalny)  | 797,22mm                                  |                                  |     |
|                          | Zakres skanowania w pionie                  | 48-100HZ(HDMI/DP)                         | 48-100HZ(HDMI)<br>48-144HZ(DP)   |     |
|                          | Rozmiar skanowania w pionie (Maksymalny)    | 333.72mm                                  |                                  |     |
|                          | Optymalne wstępne ustawienia rozdzielczości | 3440x1440@60Hz                            |                                  |     |
|                          | Max resolution                              | 3440x1440@100Hz (HDMI/DP)                 | 3440x1440@144Hz(DP)              |     |
|                          | Plug & Play                                 | VESA DDC2B/CI                             |                                  |     |
|                          | Złącze wejścia                              | HDMI/DP                                   |                                  |     |
|                          | Źródło zasilania                            | 100-240V~, 50/60Hz, 1,5A                  |                                  |     |
|                          | Zużycie energii                             | Typowe (jasność = 90, kontrast = 50)      | 55W                              | 67W |
|                          | Maks. (jasność = 100, kontrast = 100)       | 108W                                      | 110W                             |     |
|                          | Tryb oszczędzania energii                   | ≤0.5W                                     | ≤0.5W                            |     |
| Charakterystyka fizyczna | Typ złącza                                  | HDMI/DP/USB/Wyjście słuchawek             |                                  |     |
|                          | Typ kabla sygnałowego                       | Odłączany                                 |                                  |     |
| Środowiskowe             | Temperatura                                 | Działanie                                 | 0°~ 40°                          |     |
|                          |   | Bez działania                             | -25°~ 55°                        |     |
|                          | Wilgotność                                  | Działanie                                 | 10% do 85% (bez kondensacji)     |     |
|                          |   | Bez działania                             | 5% do 93% (bez kondensacji)      |     |
|                          | Wysokość nad poziomem morza                 | Działanie                                 | 0~ 5000 m (0~ 16404 stóp)        |     |
|                          |   | Bez działania                             | 0~ 12192 m (0~ 40000 stóp)       |     |

## Zaprogramowane tryby wyświetlania

| STANDARD         | ROZDZIELCZOŚĆ                  | CZĘSTOTLIWOŚĆ POZIOMA (kHz) | CZĘSTOTLIWOŚĆ PIONOWA (Hz) |
|------------------|--------------------------------|-----------------------------|----------------------------|
| VGA              | 640x480@60Hz                   | 31.469                      | 59.94                      |
|                  | 640x480@72Hz                   | 37.861                      | 72.809                     |
|                  | 640x480@75Hz                   | 37.5                        | 75                         |
| SVGA             | 800x600@60Hz                   | 37.879                      | 60.317                     |
|                  | 800x600@72Hz                   | 48.077                      | 72.188                     |
|                  | 800x600@75Hz                   | 46.875                      | 75                         |
| XGA              | 1024x768@60Hz                  | 48.363                      | 60.004                     |
|                  | 1024x768@70Hz                  | 56.476                      | 70.069                     |
|                  | 1024x768@75Hz                  | 60.023                      | 75.029                     |
| SXGA             | 1280x1024@60Hz                 | 63.981                      | 60.020                     |
|                  | 1280x1024@75Hz                 | 79.976                      | 75.025                     |
| WXGA+            | 1440x900@60Hz                  | 55.935                      | 59.887                     |
|                  | 1440x900@60Hz                  | 55.469                      | 59.901                     |
| WSXGA            | 1680x1050@60Hz                 | 65.290                      | 59.954                     |
|                  | 1680x1050@60Hz                 | 64.674                      | 59.883                     |
| HD               | 1920x1080@60Hz                 | 67.5                        | 60                         |
| QHD              | 2560x1080@60HZ                 | 66                          | 60                         |
|                  | 2560x1080@50HZ                 | 56.25                       | 50                         |
|                  | 2560x1080@120HZ                | 150                         | 120                        |
| WQHD             | 3440x1440@30HZ                 | 44.408                      | 29.985                     |
|                  | 3440x1440@60HZ                 | 89.819                      | 59.973                     |
|                  | 3440x1440@100HZ                | 150.972                     | 99.982                     |
|                  | 3440X1440@120(CU34G2X DP Only) | 181.2                       | 120                        |
|                  | 3440X1440@144(CU34G2X DP Only) | 214.56                      | 144                        |
| <b>IBM MODOS</b> |                                |                             |                            |
| DOS              | 640x350@70Hz                   | 31.469                      | 70.087                     |
|                  | 720x400@70Hz                   | 31.469                      | 70.087                     |
| <b>MAC MODOS</b> |                                |                             |                            |
| VGA              | 640x480@67Hz                   | 35.000                      | 66.667                     |
| SVGA             | 832x624@75Hz                   | 49.725                      | 74.551                     |
| XGA              | 1024x768@75Hz                  | 60.241                      | 74.927                     |

## Przypisanie styków

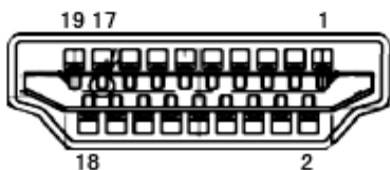

| Nr styku | Nazwa sygnału             | Nr styku | Nazwa sygnału   | Nr styku | Nazwa sygnału                      |
|----------|---------------------------|----------|---|----------|------------------------------------|
| 1.       | Dane TMDS 2+              | 9.       | TMDS, dane, 0-  | 17.      | Masa DDC/CEC                       |
| 2.       | Dane TMDS 2 - ekranowanie | 10.      | Zegar TMDS +  | 18.      | +5 V Zasilanie                     |
| 3.       | TMDS, dane, 2-            | 11.      | Ekranowanie zegara TMDS                                       | 19.      | Wykrywanie wkładania pod napięciem |
| 4.       | Dane TMDS 1+              | 12.      | Zegar TMDS -  |          |                                    |
| 5.       | Dane TMDS 1 - ekranowanie | 13.      | CEC   |          |                                    |
| 6.       | TMDS, dane, 1-            | 14.      | Rezerwa (urządzenie włączane przy styku normalnie zamkniętym) |          |                                    |
| 7.       | Dane TMDS 0+              | 15.      | SCL   |          |                                    |
| 8.       | Dane TMDS 0 — ekranowanie | 16.      | SDA   |          |                                    |

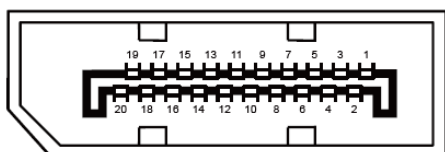

20-stykowy przewód sygnałowy kolorowego wyświetlacza

| Nr styku | Nazwa sygnału | Nr styku | Nazwa sygnału                      |
|----------|---------------|----------|------------------------------------|
| 1        | ML_Lane 3 (n) | 11       | GND                                |
| 2        | GND           | 12       | ML_Lane 0 (p)                      |
| 3        | ML_Lane 3 (p) | 13       | CONFIG1                            |
| 4        | ML_Lane 2 (n) | 14       | CONFIG2                            |
| 5        | GND           | 15       | AUX_CH(p)                          |
| 6        | ML_Lane 2 (p) | 16       | GND                                |
| 7        | ML_Lane 1 (n) | 17       | AUX_CH(n)                          |
| 8        | GND           | 18       | Wykrywanie wkładania pod napięciem |
| 9        | ML_Lane 1 (p) | 19       | Powrót DP_PWR                      |
| 10       | ML_Lane 0 (n) | 20       | DP_PWR                             |

# Plug and Play

## Funkcja Plug & Play DDC2B

Monitor wyposażony jest w możliwość VESA DDC2B zgodnie z normą VESA DDC. Umożliwia ona informowanie komputera hosta o tożsamości monitora i, złączenie od zastosowanego poziomu DDC, przekazywanie dodatkowych informacji o możliwościach monitora.

DDC2B jest dwukierunkowym kanałem danych korzystającym z protokołu I2C. Host może zażądać informacji EDID przez kanał DDC2B.

