

# АОС



**Руководство  
пользователя к ЖК-  
монитору  
U28G2AE**

Безопасность.....	1
Национальные условные обозначения .....	1
Электропитание .....	2
Установка .....	3
Очистка .....	4
Прочее.....	5
Сборка .....	6
Комплект поставки .....	6
Установка подставки и основания .....	7
Регулировка угла обзора.....	8
Подключение монитора .....	9
Настройка.....	10
Кнопки управления .....	10
OSD Setting (Экранное меню) .....	11
Luminance (Яркость) .....	12
Color Setup (Настройка цвета) .....	13
Picture Boost (Улучш. Изображ.).....	14
OSD Setup (Настр. меню) .....	15
PIP Setting (Настройка функции PIP).....	16
Game Setting (Настройка игры).....	17
Extra (Доп. Настройки) .....	19
Exit (Выход).....	20
Индикаторы.....	21
Поиск и устранение неисправностей .....	22
Технические характеристики.....	23
Общие технические характеристики.....	23
Предустановленные режимы дисплея.....	24
Назначение контактов.....	25
Технология Plug and Play.....	26

# Безопасность

## Национальные условные обозначения

В следующих подразделах описываются национальные условные обозначения, используемые в данном документе.

### Примечания, напоминания и предупреждения

В данном руководстве текстовые блоки могут быть выделены с помощью значка, а также жирного шрифта или курсива. Такими блоками являются примечания, напоминания и предупреждения, используемые следующим образом:



**ПРИМЕЧАНИЕ.** ПРИМЕЧАНИЕМ обозначается важная информация, которая поможет пользователю использовать компьютерную систему наилучшим образом.





**ВНИМАНИЕ.** Напоминания, выделенные с помощью слова ВНИМАНИЕ, указывают на потенциальную опасность повреждения оборудования или утери данных и сообщают о способе предотвращения проблемы.





**ПРЕДУПРЕЖДЕНИЕ.** ПРЕДУПРЕЖДЕНИЕ указывает на потенциальную угрозу травм и объясняет, как этого избежать. Некоторые предупреждения оформлены иначе и не сопровождаются значками. В таких случаях особый вид предупреждений определяется регулирующим органом.

## Электропитание

 Монитор должен работать с источником питания, тип которого указан на этикетке. В случае отсутствия информации о характеристиках сети электропитания, подаваемого в помещение, в котором будет эксплуатироваться монитор, следует обратиться за консультацией в место продажи монитора или в местную компанию, занимающуюся поставкой электроэнергии.

 Монитор оснащен трехконтактной вилкой заземленного типа, т.е. вилкой с третьим (заземляющим) контактом. Эта вилка подходит только к сетевой розетке с заземлением, что само по себе является одной из мер защиты. Если розетка не подходит для трехконтактной вилки, необходимо обратиться к электрику для установки нужной розетки или воспользоваться адаптером для надежного заземления устройства. Не следует пренебрегать этой особенностью заземленной вилки, обеспечивающей безопасность.

 Необходимо отсоединять прибор от электрической розетки во время грозы или в случае, если прибор не будет использоваться в течение длительного времени. Эта мера обеспечит защиту монитора от повреждений, вызванных перепадами напряжения в сети питания.

 Запрещается превышать допустимую электрическую нагрузку на разветвители питания и на удлинительные шнуры. Перегрузка может стать причиной возгорания или поражения электрическим током.

 С целью обеспечения надежной эксплуатации используйте монитор только с компьютерами, соответствующими спецификации UL, имеющими соответствующие гнезда с номинальным напряжением питания 100–240 В переменного тока, минимум 5 А.

 Розетка должна находиться рядом с оборудованием, к ней должен быть обеспечен свободный доступ.

## Установка

**!** Не ставьте монитор на неустойчивую тележку, стойку, штатив, кронштейн или стол. В результате падения монитора может произойти травмирование человека и серьезное повреждение самого устройства. Используйте только тележку, стойку, штатив, кронштейн или стол, рекомендованные производителем или проданные вместе с устройством. Во время установки устройства следуйте инструкциям производителя и используйте монтажные принадлежности, рекомендованные им. Следует соблюдать осторожность при перемещении тележки с установленным на ней устройством.

**!** Никогда не вставляйте посторонние предметы в паз на корпусе монитора. Это может привести к повреждению деталей схемы, а вследствие этого к возгоранию или поражению электрическим током. Запрещается допускать попадание жидкости на монитор.

**!** Запрещается класть монитор экраном на пол.

**!** В случае монтажа монитора на стену или полку, следует использовать крепление, применение которого одобрено производителем монитора, а также соблюдать инструкции, прилагаемые к комплекту крепления.

**!** Оставьте свободное пространство вокруг монитора, как показано на рисунке ниже. В противном случае в результате недостаточной циркуляции воздуха может произойти перегрев монитора, а вследствие этого его возгорание или повреждение.

При закреплении монитора на стене или установке на стойке учитывайте указанные ниже расстояния, необходимые для обеспечения его надлежащей вентиляции:

### Установка на стойке

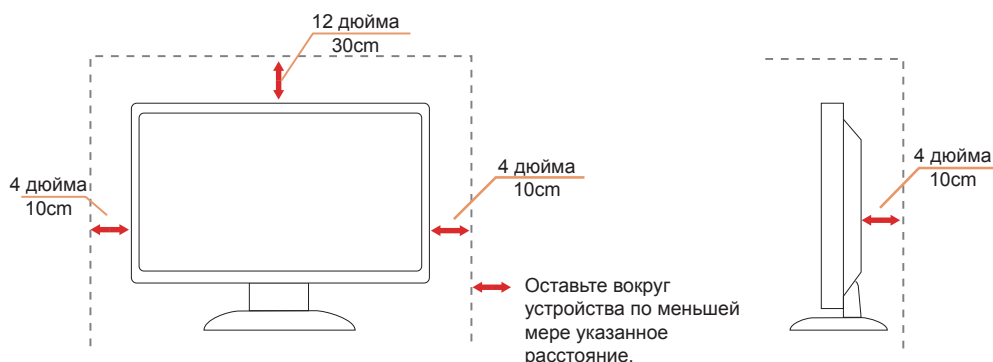

## Очистка

**!** Регулярно производите очистку корпуса устройства тканью. Для удаления пятен можно использовать только мягкие моющие средства. Сильнодействующие моющие средства могут повредить поверхность устройства.

**!** Во время очистки следите, чтобы моющее средство не попало внутрь устройства. Используемая для очистки ткань не должна быть слишком грубой, чтобы от нее на поверхности экрана не оставались царапины.

**!** Перед выполнением очистки прибора необходимо отсоединить шнур питания.



## Прочее

 Если от изделия начнет исходить странный запах, звук или из него пойдет дым, следует **НЕМЕДЛЕННО** отсоединить штепсельную вилку кабеля питания и обратиться в сервисный центр.

 Необходимо следить за тем, чтобы вентиляционные отверстия устройства не перекрывались столом или шторой.

 Во время работы не следует подвергать ЖК-монитор сильным вибрациям и ударным нагрузкам.

 Запрещается допускать падение монитора и удары по нему во время транспортировки или эксплуатации.

# Сборка

## Комплект поставки

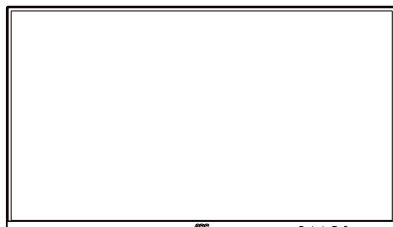

Monitor

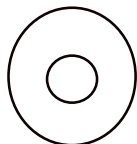

CD Manual

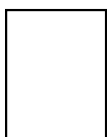

Warranty Card

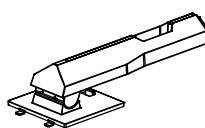

Stand

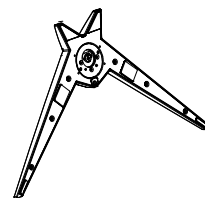

Base



Power Cable



DP Cable



HDMI Cable



Audio Cable

\* В комплекты поставки для разных стран и регионов могут входить различные наборы сигнальных кабелей. Для получения дополнительных сведений следует обращаться к местному дилеру или в представительство компании AOC.



## Установка подставки и основания

Сборку подставки следует выполнять в указанной последовательности.

Сборка:

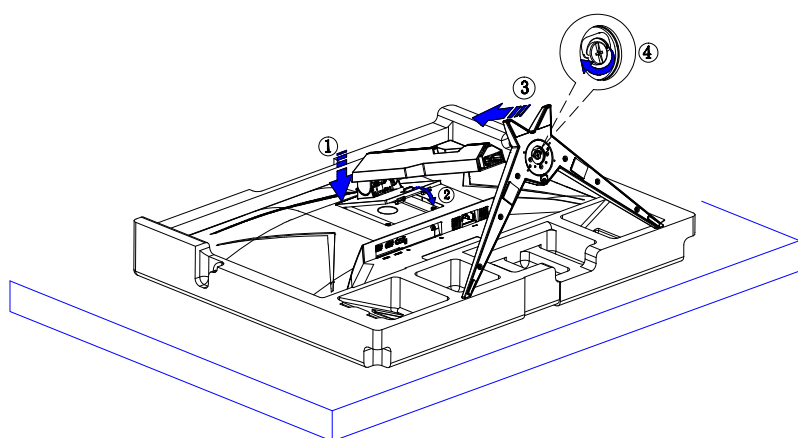

Удалите:

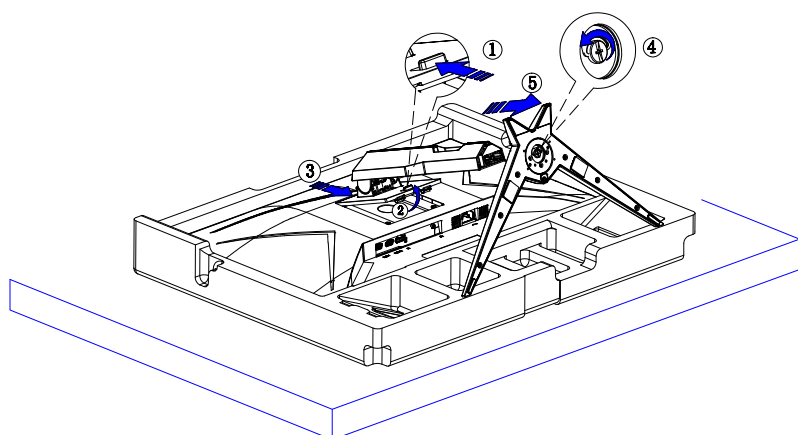

## Регулировка угла обзора

Для оптимального просмотра рекомендуется прямо смотреть на экран монитора и отрегулировать угол монитора в соответствии со своими предпочтениями.

Придерживайте стойку, чтобы при изменении угла обзора монитор не упал.

Угол наклона монитора регулируется в указанном ниже диапазоне.

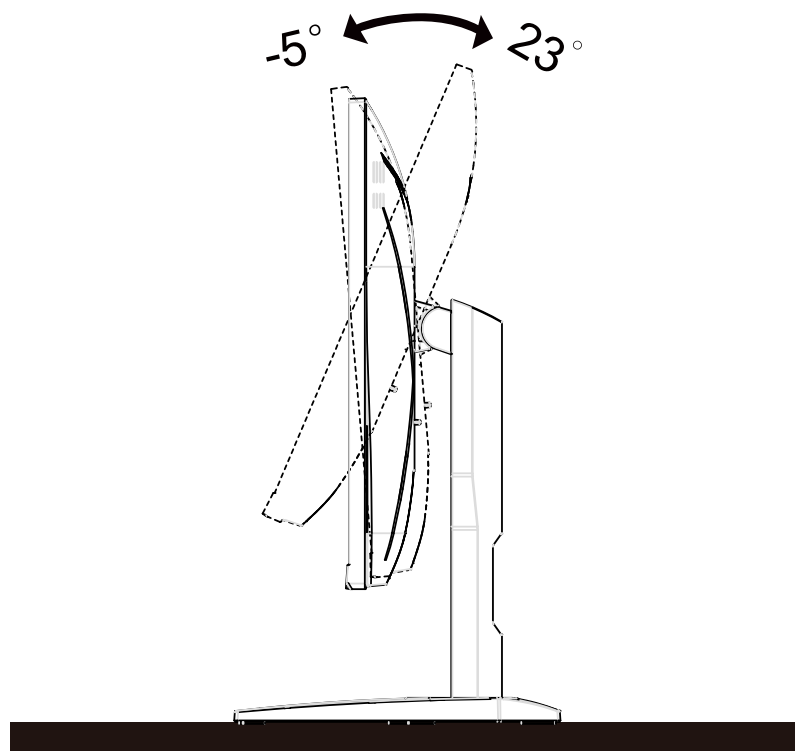

### ПРИМЕЧАНИЕ.

Во время изменения угла наклона монитора не касайтесь ЖК-экрана. Это может привести к его повреждению.

# Подключение монитора

Кабельные разъемы на задней стенке монитора для подключения к компьютеру

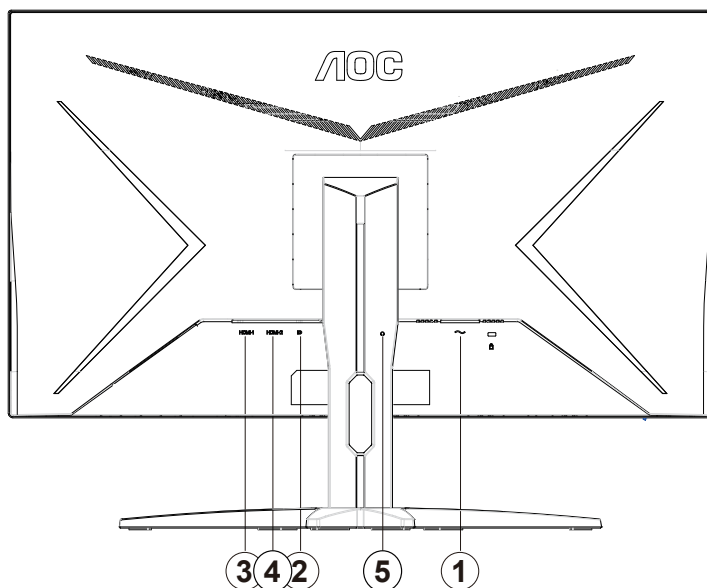

1. Электропитание
2. DP
3. HDMI-1
4. HDMI-2
5. Наушники

## Подключение к ПК

1. Плотно вставьте шнур питания в соответствующий разъем на задней панели монитора.
2. Выключите компьютер и отсоедините кабель питания.
3. Подключите кабель монитора к видеоразъему на задней панели компьютера.
4. Подключите к ближайшей розетке шнуры питания компьютера и монитора.
5. Включите компьютер и монитор.

В случае, если на мониторе отображается изображение, процесс установки завершен. Если изображение не отображается, см. раздел по поиску и устранению неисправностей.

Для защиты оборудования следует всегда отключать ПК и ЖК-монитор перед подключением кабелей.

# Настройка

## Кнопки управления

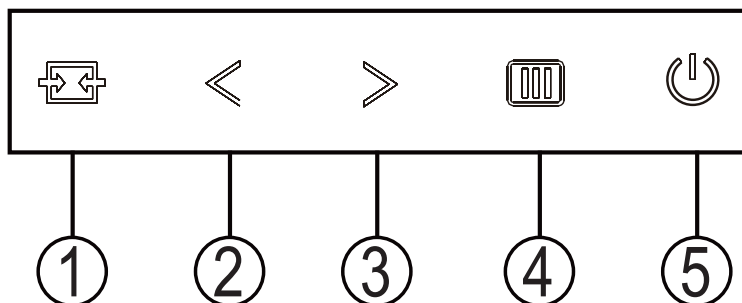

1	Источник / Выход
2	Игровой режим / <
3	Прицел / >
4	Меню / Ввод
5	Питание

переключатель

Нажмите кнопку питания, чтобы включить / выключить монитор.

Меню / Выбор

Активируйте экранное меню или подтверждение настройки функции.

### Игровой режим / <

Если экранное меню закрыто, нажмите кнопку «<», чтобы активировать функцию игрового режима, а затем кнопками «<» и «>» выберите нужный игровой режим (FPS, RTS, Гонки, Игрок 1, Игрок 2 или Игрок 3) в зависимости от конкретного типа игры.

### Прицел / >

Когда не отображается меню, нажмите кнопку «Прицел», чтобы показать или скрыть прицел.

Переключение / выход источника

Когда экранное меню выключено, нажмите эту кнопку, чтобы активировать функцию переключения источника сигнала, постоянно нажимайте эту кнопку, чтобы выбрать источник сигнала, отображаемый на информационной панели, и нажмите кнопку меню, чтобы настроить выбранный источник сигнала.

Когда экранное меню активно, эта кнопка действует как клавиша выхода (для выхода из экранного меню)

# OSD Setting (Экранное меню)

Работа с экранным меню осуществляется непосредственно с помощью кнопок управления.

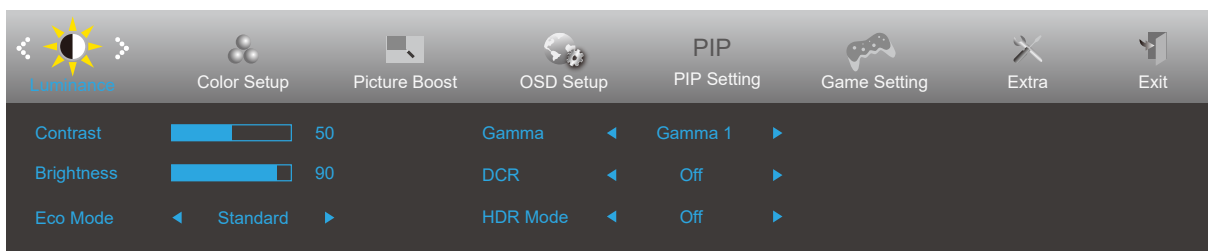









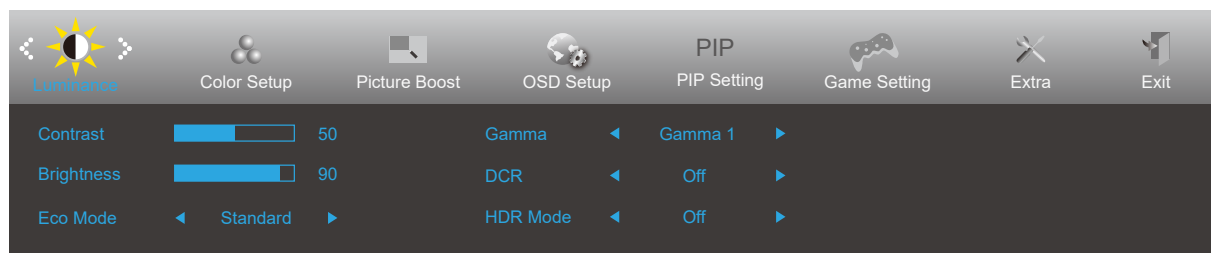

- 1). Нажмите кнопку **«MENU»** для вызова экранного меню.
- 2). Нажимайте кнопки **<** и **>** для выбора функций. Выделите нужную функцию и нажмите кнопку **«МЕНЮ»** для ее активации. Для перехода между функциями подменю используйте кнопки **<** и **>**. Выделите нужную функцию и нажмите на кнопку **«MENU»** для ее активации.
- 3). Для изменения настроек выбранной функции нажимайте кнопки **<** и **>**. Нажмите кнопку **«АВТО»** для выхода. Чтобы отрегулировать параметры другой функции, повторите шаги 2–3.
- 4). Функция блокировки экранного меню: Чтобы заблокировать экранное меню, нажмите и удерживайте кнопку меню при выключенном мониторе, а затем нажмите кнопку питания для включения монитора. Чтобы разблокировать экранное меню, нажмите и удерживайте кнопку MENU (Меню) при выключенном мониторе, а затем нажмите кнопку питания для включения монитора.

## Примечание.

- 1). Если изделие оснащено только одним сигнальным входом, элемент «Input Select» (Выбор входа) будет отключен.
- 2). Если размер экрана устройства составляет 4: 3 или разрешение входного сигнала соответствует исходному разрешению, то пункт «Коэффициент изображения» недействителен.
- 3). Четыре состояния режима ECO (кроме стандартного режима), режима DCR, режима DCB и выделения окна могут отображать только одно состояние за раз.

## Luminance (Яркость)



	Contrast (Контраст)	0–100		Контраст из цифрового регистра.	
	Brightness (Яркость)	0–100		Регулировка яркости подсветки	
	Eco mode (Эконом)	Standard (Стандартный)	<input checked="" type="checkbox"/>		Стандартный режим
		Text (Текст)			Режим для работы с текстами
		Internet (Интернет)			Режим для работы в Интернете
		Game (Игра)			Game Mode (Игровой режим)
		Movie (Кино)			Режим для просмотра кинофильмов
		Sports (Спорт)			Режим для просмотра спортивных мероприятий
		Reading (чтения)			Режим чтения
	Uniformity			Uniformity Mode	
	Gamma (Гамма)	Gamma1 (Гаммы 1)			Установка режима гаммы 1
		Gamma2 (Гаммы 2)			Установка режима гаммы 2
		Gamma3 (Гаммы 3)			Установка режима гаммы 3
	DCR	Off (Выкл.)			Отключение функции динамической контрастности
		On (Вкл.)			Включение функции динамической контрастности
	HDR Mode	OFF			Adjust HDR Mode.
		HDR Picture			
HDR Movie					
HDR Game					

### Замечания:

Когда «Режим HDR» установлен в нерабочее состояние, элементы «Контраст», «ECO» и «Гамма» не могут быть настроены.

## Color Setup (Настройка цвета)

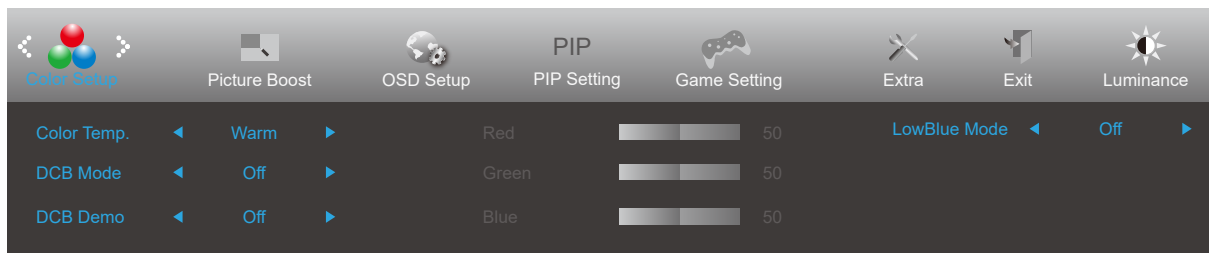

	Color Temp. (Цветовой Режим)	Warm (Тёплый )		Чтение параметров из ЭСППЗУ для отображения теплых цветов.	
		Normal (Нормальный )		Чтение параметров из ЭСППЗУ для отображения нормальных цветов.	
		Cool (Холодный)		Чтение параметров из ЭСППЗУ для отображения холодных цветов.	
		sRGB		Чтение параметров из ЭСППЗУ для отображения SRGB-цветов.	
		User (Пользовательский)	Red (Красный)		Коэффициент усиления красного цвета из цифрового регистра
			Green (Зеленый)		Коэффициент усиления зеленого цвета из цифрового регистра
	Blue (Синий)			Коэффициент усиления синего цвета из цифрового регистра	
	DCB Mode (DCB Режим)	Full Enhance (Ул. По всем пар.)	вкл. или выкл.	Отключение или включение режима полного улучшения	
		Nature Skin (Ест. Оттен. Кожи)	вкл. или выкл.	Отключение или включение режима естественных оттенков кожи	
		Green Field (Зеленое Поле)	вкл. или выкл.	Отключение или включение режима зеленого поля	
		Sky-blue (Синее Небо)	вкл. или выкл.	Отключение или включение режима синего неба	
		AutoDetect (Автоопределение)	вкл. или выкл.	Отключение или включение режима автоопределения	
		OFF	вкл. или выкл.	Отключение или включение режима OFF	
	DCB Demo (DCB Демонстрация)		вкл. или выкл.	Отключение и включение демонстрации	
	Red (Красный)		0-100	Коэффициент усиления красного цвета из цифрового регистра.	
	Green (Зеленый)		0-100	Коэффициент усиления зеленого цвета из цифрового регистра.	
	Blue (Синий)		0-100	Коэффициент усиления синего цвета из цифрового регистра.	
	LowBlue Mode (Настройка цветов)	Multimedia (Мультимедиа)	Позволяет уменьшить интенсивность синего света за счет управления цветовой температурой		
		Internet (Интернет)			
		Office (Офис)			
Reading (Чтение)					
Off (Выкл.)					

### Замечания:

Когда «Режим HDR» в разделе «Яркость» установлен в нерабочее состояние, все элементы в «Настройках цвета» не могут быть отрегулированы.

## Picture Boost (Улучш. Изображ.)

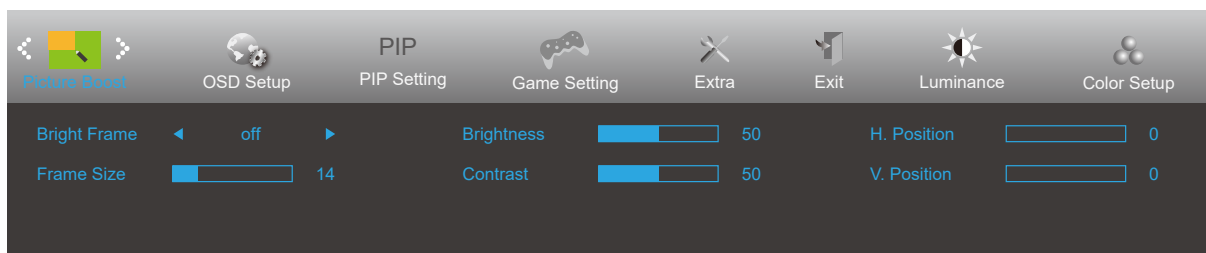

	Bright Frame (Яркий Кадр)	вкл. или выкл.	Включение и отключение яркого кадра
	Frame Size (Размер Кадра)	14–100	Регулировка размера кадра
	Brightness (Яркость)	0–100	Регулировка яркости кадра
	Contrast (Контраст)	0–100	Регулировка контраста кадра
	H. position (Полож. По Гор.)	0–100	Регулировка положения кадра по горизонтали
	V. position (Полож. По Вер.)	0–100	Регулировка положения кадра по вертикали

### Замечания:

- 1). Для лучшего просмотра отрегулируйте яркость, контрастность и положение подсветки.
- 2). Когда «Режим HDR» в разделе «Яркость» установлен в нерабочее состояние, все элементы в «Осветлении окна» не могут быть отрегулированы.



## OSD Setup (Настр. меню)

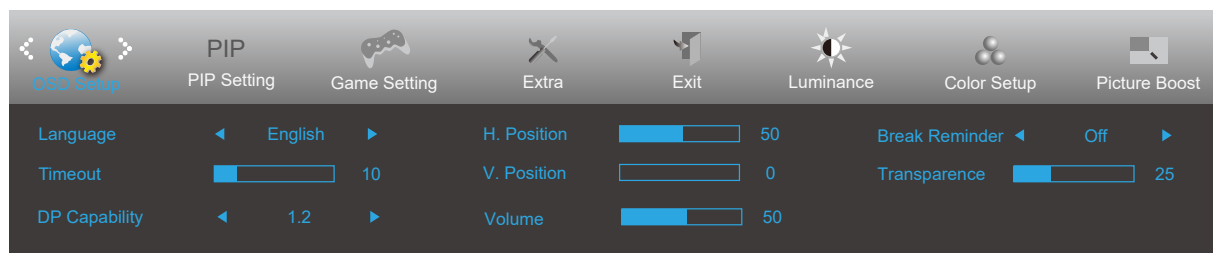

	Language (Язык)		Выберите язык экранного меню
	Timeout (Вр. Отобр. Меню)	5-120	Регулировка времени отображения экранного меню
	DP Capability (Скорость ОД)	1.1/1.2	В случае, если видеоконтент, получаемый по интерфейсу DP, поддерживает передачу по DP версии 1.2, выберите DP1.2 для меню DP Capability (Совместимость с DP), в противном случае выберите DP1.1.
	H. Position (Полож. По Гор.)	0–100	Регулировка положения экранного меню по горизонтали
	V. Position (Полож. По Вер.)	0–100	Регулировка положения экранного меню по вертикали
	Volume (Громкость)	0–100	Настройка громкости.
	Transparence (Прозрачность )	0–100	Регулировка уровня прозрачности экранного меню
	Break Reminder (Напоминание о перерыве)	вкл. или выкл.	Функция напоминания о перерыве напоминает пользователю о необходимости сделать перерыв, если он работает более 1 часа.

## PIP Setting (Настройка функции PIP)

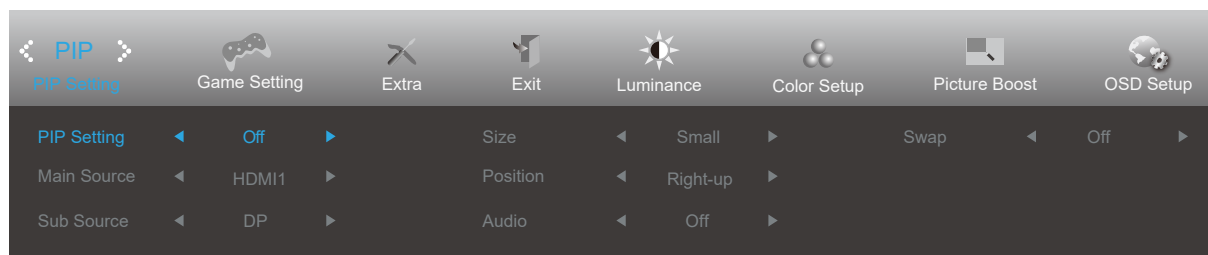

PIP	PIP	OFF (Выкл.) / PIP / PBP	Отключение и включение режимов PIP или PBP.
	Main Source (Основ. источник)	HDMI1 、 HDMI2 、 DP	Выбор источника сигнала для основного экрана.
	Sub Source (Допол. источник)	HDMI1 、 HDMI2 、 DP	Выбор источника сигнала для дополнительного экрана.
	Size (Размер)	Small (Малый) / Middle (Средний) / Large (Большой)	Выбор размера экрана.
	Position (Положение)	Right-up (Справа сверху)	Установка местоположения экрана.
		Right-down (Справа внизу)	
		Left-up	
		Left-down	
Audio (Аудио)	On (Вкл.): Звук PIP	Отключение и включение настройки звука.	
	Off (Выкл.): Основной звук		
Swap (Замена)	On (Вкл.): Замена	Замена источников сигнала для экранов.	
	Off (Выкл.): никакого действия		

# Game Setting (Настройка игры)

Game Setting    Extra    Exit    Luminance    Color Setup    Picture Boost    OSD Setup    PIP PIP Setting

Game Mode	◀ Off ▶	Game Color	10	Frame Counter	◀ Off ▶
Shadow Control	50	Overdrive	◀ Off ▶	MBR	0
Low Input Lag	◀ Off ▶	Adaptive-Sync	◀ Off ▶		

Game Setting    Extra    Exit    Luminance    Color Setup    Picture Boost    OSD Setup    PIP PIP Setting

Game Mode	◀ Off ▶	Game Color	10	Frame Counter	◀ Off ▶
Shadow Control	50	Overdrive	◀ Off ▶	MBR	0
Low Input Lag	◀ Off ▶	AMD FreeSync	◀ Off ▶		

	Game Mode (Игровой режим)	FPS (Шутер от первого лица)	Функция предназначена для игр в жанре FPS (Шутер от первого лица). Улучшение детализации черного в темных сценах.
		RTS (Стратегия в реальном времени)	Функция предназначена для игр в жанре RTS (Стратегия в реальном времени). Улучшение качества изображения.
		Racing (Гонки)	Функция предназначена для игр в жанре Racing (Гонки). Обеспечивает минимальное время отклика и высокую насыщенность цветов.
		Gamer 1 (Игрок 1)	Пользовательские настройки, сохраненные в профиле Gamer 1 (Игрок 1).
		Gamer 2 (Игрок 2)	Пользовательские настройки, сохраненные в профиле Gamer 2 (Игрок 2).
		Gamer 3 (Игрок 3)	Пользовательские настройки, сохраненные в профиле Gamer 3 (Игрок 3).
		off (Выключить)	Отсутствие оптимизации при помощи функции Smartimage game.
	Shadow Control (Управление тенью)	0–100	По умолчанию для настройки теней установлено значение 50, а конечный пользователь может установить значение от 50 до 100 и 0 для увеличения контрастности и получения четкого изображения. 1. Если изображение слишком темное, а его элементы трудно различимы, четкость изображения можно повысить, отрегулировав значение от 50 до 100. 2. Если изображение слишком светлое, а его элементы трудно различимы, четкость изображения можно повысить, отрегулировав значение от 50 до 0.
	Game Color (Игровой цвет)	0-20	Функция Game Color (Цвет игры) позволяет настраивать насыщенность от 0 до 20 для повышения качества изображения
	Low input Lag (Низкая задержка ввода)	On (Включить)/off (Выключить)	Для уменьшения задержки ввода отключите буфер кадров
Overdrive (Разгон)	Weak (Низкая)	Настройка времени реакции	
	Medium (Средняя)		
	Strong (Высокая)		
	Boost (Усиление)		
	Off (Выключить)		
Счетчик кадров	Откл. / Справа сверху / Справа снизу / Слева снизу / Слева сверху	Отображение частоты кадров в выбранном углу экрана.	
Adaptive-Sync/ AMD FreeSync (Доступно для отдельных моделей)	On (Вкл.)/off (Выкл.)	Выключение и включение Adaptive-Sync/AMD FreeSync.	
MBR	0-20	Регулировка "Уменьшение размытия движением".	

**Замечания:**

1. Когда «Режим HDR» в разделе «Яркость» установлен в нерабочее состояние, элементы «Режим игры», «Управление темным полем» и «Тон игры» в разделе «Настройки игры» не могут быть настроены.
2. Функции «MBR» и «Разгон» доступны только при отключенном режиме Adaptive-Sync/AMD FreeSync.
3. Когда включена функция «MBR» или «Разгон», общая яркость изображения снижается.
4. При включенной функции «MBR» или «Разгон» изображение может искажаться (мерцать, быть размытым, двоиться и т. п.).
5. Функции «MBR» и «Разгон» предназначены для оптимизации изображения в играх. Если вы не используете монитор для игр, эти функции рекомендуется отключать.

## Extra (Доп. Настройки)

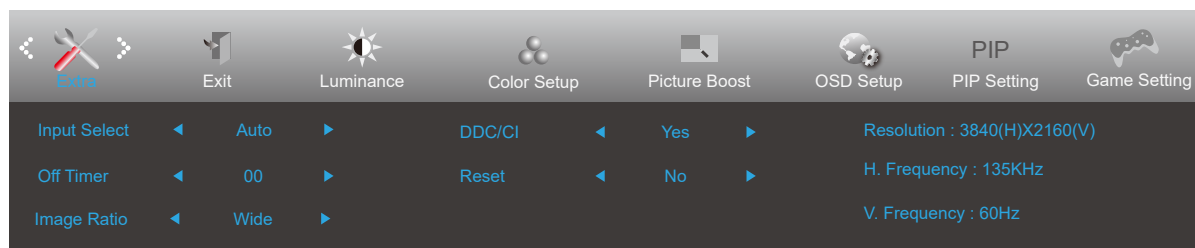

	Input Select (Выбор Входа)		Выбор источника входного сигнала
	Off timer (Таймер выключения)	0-24hrs (0-24 ч)	Выбор времени отключения питания
	Image Ratio (Формат Изображ.)	Wide (Широкий)	Выбор формата изображения для экрана.
		4:3	
		1:1	
		17" (4:3)	
		19" (4:3)	
		19" (5:4)	
		19"W (16:10)	
		21.5"W (16:9)	
22"W (16:10)			
23"W (16:9)			
23.6"W (16:9)			
24"W (16:9)			
27"W (16:9)			
DDC/CI	да или нет	Включение и отключение поддержки DDC/CI	
Reset (Сброс настроек)	да или нет	Сброс параметров меню к стандартным значениям.(ENERGY STAR® - на отдельных моделях.)	
	ENERGY STAR® / нет		

## Exit (Выход)

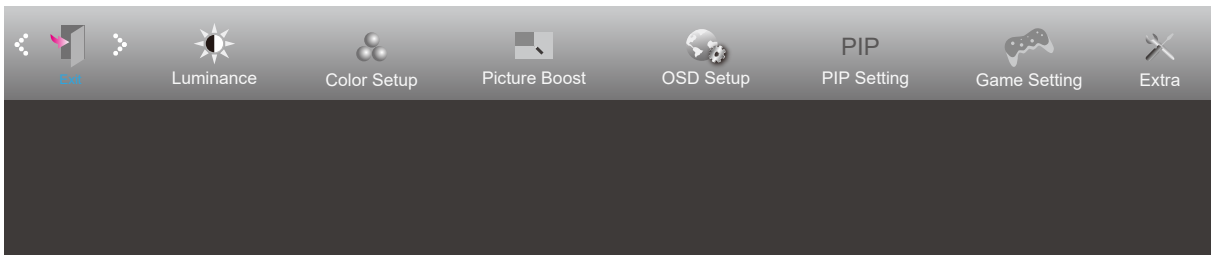

	Exit (Выход)		Выход из главного экранного меню
---	--------------	--	----------------------------------

## Индикаторы

Состояние	Цвет индикатора
Режим полного энергопотребления	белый
Неактивный режим	Оранжевый

# Поиск и устранение неисправностей

Проблема и вопрос	Возможное решение
<b>Индикатор питания не горит</b>	Убедитесь, что кнопка питания включена, а шнур питания подключен надлежащим образом к сетевой розетке с заземлением и к монитору.
<b>Нет изображения на экране</b>	<ul style="list-style-type: none"> <li>• Шнур питания подсоединен правильно? Проверьте соединение шнура питания и подачу электроэнергии.</li> <li>• Кабель подсоединен правильно? (Подключен с помощью кабеля D-SUB) Проверьте подключение кабеля D-SUB (Подключен с помощью кабеля HDMI) Проверьте подключение кабеля HDMI. (Подключен с помощью кабеля DP) Проверьте подключение кабеля DP. * На некоторых моделях вход D-SUB/HDMI/DP отсутствует.</li> <li>• В случае если питание включено, перезагрузите компьютер, чтобы увидеть начальный экран (экран входа в систему), который может быть виден. При появлении начального экрана (экрана входа) запустите компьютер в соответствующем режиме (безопасный режим для Windows 7/8/10) и измените частоту обновления видеокарты. (См. «Установка оптимального разрешения») Если начальный экран (экран входа) не появляется, обратитесь в сервисный центр или к продавцу монитора.</li> <li>• На экране отображается сообщение «Input Not Supported» (Вход не поддерживается)? Данное сообщение отображается, когда сигнал с видеокарты превышает максимальное разрешение, с которым может правильно работать монитор. Настройте максимальное разрешение и частоту обновления, с которыми может правильно работать монитор.</li> <li>• Убедитесь, что установлены драйверы мониторов AOC.</li> </ul>
<b>Изображение нечеткое, имеется двоение и затенение изображения</b>	Отрегулируйте уровни контрастности и яркости. Нажмите для автоматической настройки. Убедитесь, что не используется удлинительный кабель или распределительная коробка. Производитель рекомендует подключать монитор непосредственно к выходному разъему видеоадаптера на задней стенке компьютера.
<b>Изображение дергается, мерцает или «идет волнами»</b>	Уберите как можно дальше от монитора электрические устройства, которые могут вызывать электромагнитные помехи. Используйте максимальную частоту обновления монитора, которую он поддерживает для используемого разрешения.
<b>Монитор «зависает» в неактивном режиме</b>	Выключатель питания компьютера должен быть во включенном положении. Плата видеоадаптера компьютера должна быть плотно установлена в своем разъеме. Убедитесь, что видео-кабель монитора надежно подключен к компьютеру. Осмотрите видео-кабель монитора и убедитесь в целостности всех контактов. Убедитесь, что компьютер работает — нажмите клавишу CAPS LOCK наблюдая за состоянием индикатора CAPS LOCK. Индикатор должен либо загореться, либо погаснуть после нажатия на клавишу CAPS LOCK.
<b>Не отображается один из основных цветов (КРАСНЫЙ, ЗЕЛЕНый или СИНИЙ)</b>	Осмотрите видео-кабель монитора и убедитесь в целостности всех контактов. Убедитесь, что видео-кабель монитора надежно подключен к компьютеру.
<b>Нарушена центровка или размер изображения на экране</b>	Отрегулируйте положение изображения по горизонтали и по вертикали или нажмите «горячую клавишу» (AUTO (АВТО)).
<b>Изображение имеет цветовые дефекты (белый не выглядит белым)</b>	Отрегулируйте цвета RGB или выберите желаемую цветовую температуру.
<b>Горизонтальные или вертикальные помехи на экране</b>	Используйте режим завершения работы Windows 7/8/10 для регулировки СИНХРОНИЗАЦИИ и ФОКУСА. Нажмите для автоматической настройки.



<b>Нормативные требования и обслуживание</b>	Ознакомьтесь с разделом «Сведения о нормативных требованиях и обслуживании» руководства на компакт-диске или на веб-сайте <a href="http://www.aoc.com">www.aoc.com</a> . (Найдите модель, приобретенную в вашей стране, а затем «Сведения о нормативных требованиях и обслуживании» на странице поддержки.
--	--

# Технические характеристики

## Общие технические характеристики

Панель	Наименование модели	U28G2AE		
	Система управления	Цветной ЖК-дисплей на тонкопленочных транзисторах		
	Фактический размер изображения по диагонали	Диагональ 70.9 см		
	Шаг пикселя	0.16 (Г) x 0.16 мм (В)		
Другие	Частота горизонтальной развертки	30k-140kHz		
	Размер развертки по горизонтали (макс.)	620.93mm		
	Частота вертикальной развертки	23-75Hz		
	Размер развертки по вертикали (макс.)	341.28mm		
	Оптимальное предварительно установленное разрешение	3840x2160@60Hz		
	Max resolution	3840x2160@60Hz		
	Plug & Play	VESA DDC2B/CI		
	Источник питания	100-240V~, 50/60Hz, 1,5A		
	Потребляемая мощность	Типовая (яркость и контрастность по умолчанию)	45 Вт	
		Макс. (яркость = 100, контрастность = 100)	≤80 Вт	
Энергосбережение		≤ 0.5 Вт		
Физические характеристики	Тип разъема	HDMI×2、 DP、 Выход на наушники		
	Тип сигнального кабеля	Съемный		
Условия эксплуатации	Температура	во время эксплуатации	0°~ 40°	
		в нерабочем режиме	-25°~ 55°	
	Влажность	во время эксплуатации	от 10% до 85% (без образования конденсата)	
		в нерабочем режиме	от 5% до 93% (без образования конденсата)	
	Высота над уровнем моря	во время эксплуатации	0~ 5000 м	
		в нерабочем режиме	0~12 192 м	

## Предустановленные режимы дисплея

СТАНДАРТ	РАЗРЕШЕНИЕ	ЧАСТОТА СТРОК (кГц)	ЧАСТОТА КАДРОВ (Гц)
VGA	640x480@60Hz	31.469	59.94
VGA	640x480@67Hz	35	66.667
VGA	640x480@72Hz	37.861	72.809
VGA	640x480@75Hz	37.5	75
DOS MODE	720x400@70Hz	31.469	70.087
SVGA	800x600@56Hz	35.156	56.25
SVGA	800x600@60Hz	37.879	60.317
SVGA	800x600@72Hz	48.077	72.188
SVGA	800x600@75Hz	46.875	75
MAC MODE	832x624@75Hz	49.725	74.551
XGA	1024x768@60Hz	48.363	60.004
XGA	1024x768@70Hz	56.476	70.069
XGA	1024x768@75Hz	60.023	75.029
HD	1280x960@60Hz	60	60
HD	1280x720@60Hz	44.772	59.885
SXGA	1280x1024@60Hz	63.981	60.02
SXGA	1280x1024@75Hz	79.976	75.025
WXGA+	1440x900@60Hz	55.935	59.887
WSXGA	1680x1050@60Hz	64.674	59.954
FHD	1920x1080@60Hz	67.5	60
***	1920x2160@60Hz	133.293	59.988
QHD	2560x1440@60Hz	88.786	59.9
UHD	3840x2160@30Hz	67.5	30
UHD	3840x2160@60Hz	133.32	60

## Назначение контактов



19-контактный кабель для передачи сигналов цветного изображения

Номер контакта	Наименование сигнала	Номер контакта	Наименование сигнала	Номер контакта	Наименование сигнала
1.	Данные TMDS 2+	9.	Данные TMDS 0-	17.	Земля DDC/CEC
2.	Данные TMDS 2 экранирование	10.	TMDS-синхронизация +	18.	Питание +5 В
3.	Данные TMDS 2-	11.	Экранирование TMDS-синхронизации	19.	Определение «горячего» подключения
4.	Данные TMDS 1+	12.	TMDS-синхронизация -		
5.	Данные TMDS 1 экранирование	13.	CEC		
6.	Данные TMDS 1-	14.	Зарезервировано (не задействован на устройстве)		
7.	Данные TMDS 0+	15.	SCL		
8.	Данные TMDS 0 экранирование	16.	SDA		

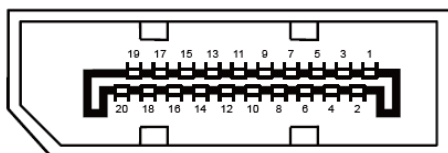

20-контактный кабель для передачи сигналов цветного изображения

Номерконтакта	Наименование сигнала	Номерконтакта	Наименование сигнала
1	ML_Lane 3 (n)	11	GND
2	GND	12	ML_Lane 0 (p)
3	ML_Lane 3 (p)	13	CONFIG1
4	ML_Lane 2 (n)	14	CONFIG2
5	GND	15	AUX_CH(p)
6	ML_Lane 2 (p)	16	GND
7	ML_Lane 1 (n)	17	AUX_CH(n)
8	GND	18	Определение «горячего» подключения
9	ML_Lane 1 (p)	19	Возврат DP_PWR
10	ML_Lane 0 (n)	20	DP_PWR

# Технология Plug and Play

## Функция Plug & Play DDC2B

Данный монитор поддерживает функции VESA DDC2B в соответствии со стандартом VESA DDC. Эти функции позволяют компьютеру распознавать монитор и, в зависимости от используемой версии DDC, получать от монитора дополнительную информацию о его возможностях.

DDC2B — это двунаправленный канал данных, основанный на протоколе I2C. Компьютер может запросить информацию EDID по каналу DDC2B.