

AOC
GAMING



Podręcznik
użytkownika
monitora LCD
27G2SPE/BK
27G2SPAE/BK

Bezpieczeństwo.....	1
Konwencje krajowe	1
Zasilanie	2
Instalacja	3
Czyszczenie	4
Inne	5
Ustawienia	6
Zawartość opakowania	6
Montaż stojaka i podstawy	7
Regulacja kąta widzenia	8
Podłączanie monitora.....	9
Podłączanie wspomika do montażu na ścianie.....	10
Funkcja Adaptive-Sync (Dostępne w wybranych modelach)	11
Funkcja AMD FreeSync Premium (Dostępne w wybranych modelach).....	11
Regulacja.....	12
Przyciski skrótów.....	12
Ustawienia OSD.....	13
Luminance (Luminancja)	14
Image Setup (Ustawien. Obrazu)	15
Color Setup (Ustawienia kolorów)	16
Picture Boost (Wzmocn. Obrazu)	17
OSD Setup (Ustawienia OSD).....	18
Game Setting (Ustawienia gry).....	19
Extra (Ekstra).....	20
Exit (Zakończ).....	21
Diody stanu	22
Rozwiązywanie problemów	23
Dane techniczne.....	24
Ogólne dane techniczne	24
Zaprogramowane tryby wyświetlania	25
Przypisanie styków.....	26
Plug and Play	28

Bezpieczeństwo

Konwencje krajowe

Następujące części opisują wykorzystywane w tym dokumencie konwencje krajowe.

Uwagi, ostrzeżenia i przestrogi

W tym podręczniku, blokom tekstu mogą towarzyszyć ikony i pogrubienie lub pochylenie tekstu. Te bloki to uwagi, przestrogi i ostrzeżenia, wykorzystywane w następujący sposób:



UWAGA: UWAGA wskazuje ważną informację, pomocną w lepszym wykorzystaniu systemu komputerowego.





PRZESTROGA: PRZESTROGA wskazuje możliwość potencjalnego uszkodzenia urządzenia lub utratę danych i podpowiada jak uniknąć problemu.





OSTRZEŻENIE: OSTRZEŻENIE wskazuje potencjalne zagrożenie odniesienia obrażeń ciała i informuje o sposobie ich unikania. Niektóre ostrzeżenia mogą pojawiać się w alternatywnych formatach i może im towarzyszyć ikona. W takich przypadkach, specyficzna prezentacja ostrzeżenia jest regulowana przepisami.

Zasilanie

 Monitor należy zasilać wyłącznie ze źródła zasilania wskazanego na etykiecie. Przy braku pewności co do typu zasilania w sieci domowej należy skontaktować się z dostawcą lub lokalnym zakładem energetycznym.

 Monitor posiada trójstykową wtyczkę z uziemieniem. Wtyczka ta, w ramach funkcji zabezpieczenia, będzie pasować tylko do gniazdka zasilania z uziemieniem. Jeżeli gniazdko nie nadaje się do wtyczki z trzema bolcami, należy zwrócić się do elektryka o zamontowanie odpowiedniego gniazdka lub zastosować adapter, w celu bezpiecznego uziemienia urządzenia. Nie wolno pokonywać funkcji zabezpieczenia wtyczki z uziemieniem.

 Urządzenie należy odłączyć od zasilania podczas burzy z wyładowaniami atmosferycznymi lub, jeśli nie będzie długo używane. Zabezpieczy to monitor przed uszkodzeniem spowodowanym skokami napięcia.

 Nie należy przeciążać listew zasilających ani przedłużaczy. Przeciążenie może spowodować pożar lub porażenie prądem elektrycznym.

 Aby zapewnić oczekiwane działanie, monitor należy używać wyłącznie z komputerami z certyfikatem UL, z gniazdami o parametrach prądu przemiennego 100 - 240 V, min. 5 A.

 Gniazdko sieciowe powinno znajdować się w pobliżu urządzenia i powinno być łatwo dostępne.

Instalacja

! Nie należy umieszczać monitora na niestabilnym wózku, podstawie, stojaku, wsporniku lub stoliku. Upadek monitora może spowodować obrażenia ciała lub poważne uszkodzenie produktu. Należy korzystać jedynie z wózków, podstaw, stojaków, wsporników lub stolików zalecanych przez producenta lub sprzedawanych wraz z tym produktem. Podczas instalacji produktu należy postępować zgodnie z instrukcjami producenta i używać akcesoriów montażowych zalecanych przez producenta. Zestaw produktu i wózka należy przesuwać z zachowaniem ostrożności.

! Nigdy nie należy wpychać do szczelin w obudowie monitora żadnych obiektów. Może to spowodować zwarcie części, a w rezultacie pożar lub porażenie prądem elektrycznym. Nigdy nie należy wylewać płynów na monitor.

! Produktu nie należy kłaść przodem na podłodze.

! W przypadku montażu monitora na ścianie lub na półce zastosować zestaw montażowy zatwierdzony przez producenta i postępować zgodnie z instrukcją dołączoną do zestawu.

! Należy pozostawić wolną przestrzeń wokół monitora, jak pokazano poniżej. W przeciwnym razie obieg powietrza może być niewystarczający, a przegrzanie może doprowadzić do pożaru lub uszkodzenia monitora.

! Aby uniknąć potencjalnego uszkodzenia, na przykład odklejenie panela przez ramkę, monitora nie należy nachylać w dół pod kątem większym niż 5 stopni. Nachylenie w dół pod kątem większym niż 5 stopni, może spowodować uszkodzenie nie objęte gwarancją.

Sprawdź poniżej zalecane obszary wentylacyjne wokół monitora, przy instalacji monitora na ścianie lub na podstawie:

Montaż na podstawie



Czyszczenie

⚠ Obudowę należy czyścić regularnie szmatką. Do czyszczenia zabrudzeń można używać delikatnego zamiast silnego detergentu, który może spowodować uszkodzenie obudowy produktu.

⚠ Podczas czyszczenia należy upewnić się, że detergent nie przedostał się do produktu. Szmatka do czyszczenia nie może być zbyt szorstka, ponieważ może to spowodować porysowanie powierzchni ekranu.

⚠ Przed czyszczeniem produktu należy odłączyć przewód zasilania.



Inne

 Jeżeli z produktu zacznie wydobywać się nieprzyjemny zapach, dziwny dźwięk lub dym należy NATYCHMIAST odłączyć kabel zasilający i skontaktować się z punktem serwisowym.

 Należy upewnić się, że otwory wentylacyjne nie są zablokowane przez stół lub zasłony.

 Podczas działania nie należy narażać monitora LCD na silne drgania lub uderzenia.

 Nie wolno uderzać lub upuścić monitora podczas pracy lub transportu.

Ustawienia

Zawartość opakowania

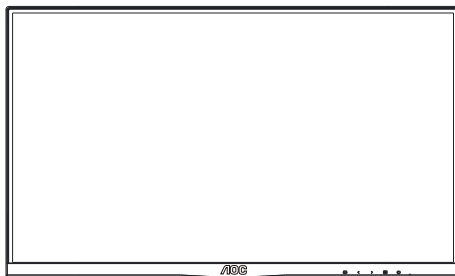

Monitor

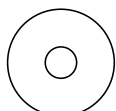

CD Manual



Warranty Card

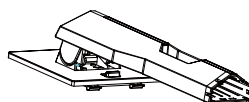

Stand

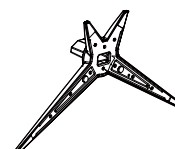

Base



Power Cable



DP Cable



HDMI Cable



VGA Cable



Audio Cable

* Nie wszystkie kable sygnałowe będą dostarczane we wszystkich krajach i regionach. Sprawdzić u lokalnego dostawcy lub w biurze oddziału AOC celem potwierdzenia.

Montaż stojaka i podstawy

Wykonaj montaż lub demontaż podstawy, zgodnie z wymienionymi poniżej czynnościami.

Ustawienia:

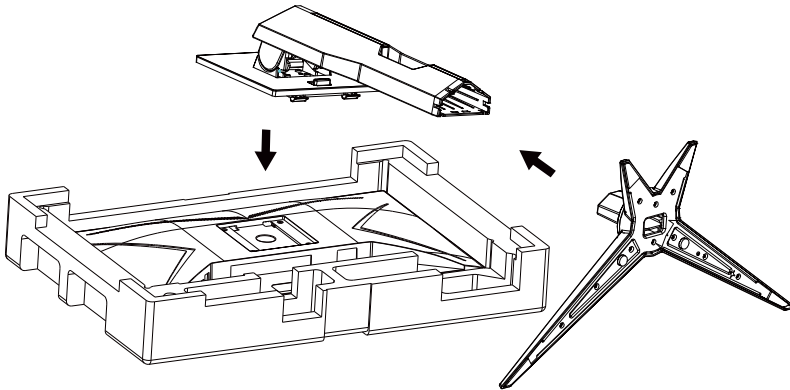

Zdejmowanie:

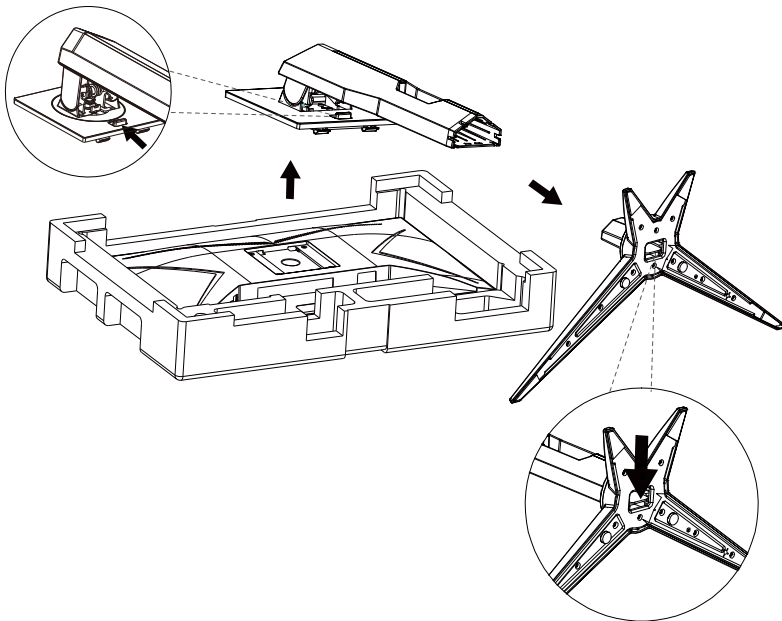

Regulacja kąta widzenia

Aby zapewnić optymalne widzenie zaleca się, aby spojrzeć na pełny ekran monitora, a następnie wyregulować kąt monitora do własnych preferencji.

Podczas zmiany kąta monitora należy przytrzymać wspornik, aby monitor się nie przewrócił.

Kąt monitora można wyregulować w pokazanym poniżej zakresie:

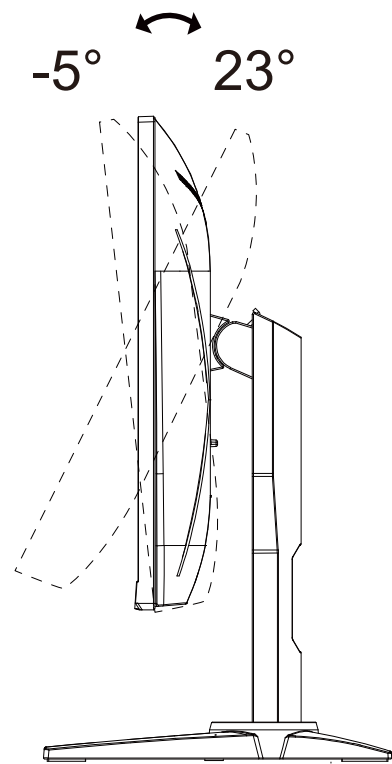

UWAGA:

Podczas zmiany kąta nie należy dotykać ekranu LCD. Może to spowodować uszkodzenie lub pęknięcie ekranu LCD.

Ostrzeżenie:

1. Aby uniknąć potencjalnego uszkodzenia ekranu, takiego jak odklejanie panela przez ramkę, monitora nie należy nachylać w dół pod kątem większym niż 5 stopni.
2. Podczas regulacji kąta monitora nie należy naciskać ekranu. Należy chwytać wyłącznie za ramkę.

Podłączanie monitora

Gniazda kabli z tyłu monitora i komputera

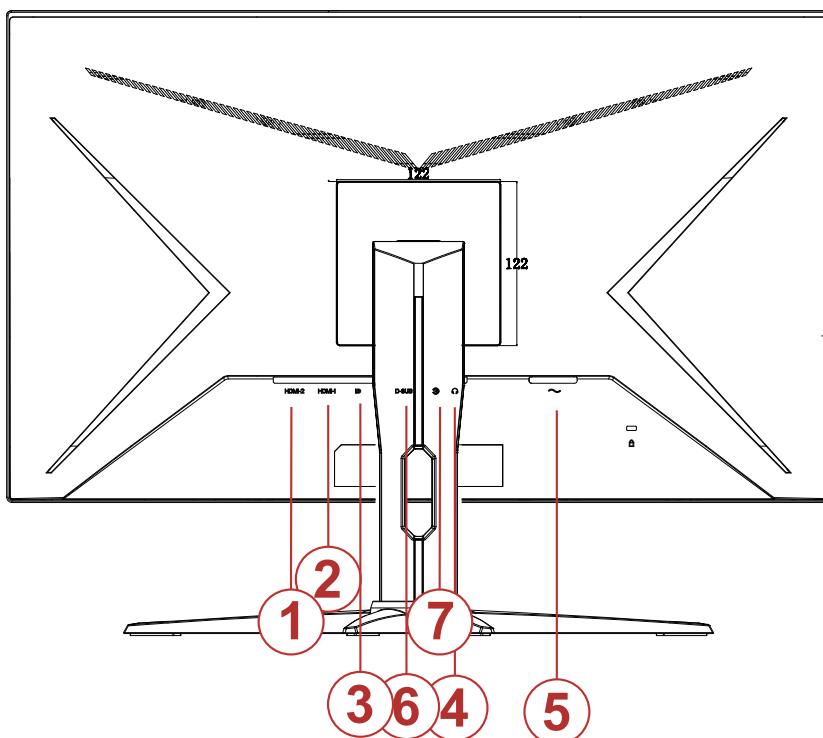

1. HDMI-2
2. HDMI-1
3. DisplayPort
4. Słuchawki
5. Zasilanie
6. D-SUB
7. AUDIO IN (27G2SPAE/BK)

Połączenie z komputerem PC

1. Podłącz dokładnie przewód zasilający do złącza z tyłu monitora.
2. Wyłącz komputer i odłącz kabel zasilający.
3. Podłącz kabel sygnałowy monitora do złącza wideo w tylnej części komputera.
4. Podłącz kabel zasilający komputera i monitora do najbliższego gniazdka elektrycznego.
5. Uruchom komputer i włącz monitor.

Jeżeli na monitorze wyświetlany jest obraz instalacja jest zakończona. Jeżeli obraz nie jest wyświetlany, patrz Rozwiązywanie problemów.

Aby zabezpieczyć sprzęt, przed podłączeniem należy zawsze wyłączyć komputer i monitor LCD.

Podłączanie wspomnika do montażu na ścianie

Przygotowanie do instalacji opcjonalnego ramienia do montażu ściennego.

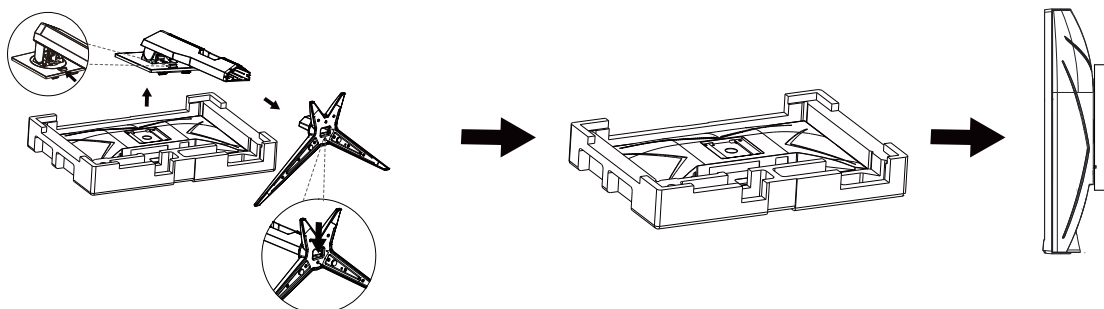

Monitor można zamocować na zakupionym oddzielnie ramieniu do montażu ściennego. Przed przystąpieniem do zamocowania odłącz zasilanie i wykonaj poniższe czynności:

1. Zdejmij podstawę.
2. Złóż ramię do montażu ściennego zgodnie z instrukcjami producenta.
3. Umieść ramię do montażu ściennego z tyłu monitora. Dopasuj otwory w ramieniu do otworów z tyłu monitora.
4. Podłącz ponownie kable. Instrukcje dotyczące montażu, znajdują się w podręczniku użytkownika dostarczonym wraz z opcjonalnym ramieniem do montażu ściennego.

Uwaga : Otwory na śruby do montażu VESA nie są dostępne we wszystkich modelach, sprawdź u dostawcy lub w oficjalnym wydziale AOC.

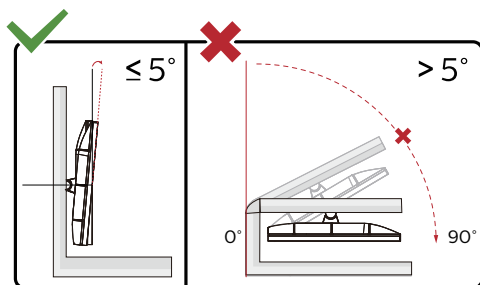

* Konstrukcja wyświetlacza może się różnić od pokazanej na ilustracji.

Ostrzeżenie:

1. Aby uniknąć potencjalnego uszkodzenia ekranu, takiego jak odklejenie panela przez ramkę, monitora nie należy nachylać w dół pod kątem większym niż 5 stopni.
2. Podczas regulacji kąta monitora nie należy naciskać ekranu. Należy chwytać wyłącznie za ramkę.

Funkcja Adaptive-Sync (Dostępne w wybranych modelach)

1. Funkcja Adaptive-Sync współpracuje z DP/HDMI
2. Kompatybilne karty graficzne: Lista zalecanych kart jak niżej, można również sprawdzić odwiedzając www.AMD.com
 - Radeon™ RX Vega serii
 - Radeon™ RX 500 serii
 - Radeon™ RX 400 serii
 - Radeon™ R9/R7 300 serii (za wyjątkiem serii R9 370/X, R7 370/X, R7 265)
 - Radeon™ Pro Duo (2016)
 - Radeon™ R9 Nano serii
 - Radeon™ R9 Fury serii
 - Radeon™ R9/R7 200 serii (za wyjątkiem serii R9 270/X, R9 280/X)

Funkcja AMD FreeSync Premium (Dostępne w wybranych modelach)

1. Funkcja AMD FreeSync Premium współpracuje z DP/HDMI
2. Kompatybilne karty graficzne: Lista zalecanych kart jak niżej, można również sprawdzić odwiedzając www.AMD.com
 - Radeon™ RX Vega serii
 - Radeon™ RX 500 serii
 - Radeon™ RX 400 serii
 - Radeon™ R9/R7 300 serii (za wyjątkiem serii R9 370/X, R7 370/X, R7 265)
 - Radeon™ Pro Duo (2016)
 - Radeon™ R9 Nano serii
 - Radeon™ R9 Fury serii
 - Radeon™ R9/R7 200 serii (za wyjątkiem serii R9 270/X, R9 280/X)

Regulacja

Przyciski skrótów

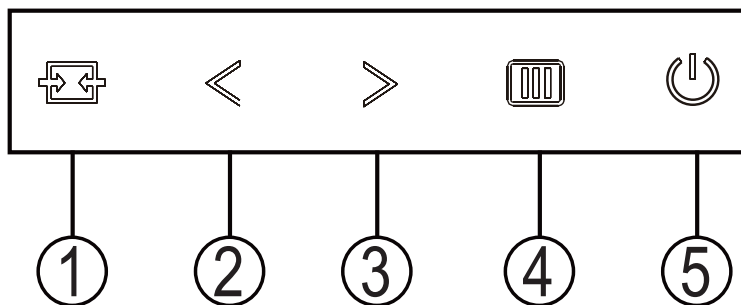

1	Źródło/Auto/Zakończ
2	Tryb gry/W lewo
3	Dial Point/W dół
4	Menu/Enter
5	Zasilanie

Zasilanie

Naciśnij przycisk Zasilanie, aby włączyć monitor.

Menu/Enter

Przy braku OSD, naciśnij w celu wyświetlenia OSD lub potwierdzenia wyboru.

Tryb gry/<

Przy braku OSD, naciśnij przycisk „<”, aby otworzyć funkcję trybu gry, następnie naciśnij przycisk „<” lub „>” aby wybrać tryb gry (FPS, RTS, Wyścig, Gracz 1, Gracz 2 lub Gracz 3) stosownie do różnych typów gier.

Dial Point/>

Przy braku OSD, naciśnij przycisk Dial Point, aby pokazać/ukryć Dial Point.

Źródło/Automatyczna/Zakończ

Kiedy OSD jest zamknięte, naciśnięcie przycisku Źródło/Auto/Zakończ uaktywni funkcję Źródło. Kiedy OSD jest zamknięte, naciśnięcie przycisku Źródło/Auto/Zakończ przez około 2 sekundy spowoduje wykonanie automatycznej konfiguracji (tylko dla modeli z D-Sub).

Ustawienia OSD

Podstawowe i proste instrukcje dla przycisków sterowania.

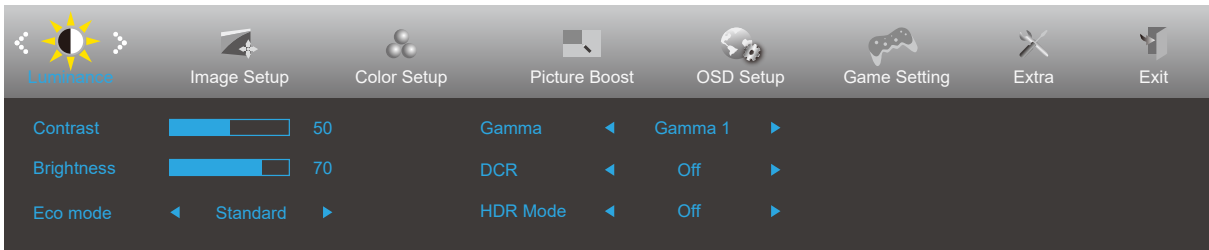

- 1). Naciśnij przycisk **MENU**, aby wyświetlić okno menu ekranowego OSD.
- 2). Naciśnij przyciski < lub >, aby nawigować między funkcjami. Po podświetleniu wymaganej funkcji, naciśnij przycisk **MENU** w celu uaktywnienia. Naciśnij przycisk < lub > w celu przechodzenia między funkcjami podmenu. Kiedy wymagana funkcja będzie podświetlona, naciśnij przycisk **MENU**, aby ją uaktywnić.
- 3). Naciśnij < lub > w celu zmiany ustawień wybranej funkcji. Naciśnij przycisk **AUTO** w celu opuszczenia ustawienia. Jeżeli chcesz wyregulować dowolną z innych funkcji, powtórz kroki od 2 do 3.
- 4). Funkcja blokady OSD: W celu zablokowania OSD, naciśnij i przytrzymaj wciśnięty przycisk **MENU** przy wyłączonym monitorze a następnie naciśnij przycisk zasilania w celu włączenia monitora. W celu odblokowania OSD - naciśnij i przytrzymaj wciśnięty przycisk **MENU** przy wyłączonym monitorze a następnie naciśnij przycisk zasilania w celu włączenia monitora.

Uwaga:

- 1). Jeżeli produkt ma tylko jedno wejście sygnału wyłączona jest regulacja pozycji „Wybór wejścia”.
- 2). Jedna z funkcji DCR, Wzmocn. kolorów i Wzmocn. obrazu jest aktywna; pozostałe trzy funkcje są wyłączone.

Luminance (Luminancja)

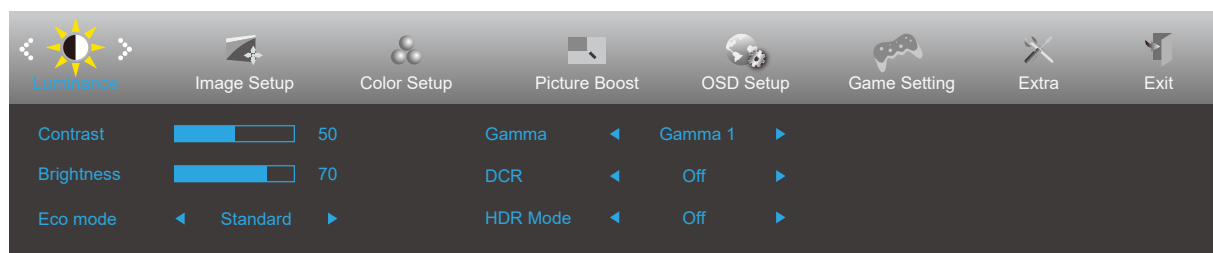









	Contrast (Kontrast)	0-100		Kontrast z rejestru cyfrowego.
	Brightness (Jasność)	0-100		Regulacja podświetlania
	Eco mode (Ekonomiczny)	Standard	<input checked="" type="checkbox"/>	Tryb Standardowy
		Text (Tekst)		Tryb tekstowy
		Internet		Tryb Internetu
		Game (Gra)		Game Mode (Tryb gry)
		Movie (Film)		Tryb filmu
		Sports (Sport)		Tryb sportu
		Reading (Odczytu)		Tryb odczytu
	Gamma	Gamma1	Regulacja do Gamma 1	
		Gamma2	Regulacja do Gamma 2	
		Gamma3	Regulacja do Gamma 3	
	DCR	Off (Wyłączone)		Wyłączony dynamiczny współczynnik kontrastu
		On (Włączone)		Włączony dynamiczny współczynnik kontrastu
HDR Mode	OFF		Adjust HDR Mode.	
	HDR Picture			
	HDR Movie			
	HDR Game			

Image Setup (Ustawien. Obrazu)



	Clock (Zegar)	0-100	Regulacja zegara obrazu w celu zredukowania liniowych zakłóceń pionowych.
	Phase (Faza)	0-100	Regulacja fazy obrazu w celu zredukowania liniowych zakłóceń poziomych
	Sharpness (Ostrość)	0-100	Regulacja ostrości obrazu
	H. Position (Pozycja Pozioma)	0-100	Regulacja położenia poziomego obrazu.
	V. Position (Pozycja Pionowa)	0-100	Regulacja położenia pionowego obrazu.

Color Setup (Ustawienia kolorów)

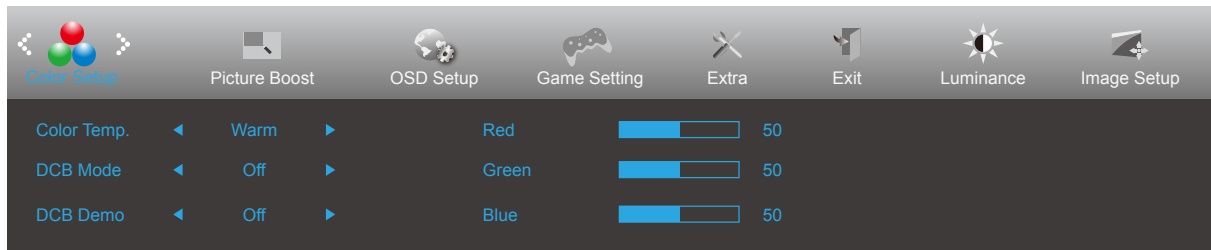

	Color Temp. (Temper. Barwowa)	Warm (Ciepłe)		Przywołuje temperaturę barwową ciepłych kolorów z pamięci EEPROM.	
		Normal (Normalne)		Przywołuje temperaturę barwową normalnych kolorów z pamięci EEPROM.	
		Cool (Zimne)		Przywołuje temperaturę barwową zimnych kolorów z pamięci EEPROM.	
		sRGB		Przywołuje temperaturę barwową sRGB z pamięci EEPROM.	
		User (Użytkownika)	Red (Czerwony)		Wzmocnienie czerwonego z rejestru cyfrowego
			Green (Zielony)		Wzmocnienie zielonego z rejestru cyfrowego
	Blue (Niebieski)			Wzmocnienie niebieskiego z rejestru cyfrowego	
	DCB Mode (DCB Tryb)	Full Enhance (Pełne Rozszrz.)	Wł. lub wył.	Służy do włączania lub wyłączenia Tryb Pełne Rozszrz.	
		Nature Skin (Natur. Skóra)	Wł. lub wył.	Służy do włączania lub wyłączenia Tryb Natur. Skóra	
		Green Field (Zielone Pole)	Wł. lub wył.	Służy do włączania lub wyłączenia Tryb Zielone Pole	
		Sky-blue (Niebieskie Niebo)	Wł. lub wył.	Służy do włączania lub wyłączenia Tryb Niebieskie Niebo	
		AutoDetect (Autom. Wykrywan.)	Wł. lub wył.	Służy do włączania lub wyłączenia Tryb Autom. Wykrywan.	
		OFF	Wł. lub wył.	Służy do włączania lub wyłączenia Tryb OFF. Wykrywan.	
	DCB Demo (DCB Demo)		Wł. lub wył.	Wyłączenie lub włączenie trybu demo	
	Red (Czerwony)		0-100	Wzmocnienie czerwieni z rejestru cyfrowego.	
Green (Zielony)		0-100	Wzmocnienie zielonego z rejestru cyfrowego.		
Blue (Niebieski)		0-100	Wzmocnienie niebieskiego z rejestru cyfrowego.		

Picture Boost (Wzmocn. Obrazu)

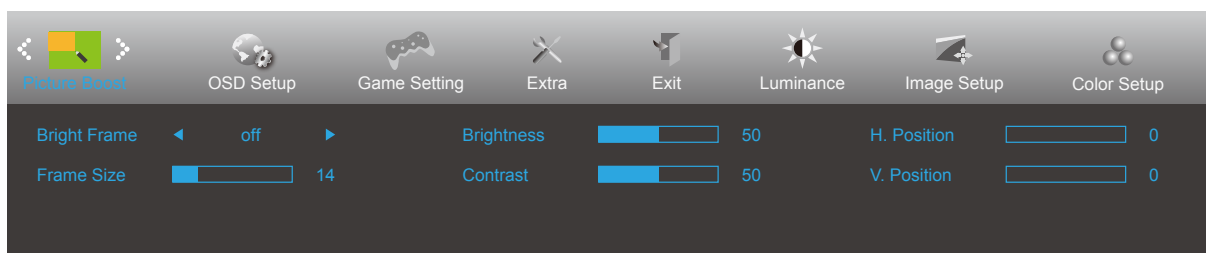



	Bright Frame (Jasna Ramka)	Wł. lub wył.	Wyłączenie lub włączenie jasnej ramki
	Frame Size (Rozmiar Ramki)	14-100	Dostosowanie rozmiaru ramki
	Brightness (Jasność)	0-100	Dostosowanie jasności ramki
	Contrast (Kontrast)	0-100	Dostosowanie kontrastu ramki
	H. Position (Pozycja Pozioma)	0-100	Dostosowanie poziomego położenia ramki
	V. Position (Pozycja Pionowa)	0-100	Dostosowanie pionowego położenia ramki

Uwaga:

Dostosowanie jasności, kontrastu i położenia jasnej ramki w celu poprawy wrażeń podczas oglądania.

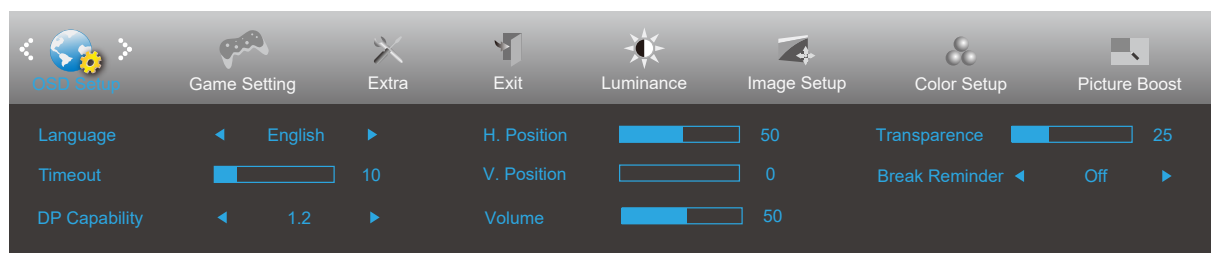
OSD Setup (Ustawienia OSD)





	Language (Język)		Wybór języka OSD.
	Timeout (Czas Zakończenia)	5-120	Dostosowanie czasu wyświetlania menu ekranowego OSD
	DP Capability (Zdolność DP)	1.1/1.2	Proszę zwrócić uwagę, że jedynie DP1.2 obsługuje funkcję Adaptive-Sync/AMD FreeSync Premium
	H. Position (Pozycja Pozioma)	0-100	Służy do ustawiania położenia OSD w poziomie
	V. Position (Pozycja Pionowa)	0-100	Służy do ustawiania położenia OSD w pionie
	Volume (Głośność)	0-100	Regulacja głośności.
	Transparence (Przezroczystość)	0-100	Dostosowanie przezroczystości menu ekranowego OSD
	Break Reminder (Przypomnienie o przerwie)	Wł. lub wył.	Przypomnienie o przerwie, jeśli użytkownik pracuje dłużej niż 1 godzinę

Uwaga:

Jeżeli zawartość wideo DP obsługuje DP1.2, wybierz DP1.2 dla Zdolność DP, w przeciwnym razie wybierz DP1.1.

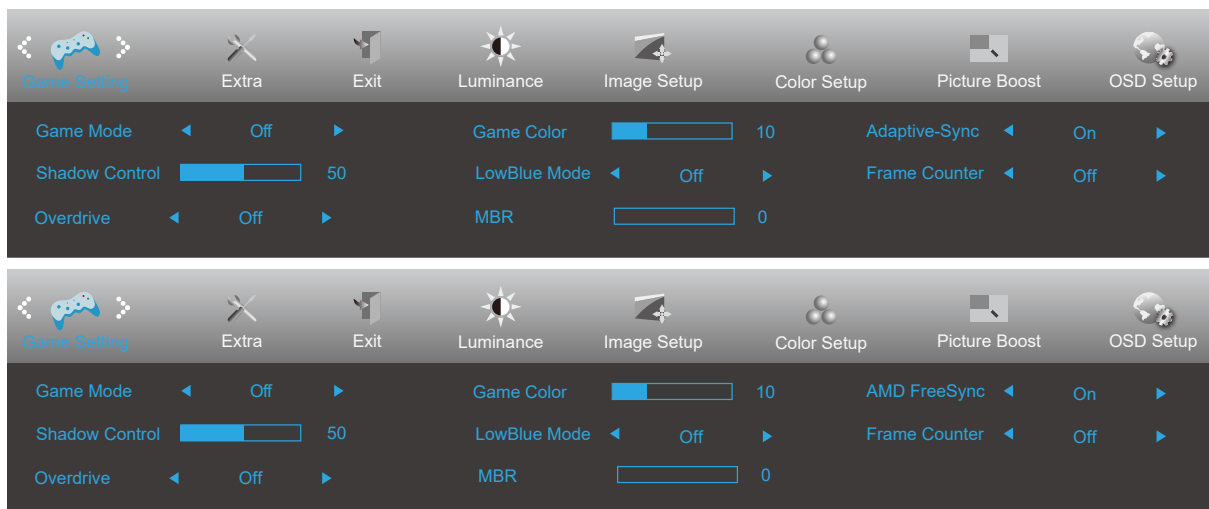
Game Setting (Ustawienia gry)



	Game Mode (Tryb gry)	FPS	Do grania w gry typu FPS (First Person Shooters [Strzelanka]). Poprawia szczegóły poziomu czerni motywu.
		RTS	Do grania w gry typu RTS (Real Time Strategy [Strategiczne]). Poprawia jakość obrazu.
		Racing (Wyścig)	Do grania w gry typu wyścig. Zapewnia najkrótszy czas odpowiedzi i wysoki poziom nasycenia koloru.
		Gamer 1 (Gracz 1)	Ustawienia preferencji użytkownika zapisane jako Gracz 1.
		Gamer 2 (Gracz 2)	Ustawienia preferencji użytkownika zapisane jako Gracz 2.
		Gamer 3 (Gracz 3)	Ustawienia preferencji użytkownika zapisane jako Gracz 3.
		Off (Wyłączone)	Brak optymalizacji przez grę Smart image.
	Shadow Control (Wygląd cieni)	0-100	Domyślna wartość dla sterowania tła to 50, teraz użytkownik może regulować od 50 do 100 lub 0 w celu zwiększenia kontrastu i uzyskania bardziej wyraźnego obrazu. 1. Jeżeli obraz jest z ciemny aby wyraźnie były widoczne szczegóły, wyregulować od 50 do 100 celem uzyskania wyraźniejszego obrazu. 2. Jeżeli obraz jest zbyt jasny aby wyraźnie były widoczne szczegóły, wyregulować od 50 do 0 celem uzyskania wyraźniejszego obrazu.
	Game Color (Kolor gier)	0-20	Opcja Kolor gier zapewnia poziomy od 0 do 20 do regulacji nasycenia w celu uzyskania lepszych szczegółów na obrazie.
	Low Blue Light (Niski jasnoniebieski)	Off (Wyłączone)/ Weak (Słaby)/ Medium (Średni)/ Strong (Silny)	Zmniejsza długość fali niebieskiego światła sterując temperaturą barwową.
	Overdrive (Przyspieszenie)	Weak (Słaby)	Regulacja czasu odpowiedzi.
		Medium (Średni)	
		Strong (Silny)	
Boost			
Off (Wyłączone)			
MBR	0-20	Wyreguluj Motion Blur Reduction (Zmniejszenie rozmycia).	
Adaptive-Sync/ AMD FreeSync (Dostępne w wybranych modelach)	On (Wyłącz) / Off (Wyłącz)	Wyłączenie lub włączenie Adaptive-Sync/AMD FreeSync Premium.	
Licznik ramek	Wył. / Prawy- górny / Prawy- dolny / Lewy-dolny / Lewy-górny	Wyświetlanie częstotliwości pionowej na wybranym rogu.	

Uwaga:

Funkcje MBR i Overdrive Boost (Wzmocnienie Overdrive) są dostępne wyłącznie przy wyłączeniu Adaptive-Sync/AMD FreeSync Premium, przy częstotliwości odświeżania pionowego do 75 Hz.

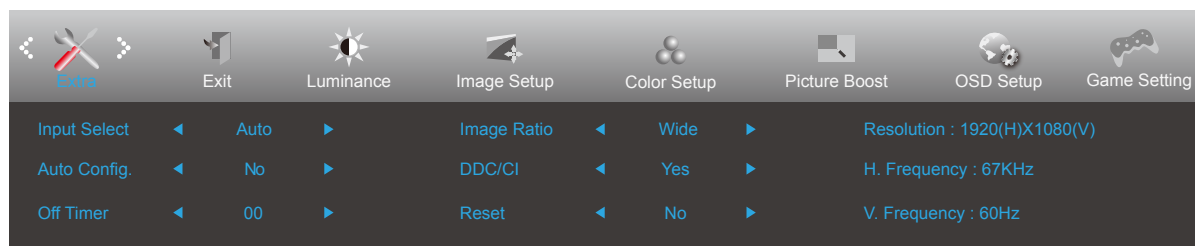
Extra (Ekstra)

	Input Select (Wybór Wejścia)		Wybór źródła sygnału ekranu
	Auto Config (Autom. Konfigur.)	Tak lub nie	Automatyczne przywrócenie wartości domyślnych dla obrazu
	Off timer (Timer wył zasil)	0-24 godz.	Wybór czasu wyłączenia zasilania prądem stałym
	Image Ratio (Współcz. Obrazu)	Wide (Szeroki)	Wybór współczynnika obrazu dla wyświetlacza.
		4:3	
	DDC/CI	Tak lub nie	Włączenie lub wyłączenie obsługi DDC/CI
Reset	Tak lub nie	Przywracanie domyślnych ustawień menu. (Opcja ENERGY STAR® dostępna w wybranych modelach.)	
	ENERGY STAR® /nie		

Exit (Zakończ)

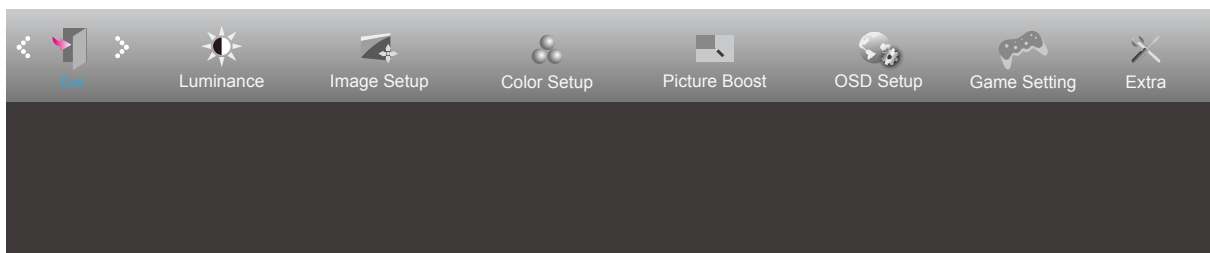

	Exit (Zakończ)		Służy do wejścia do menu głównego OSD
---	----------------	--	---------------------------------------

Diody stanu

Stan	Kolor diody
Tryb pełnej mocy	Białe
Tryb wyłączenia aktywności	Pomarańczowy

Rozwiązywanie problemów

Problem i pytanie	Możliwe rozwiązania
Dioda zasilania nie świeci się	Upewnij się, że przycisk zasilania został włączony, a przewód zasilania jest prawidłowo podłączony do gniazdka sieciowego oraz do monitora.
Brak obrazu na ekranie	<ul style="list-style-type: none"> • Czy przewód zasilania jest odpowiednio podłączony? Sprawdź podłączenia przewodu zasilania i zasilanie. • Czy kabel jest podłączony poprawnie? (monitor połączony przy użyciu przewodu D-SUB) Sprawdź połączenie przewodem HDMI.(monitor połączony przy użyciu przewodu D-SUB) Sprawdź połączenie przewodem HDMI. (monitor połączony przy użyciu przewodu DP) Sprawdź połączenie przewodem DP. * Wejście D-SUB/HDMI/DP jest w niektórych modelach niedostępne. • Czy zasilanie jest włączone? Ponownie uruchomić komputer w celu obejrzenia ekranu początkowego (ekranu logowania), który powinien być widoczny. Jeżeli wyświetlany jest ekran początkowy (ekran logowania), uruchom komputer w odpowiednim trybie (tryb bezpieczny dla Windows 7/8/10) i następnie zmień częstotliwość karty graficznej. (Patrz ustawienia optymalnej rozdzielczości). Jeżeli ekran początkowy (ekran logowania) nie pojawia się, skontaktuj się z centrum serwisowym lub sprzedawcą. • Czy na ekranie wyświetlany jest komunikat "Wejście nieobsługiwane"? Komunikat ten może być widoczny, kiedy sygnał z karty graficznej przekracza maksymalną rozdzielczość i częstotliwość, które może prawidłowo obsłużyć monitor. Ustaw maksymalną rozdzielczość i częstotliwość na takie, które monitor może obsłużyć prawidłowo. • Upewnij się, że zainstalowane zostały sterowniki monitora AOC.
Obraz jest rozmyty i widoczne są podobrazy oraz cienie	Wyreguluj kontrast i jasność. Naciśnij, aby dostosować automatycznie. Upewnij się, że niej jest wykorzystywany przedłużacz lub skrzynka przełączeniowa. Zalecamy bezpośrednie łączenie monitora z gniazdem wyjściowym karty graficznej.
Obraz skacze, miga lub pojawiają się fale na obrazie	Odsuń jak najdalej od monitora, urządzenia elektryczne mogące powodować zakłócenia elektryczne. Użyj maksymalnej częstości odświeżania monitora dla danej rozdzielczości.
Monitor zawiesza się w trybie aktywnego wyłączenia	Włącznik zasilania komputera powinien być włączony. Karta graficzna komputera powinna być prawidłowo włożona do gniazda. Upewnij się, że kabel wideo monitora jest prawidłowo podłączony do komputera. Sprawdź kabel wideo monitora i upewnij się, że żaden styk nie jest wygięty. Sprawdź, czy komputer działa uderzając w przycisk CAPS LOCK na klawiaturze i obserwując diodę CAPS LOCK. Po uderzeniu w przycisk CAPS LOCK dioda powinna zgasnąć lub się zaświecić.
Brak jednego z głównych kolorów (CZERWONY, ZIELONY lub NIEBIESKI)	Sprawdź kabel wideo monitora i upewnij się, że żaden styk nie jest uszkodzony. Upewnij się, że kabel wideo monitora jest prawidłowo podłączony do komputera.
Obraz ekranowy nie jest wyśrodkowany lub ma nieprawidłową wielkość	Wyreguluj położenie w pionie i poziomie lub naciśnij przycisk skrótu (AUTO).
Obraz ma defekty koloru (biały nie wygląda jak biały)	Wyreguluj kolor RGB lub ustaw wymaganą temperaturę barwową.
Poziome lub pionowe zakłócenia na ekranie	Zastosuj tryb zamykania Windows7/8/10. Wyreguluj ZEGAR i FAZĘ. Naciśnij, aby dostosować automatycznie.
Regulacja i serwis	Zapoznać się z informacjami dotyczącymi Regulacji i serwisu, które znajdują się na płycie CD z podręcznikiem lub są dostępne na www.aoc.com (znaleźć model zakupiony w kraju i znaleźć informacje dotyczące regulacji i serwisu na stronie wsparcia).

Dane techniczne

Ogólne dane techniczne

Panel	Nazwa modelu	27G2SPE/BK 27G2SPAЕ/BK		
	System działania	Kolorowy wyświetlacz LCD TFT		
	Widoczny rozmiar ekranu	Przekątna 68,6 cm		
	Podziałka pikseli	0,3114mm (poziomo) × 0,3114mm (pionowo)		
	Wyświetlane kolory	16,7 mln kolorów		
Inne	Zakres skanowania w poziomie	30k-160kHz(D-SUB/HDMI) 30k-200kHz(DP)		
	Rozmiar skanowania w poziomie (Maksymalny)	597.888mm		
	Zakres skanowania w pionie	48-144Hz(D-SUB/HDMI) 48-165Hz(DP)		
	Rozmiar skanowania w pionie (Maksymalny)	336.312mm		
	Optymalne wstępne ustawienia rozdzielczości	1920x1080@60Hz		
	Max resolution	1920x1080@60Hz(VGA) 1920x1080@144Hz(HDMI) 1920x1080@165Hz(DP)		
	Plug & Play	VESA DDC2B/CI		
	Źródło zasilania	100-240V~,50/60Hz		
	Zużycie energii	Typowe (domyślna jasność i kontrast)	28W	
		Maks. (jasność = 100, kontrast = 100)	≤ 45W	
Tryb gotowości		≤ 0.3W		
Charakterystyka fizyczna	Typ złącza	VGA/ HDMI/ DP/ Wyjście słuchawek		
	Typ kabla sygnałowego	Odłączany		
Środowiskowe	Temperatura	Działanie	0° ~ 40°	
		Bez działania	-25° ~ 55°	
	Wilgotność	Działanie	10% do 85% (bez kondensacji)	
		Bez działania	5% do 93% (bez kondensacji)	
	Wysokość nad poziomem morza	Działanie	0~ 5000 m (0~ 16404 stóp)	
		Bez działania	0~ 12192 m (0~ 40000 stóp)	

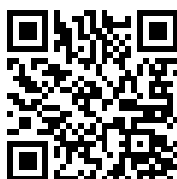

Zaprogramowane tryby wyświetlania

STANDARD	ROZDZIELCZOŚĆ	CZĘSTOTLIWOŚĆ POZIOMA (kHz)	CZĘSTOTLIWOŚĆ PIONOWA (Hz)
VGA	640x480@60Hz	31,469	59,94
VGA	640x480@67Hz	35	66,667
VGA	640x480@72Hz	37,861	72,809
VGA	640x480@75Hz	37,5	75
VGA	640x480@100Hz	51,08	99,769
VGA	640x480@120Hz	61,91	119,518
DOS MODE	720x400@70Hz	31,469	70,087
DOS MODE	720x480@60Hz	29,855	59,710
SD	720x576@50Hz	31,25	50
SVGA	800x600@56Hz	35,156	56,25
SVGA	800x600@60Hz	37,879	60,317
SVGA	800x600@72Hz	48,077	72,188
SVGA	800x600@75Hz	46,875	75
SVGA	800x600@100Hz	63,684	99,662
SVGA	800x600@120Hz	76,302	119,97
SVGA	832x624@75Hz	49,725	74,551
XGA	1024x768@60Hz	48,363	60,004
XGA	1024x768@70Hz	56,476	70,069
XGA	1024x768@75Hz	60,023	75,029
XGA	1024x768@100Hz	81,577	99,972
XGA	1024x768@120Hz	97,551	119,989
SXGA	1280x1024@60Hz	63,981	60,02
SXGA	1280x1024@75Hz	79,975	75,025
HD	1280x720@50Hz	37,071	49,827
HD	1280x720@60Hz	45	60
HD	1280x1080@60Hz	67,173	59,976
Full HD	1920x1080@60Hz	67,5	60
Full HD	1920x1080@100Hz	113,21	99,93
Full HD	1920x1080@120Hz	137,26	119,982
Full HD	1920x1080@144Hz	158,4	144
Full HD	1920x1080@165Hz	183,15	165

Przypisanie styków



19-stykowy przewód sygnałowy kolorowego wyświetlacza

Nr styku	Nazwa sygnału	Nr styku	Nazwa sygnału	Nr styku	Nazwa sygnału
1.	Dane TMDS 2+	9.	TMDS, dane, 0-	17.	Masa DDC/CEC
2.	Dane TMDS 2 - ekranowanie	10.	Zegar TMDS +	18.	+5 V Zasilanie
3.	TMDS, dane, 2-	11.	Ekranowanie zegara TMDS	19.	Wykrywanie wkładania pod napięciem
4.	Dane TMDS 1+	12.	Zegar TMDS -		
5.	Dane TMDS 1 - ekranowanie	13.	CEC		
6.	TMDS, dane, 1-	14.	Rezerwa (urządzenie włączane przy styku normalnie zamkniętym)		
7.	Dane TMDS 0+	15.	SCL		
8.	Dane TMDS 0 – ekranowanie	16.	SDA		

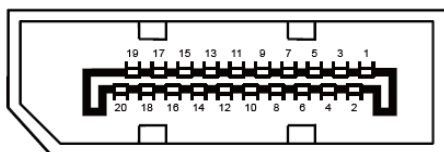

20-stykowy przewód sygnałowy kolorowego wyświetlacza

Nr styku	Nazwa sygnału	Nr styku	Nazwa sygnału
1	ML_Lane 3 (n)	11	GND
2	GND	12	ML_Lane 0 (p)
3	ML_Lane 3 (p)	13	CONFIG1
4	ML_Lane 2 (n)	14	CONFIG2
5	GND	15	AUX_CH(p)
6	ML_Lane 2 (p)	16	GND
7	ML_Lane 1 (n)	17	AUX_CH(n)
8	GND	18	Wykrywanie wkładania pod napięciem
9	ML_Lane 1 (p)	19	Powrót DP_PWR
10	ML_Lane 0 (n)	20	DP_PWR



15-stykowy przewód sygnałowy kolorowego wyświetlacza

Numer styku	15-stykowa strona przewodu sygnałowego	Numer styku	15-stykowa strona przewodu sygnałowego
1	Wideo - Czerwony	9	+5V
2	Wideo - Zielony	10	Masa
3	Wideo - Niebieski	11	N.C.
4	N.C.	12	DDC - szeregowy, dane
5	Kabel wykrywania	13	Synchronizacja w poziomie
6	GND-R	14	Synchronizacja w pionie
7	GND-G	15	DDC - szeregowy, zegar
8	GND-B		

Plug and Play

Funkcja Plug & Play DDC2B

Monitor wyposażony jest w możliwość VESA DDC2B zgodnie z normą VESA DDC. Umożliwia ona informowanie komputera hosta o tożsamości monitora i, złączenie od zastosowanego poziomu DDC, przekazywanie dodatkowych informacji o możliwościach monitora.

DDC2B jest dwukierunkowym kanałem danych korzystającym z protokołu I2C. Host może zażądać informacji EDID przez kanał DDC2B.