

AOC

LCD-monitor használati utasítás

27B1H LED háttérvilágítás



HDMI™

www.aoc.com

©2019 AOC. All Rights Reserved.

Biztonság	3
Elnevezési konvenciók	3
Tápfeszültség	4
Telepítés	5
Tisztítás	6
Egyéb	7
Beállítás	8
A doboz tartalma	8
A talp felszerelése.....	9
A nézőszög beállítása.....	10
A monitor csatlakoztatása	11
Beállítás	12
Gyorsgombok	12
OSD Setting (OSD beállítás)	14
Luminance (Fényesség)	15
Image Setup (Kép beállítása)	16
Color Setup (Színbeállítás).....	17
Picture Boost (Képjavítás)	18
OSD Setup (OSD beállítása)	19
Extra	20
Exit (Kilépés)	21
LED jelzőfény.....	21
i-Menu.....	22
e-Saver	23
Screen+	24
Hibaelhárítás.....	25
Műszaki adatok	27
Általános specifikáció.....	27
Alapvető Megjelenítési Üzem módok.....	28
Csatlakozó érintkező-kiosztása	29
Plug and Play.....	30

Biztonság

Elnevezési konvenciók

Az alábbi szakaszok leírják a kiadványban alkalmazott elnevezési konvenciókat.

Veszély, figyelmeztetés és vigyázat

A használati utasításban ikon tartozhat összefüggő szövegrészekhez, amelyek vastagbetűvel vagy dőltbetűvel vannak szedve. Ezek megjegyzések, illetve figyelmeztetések lehetnek, és a következőképpen használatosak:



MEGJEGYZÉS: A MEGJEGYZÉS fontos információkra utal, amelyek segítenek a számítógépes rendszer jobb kihasználásában.





VIGYÁZAT: A VIGYÁZAT jelzés a hardver meghibásodását vagy az adatvesztés lehetőségét jelzi, és tájékoztat, hogyan lehet elkerülni az ilyen jellegű problémákat.





FIGYELEM: A FIGYELMEZTETÉS a testi sérülés kockázatát jelzi, és tájékoztat, hogyan lehet elkerülni az ilyen jellegű problémákat. Bizonyos figyelmeztetések eltérő formátumban jelenhetnek meg és előfordulhat, hogy nem tartozik hozzájuk ikon. Ilyen esetekben a figyelmeztetés pontos bemutatását a szabályozó hatóság előírja.

Tápfeszültség

 A monitort csak a címkén feltüntetett feszültséggel szabad üzemeltetni. Ha nem biztos a rendelkezésre álló feszültséget illetően, lépjen kapcsolatba a kereskedővel vagy a helyi áramszolgáltatóval.

 Villámzás esetén, illetve ha a készüléket hosszabb ideig nem használják, húzza ki a készülék elektromos kábelét. Ezzel megvédi a monitort az áramingadozásoktól.

 Ne terhelje túl az elosztókat vagy hosszabbítókat. A túlterhelés tüzet vagy áramütést okozhat.

 A megfelelő működés érdekében a monitort kizárólag UL minősítéssel rendelkező számítógéppel használja, amely megfelelően konfigurált, 100-240 V/min. 1,5 A besorolású aljzatokkal rendelkezik.

 A fali konnektor a berendezés közelében legyen és könnyen elérhető legyen.

 Kizárólag a csatlakoztatott tápegységgel történő használatra
Gyártók: TPV ELECTRONICS (FUJIAN) CO.,LTD.
Típus: ADPC1938EX (19VDC, 2,0 A)

Telepítés

! Ne helyezze a monitort labilis kocsira, állványra, konzolra vagy asztalra. Ha a monitor leesik, személyi sérülést okozhat és a termék súlyosan megrongálódhat. Kizárólag a gyártó által ajánlott vagy a termékkel együtt vásárolt kocsit, állványt, háromlábú állványt vagy asztalt használjon. A termék falra szerelésének a gyártó előírásait kell követnie, és a gyártó által ajánlott szerelési kellékeket kell használni. Ha a terméket kocsi segítségével szeretné új helyre vinni, a kocsi mozgatásakor mindig legyen körültekintő.

! Semmiféle idegen tárgyat ne dugjon a monitor burkolatán lévő résekbe! Ezzel megrongálhat egyes alkatrészeket, tüzet vagy áramütést okozva. Ne öntsön folyadékot a monitorra.

! Ne fektesse a terméket kijelzővel lefelé a padlóra.

! Az alábbi ábrán látható módon hagyjon szabad helyet a monitor körül. Ellenkező esetben az elégtelen légáramlás miatt a monitor túlhevülhet és tüzet vagy sérülést okozhat.

Lásd az alábbi ábrát a monitor körül ajánlott szellőzési területet illetően, amennyiben a monitort falra vagy állványra szerelik:

Falra szerelve

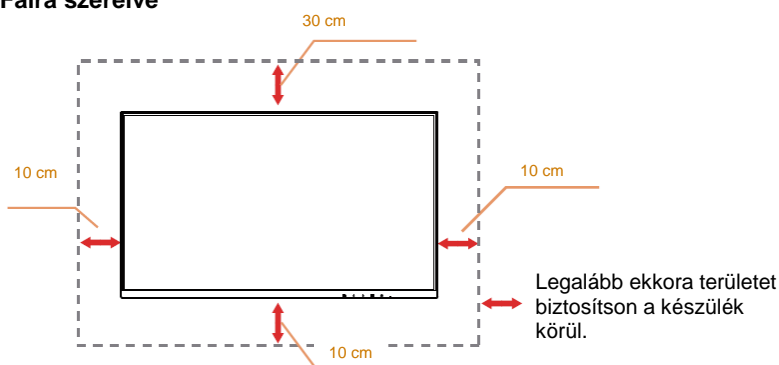

Állványra szerelve

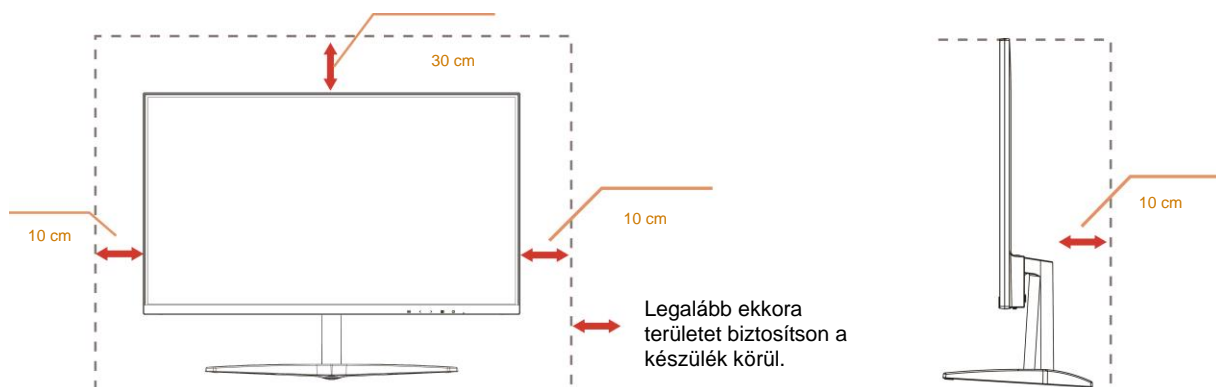

Tisztítás

! A burkolatot rendszeresen törölje le egy kendővel. Enyhe tisztítószerrel távolítsa el a makacs szennyeződésekét tömény tisztítószer helyett, ami károsítaná a burkolatot.

! Tisztítás közben győződjön meg arról, hogy nem jut tisztítószer a termék belsejébe. A törölkendő puha legyen, mer ellenkező esetben megkarcolná a képernyő felületét.

! A termék tisztítása előtt húzza ki a tápkábelt.



Egyéb

 Ha furcsa hangokat hall a készülék belsejéből, illetve füstöt vagy egyéb szagot érez, AZONNAL húzza ki a tápkábelt és vegye fel a kapcsolatot a szervizközponttal.

 Győződjön meg arról, hogy a szellőzőnyílásokat nem takarja el terítő vagy függöny.

 Ne tegye ki az LCD-monitort erős rezgésnek vagy ütődésnek működés közben.

 A monitort ne üsse meg vagy ejtse le működés, illetve szállítás közben.

 Fényes kávéval rendelkező megjelenítő esetében a felhasználóknak tanácsos figyelembe venni a megjelenítő elhelyezését, mivel a kávé zavaró fényvisszaverődést okozhat a környezeti fények és fényes felületek miatt.

Beállítás

A doboz tartalma

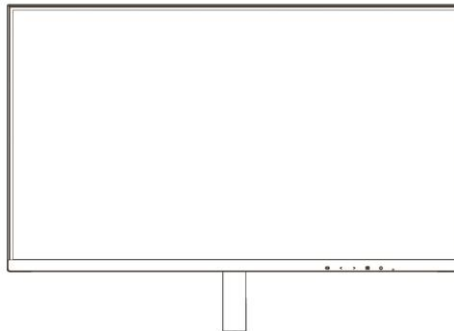

Monitor

*

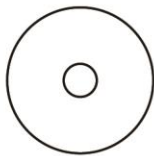

Kézikönyv CD-n

*



Garanciakártya



Talp



Adapter



Tápkábel

*



Analóg kábel

*



HDMI

* Nincs mellékelve valamennyi jelkábel (Analóg, HDMI-kábel) Kézikönyv CD-n minden ország és térség esetében. Megerősítésképpen vegye fel a kapcsolatot a helyi kereskedővel vagy az AOC képviselővel.

A talp felszerelése

Az alábbi lépések szerint szerelje fel vagy távolítsa el a talpat.
A monitort puha stabil felületre fektesse, nehogy megkarcolódjon.

Beállítás:

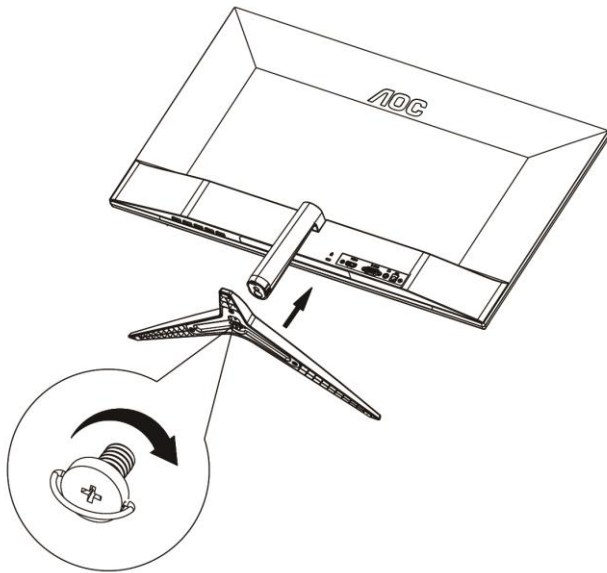

Eltávolítás:

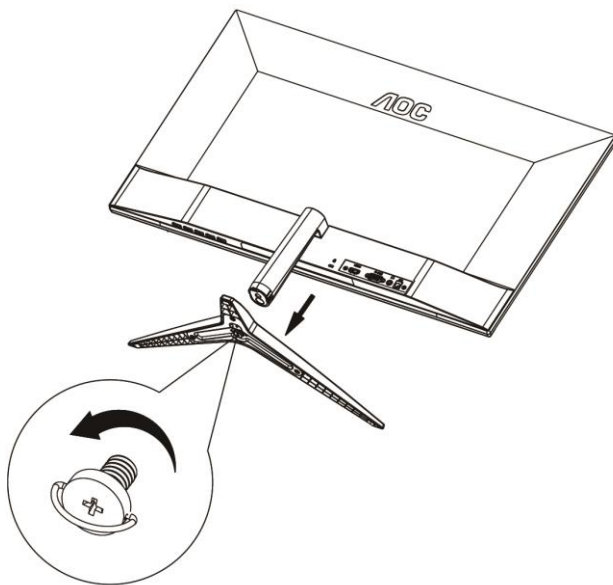

A nézőszög beállítása

Az optimális nézőszög beállításához tanácsos szemből néznie a monitort, majd saját igénye szerint beállítani a monitor szögét.

Tartsa a monitor talpát, miközben módosítja a nézőszöget, nehogy felborítsa a monitort.

A monitor nézőszögét -5 és 23 fok között állíthatja.

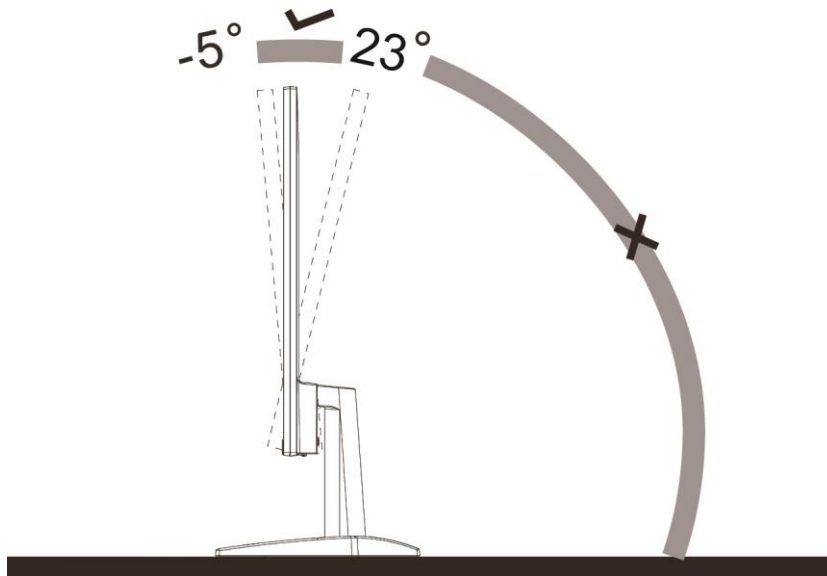

MEGJEGYZÉS:

Ne állítsa a megtekintési szöveget 23 foknál nagyobbra, mert ettől megrongálódik a monitor.

A monitor csatlakoztatása

Kábelcsatlakozók a monitor és a számítógép hátulján

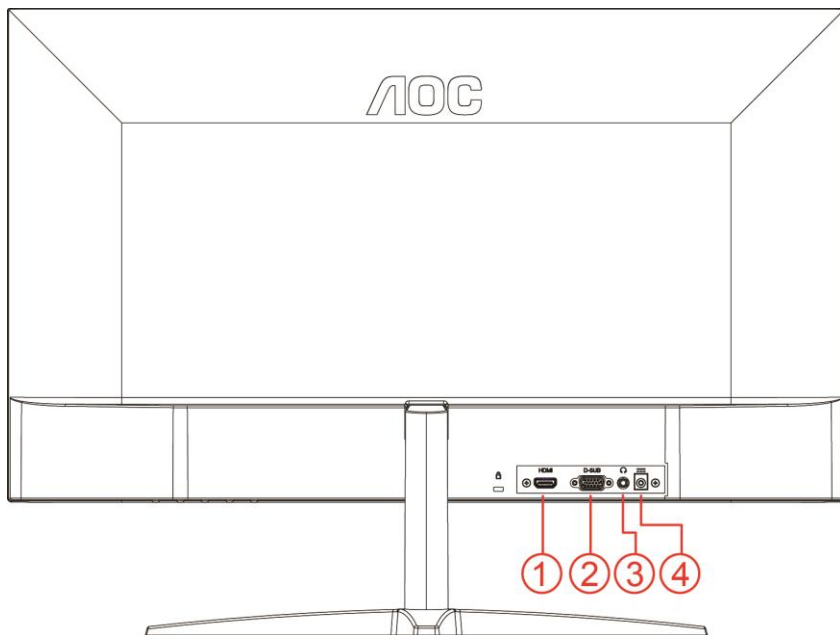

- 1 HDMI
- 2 Analóg (D-Sub 15 érintkezős VGA-kábel)
- 3 Fülhallgató kimenet
- 4 Tápfeszültség

A készülékek védelme érdekében, csatlakoztatás előtt mindig kapcsolja ki a PC-t és LCD-monitorot.

- 1 Dugja a tápkábelt a monitor hátulján lévő egyenfeszültségű bemeneti aljzatba.
- 2 Csatlakoztassa a 15 érintkezős D-Sub kábel egyik végét a monitor hátuljához, a másikat pedig a számítógép D-Sub portjához.
- 3 Opcionális - (HDMI porttal rendelkező videokártya szükséges hozzá) - Csatlakoztassa a HDMI-kábel egyik végét a monitor hátuljához, a másikat pedig a számítógép HDMI portjához.
- 4 Kapcsolja be a monitort és a számítógépet.

Ha a monitor képet jelenít meg, a telepítés kész. Amennyiben nem, olvassa el a Hibaelhárítás című részt.

Beállítás

Gyorsgombok

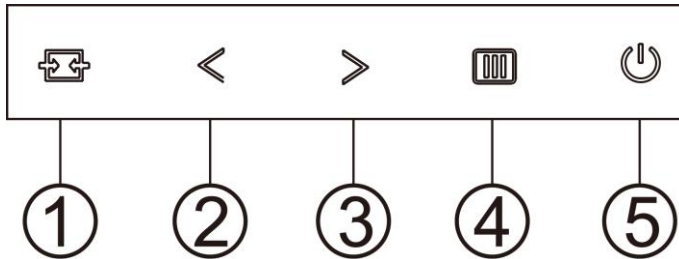

1	Forrás/Automata/Kilépés
2	Clear Vision/<
3	Képarány/Hangerő />
4	Menü/Enter
5	Tápfeszültség

Menü/Enter

Nyomja meg az OSD menü megjelenítéséhez vagy a kiválasztott elem megerősítéséhez.

Tápfeszültség

Nyomja meg a Főkapcsoló gombot a monitor be-/kikapcsolásához.

Képarány/Hangerő />

Amikor nem látható az OSD, nyomja meg a Hangerő gombot a hangerő-beállító sáv aktiválásához, nyomja meg a < vagy > gombot a hangerő állításához (csak hangszóróval rendelkező típusok esetében).

Amikor nincs OSD kijelzés, tartsa lenyomva a > gombot a 4:3 és a széles képarány közötti váltáshoz. (Ha a termék kijelzője 4:3 képarányú vagy a bemeneti jel szélesvásznú formátummal rendelkezik, a gyorsgomb a beállításhoz le van tiltva).

Auto (Auto) / Exit (Kilépés) / Source (Forrás) gyorsgomb

Amennyiben nincs OSD, nyomja az Auto/Source (Auto/Forrás) gombot folyamatosan 2 másodpercig, hogy végrehajtsa az autokonfigurálást. Amikor az OSD bezárul, nyomja meg a Source (Forrás) gombot és ez lesz a Forrás gyorsgomb. Nyomja a Source (Forrás) gombot folyamatosan, hogy kiválassza a bemeneti forrást, amely az üzenet sorban látszik, majd nyomja a Menü/Enter gombot, hogy megváltoztassa a kiválasztott forrást.

Clear Vision

1. Kikapcsolt OSD mellett nyomja meg a „<” gombot a Clear Vision aktiválásához.
2. A „<” vagy „>” gomb használatával válasszon a gyenge, közepes, erős és kikapcsolt beállítások közül. Az alapértelmezett beállítás az „off” (ki).

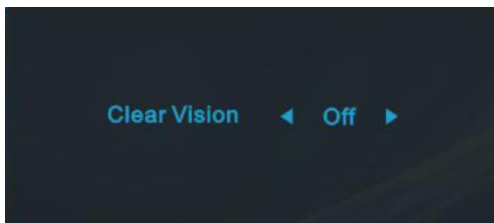

3. Nyomja meg és tartsa lenyomva a „<” gombot 5 másodpercig, hogy aktiválja a Clear Vision Demo funkciót és a „Clear Vision Demo: on” (Clear Vision Demo: be) üzenet jelenik meg 5 másodpercig a képernyőn. Nyomja meg a Menü vagy Kilépés gombot, amire eltűnik az üzenet. Nyomja meg ismét és tartsa lenyomva a „<” gombot 5 másodpercig, amire kikapcsolódik a Clear Vision Demo.

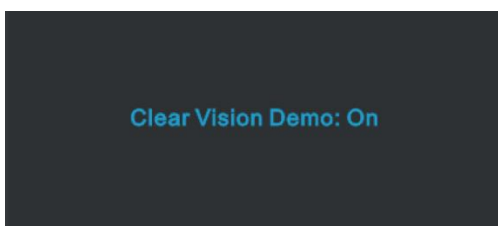





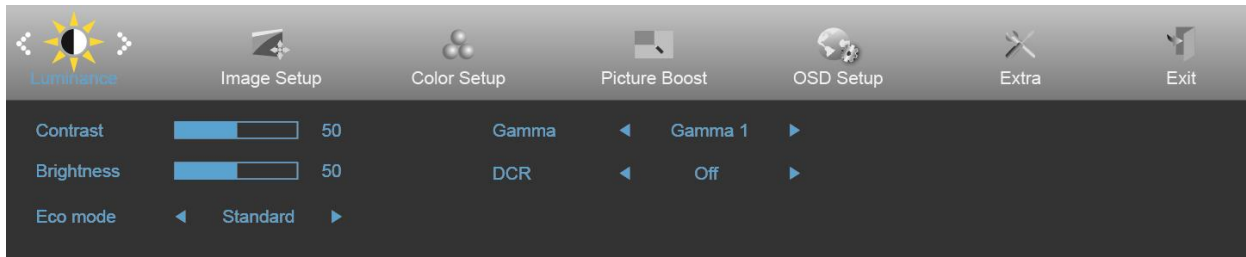

A Clear Vision funkció a lehető legjobb megtekintési élményt kínálja azáltal, hogy átalakítja a kis felbontású és életlen képeket tiszta, élénk képekké.

Clear Vision	Ki	Adjust the Clear Vision
	Gyenge	
	Közepes	
	Erős	
Clear Vision Demo	be vagy ki	Demo letiltása vagy engedélyezése

OSD Setting (OSD beállítás)

Alapvető és egyszerű utasítások a vezérlőgombokon.





1. Nyomja meg a  **MENU-button (MENÜ gombot)**, hogy megnyissa az OSD ablakot.
2. Nyomja meg a **<** vagy **>** gombot a kívánt funkció kiválasztásához. A kívánt funkció kiemelése mellett nyomja meg a **MENU-button (MENÜ gombot)**, hogy aktiválja. Ha a funkció almenüvel rendelkezik, nyomja meg a **<** vagy **>** gombot, hogy az almenü funkciói között navigáljon.
3. Nyomja meg a **<** vagy **>** gombot a kiválasztott funkció beállításának módosításához. Nyomja meg az  **AUTO** gombot a kilépéshez. Ha további funkciókat kíván módosítani, ismétlje meg a 2–3. lépést.
4. OSD lezárás funkció: Az OSD lezárásához nyomja meg és tartsa lenyomva a  **MENU-button (MENÜ gombot)**, a monitor kikapcsolt állapotában, majd nyomja meg a  **főkapcsoló gombot** a monitor bekapcsolásához. Az OSD kioldásához nyomja meg és tartsa lenyomva a  **MENU-button (MENÜ gombot)**, a monitor kikapcsolt állapotában, majd nyomja meg a  **főkapcsoló gombot** a monitor bekapcsolásához.

Megjegyzés:

1. Ha a termék csak egy jelbemenettel rendelkezik, a „Bemenetválasztás” elem letiltásra kerül.
2. Ha a termék kijelzője 4:3 képarányú vagy a bemeneti jel natív felbontású, a „Képarány” elem le van tiltva.
3. Az egyik a Clear Vision, DCR, Color Boost vagy Picture Boost funkciók közül aktiválva van, míg a többi három kikapcsolásra kerül.

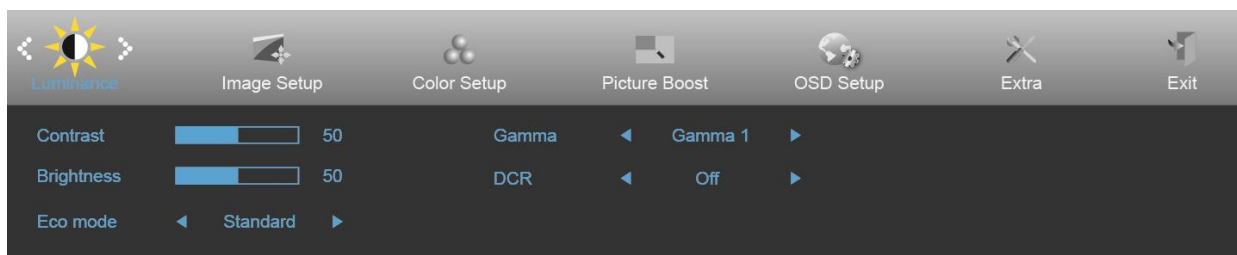
Luminance (Fényesség)



1. Nyomja meg a **MENU (MENÜ)** gombot a menü megjelenítéséhez.
2. Nyomja meg a < vagy > gombot a  (Luminance (Fényesség)) elem kiválasztásához, majd nyomja meg a **MENU (MENÜ)** gombot a belépéshez.
3. Nyomja meg a < vagy > gombot az almenü kiválasztásához.
4. Nyomja meg a < vagy > gombot a beállításához.
5. Nyomja meg az **AUTO** gombot a kilépéshez.









	Contrast (Kontraszt)	0-100		Kontraszt digitális regiszterből.
	Brightness (Fényerő)	0-100		Háttérvilágítás beállítása
	Eco mode (Eco mód)	Standard (Normál)	<input checked="" type="checkbox"/>	Normál mód
		Text (Szöveg)		Szöveges mód
		Internet		Internet mód
		Game (Játék)		Játék mód
		Movie (Film)		Film mód
		Sports (Sport)		Sport mód
	Gamma	Gamma1	Gamma 1 beállítása	
		Gamma2	Gamma 2 beállítása	
		Gamma3	Gamma 3 beállítása	
	DCR	Off (Ki)	A dinamikus kontrasztarány funkció letiltása.	
On (Be)			A dinamikus kontrasztarány funkció engedélyezése.	

Image Setup (Kép beállítása)



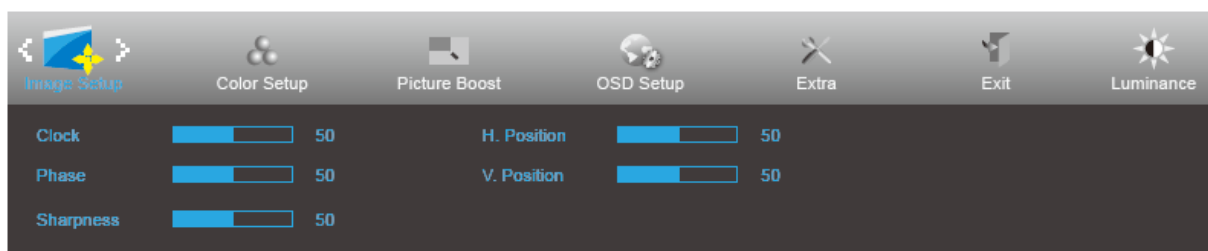

1. Nyomja meg a **MENU (MENÜ)** gombot a menü megjelenítéséhez.
2. Nyomja meg a < vagy > gombot a  (Image Setup (Képbeállítás)) elem kiválasztásához, majd nyomja meg a **MENU (MENÜ)** gombot a belépéshez.
3. Nyomja meg a < vagy > gombot az almenü kiválasztásához.
4. Nyomja meg a < vagy > gombot a beállításához.
5. Nyomja meg az **AUTO** gombot a kilépéshez.

	Clock (Órajel)	0-100	Képidőztetés beállítása a függőleges zajcsíkok mérséklése érdekében.
	Phase (Fázis)	0-100	Képfázis beállítása a vízszintes zajcsíkok mérséklése érdekében.
	Sharpness (Élesség)	0-100	A képélesség beállításához való.
	H.Position (V. Helyzet)	0-100	A kép vízszintes helyzetének beállítására szolgál.
	V.Position (F. Helyzet)	0-100	A kép függőleges helyzetének beállítására szolgál.

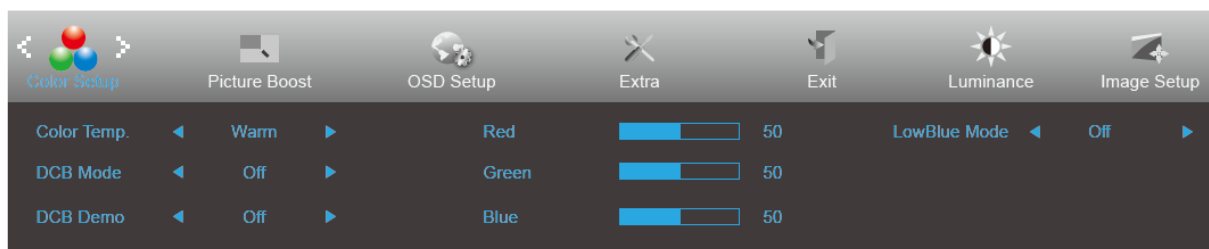
Color Setup (Színbeállítás)



1. Nyomja meg a **MENU (MENÜ)** gombot a menü megjelenítéséhez.
2. Nyomja meg a < vagy > gombot a  (Color Setup (Színbeállítás)) elem kiválasztásához, majd nyomja meg a **MENU (MENÜ)** gombot a belépéshez.
3. Nyomja meg a < vagy > gombot az almenü kiválasztásához.
4. Nyomja meg a < vagy > gombot a beállításához.
5. Nyomja meg az **AUTO** gombot a kilépéshez.

	Color Temp. (Színhőmérs.)	Warm (Meleg)		A meleg színhőmérséklet adatainak előhívása az EEPROM memóriából.
		Normal (Normál)		A normál színhőmérséklet adatainak előhívása az EEPROM memóriából.
		Cool (Hideg)		A hideg színhőmérséklet adatainak előhívása az EEPROM memóriából.
		sRGB		Az sRGB színhőmérséklet adatainak előhívása az EEPROM memóriából.
		User (Felhasználó)		A felhasználói színhőmérséklet adatainak előhívása az EEPROM memóriából.
	DCB Mode (DCB mód)	Full Enhance (Teljes javítás)	ON (Be) / OFF (Ki)	Teljes javítás mód engedélyezése
		Nature Skin (Természetes bőrtónus)	ON (Be) / OFF (Ki)	Természetes bőrtónus mód engedélyezése
		Green Field (Zöld mező)	ON (Be) / OFF (Ki)	Zöld mező mód engedélyezése
		Sky-blue (Kék ég)	ON (Be) / OFF (Ki)	Kék ég mód engedélyezése
		AutoDetect (Automata észlelés)	ON (Be) / OFF (Ki)	Automata észlelés mód engedélyezése
	DCB Demo (DCB demó)		ON (Be) / OFF (Ki)	A demó letiltása vagy engedélyezése
	Red (Vörös)		0-100	Vörös erősítés a digitális regiszterből.
	Green (Zöld)		0-100	Zöld erősítés a digitális regiszterből.
	Blue (Kék)		0-100	Kék erősítés a digitális regiszterből.
	LowBlue Mode (Csökkentett kék mód)	Weak (Gyenge)		A színhőmérséklet szabályozásával csökkentheti a kék fény hullámait.
Medium (Közepes)				
Strong (Erős)				
Off (Ki)				

Picture Boost (Képjavítás)

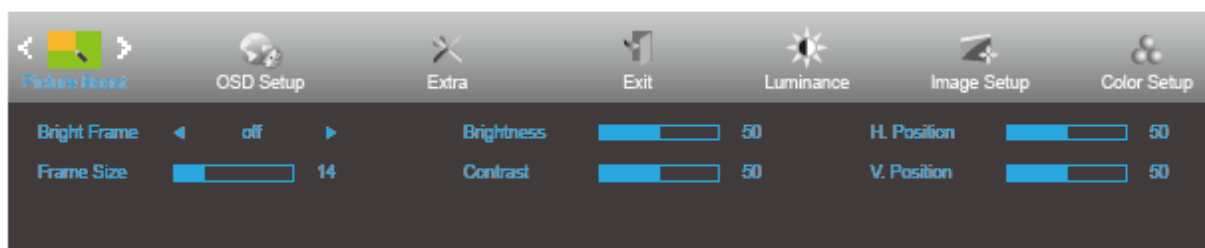

1. Nyomja meg a **MENU (MENÜ)** gombot a menü megjelenítéséhez.
2. Nyomja meg a **<** vagy **>** gombot a  (Picture Boost (Képjavítás)) elem kiválasztásához, majd nyomja meg a **MENU (MENÜ)** gombot a belépéshez.
3. Nyomja meg a **<** vagy **>** gombot az almenü kiválasztásához.
4. Nyomja meg a **<** vagy **>** gombot a beállításához.
5. Nyomja meg az **AUTO** gombot a kilépéshez.

	Bright Frame (Fényes keret)	ON (Be) / OFF (Ki)	Fényes keret engedélyezése/letiltása
	Frame Size (Képkocka mérete)	14-100	Keret méretének állítása
	Brightness (Fényerő)	0-100	Fényesség állítása a Terület javításához
	Contrast (Kontraszt)	0-100	Kontraszt állítása a Terület javításához
	H. position (V. helyzet)	0-100	A keret vízszintes helyzetének beállítására szolgál.
	V. position (F. helyzet)	0-100	A keret függőleges helyzetének beállítására szolgál.

Megjegyzés:

Állítsa a Fényes keret fényerejét, kontrasztját és helyzetét a megtekintési élmény javításához.

OSD Setup (OSD beállítása)

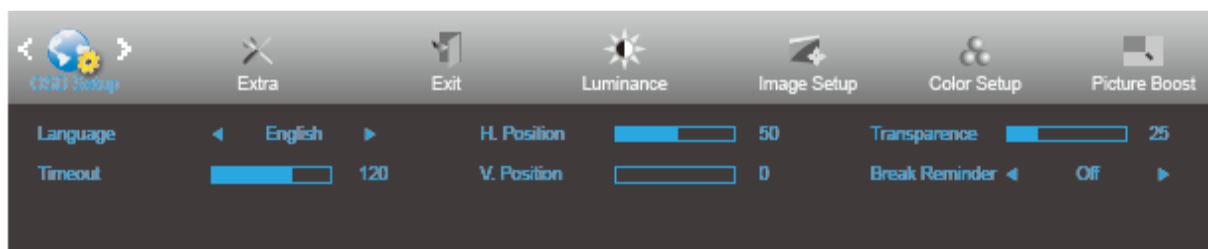



1. Nyomja meg a **MENU (MENÜ)** gombot a menü megjelenítéséhez.
2. Nyomja meg a < vagy > gombot a  (OSD Setup (OSD Beállítás)) elem kiválasztásához, majd nyomja meg a **MENU (MENÜ)** gombot a belépéshez.
3. Nyomja meg a < vagy > gombot az almenü kiválasztásához.
4. Nyomja meg a < vagy > gombot a beállításához.
5. Nyomja meg az **AUTO** gombot a kilépéshez.

	Language (Nyelv)		Az OSD nyelv kiválasztásához.
	Timeout (Időtűllépés)	5-120	Az OSD időtűllépésének idejét állítja be.
	V. Position (F. Helyzet)	0-100	Az OSD függőleges helyzetének beállítására szolgál.
	Transparence (Átlátszóság)	0-100	Az OSD beállítására szolgál
	H. Position (V. helyzet)	0-100	Az OSD vízszintes helyzetének beállítása
	Break Reminder (Szünet emlékeztető)	BE vagy KI.	Szünetre emlékeztet, ha a felhasználó több mint 1 órán keresztül folyamatosan dolgozik.

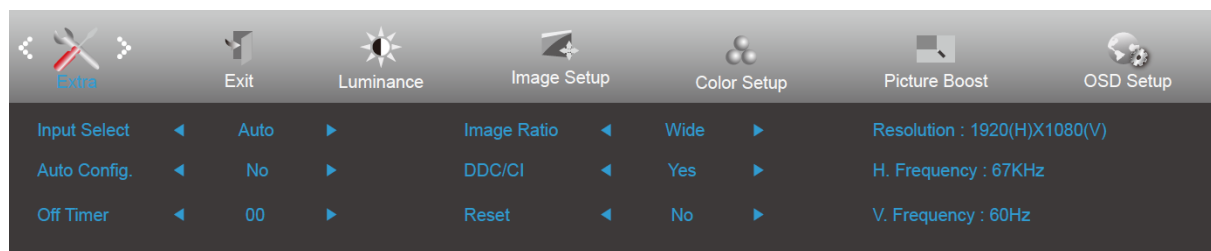
Extra



1. Nyomja meg a **MENU (MENÜ)** gombot a menü megjelenítéséhez.
2. Nyomja meg a **< vagy >** gombot a  (Extra) elem kiválasztásához, majd nyomja meg a **MENU (MENÜ)** gombot a belépéshez.
3. Nyomja meg a **< vagy >** gombot az almenü kiválasztásához.
4. Nyomja meg a **< vagy >** gombot a beállításához.
5. Nyomja meg az **AUTO** gombot a kilépéshez.

	Input Select (Bemenetválasztás)	Auto	Bemeneti jel automatikus érzékelése
		D-SUB	D-SUB jel választása bemeneti jelforrásnak
		HDMI	HDMI választása bemeneti jelforrásnak
	Auto Config. (Auto. konfiguráció)	Yes (Igen) / No (Nem)	A kép alapértelmezettre való automatikus állítása.
	Off Timer (Kikapcsolási időzítő)	0-24 óra	A tápfeszültség kikapcsolási idejének kiválasztásához való.
	Image Ratio (Képarány)	Széles vagy 4:3	Válasszon a széles vagy 4:3 megjelenítési formátumok közül
	DDC/CI	Yes (Igen) / No (Nem)	A DDC-CI támogatás be- vagy kikapcsolása.
	Reset (Alaphelyzet)	igen/Az ENERGY STAR® vagy nem	A menü visszaállítása alapértékekre Az ENERGY STAR® csak bizonyos típusokon elérhető.

Exit (Kilépés)

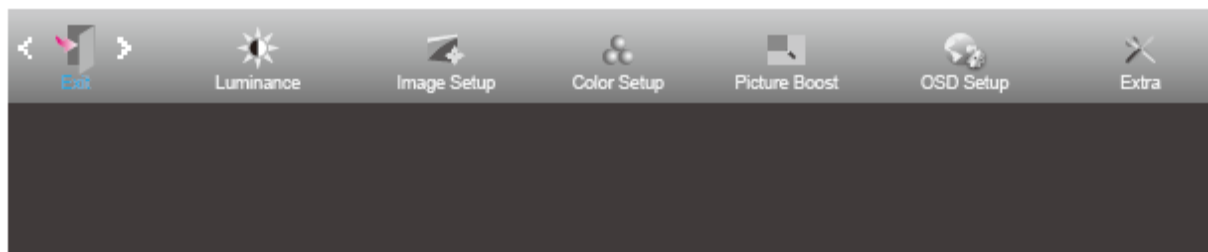

1. Nyomja meg a **MENU (MENÜ)** gombot a menü megjelenítéséhez.
2. Nyomja meg a **<** vagy **>** gombot a  (Exit (Kilépés)) elem kiválasztásához, majd nyomja meg a **MENU (MENÜ)** gombot a belépéshez.
3. Nyomja meg az **AUTO** gombot a kilépéshez.

	Kilépés		Kilépés az OSD-ből
---	---------	--	--------------------

LED jelzőfény

Állapot	LED színe
Teljes bekapcsolás üzemmód	Fehér
Készletléti üzemmód	Narancs

i-Menu



Üdvözljük az AOC „i-Menu” szoftverjében. Az i-Menu egyszerűvé teszi a monitorkijelzés beállításainak módosítását a képernyőmenük használatával a monitor OSD gombja helyett. A telepítés elvégzéséhez kövesse a telepítési útmutatót.



e-Saver



Üdvözlí Önt az AOC e-Saver monitor energiagazdálkodási szoftvere! Az AOC e-Saver intelligens kikapcsolás funkcióval rendelkezik, ami lehetővé teszi, hogy a monitor kikapcsolódjon bármilyen állapotban is van a PC (On (Be), Off (Ki), Sleep (Alvás), Készenléti üzemmód vagy Screen Saver (Képernyőkímélő)). A tényleges kikapcsolási idő egyéni beállításainak függvénye (lásd az alábbi példát).

Kattintson a „driver/e-Saver/setup.exe” fájlra az e-Saver szoftver telepítésének indításához, majd kövesse a telepítő varázsló utasításait a szoftvertelepítés elvégzéséhez.

A négy PC-állapotnak megfelelő ikon alatt kiválaszthatja a legördülő menüből a monitor automatikus kikapcsolódásáig tartó időt (percben). A példák szemléltetve:

- 1) A monitor soha nem kapcsolódik ki, amikor a PC bekapcsolt állapotban van.
- 2) A monitor automatikusan kikapcsolódik 5 perccel a PC kikapcsolása után.
- 3) A monitor automatikusan kikapcsolódik 10 perccel a PC alvó/készenléti módba állítása után.
- 4) A monitor automatikusan kikapcsolódik 20 perccel a képernyőkímélő megjelenése után.

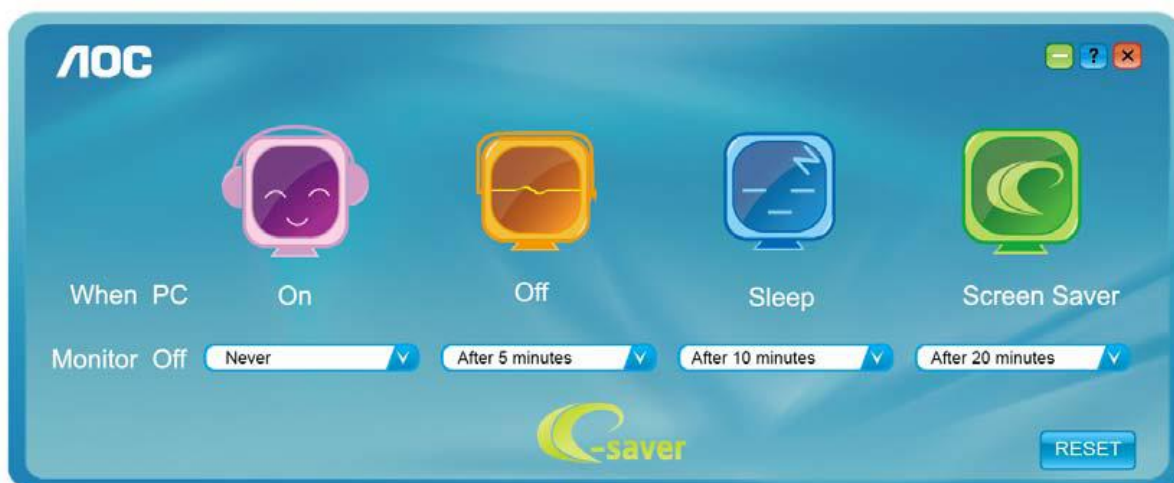

Kattintson a „RESET” (Alaphelyzet) gombra a e-Saver alábbi alapértelmezett értékekre történő állításához.

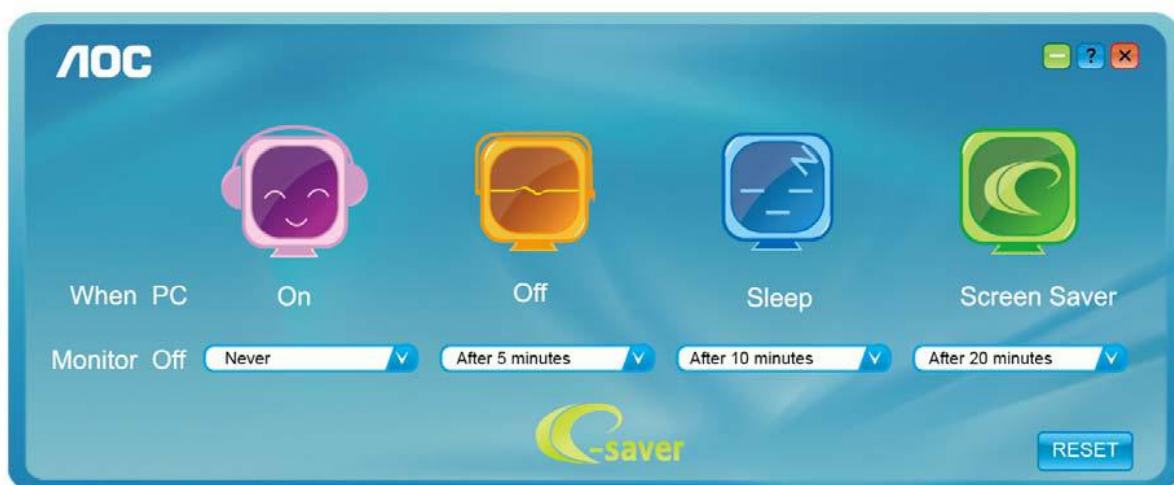

Screen+



Üdvözlí Önt az AOC „Screen+” szoftverrel! A Screen+ szoftver egy asztalmegosztó eszköz, amely panelekre osztja az asztalt, ahol az egyes panelek más-mást mutatnak. Csúpán az ablakot kell áthúznia a megfelelő panelbe, ha meg akarja nyitni. Többmonitoros megjelenítést is támogat, hogy megkönnyítse munkáját. Kövesse a telepítő szoftver utasításait az alkalmazás telepítéséhez.

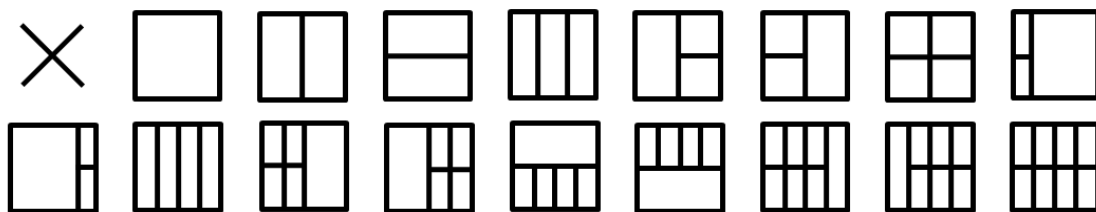

Hibaelhárítás

Probléma és kérdés	Lehetséges megoldások
A bekapcsolt állapotot jelző LED NEM világít	Győződjön meg arról, hogy az üzemkapcsoló be van kapcsolva, és hogy megfelelően csatlakozik a hálózati tápkábel egy földelt konnektorhoz, illetve a monitorhoz.
Nincs kép a képernyőn	<ul style="list-style-type: none"> ● Megfelelően csatlakozik a hálózati tápkábel? Ellenőrizze a tápkábel csatlakozását és az áramforrást. ● Helyesen csatlakozik a kábel? (Csatlakoztatva a D-Sub kábel segítségével) Ellenőrizze a DB-15 kábel csatlakozását. (Csatlakoztatva a DVI-kábel segítségével) Ellenőrizze a DVI-kábel csatlakozását. * A DVI bemenet csak bizonyos modelleken elérhető. ● Ha a tápfeszültség be van kapcsolva, indítsa újra a számítógépet a kezdeti képernyő (a bejelentkező képernyő) megjelenítéséhez. Ha megjelenik a kezdeti képernyő (a bejelentkező képernyő), indítsa újra a számítógépet a megfelelő módban (Windows 7/8/10 csökkentett módja), majd módosítsa a videokártya képismétlési frekvenciáját. (Olvassa el az Optimális felbontás beállítása című részt) Ha a kezdeti képernyő (a bejelentkező képernyő) nem jelenik meg, lépjen kapcsolatba a szervizközponttal vagy a forgalmazóval. ● A következő üzenet jelenik meg a képen: „Nem támogatott bemenet”? Ezt az üzenetet akkor láthatja, ha a videokártya frekvenciája/felbontása túllépi a monitor működési tartományát. Állítsa át a felbontást és a frekvenciát olyan értékre, amelyet a monitor megfelelően kezelni képes. ● Győződjön meg arról, hogy telepítették az AOC monitor illesztőprogramokat.
A kép életlen és szellemképes	<p>Állítsa be a kontraszt és fényerő értékeit. Nyomja meg az auto. beállításhoz.</p> <p>Ne használjon hosszabbító kábelt vagy kapcsolódobozt. Csatlakoztassa a monitor jelkábelének csatlakozóját közvetlenül a számítógép hátulján lévő kék színű csatlakozóhoz.</p>
A kép ugrik, vibrál vagy hullámos minta van jelen	<p>Helyezze el az elektromos zavart okozó elektromos berendezéseket a lehető legtávolabbra a monitortól.</p> <p>A monitor által támogatott maximális képfrekvenciát használja, amely a Ön által használt felbontás mellett lehetséges.</p>

<p>A monitor Aktív kikapcsolás üzemmódban ragadt.</p>	<p>Ellenőrizze, hogy a számítógép üzemkapcsolója bekapcsolt (ON) állásban van.</p> <p>Ellenőrizze, hogy a grafikus kártya megfelelően illeszkedik a foglalatába az alaplapon.</p> <p>Győződjön meg arról, hogy a monitor videokábele megfelelően csatlakozik a számítógéphez.</p> <p>Ellenőrizze a monitor videokábelét, és győződjön meg arról, hogy nem görbült el egy érintkező sem.</p> <p>Ellenőrizze, hogy a számítógép működőképes a CAPS LOCK billentyű megnyomásával a billentyűzeten, és figyelje meg, hogy kigyullad-e a CAPS LOCK LED. A LED-nek BE, illetve KI kell kapcsolódnia, amikor megnyomják a CAPS LOCK billentyűt.</p>
<p>Valamelyik alapszín hiányzik (VÖRÖS, ZÖLD vagy KÉK)</p>	<p>Ellenőrizze a monitor videokábelét, és győződjön meg arról, hogy nem görbült el egy érintkező sem.</p> <p>Győződjön meg arról, hogy a monitor videokábele megfelelően csatlakozik a számítógéphez.</p>
<p>A kép nincs középen, illetve megfelelő méretre állítva</p>	<p>Állítsa be a kép vízszintes és függőleges helyzetét, vagy nyomja meg a gyorsgombot (AUTO).</p>
<p>A kép színe hibás (a fehér nem tűnik fehérnek)</p>	<p>Állítsa be az RGB színegyensúlyt vagy válassza kívánt színhőmérsékletet.</p>
<p>Vízszintes vagy függőleges zavarok a képernyőn</p>	<p>Használja a Windows 7/8/10 kikapcsolási üzemmódját a az órajel (CLOCK) és a fázis (PHASE) beállításához.</p> <p>Nyomja meg az auto. beállításhoz.</p>
<p>Szabályozás és szerviz</p>	<p>Lásd a Szabályozás és szerviz információt, amely a CD-n lévő kézikönyv része, illetve a www.aoc.com oldalt (keresse meg az országában megvásárolt típust és olvassa el a Szabályozás és szerviz információt a Támogatás oldalon.</p>

Műszaki adatok

Általános specifikáció

Panel	Típus neve	27B1H	
	Megjelenítő-rendszer	Színes TFT LCD	
	Hasznos képméret	27inch, 68,6 cm képátló	
	Képpont-méret	0,3114 (H)mm x 0,3114 (V)mm	
	Videó	R, G, B analóg csatoló és HDMI csatoló	
	Külön szink.	V/F TTL	
	Megjelenítés színe	16,7M szín	
Others	Vízszintes pásztázási tartomány	30~83KHz	
	Vízszintes pásztázási méret (maximum)	597,888 mm	
	Függőleges pásztázási tartomány	50Hz ~ 76Hz	
	Függőleges pásztázási méret (maximum)	336,312 mm	
	Optimális alapfelbontás	1920×1080@60Hz	
	Plug & Play	VESA DDC2B/CI	
	Bemeneti csatlakozó	D-Sub 15 pin \ HDMI	
	Áramforrás	19Vdc, 2,0A	
	Energiafogyasztás	Tipikus(Fényerő = 90, Kontraszt = 50)	23W
	(Fényerő = 100, Kontraszt = 100)	≤32W	
	Készenléti üzemmód	<0,3W	
Fizikai jellemzők	Csatlakozó típusa	D-Sub ; HDMI; Earphone out	
	Jelkábel típusa	Detachable	
Környezeti adatok	Hőmérséklet:	Működés	0° – 40°C
		Üzemen kívül	-25° – 55°C
	Relatív páratartalom:	Működés	10% – 85% (nem lecsapódó)
		Üzemen kívül	5% – 93% (nem lecsapódó)
	Tengerszint feletti magasság:	Működés	0 ~ 5 000 m (0 ~ 16 404 láb)
		Üzemen kívül	0 ~ 12 192 m (0 ~ 40 000 láb)



Alapvető Megjelenítési Üzem módok

Normál	Felbontás	V. frekvencia (kHz)	F. frekvencia (Hz)
VGA	640x480@60Hz	31.469	59.94
	640x480@72Hz	37.861	72.809
	640x480@75Hz	37.5	75
MAC MODES VGA	640x480@67Hz	35	66.667
IBM MODE	720x400@70Hz	31.469	70.087
SVGA	800x600@56Hz	35.156	56.25
	800x600@60Hz	37.879	60.317
	800x600@72Hz	48.077	72.188
	800x600@75Hz	46.875	75
MAC MIDE SVGA	835 x 624@75Hz	49.725	74.5
XGA	1024x768@60Hz	48.363	60.004
	1024x768@70Hz	56.476	70.069
	1024x768@75Hz	60.023	75.029
SXGA	1280x1024@60Hz	63.981	60.02
	1280x1024@75Hz	79.976	75.025
WSXG	1280x720@60HZ	45	60
	1280x960@60HZ	60	60
WXGA+	1440x900@60Hz	55.935	59.876
WSXGA+	1680x1050@60Hz	65.29	59.954
FHD	1920x1080@60Hz	67.5	60

Csatlakozó érintkező-kiosztása

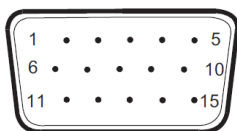

15 érintkezős jelkábel színes megjelenítőhöz

Érintkező száma	Jel elnevezése	Érintkező száma	Jel elnevezése
1	Video-Vörös	9	+5V
2	Video-Zöld	10	Földelés
3	Video-Kék	11	N.C.
4	N.C.	12	DDC soros adat
5	Kábelérzékelés	13	V-szinkr.
6	GND-R	14	F-szinkr.
7	GND-G	15	DDC soros időzítés
8	GND-B		

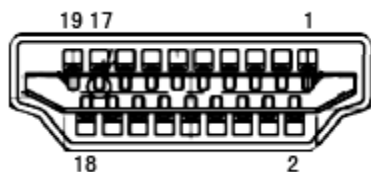

19 érintkezős jelkábel színes megjelenítőhöz

Érintkező száma	Jel elnevezése	Érintkező száma	Jel elnevezése
1	TMDS adatok 2+	11	TMDS Időzítés árnyékolás
2	TMDS adatok 2 árnyékolás	12	TMDS Időzítés
3	TMDS adatok 2	13	CEC
4	TMDS adatok 1+	14	Fenntartva (Nincs összeköttetés az eszközön)
5	TMDS adatok 1 Árnyékolás	15	SCL
6	TMDS adatok 1	16	SDA
7	TMDS adatok 0+	17	DDC/CEC földelés
8	TMDS adatok 0 árnyékolás	18	+5V táp
9	TMDS adatok 0	19	Hot Plug érzékelés
10	TMDS Időzítés +		

Plug and Play

Plug and Play DDC2B szolgáltatás

Ez a monitor VESA DDC2B képességekkel van ellátva a VESA DDC SZABVÁNY előírásainak megfelelően. Lehetővé teszi, hogy a monitor közölje a gazdarendszerrel azonosító adatait, illetve az alkalmazott DDC szintjétől függően további adatokat közöljön megjelenítési képességeit illetően.

A DDC2B az I2C protokollra épülő, kétirányú adatcsatorna. A gazdagép a DDC2B csatornán keresztül kérheti az EDID adatokat.