

AOC



Bruksanvisning för
LCD-skärm
Q27G2S/EU

www.aoc.com

©2021 AOC.All Rights Reserved

HDMI™

Säkerhet	1
Nationella konventioner	1
Ström	2
Installation	3
Rengöring	4
Övrigt	5
Installation	6
Förpackningens innehåll	6
Montera stativ och fot	7
Justera visningsvinkeln	8
Ansluta bildskärmen	9
Fästa väggmonteringsarm	10
G-SYNC funktion	12
Inställning	13
Snabbtangenter	13
OSD Setting (Bildskärmsinställning)	14
Luminance (Luminans)	15
Color Setup (Färginställning)	16
Picture Boost (Bildförbättring)	17
OSD Setup (Bildskärmsinst.)	18
Game Setting (Spelinställning)	19
Extra	20
Exit (Avsluta)	21
LED-indikation	22
Felsökning	23
Specifikationer	24
Allmänna specifikationer	24
Förinställda visningslägen	25
Stifttilldelningar	26
Plug and Play	27

Säkerhet

Nationella konventioner

Följande underavsnitt beskriver de vedertagna benämningar som används i detta dokument.

Anmärkningar, försiktighetsåtgärder och varningar

I denna bruksanvisning kan textavsnitt åtföljas av en ikon och tryckt i fet eller kursiv stil. Dessa textavsnitt är anmärkningar, försiktighetsåtgärder och varningar enligt följande:



OBS! OBS! indikerar viktig information som hjälper dig att använda systemet på ett bättre sätt.



FÖRSIKTIGT! FÖRSIKTIGT indikerar antingen potentiell skada på maskinvara eller dataförlust och beskriver hur du undviker problemet.



WARNING! EN WARNING indikerar eventuell risk för personskada och beskriver hur man undviker problemet. Vissa varningar kan visas med ett annat format och kan inkludera en ikon. I sådana fall visas varningen på grund av nationella föreskrifter.

Ström

 Skärmen ska bara användas från den typ av strömkälla som anges på etiketten. Är du osäker på vilken typ av ström du har i hemmet, kontakta en lokal försäljare eller elleverantör.

 Skärmen är utrustad med en jordad trestiftskontakt, en kontakt med ett tredje (jordat) stift. Kontakten passar bara i jordade vägguttag som en säkerhetsfunktion. Om uttaget inte kan ta en kontakt med tre ledningar, måste en elektriker installera ett passande uttag, eller använd en adapter för att jorda produkter riktigt. Motarbeta inte syftet med den jordade kontakten.

 Dra ut kontakten vid åskväder eller när den inte ska användas under en längre tid. Det skyddar skärmen från skador under spänningssprång.

 Överbelasta inte eluttagslistor och förlängningssladdar. Överbelastning kan resultera i brand eller elektriska stötar.

 För att säkerställa tillfredställande funktion, ska skärmen bara användas med UL-listade datorer som har korrekt konfigurerade mottagare som är markerade mellan 100-240 V, min. 5 A.

 Vägguttaget ska installeras intill utrustningen och ska vara lättåtkomligt.

Installation

! Placera inte bildskärmen på instabila vagnar, stativ, fästen eller bord. Faller bildskärmen kan den skada en person och orsaka allvarlig skada på produkten. Använd endast vagnar, stativ, fästen eller bord som rekommenderas av tillverkaren eller säljs tillsammans med denna produkt. Följ tillverkarens anvisningar vid installation och använd monteringsbehör som rekommenderas av tillverkaren. Står produkten på en vagn ska dessa flyttas försiktigt.

! För aldrig in föremål i spåret i bildskärmens hölje. Det kan skada kretsarna och orsaka brand eller elektriska stötar. Spill aldrig vätska på bildskärmen.

! Placera aldrig produktens framsida på golvet.

! Om skärmen monteras på en vägg eller hylla, använd en sats som godkänts av tillverkaren och följ anvisningarna på satsen.

! Lämna plats runt bildskärmen enligt nedan. Annars är ventilationen otillräcklig och överhettning kan därför orsaka brand eller skada på bildskärmen.

! För att undvika potentiell skada, exempelvis att panelen lossnar från infattningen, ska skärmen inte lutas ner mer än 5 grader. Om den lutas ner i mer än 5 graders vinkel kommer skador på skärmen inte att täckas av garantin.

Nedan visas det rekommenderade ventilationsområdet runt bildskärmen när den installerats på vägg eller stativet:

Installation med stativ

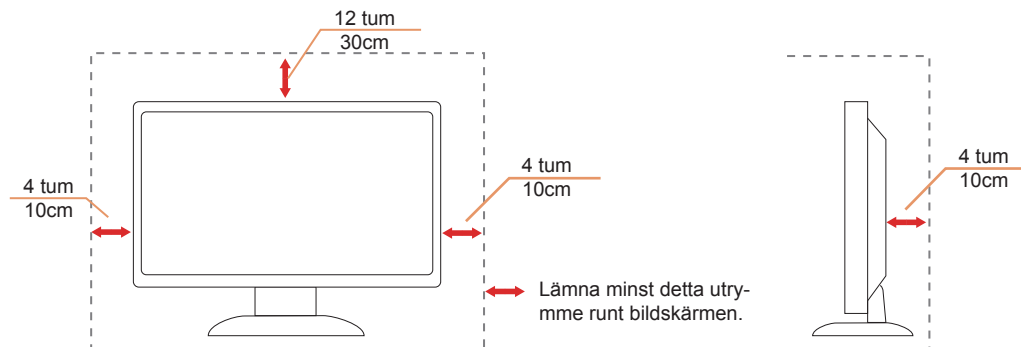

Rengöring

⚠ Rengör höljet regelbundet med en trasa. Använd ett mildt rengöringsmedel på fläckar i stället för starka rengöringsmedel som fräter på produktens hölje.

⚠ Var försiktig när du rengör så att inte rengöringsmedel kommer in i produkten. Rengöringstrasan får inte vara grov så att den repar skärmens yta.

⚠ Dra ur elsladden innan produkten rengörs.



Övrigt

 Om produkten avger en stark lukt, ljud eller rök, ta OMEDELBART ut nätkabeln ur vägguttaget och kontakta ett servicecenter.

 Kontrollera att ventilationsöppningarna inte blockeras av ett bord eller en gardin.

 Utsätt inte LCD-skärmen för kraftiga vibrationer eller slag under drift.

 Slå inte på och tappa inte bildskärmen under drift eller transport.

Installation

Förpackningens innehåll

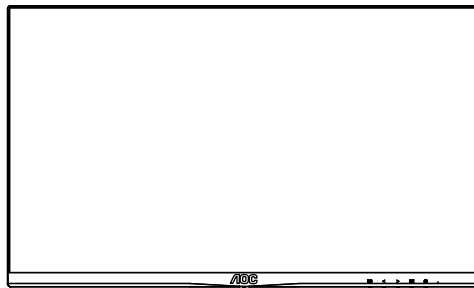

Monitor

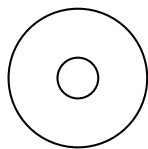

CD Manual



Warranty Card

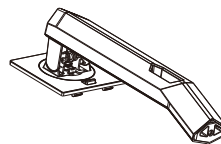

Base

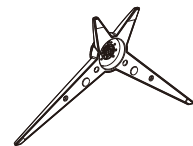

Stand



Power Cord



HDMI Cord



DP Cord

* Inte alla signalkablar medföljer i alla länder och regioner. Kontrollera med den lokala försäljaren eller AOC:s avdelningskontor för bekräftelse.

Montera stativ och fot

Montera eller ta bort stativet enligt stegen nedan.

Installera:

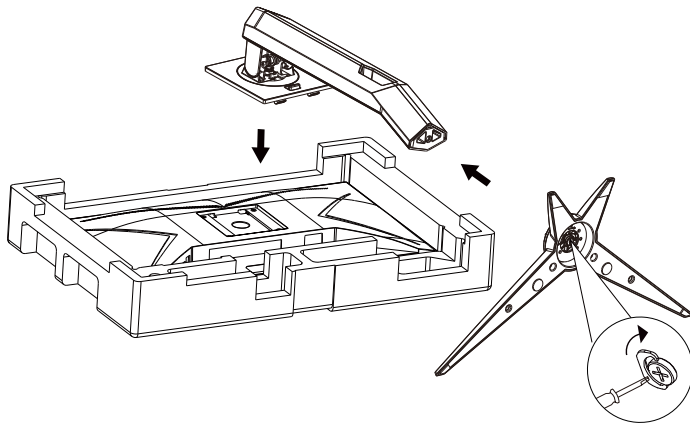

Ta bort:

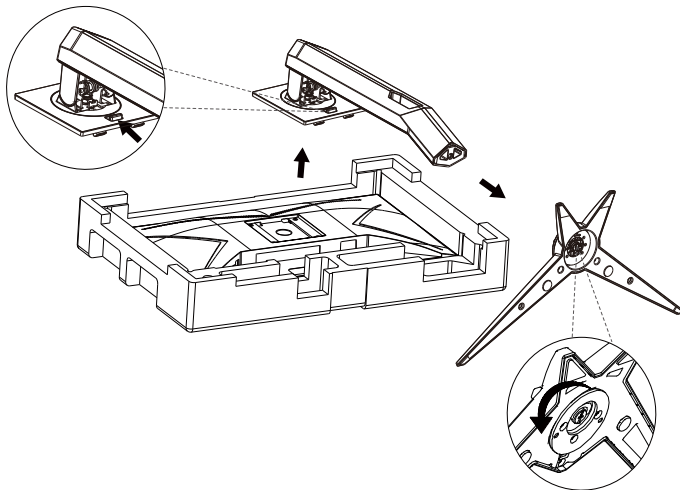

Justera visningsvinkeln

För bästa bild rekommenderar vi att du tittar på hela bildskärmen rakt framifrån och sedan justerar skärmens vinkel efter egen smak.

Håll stativet så att bildskärmen inte välter när du ändrar vinkeln.

Du kan justera bildskärmen enligt nedan:

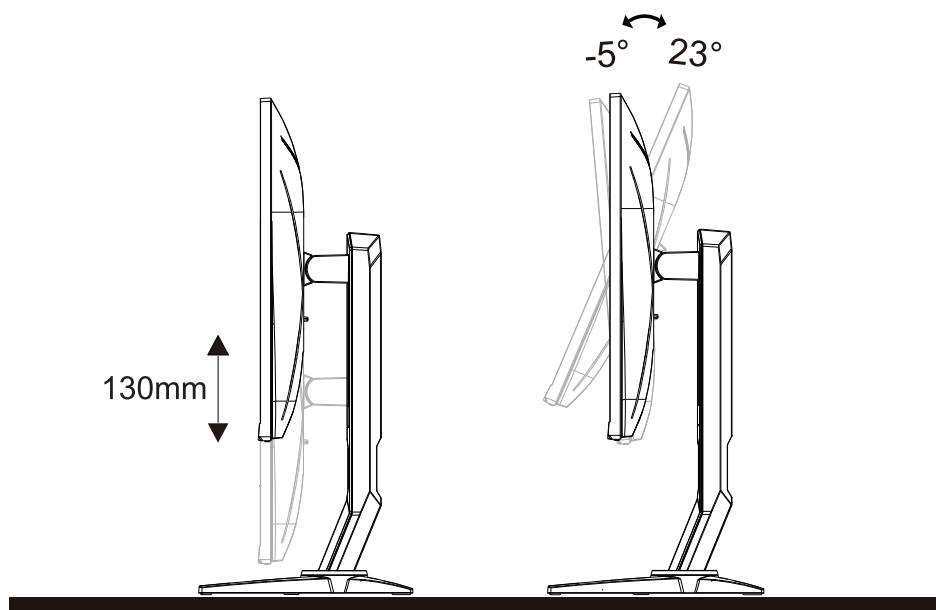

OBS!

Rör inte vid LCD-skärmen när du ändrar vinkeln. Den kan skadas eller brytas.

Varning:

1. För att undvika potentiell skada på bildskärmen, exempelvis att panelen lossnar, ska skärmen inte lutas ner mer än 5 grader.
2. Tryck inte på bildskärmen medan du ställer in vinkeln på skärmen. Håll enbart i infattningen.

Ansluta bildskärmen

Kabelanslutningar på bildskärmens och datorns baksida:

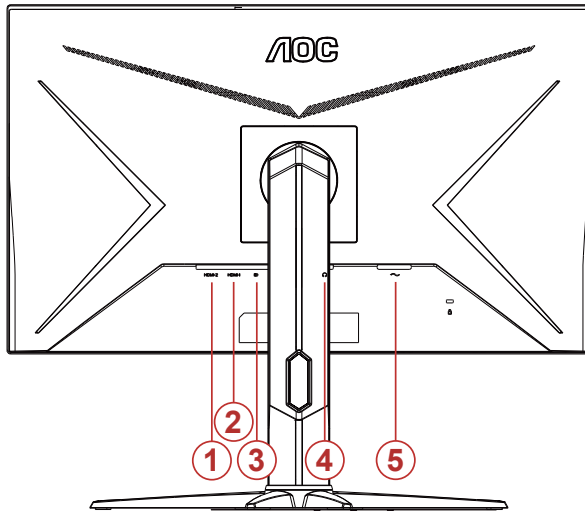

1. HDMI-2
2. HDMI-1
3. DP
4. Hörlurar
5. AC strömingång

Anslutning till dator

1. Anslut strömkabeln till baksidan av bildskärmen ordentligt.
2. Stäng av datorn och lossa dess nätkabel.
3. Anslut bildskärmens signalkabel till bildanslutningskontakten på baksidan av datorn.
4. Koppla in datorns och bildskärmens strömkabel i ett eluttag.
5. Slå på datorn och bildskärmen.

Om bildskärmen visar en bild, är installationen klar. Visas ingen bild, se felsökningen.

För att skydda utrustningen ska datorn och LCD-skärmen alltid stängas av före anslutning.

Fästa väggmonteringsarm

Preparing to Install An Optional Wall Mounting Arm.

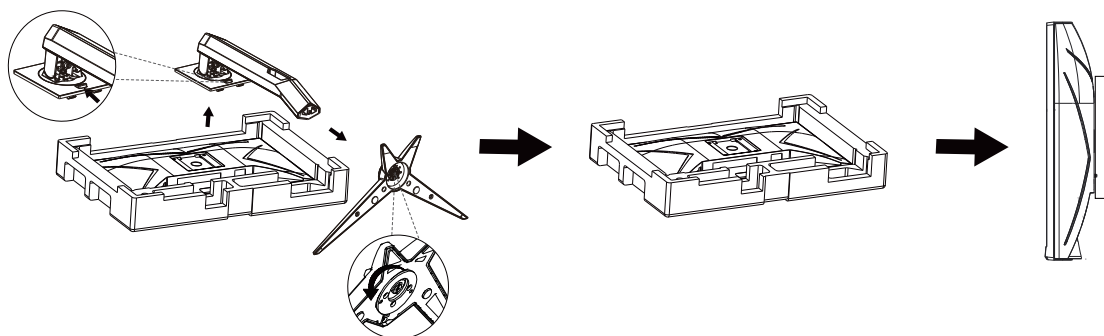

Du kan fästa bildskärmen vid en väggmonteringsarm (köps separat). Koppla bort strömmen innan du utför denna procedur. Följ dessa steg:

1. Ta bort basen.
2. Följ tillverkarens instruktioner för att sätta ihop väggmonteringsarmen.
3. Placera väggmonteringsarmen baktill på bildskärmen. Rikta in hålen på armen med hålen baktill på bildskärmen.
4. Återanslut sladdarna. Se bruksanvisningen till den valfria väggmonteringsarmen för instruktioner om hur du fäster den vid väggen.

Notera : VESA monteringskruvhål finns inte tillgängliga på alla modeller, kontrollera med återförsäljaren eller den officiella avdelningen på AOC.

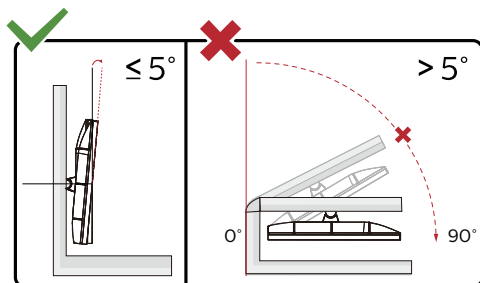

* Skärmdesignen kan skilja sig från de avbildade.

Varning:

1. För att undvika potentiell skada på bildskärmen, exempelvis att panelen lossnar, ska skärmen inte lutas ner mer än 5 grader.
2. Tryck inte på bildskärmen medan du ställer in vinkeln på skärmen. Håll enbart i infattningen.

G-SYNC funktion

Kompatibla grafikkort: GeForce GTX 650 Ti Boost eller högre (för en lista över kompatibla grafikkort, vänligen besök: // www.nvidia.com/en-in/geforce/products/g-sync-monitors/g-sync-hdr-requirements/)

Drivrutin: GeForce 331.58 eller högre operativsystem: Windows 7/8/8.1

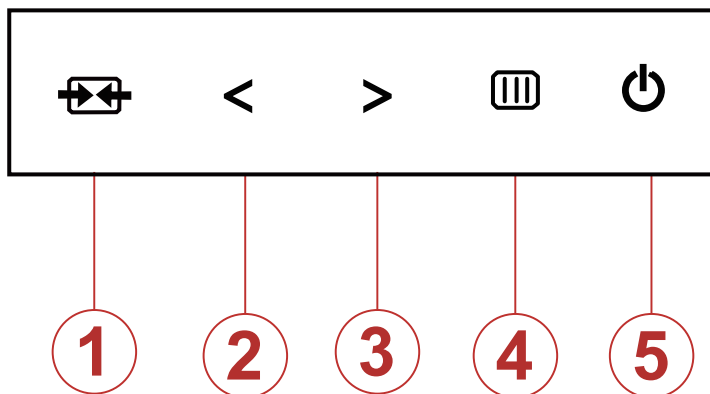

Inställning

Snabbtangenter



1	Källa/Avsluta
2	Spelläge/<
3	Siktpunkt/>
4	Meny/Enter
5	Ström

Källa/Avsluta

När skärmmenyn (OSD) är stängd fungerar knappen  Source (Källa) som snabbknapp för källan. När skärmmenyn (OSD) är stängd, tryck ner knappen  i cirka 2 sekunder för att utföra en automatisk konfiguration (endast för modeller med D-Sub).

Siktpunkt

När ingen skärmmeny visas, tryck på Sikta punkt-knappen för att öppna menyn i Sikta punkt. Tryck sedan "<" eller ">" för att slå på eller stänga av Sikta punkt.

Spelläge/<

När ingen skärmmeny (OSD) visas, tryck på "<" knappen för att öppna spelläget, tryck sedan på "<" eller ">" knapp för att välja spelläge (FPS, RTS, Racing, Spelare 1, Spelare 2 eller Spelare 3) efter speltyp.

Meny/Enter

När ingen skärmmeny visas, tryck för att visa skärmmenyn eller bekräfta ditt val.

Ström

Tryck på Ström-knappen för att slå på bildskärmen.

OSD Setting (Bildskärmsinställning)

Grundläggande och enkel instruktion om kontrollknapparna.

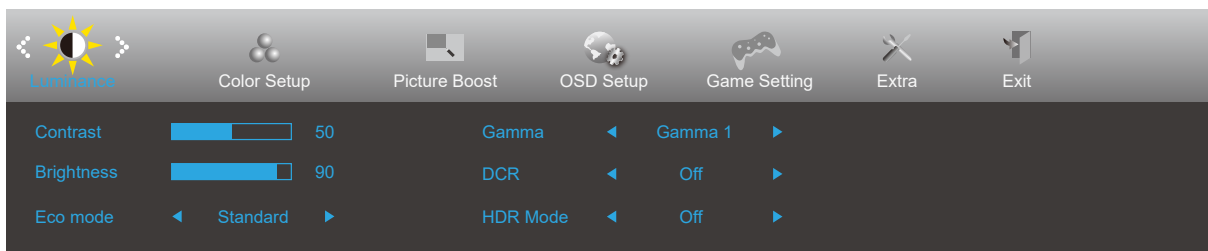







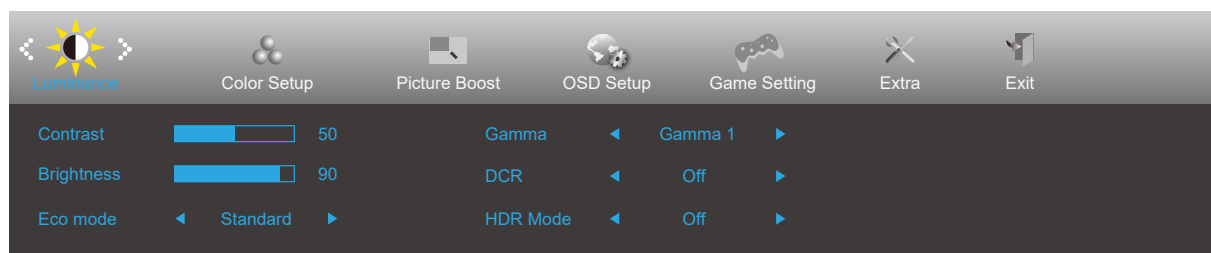

- 1). Tryck på MENY-knappen för att aktivera skärmmeny-fönstret.
- 2). Tryck Left (vänster) eller Right (höger) för att navigera igenom funktionerna. När önskad funktion har markets, tryck på knappen MENU (Meny) för att aktivera den. Tryck Left (vänster) eller Right (höger) för att navigera igenom funktionerna i undermenyn. När önskad funktion har markerats, tryck på MENY-knappen för att aktivera den.
- 3). Tryck Left (vänster) eller Right (höger) för att ändra inställningarna för den valda funktionen. Tryck på AUTO-knappen för att avsluta. Om du vill justera någon annan funktion, upprepa steg 2-3.
- 4). Låsfunktion för bildskärmsinställning: För att låsa bildskärmsinställningen, håll MENU (MENY)-knappen intryckt medan bildskärmen är avstängd och tryck därefter på strömbrytaren för att sätta på bildskärmen. För att låsa upp bildskärmsinställningen - håll MENU (MENY)-knappen intryckt medan bildskärmen är avstängd och tryck därefter på strömbrytaren för att sätta på bildskärmen.

OBS!

- 1). Om produkten enbart har en signalingång, är alternativet "Input Select" (Val av ingång) inaktiverat.
- 2). Endast ett alternativ kan vara aktiverat för de fyra lägena ECO (förutom standardläge), DCR, DCB och Picture Boost (Bildförbättring).

Luminance (Luminans)





	Contrast (Kontrast)	0-100		Kontrast från digitalt register.
	Brightness (Ljusstyrka)	0-100		Justering av bakgrundsbelysning
	Eco mode (Sparläge)	Standard	<input checked="" type="checkbox"/>	Standardläge
		Text		Textläge
		Internet		Internetläge
		Game (Spel)		Spelläge
		Movie (Film)		Filmläge
		Sports (Sport)		Sportläge
		Reading		Reading Mode
	Gamma	Gamma1	Justera till Gamma 1	
		Gamma2	Justera till Gamma 2	
		Gamma3	Justera till Gamma 3	
	DCR	Off (Av)		Avaktivera dynamiskt kontrastförhållande
On (På)			Aktivera dynamiskt kontrastförhållande	
HDR	Off / DisplayHDR / HDR Picture / HDR Movie / HDR Game		Aktivera eller avaktivera HDR	
HDR Mode (HDR-läge)	Off / HDR Picture / HDR Movie / HDR Game		Inaktivera eller aktivera HDR-läge	

OBS!

När HDR identifieras, visas HDR-alternativet för justering. När HDR inte identifieras, visas alternativet HDR Mode (HDR-läge) för justering.

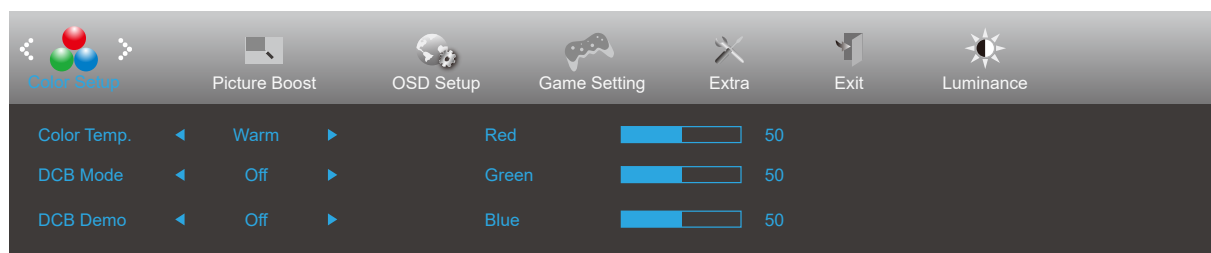
Color Setup (Färginställning)



	Color Temp. (Färg)	Warm (Varm)		Återkalla varm färg från EEPROM.	
		Normal		Återkalla normal färg från EEPROM.	
		Cool (Kall)		Återkalla kall färg från EEPROM.	
		sRGB		Återkalla sRGB-färg från EEPROM.	
		User (Användare)	Red (Röd)		Röd förstärkning från Digital-register
			Green (Grön)		Grön förstärkning från Digital-register.
	Blue (Blå)			Blå förstärkning från Digital-register	
	DCB Mode (DCB- läge)	Full Enhance (Full Förbättring)	på eller av	Inaktivera eller aktivera läget Full förbättring	
		Nature Skin (Naturlig hud)	på eller av	Inaktivera eller aktivera läget Naturlig hud	
		Green Field (Gröna fält)	på eller av	Inaktivera eller aktivera läget Gröna fält	
		Sky-blue (Himmelsblå)	på eller av	Inaktivera eller aktivera läget Himmelsblå	
		AutoDetect (Autoavkänning)	på eller av	Inaktivera eller aktivera läget Autoavkänning.	
		OFF	på eller av	Inaktivera eller aktivera läget DCB.	
	DCB Demo		På eller av	Avaktivera eller aktivera Demo	
	Red (Röd)		0-100	Röd förstärkning från Digital-register.	
Green (Grön)		0-100	Grön förstärkning från Digital-register.		
Blue (Blå)		0-100	Blå förstärkning från Digital-register.		

Picture Boost (Bildförbättring)

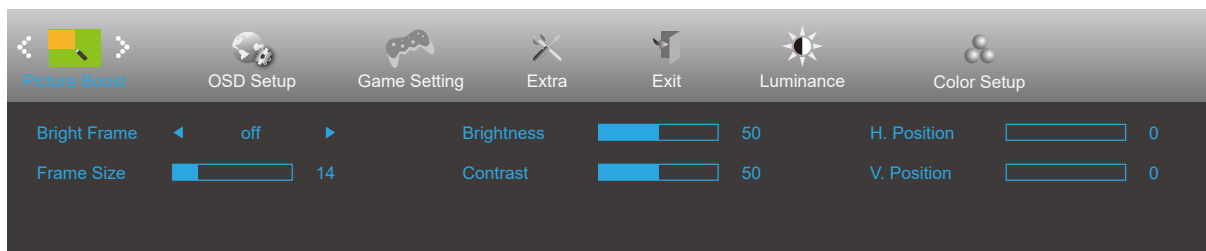

	Bright Frame (Ljus ruta)	på eller av	Aktivera eller avaktivera Ljus ram
	Frame Size (Bildstorlek)	14-100	Justera ramens storlek
	Brightness (Ljusstyrka)	0-100	Justera ramens ljusstyrka
	Contrast (Kontrast)	0-100	Justera ramens kontrast
	H. Position (Position-H)	0-100	Justera ramens horisontella läge
	V. Position (Position-V)	0-100	Justera ramens vertikala läge

OBS!

Justera ljusstyrka, kontrast och läge för Ljus ram, för ett bättre visning.

OSD Setup (Bildskärmsinst.)

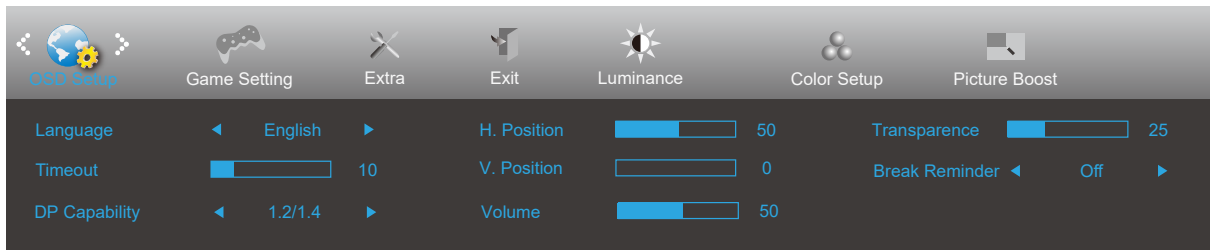



	Language (Språk)		Välj bildskärmspråk
	Timeout	5-120	Justera bildskärmens timeout
	H. Position (Position-H)	0-100	Justera skärmmenyns horisontella läge
	V. Position (Position-V)	0-100	Justera skärmmenyns vertikala läge
	Transparence (Transparens)	0-100	Justera bildskärmens transparens
	Break Reminder (Pauspåminnelse)	på eller av	Påminnelse om rast om användaren arbetar kontinuerligt i mer än 1 timme
	DP Capability (DP-kapacitet)	1.1/1.2/1.4	Observera att endast DP1.2/1.4 stöder funktionen freesync
	Volume (Volym)	0-100	Volymjustering.

OBS!

Välj DP1.2/1.4 för DP-kapacitet om DP-videoinnehållet stödjer DP1.2/1.4, välj annars DP1.1

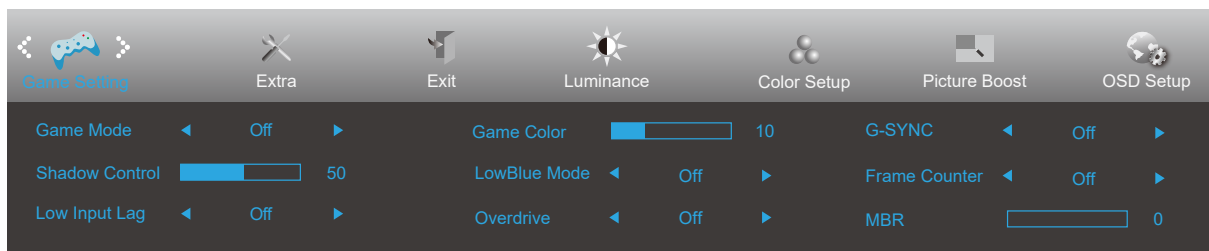
Game Setting (Spelinställning)





	Game Mode (Spelläge)	FPS	För att spela FPS-spel (förstapersonskjutare). Förbättrar de svarta nivådetaljerna i mörka teman.
		RTS	För att spela RTS-spel (Realtidsstrategi). Förbättrar bildkvaliteten.
		Racing	För att spela Racingspel. Ger snabbaste responstid och hög färgmättnad.
		Gamer 1 (Spelare 1)	Användarens inställningar sparas som Gamer 1 (Spelare 1).
		Gamer 2 (Spelare 2)	Användarens inställningar sparas som Gamer 2 (Spelare 2).
		Gamer 3 (Spelare 3)	Användarens inställningar sparas som Gamer 3 (Spelare 3).
		Off (av)	Ingen optimering av Smart image game
	Shadow Control (Skuggkontroll)	0-100	<p>Standardinställningarna för Shadow Control (Skuggkontroll) är 50, sedan kan slutanvändaren justera värdet från 50 till 100 eller till 0 för att öka kontrasten för en klar bild.</p> <ol style="list-style-type: none"> Om bilden är för mörk för att detaljerna ska synas ordentligt, justera värdet från 50 till 100 för en klarare bild. Om bilden är för vit för att detaljerna ska synas ordentligt, justera värdet från 50 till 0 för en klarare bild.
	Game Color (Spelfärg)	0-20	Spelfärgen har 0-20 nivåer för att justera färgmättnaden för bättre bild.
	Low Blue Light (Lågt blått ljus)	Off (Av)/ Weak (Svag) / Medium/ Strong (Stark)	Minskar den blå ljusvågen genom att kontrollera färgtemperaturen.
	Low input Lag (Låg inmatningsfördröjning)	On (På) /off (av)	Stäng av rambufferten för att minska ingångsfördröjningen
	Overdrive	Weak (Svag)	Justera svarstiden.
		Medium	
Strong (Stark)			
Boost (Förstärkning)			
Off (Av)			
G-SYNC	On (På)/ Off (Av)	Adjust the G-SYNC.	
MBR	0-20	Justera minskning av rörelseoskarpa.	
Ramräknare	Av / HögerUpp / HögerNer / VänsterNer / VänsterUpp	Display V-frekvens på det valda hörnet	

OBS!

Funktionen MBR och Overdrive Boost är bara tillgängliga när G-SYNC är av och den vertikala frekvensen är uppe på 75 Hz.

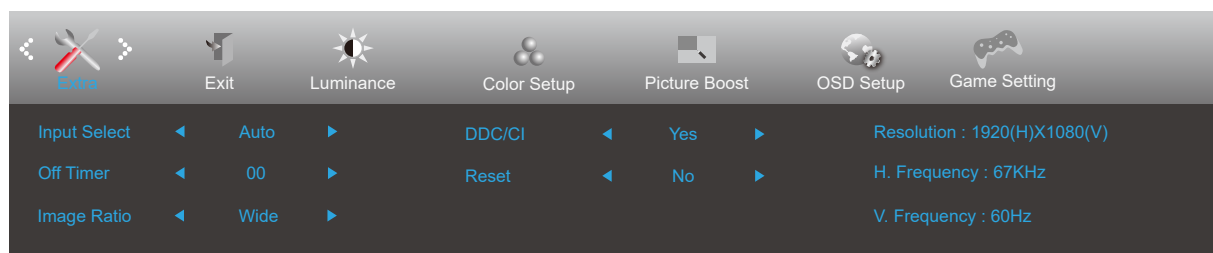
Extra



	Input Select (Välj Inmatning)		Välj insignalkälla
	Off timer (Avstängningstimer)	0-24 timmar	Välj avstängningstid
	Image Ratio (Bildförhållande)	Wide (Bred)	Välj bildförhållande för visning.
		4:3	
		1:1	
		17" (4:3)	
		19" (4:3)	
		19" (5:4)	
		19" B (16:10)	
		21,5" B (16:9)	
22" B (16:10)			
23" B (16:9)			
23,6" B (16:9)			
24" B (16:9)			
DDC/CI	ja eller nej	Slå PÅ/AV DDC/CI-support	
Reset (Återställ)	ja eller nej	Återställ menyn till standard. (ENERGY STAR® tillgänglig för utvalda modeller.)	
	ENERGY STAR® eller nej		

Exit (Avsluta)

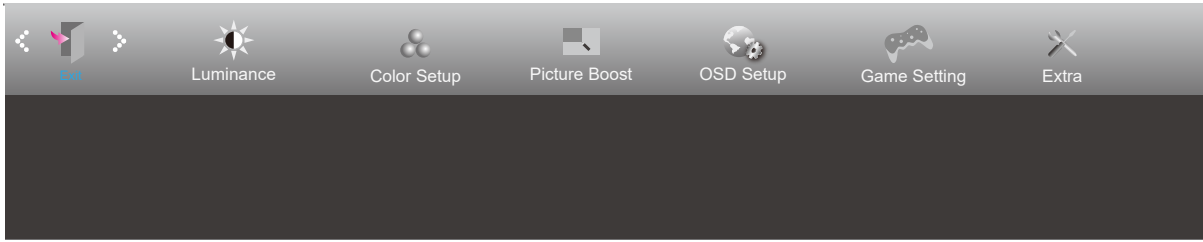

	Exit (Avsluta)		Avsluta huvudskärmen.
---	----------------	--	-----------------------

LED-indikation

Status	LED-lampans färg
Fullt strömläge	Vit
Aktiv avstängning	Orange

Felsökning

Problem och fråga	Möjliga lösningar
Ström-LED är inte PÅ	Kontrollera att strömbrytaren är PÅ och att elsladden är rätt isatt i ett jordat uttag och i bildskärmen.
Inga bilder på skärmen	<ul style="list-style-type: none"> • Är strömkabeln korrekt ansluten? Kontrollera att elsladdens anslutning och strömtillförseln. • Är kabeln riktigt isatt? (Ansluten via D-SUB-kabel) Kontrollera D-SUB-kabelns anslutning. (Ansluten via HDMI-kabel) Kontrollera HDMI-kabelns anslutning. (Ansluten via DP-kabel) Kontrollera DP-kabelns anslutning. * HDMI/DP-ingång är inte tillgängligt för alla modeller. • Om strömmen är påslagen, starta om datorn för att se startskärmen (inloggningsskärmen). Om startskärmen (inloggningsskärmen) visas, starta upp datorn i ett lämpligt läge (säkert läge för Windows 7/8/10) och ändra sedan grafikkortets frekvens. (Se Ställa in optimal upplösning) Om startskärmen (inloggningsskärmen) inte visas, kontakta ett servicecenter eller din återförsäljare. • Visas "Inmatning stöds inte" på skärmen? Detta meddelande visas när signalen från grafikkortet är högre än den maximala upplösning och frekvens som bildskärmen kan hantera. Justera maximal upplösning och frekvens till ett värde som bildskärmen kan hantera. • Kontrollera att drivrutinerna för AOC:s bildskärmar har installerats.
Suddig bild och problem med skuggbilder	Ställ in kontrast- och ljusstyrkekontrollerna. Tryck på autojustera. Kontrollera att du inte använder en förlängningssladd eller kopplingsdosa. Vi rekommenderar att du ansluter bildskärmen direkt till videokortets utgångskontakt på baksidan.
Bilden studsar, flimrar eller vågmönster uppträder på bilden	Flytta elektriska apparater som kan orsaka elektriska störningar så långt bort från bildskärmen som möjligt. Använd den högsta uppdateringsintervall din bildskärm klarar med den upplösning du använder.
Bildskärmen har fastnat i aktivt Av-läge"	Datorns strömbrytare kan inte sättas i PÅ-läge. Datorns videokort ska passa exakt i öppningen. Kontrollera att bildskärmens videokortkabel sitter ordentligt i datorn. Kontrollera bildskärmens vidokabel och se till att inga stift är böjda. Kontrollera att datorn fungerar genom att trycka på CAPS LOCK-tangenten på tangentbordet samtidigt som du tittar på LED-indikationen för CAPS LOCK. LED-indikationen ska TÄNDAS eller SLÄCKAS när du tryckt på CAPS LOCK-tangenten.
Någon av grundfärgerna saknas (RÖD, GRÖN eller BLÅ)	Kontrollera bildskärmens vidokabel och se till att inga stift är skadade. Kontrollera att bildskärmens videokortkabel sitter ordentligt i datorn.
Skärmbilden är inte centrerad eller har fel storlek	Justera Position-H och Position-V eller tryck på snabbknappen (AUTO).
Bilden har färgmissar (vit ser inte vit ut)	Justera RGB-färg eller välj önskad färg.
Horisontella eller vertikala störningar på skärmen	Använd Windows 7/8/10 avstängningsläge för att justera KLOCKA och FOKUS. Tryck för att autojustera.
Reglering och service	Se reglerings- och serviceinformation som finns i CD-handboken eller www.aoc.com (för att hitta modellen du köper i ditt land och för att hitta information om reglerings- och serviceinformation på support-sidan.)

Specifikationer

Allmänna specifikationer

Panel	Modellnamn	Q27G2S/EU		
	Skärmtyp	TFT LCD-färgskärm		
	Visningsyta	68.5 cm diagonalt		
	Pixeltäthet	0.2331mm (H) × 0.2331mm (V)		
Övrigt	Horisontell frekvens	30k-230kHz (HDMI) 30k-255kHz (DP)		
	Horisontell skärmstorlek (maximal)	596.736mm		
	Vertikal frekvens	48-144Hz (HDMI) 48-165Hz (DP)		
	Vertikal skärmstorlek (maximal)	335.664mm		
	Optimal förinställd upplösning	2560x1440@60Hz		
	Max resolution	2560x1440@144Hz (HDMI) 2560x1440@165Hz (DP)		
	Plug & Play	VESA DDC2B/CI		
	Strömkälla	100-240V~, 50/60Hz, 1.5A		
	Effektförbrukning	Typisk (Ljusstyrka = 90, Kontrast = 50)	27W	
		Max. (ljusstyrka = 100, kontrast = 100)	≤ 63W	
Energisparläge		≤ 0.5W		
Fysiska egenskaper	Anslutningstyp	VGA/ HDMI/ DP/ Hörlursuttag		
	Signalkabeltyp	Borttagbar		
Miljö	Temperatur	Drift	0° ~ 40°	
		Ur drift	-25° ~ 55°	
	Luftfuktighet	Drift	10 ~ 85 % (utan kondens)	
		Ur drift	5 % ~ 93% (utan kondens)	
	Höjd	Drift	0 - 5 000 m (0 – 16404 fot)	
		Ur drift	0 - 12 192 m (0 – 40000 fot)	

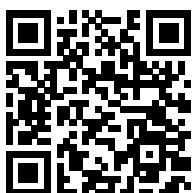

Förinställda visningslägen

STANDARD	UPPLÖSNING	HORISONTELL FREKVENNS (kHz)	VERTIKAL FREKVENNS (Hz)
VGA	640x480@60Hz	31.469	59.94
	640x480@72Hz	37.861	72.809
	640x480@75Hz	37.5	75
	640x480@100Hz	50.313	99.826
	640x480@120Hz	60.938	119.72
SVGA	800x600@56Hz	35.156	56.25
	800x600@60Hz	37.879	60.317
	800x600@72Hz	48.077	72.188
	800x600@75Hz	46.875	75
	800x600@100Hz	62.76	99.778
	800x600@120Hz	76.302	119.972
XGA	1024x768@60Hz	48.363	60.004
	1024x768@70Hz	56.476	70.069
	1024x768@75Hz	60.023	75.029
	1024x768@100Hz	80.448	99.811
	1024x768@120Hz	97.551	119.989
SXGA	1280x1024@60Hz	63.981	60.02
	1280x1024@75Hz	79.976	75.025
WXGA+	1440x900@60Hz	55.935	59.887
	1440x900@60Hz	55.469	59.901
WSXGA	1680x1050@60Hz	65.29	59.954
	1680x1050@60Hz	64.674	59.883
FHD	1920x1080@60Hz	67.5	60
	1920x1080@120Hz	139.1	119.93
QHD	2560x1440@60Hz	88.787	59.951
	2560x1440@120Hz	182.997	119.998
	2560x1440@144Hz	222.056	143.912
QHD (DP)	2560x1440@165Hz	242.55	165
IBM MODES			
DOS	640x350@70Hz	31.469	70.087
DOS	720x400@70Hz	31.469	70.087
MAC MODES			
VGA	640x480@67Hz	35	66.667
SVGA	832x624@75Hz	49.725	74.551
XGA	1024x768@75Hz	60.241	74.927

Stifttilldelningar

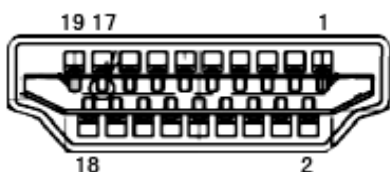

Stift nr.	Signalnamn	Stift nr.	Signalnamn	Stift nr.	Signalnamn
1.	TMDS Data 2+	9.	TMDS-data 0-	17.	DDC/CEC jord
2.	TMDS Data 2 skärm	10.	TMDS-klocka +	18.	+5V ström
3.	TMDS-data 2-	11.	TMDS klockskärm	19.	Hot Plug-detektering
4.	TMDS Data 1+	12.	TMDS-klocka -		
5.	TMDS Data 1 skärm	13.	CEC		
6.	TMDS-data 1-	14.	Reserverad (N.C. på enhet)		
7.	TMDS Data 0+	15.	SCL		
8.	TMDS Data 0 skärm	16.	SDA		

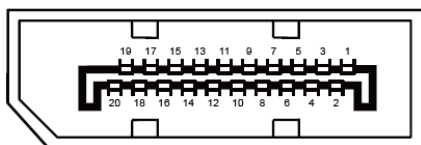

20-stift signalkabel för färgdisplay

Stiftnr.	Signalnamn	Stiftnr.	Signalnamn
1	ML_Lane 3 (n)	11	GND
2	GND	12	ML_Lane 0 (p)
3	ML_Lane 3 (p)	13	CONFIG1
4	ML_Lane 2 (n)	14	CONFIG2
5	GND	15	AUX_CH(p)
6	ML_Lane 2 (p)	16	GND
7	ML_Lane 1 (n)	17	AUX_CH(n)
8	GND	18	Hot Plug-detektering
9	ML_Lane 1 (p)	19	Retur DP_PWR
10	ML_Lane 0 (n)	20	DP_PWR

Plug and Play

Plug & Play DDC2B-funktion

Denna bildskärm har VESA DDC2B-kapacitet i enlighet med VESA DDC STANDARD. Den ger bildskärmen möjlighet att informera värdsystemet om sin identitet och, beroende på vilken DDC-nivå som används, kommunicera ytterligare information om visningsmöjligheterna.

DDC2B är en tvåvägs datakanal som baseras på I2C-protokollet. Värden kan begära EDID-information över DDC2B-kanalen.