

AOC



LCD-Monitor – Bedienungsanleitung U34V5C/BK

www.aoc.com

©2022 AOC. All Rights Reserved.

HDMI[®]
HIGH-DEFINITION MULTIMEDIA INTERFACE

Sicherheit.....	1
Typografische Konventionen.....	1
Stromversorgung.....	2
Installation.....	3
Reinigung.....	4
Sonstiges.....	5
Einrichtung.....	6
Lieferumfang.....	6
Ständer und Basis montieren.....	7
Betrachtungswinkel anpassen.....	8
Monitor anschließen.....	9
Wall Mounting.....	10
AMD FreeSync-Funktion (Bei ausgewählten Modellen verfügbar).....	11
Adaptive-Sync-Funktion (Bei ausgewählten Modellen verfügbar).....	12
Anpassung.....	13
Schnell Tasten.....	13
OSD Setting (Bildschirmmenüeinstellungen).....	15
Luminance (Leuchtkraft).....	16
Color Setup (Farbeeinstellungen).....	17
Picture Boost (Bildverstärkung).....	18
OSD Setup (OSD-Einstellung).....	19
PIP Setting (BiB-Einstellung).....	20
Game Setting (Spieleinstellung).....	21
Extra.....	23
Exit (Beenden).....	24
LED-Anzeige.....	25
Problemlösung.....	26
Technische Daten.....	27
Allgemeine Angaben.....	27
Voreingestellte Anzeigemodi.....	28
Pinbelegung.....	29
Plug-and-Play.....	30

Sicherheit

Typografische Konventionen

Im folgenden Abschnitt finden Sie typografische Konventionen, die wir in diesem Dokument nutzen.

Hinweise, Achtungs- und Warnhinweise

In dieser Anleitung werden bestimmte Textabschnitte fett oder kursiv gedruckt und mit einem Symbol begleitet. Diese Textabschnitte sind Hinweise, Vorsichts- oder Warnhinweise und werden wie folgt eingesetzt:



HINWEIS: Ein HINWEIS weist Sie auf wichtige Informationen hin, die Ihnen die Bedienung Ihres Computersystems erleichtern.





ACHTUNG: Ein ACHTUNGshinweis weist auf mögliche Beschädigungen der Hardware oder auf eventuelle Datenverluste hin und verrät Ihnen, wie Sie das Problem vermeiden.





WARNUNG: Eine Warnung weist auf ein Verletzungsrisiko hin und informiert Sie, wie Sie das Problem vermeiden. Einige Warnungen erscheinen möglicherweise in anderen Formaten und werden nicht durch ein Symbol begleitet. In solchen Fällen wird das Aussehen einer solchen Warnung durch behördliche Vorschriften vorgegeben.

Stromversorgung

 Der Monitor sollte nur über den am Etikett angegebenen Stromversorgungstyp betrieben werden. Falls Sie unsicher bezüglich des Stromversorgungstyps bei sich zuhause sind, wenden Sie sich bitte an Ihren Händler oder den örtlichen Stromversorger.

 Der Monitor ist mit einem dreipoligen geerdeten Stecker (einem Stecker mit einem dritten Schutzkontakt) ausgestattet. Dieser Stecker passt als Sicherheitsfunktion nur in eine geerdete Steckdose. Falls der dreipolige Stecker nicht in Ihre Steckdose passt, lassen Sie eine entsprechende Steckdose von einem Elektriker installieren oder nutzen Sie einen Adapter zur sicheren Erdung des Gerätes. Setzen Sie die Sicherheitsfunktion des geerdeten Steckers nicht außer Kraft.

 Ziehen Sie den Netzstecker während eines Gewitters oder bei längerer Nichtbenutzung des Gerätes. Dies schützt den Monitor vor Schäden durch Spannungsspitzen.

 Überlasten Sie keine Mehrfachsteckdosen oder Verlängerungskabel. Bei einer Überlastung drohen Brand- und Stromschlaggefahr.

 Nutzen Sie den Computer zur Gewährleistung eines zufriedenstellenden Betriebs nur mit UL-gelisteten Computern, die über angemessen konfigurierte Anschlüsse (100 bis 240 V Wechselspannung, min. 5 A) verfügen.

 Die Steckdose muss sich in der Nähe des Gerätes befinden und leicht zugänglich sein.

Installation

! Stellen Sie den Monitor nicht auf instabilen Wagen, Ständern, Stativen, Tischen auf, benutzen Sie keine instabilen Halterungen. Falls der Monitor umkippen oder fallen sollte, kann es zu schweren Beschädigungen des Gerätes oder zu Verletzungen kommen. Benutzen Sie ausschließlich Wagen, Ständer, Stative, Halterungen oder Tische, die vom Hersteller empfohlen oder mit dem Gerät verkauft werden. Halten Sie sich bei der Aufstellung des Gerätes an die Anweisungen des Herstellers, verwenden Sie dabei ausschließlich vom Hersteller empfohlenes Zubehör. Ein auf einem Wagen aufgestelltes Gerät muss mit Sorgfalt bewegt werden.

! Schieben Sie niemals Fremdkörper in die Öffnungen am Monitorgehäuse. Andernfalls kann es zu Kurzschlüssen kommen, die wiederum Brände oder Stromschläge verursachen können. Lassen Sie niemals Flüssigkeiten in oder auf den Monitor geraten.

! Legen Sie das Gerät nicht mit der Vorderseite auf den Boden.

! Falls Sie den Monitor an eine Wand oder ein Regal montieren möchten, verwenden Sie ein vom Hersteller zugelassenes Montageset und befolgen Sie die zugehörigen Anweisungen.

! Lassen Sie rund um den Monitor etwas Platz frei; siehe unten. Andernfalls wird der Monitor nicht ausreichend belüftet, kann sich überhitzen, in Brand geraten oder anderweitig beschädigt werden.

! Zur Vermeidung möglicher Schäden, bspw. dass sich der Bildschirm von der Blende löst, darf der Monitor um nicht mehr als -5 Grad nach unten geneigt werden. Wenn der maximale Winkel von -5 Grad beim Neigen nach unten überschritten wird, fällt der daraus resultierende Schaden am Monitor nicht unter die Garantie.

Schauen Sie sich die nachstehende Abbildung an – sie zeigt die nötigen Abstände rund um den Monitor (bei Wandmontage und normaler Aufstellung), die zur ordnungsgemäßen Belüftung erforderlich sind:

Mit Ständer installiert

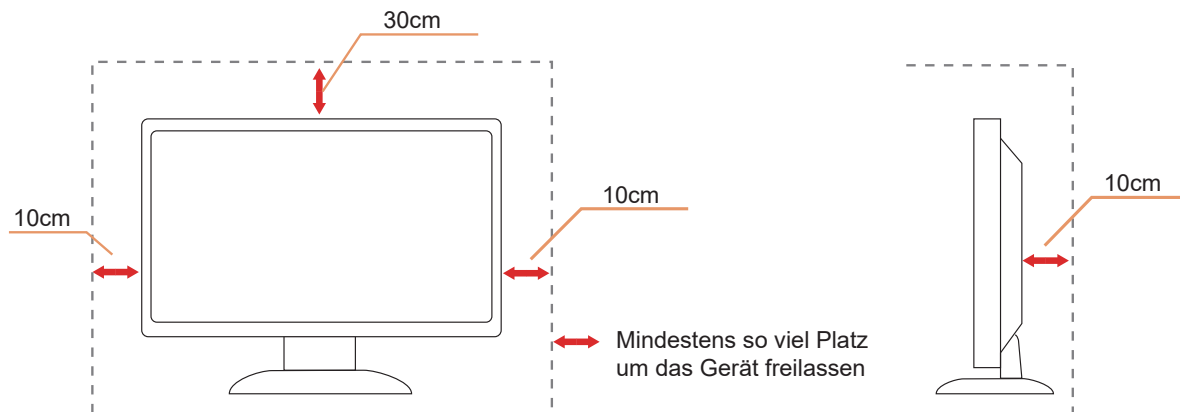

Reinigung

⚠️ Reinigen Sie das Gehäuse regelmäßig mit einem Tuch. Bei hartnäckigen Verschmutzungen können Sie ein mildes Reinigungsmittel verwenden; aggressive Reinigungsmittel jedoch können das Gehäuse beschädigen.

⚠️ Achten Sie bei der Reinigung darauf, dass kein Reinigungsmittel in das Gerät gelangt. Verwenden Sie ein möglichst weiches Tuch, damit es nicht zu Kratzern auf dem Bildschirm kommt.

⚠️ Bitte ziehen Sie das Netzkabel, bevor Sie das Produkt reinigen.





Sonstiges

 Falls das Gerät einen ungewöhnlichen Geruch abgibt, ungewöhnliche Geräusche macht oder gar Rauch austritt, ziehen Sie SOFORT den Netzstecker und wenden sich anschließend an den Kundendienst.

 Sorgen Sie dafür, dass die Belüftungsöffnungen nicht bspw. durch einen Tisch oder eine Gardine blockiert werden.

 Setzen Sie den LCD-Monitor keinen starken Vibrationen oder Erschütterungen aus; dies gilt besonders im Betrieb.

 Stoßen Sie nicht gegen den Monitor, lassen Sie den Monitor nicht fallen.

 Zum Netzanschluss dieses Gerätes ist eine geprüfte Leitung zu verwenden. Es ist eine Leitung vom Typ: H03VV-F or H05VV-F, 2G or 3G, 0.75mm², oder besser einzusetzen.

 Übermäßiger Schalldruck von Ohrhörern bzw. Kopfhörern kann einen Hörverlust bewirken. Eine Einstellung des Equalizers auf Maximalwerte erhöht die Ausgangsspannung am Ohrhörer- bzw. Kopfhörerausgang und damit auch den Schalldruckpegel.

Einrichtung

Lieferumfang

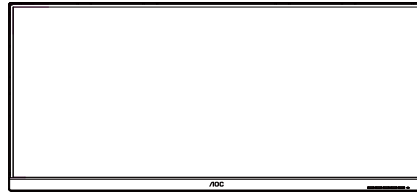

Monitor



Quick Start



Warranty Card

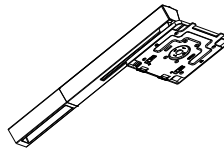

Stand



Base



Screwdriver



Power Cable



HDMI Cable



DP Cable



USB C-C Cable



USB C-C/A Cable

* Nicht alle Signalkabel werden in allen Ländern und Regionen bereitgestellt. Bitte prüfen Sie dies mit dem örtlichen Händler oder der AOC-Zweigstelle.

Ständer und Basis montieren

Sie können die Basis mit Hilfe der nachstehenden Schritte anbringen oder entfernen.

Einrichtung:

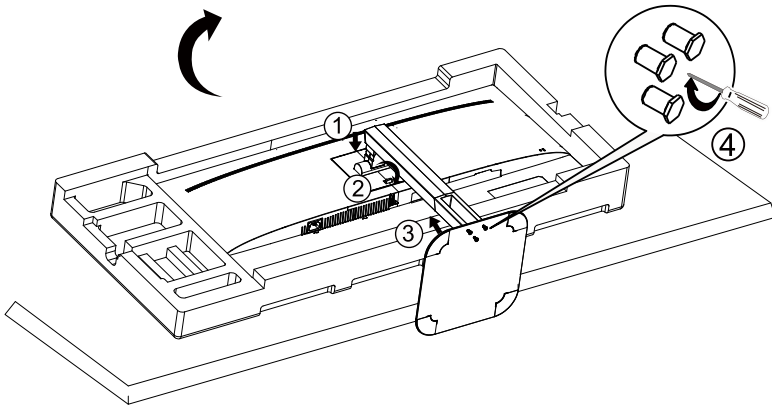

Entfernen:

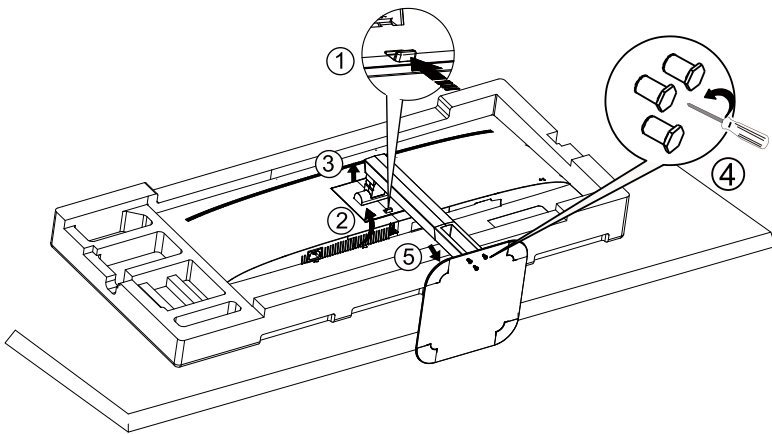

Betrachtungswinkel anpassen

Damit Sie den Bildschirm optimal ablesen können, sollten Sie direkt von vorne auf den Bildschirm schauen und den Neigungswinkel dann nach Geschmack angleichen.

Halten Sie dabei den Ständer fest, damit der Monitor nicht umkippen kann, wenn Sie den Betrachtungswinkel ändern. Sie können den Monitor wie folgt verstellen:

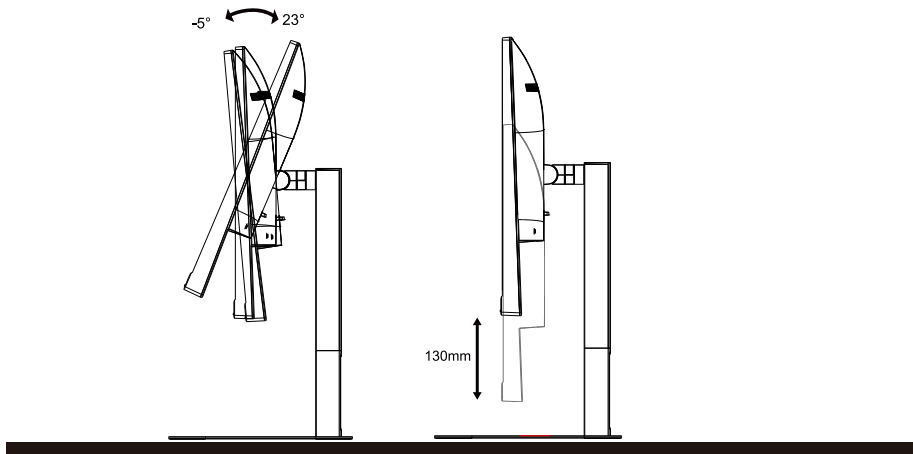

HINWEIS:

Achten Sie darauf, bei der Winkelverstellung möglichst nicht den LCD-Bildschirm zu berühren. Andernfalls kann es zu Beschädigungen bis hin zum Bersten des LCD-Bildschirms kommen.

Warnung:

1. Zur Vermeidung möglicher Bildschirmschäden, bspw. dass sich der Bildschirm ablöst, darf der Monitor um nicht mehr als -5 Grad nach unten geneigt werden.
2. Drücken Sie bei Anpassung des Monitorwinkels nicht gegen den Bildschirm. Greifen Sie nur an der Blende.

Monitor anschließen

Kabelanschlüsse an der Rückseite von Monitor und Computer:

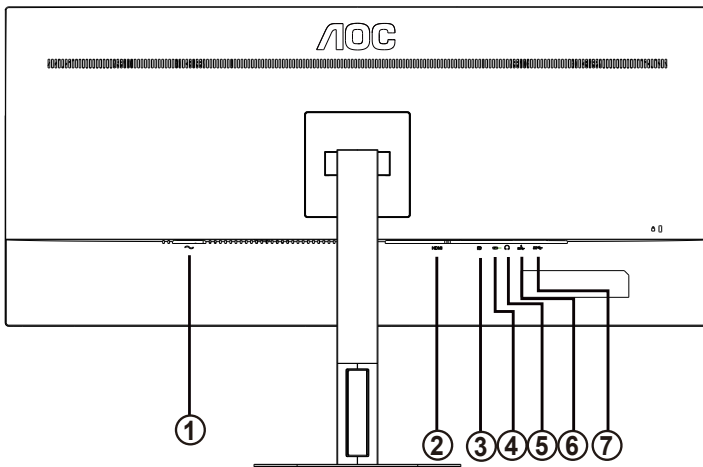

1. Stromversorgung
2. HDMI
3. DP
4. USB-C
5. Kopfhörerausgang
6. USB3.2 Gen1+chargingx1
USB3.2 Gen1x1
7. USB3.2 Gen1x2

PC-Verbindung

1. Schließen Sie das Netzkabel sicher an der Rückseite des Monitors an.
2. Schalten Sie den Computer aus, trennen Sie das Netzkabel.
3. Verbinden Sie das Signalkabel des Monitors mit dem Videoanschluss an der Rückseite Ihres Computers.
4. Schließen Sie das Netzkabel Ihres Computers und Ihres Monitors an einer Steckdose in der Nähe an.
5. Schalten Sie den Computer und den Monitor ein.

Falls Ihr Monitor ein Bild anzeigt, ist die Installation abgeschlossen. Falls kein Bild angezeigt wird, beachten Sie bitte die Problemlösung.

Zum Schutz Ihrer Geräte schalten Sie PC und LCD-Monitor grundsätzlich aus, bevor Sie Verbindungen herstellen oder trennen.

Wall Mounting

Preparing to Install An Optional Wall Mounting Arm.(Průměr šroubu je M4 a délka je 10 mm).

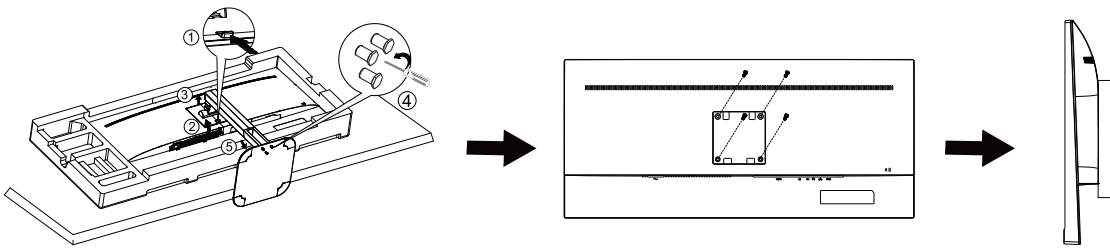

Dieser Monitor kann an einen Wandhängearm, den Sie separat kaufen können, angebracht werden. Trennen Sie bitte vor der Installation die Stromversorgung. Folgen Sie dann den Schritten unten:

1. Entfernen Sie den Ständer.
2. Befolgen Sie die Anweisungen des Herstellers, um den Wandhängearm zusammenzubauen.
3. Stellen Sie den Wandhängearm an der Rückseite des Monitors auf. Richten Sie die Löcher des Arms an den Löchern auf der Rückseite des Monitors aus.
4. Schließen Sie die Kabel wieder an. Anweisungen zur Befestigung des optionalen Wandhängearms an der Wand sind in seiner mitgelieferten Montageanleitung angegeben.

Hinweis : VESA-Montageschrauben stehen nicht für alle Modelle zur Verfügung. Bitte wenden Sie sich an Ihren Fachhändler oder eine offizielle AOC-Abteilung.

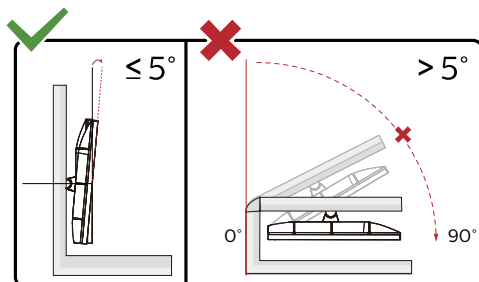

* Displaydesign kann von Abbildung abweichen.

Warnung:

1. Zur Vermeidung möglicher Bildschirmschäden, bspw. dass sich der Bildschirm ablöst, darf der Monitor um nicht mehr als -5 Grad nach unten geneigt werden.
2. Drücken Sie bei Anpassung des Monitorwinkels nicht gegen den Bildschirm. Greifen Sie nur an der Blende.

AMD FreeSync-Function (Bei ausgewählten Modellen verfügbar)

1. Die AMD FreeSync-Funktion funktioniert mit DP/HDMI/USB C
2. Kompatible Grafikkarte: Nachstehend finden Sie eine Liste empfohlener Produkte oder sehen Sie hier nach: www.AMD.com

Grafikkarten

- Radeon™ RX Vega Serie
- Radeon™ RX 500 Serie
- Radeon™ RX 400 Serie
- Radeon™ R9/R7 300 Serie (mit Ausnahme der R9 370/X, R7 370/X, R7 265-Serie)
- Radeon™ Pro Duo (2016)
- Radeon™ R9 Nano Serie
- Radeon™ R9 Fury Serie
- Radeon™ R9/R7 200 Serie (mit Ausnahme der R9 270/X, R9 280/X-Serie)

Prozessoren

- AMD Ryzen™ 7 2700U
- AMD Ryzen™ 5 2500U
- AMD Ryzen™ 5 2400G
- AMD Ryzen™ 3 2300U
- AMD Ryzen™ 3 2200G
- AMD PRO A12-9800
- AMD PRO A12-9800E
- AMD PRO A10-9700
- AMD PRO A10-9700E
- AMD PRO A8-9600
- AMD PRO A6-9500
- AMD PRO A6-9500E
- AMD PRO A12-8870
- AMD PRO A12-8870E
- AMD PRO A10-8770
- AMD PRO A10-8770E
- AMD PRO A10-8750B
- AMD PRO A8-8650B
- AMD PRO A6-8570
- AMD PRO A6-8570E
- AMD PRO A4-8350B
- AMD A10-7890K
- AMD A10-7870K
- AMD A10-7850K
- AMD A10-7800
- AMD A10-7700K
- AMD A8-7670K
- AMD A8-7650K
- AMD A8-7600
- AMD A6-7400K

Adaptive-Sync-Funktion (Bei ausgewählten Modellen verfügbar)

1. Die Adaptive-Sync-Funktion funktioniert mit DP/HDMI/USB C
2. Kompatible Grafikkarte: Nachstehend finden Sie eine Liste empfohlener Produkte oder sehen Sie hier nach: www.AMD.com

Grafikkarten

- Radeon™ RX Vega Serie
- Radeon™ RX 500 Serie
- Radeon™ RX 400 Serie
- Radeon™ R9/R7 300 Serie (mit Ausnahme der R9 370/X, R7 370/X, R7 265-Serie)
- Radeon™ Pro Duo (2016)
- Radeon™ R9 Nano Serie
- Radeon™ R9 Fury Serie
- Radeon™ R9/R7 200 Serie (mit Ausnahme der R9 270/X, R9 280/X-Serie)

Prozessoren

- AMD Ryzen™ 7 2700U
- AMD Ryzen™ 5 2500U
- AMD Ryzen™ 5 2400G
- AMD Ryzen™ 3 2300U
- AMD Ryzen™ 3 2200G
- AMD PRO A12-9800
- AMD PRO A12-9800E
- AMD PRO A10-9700
- AMD PRO A10-9700E
- AMD PRO A8-9600
- AMD PRO A6-9500
- AMD PRO A6-9500E
- AMD PRO A12-8870
- AMD PRO A12-8870E
- AMD PRO A10-8770
- AMD PRO A10-8770E
- AMD PRO A10-8750B
- AMD PRO A8-8650B
- AMD PRO A6-8570
- AMD PRO A6-8570E
- AMD PRO A4-8350B
- AMD A10-7890K
- AMD A10-7870K
- AMD A10-7850K
- AMD A10-7800
- AMD A10-7700K
- AMD A8-7670K
- AMD A8-7650K
- AMD A8-7600
- AMD A6-7400K

Anpassung

Schnellasten

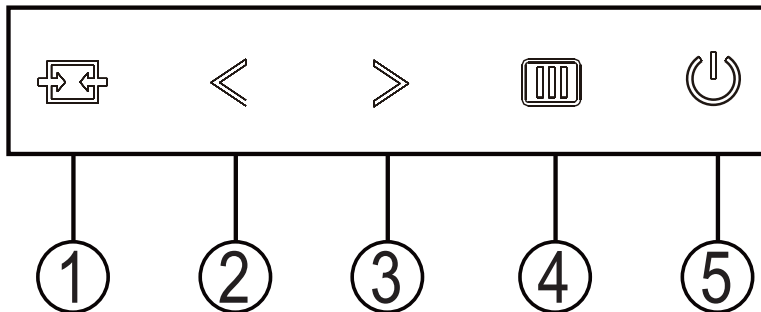

1	Quelle / Verlassen
2	Clear Vision / <
3	Lautstärke / >
4	Menü / Enter
5	Ein/Aus

Schalter

Drücken Sie die Ein- / Aus-Taste, um den Monitor ein- und auszuschalten.

Menü / Auswählen

Aktivieren Sie das OSD-Menü oder die Bestätigung der Funktionseinstellung.

Lautstärke / Erhöhung

Wenn das OSD-Menü geschlossen ist, drücken Sie die Taste „>“, um die Lautstärkeregelungsleiste zu öffnen, und drücken Sie die Taste „<“ oder „>“, um die Lautstärke des Kopfhörerausgangs einzustellen.

Quellenumschaltung / -ausgang

Wenn das OSD-Menü ausgeschaltet ist, drücken Sie diese Taste, um die Signalquellenumschaltfunktion zu aktivieren, drücken Sie diese Taste kontinuierlich, um die in der Informationsleiste angezeigte Signalquelle auszuwählen, und drücken Sie die Menütaste, um die ausgewählte Signalquelle einzustellen.

Wenn das OSD-Menü aktiv ist, fungiert diese Schaltfläche als Exit-Taste (um das OSD-Menü zu verlassen).

Clear Vision

1. Wenn kein Bildschirmmenü angezeigt wird, aktivieren Sie mit der „<-Taste Clear Vision.
2. Wählen Sie mit „<“ oder „>“ zwischen Weak (Schwach), Medium (Mittel), Strong (Stark) und Off (Aus). Die Standardeinstellung ist immer „Off“ (Aus).

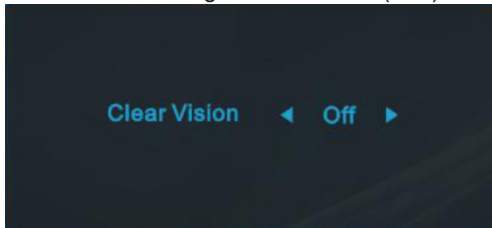

3. Halten Sie die „<-Taste zum Aktivieren der Clear Vision-Demo 5 Sekunden gedrückt und die Meldung „Clear Vision-Demo: on“ (Clear Vision-Demo: Ein) erscheint 5 Sekunden lang im Display. Halten Sie die „<-Taste noch einmal 5 Sekunden gedrückt und Clear Vision-Demo wird deaktiviert.

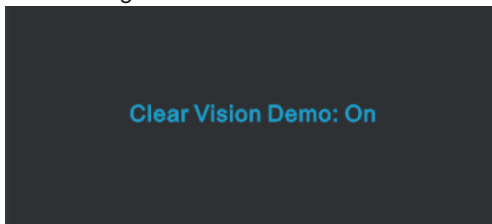

Die Clear Vision-Funktion bietet beste Bildbetrachtung durch Konvertierung niedrig aufgelöster, verschwommener Bilder in klare, lebendige Bilder.

Clear Vision	Aus	Adjust the Clear Vision
	Schwach	
	Mittel	
	Stark	
Clear Vision Demo	Aus / Ein	Demo deaktivieren oder aktivieren

OSD Setting (Bildschirmmenüeinstellungen)

Grundlegende, einfache Anleitung zu den Bedientaste.

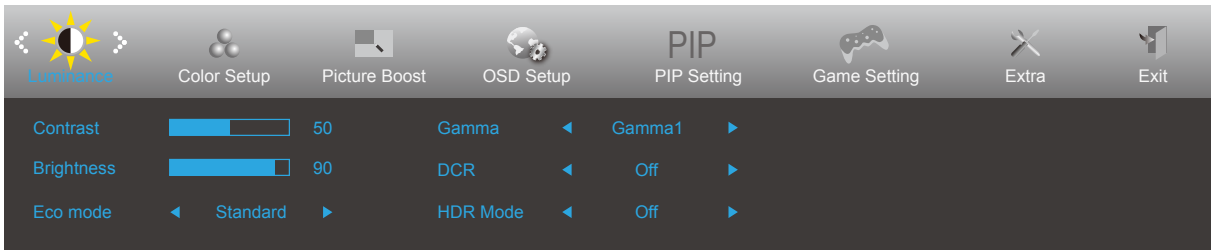







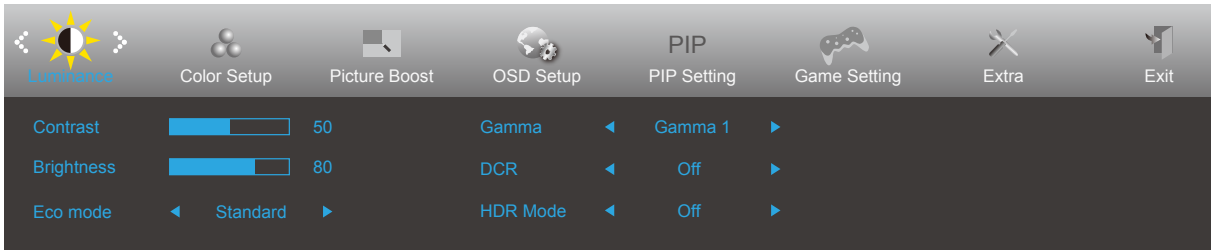

1. Drücken Sie zum Einblenden des Bildschirmmenüs die Menütaste.
2. Mit < oder > navigieren Sie durch die Funktionen. Sobald die gewünschte Funktion hervorgehoben ist, drücken Sie zum Aktivieren die Menütaste. Falls ein Untermenü vorhanden ist, navigieren Sie mit < oder > durch die Funktionen des Untermenüs.
3. Ändern Sie mit < oder > die Einstellungen der ausgewählten Funktion. Drücken Sie zum Verlassen AUTO. Falls Sie weitere Funktionen anpassen möchten, wiederholen Sie die Schritte 2 bis 3.
4. Bildschirmmenü sperren: Halten Sie zum Sperren des Bildschirmmenüs die Menütaste gedrückt, während der Monitor ausgeschaltet ist; drücken Sie dann zum Einschalten des Monitors die Ein-/Austaste. Halten Sie zum Freigeben des Bildschirmmenüs die Menütaste gedrückt, während der Monitor ausgeschaltet ist; drücken Sie dann zum Einschalten des Monitors die Ein-/Austaste.

Hinweise:

1. Falls das Produkt über nur einen Signaleingang verfügt, ist die Option „Eingangswahl“ deaktiviert.
2. Falls die Bildschirmgröße 4:3 beträgt oder das Eingangssignal in der nativen Auflösung angezeigt wird, ist die Option „Seitenverh.“ deaktiviert.
3. Eine der Funktionen DCR, Farbverstärk. und Bildverstärk. ist aktiviert, die anderen drei Funktionen sind entsprechend abgeschaltet.
- 4).

Luminance (Leuchtkraft)





	Contrast (Kontrast)	0-100		Kontrast vom Digital-Register
	Brightness (Helligkeit)	0-100		Helligkeitsregelung
	Eco (Öko) mode	Standard	<input checked="" type="checkbox"/>	Standardmodus
		Text		Textmodus
		Internet		Internetmodus
		Game (Spiel)		Spielmodus
		Movie (Film)		Filmmodus
		Sports (Sport)		Sportmodus
		Reading (Lese)		Lesemodus
		Uniformity		Uniformity Mode
	Gamma	Gamma1	Anpassung auf Gamma 1	
		Gamma2	Anpassung auf Gamma 2	
		Gamma3	Anpassung auf Gamma 3	
	DCR	Off (Aus)	<input type="checkbox"/>	Deaktiviert das dynamische Kontrastverhältnis
		On (Ein)	<input checked="" type="checkbox"/>	Aktiviert das dynamische Kontrastverhältnis
	HDR Mode (HDR-Modus)	Off	Optimiert für die Farbe und den Kontrast des Bildes, das die Anzeige des HDR-Effekts simuliert.	
		HDR Picture		
HDR Movie				
HDR Game				

Hinweis:

Wenn „HDR Mode (HDR-Modus)“ auf „Nicht aus“ gesetzt ist, können die Elemente „Contrast (Kontrast)“, „Eco (Öko) mode“ und „Gamma“ nicht angepasst werden.

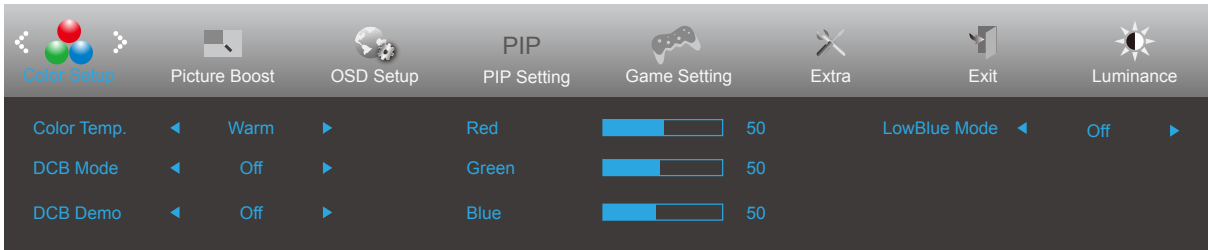
Color Setup (Farbeinstellungen)



	Color Temp. (Farbtemp.)	Warm	Warme Farbtemperatur vom EEPROM abrufen
		Normal	Normale Farbtemperatur vom EEPROM abrufen
		Cool (Kühl)	Kühle Farbtemperatur vom EEPROM abrufen
		sRGB	sRGB-Farbtemperatur vom EEPROM abrufen
		User (Anwender)	User (Anwender) -Farbtemperatur vom EEPROM abrufen
	DCB Mode (DCB Modus)	Full Enhance (Vollverstärkung)	Deaktiviert oder aktiviert den Modus Vollverstärkung
		Nature Skin (Natur - Haut)	Deaktiviert oder aktiviert den Modus Natürlicher Hautton
		Green Field (Grünes Feld)	Deaktiviert oder aktiviert den Modus Grünes Feld
		Sky-blue (Himmelblau)	Deaktiviert oder aktiviert den Modus Blauer Himmel
		AutoDetect (Autom. Erkennung)	Deaktiviert oder aktiviert den Modus Autom. Erkennung
		Off	Deaktiviert oder aktiviert den Modus DCB. Erkennung
	DCB Demo	Ein oder Aus	Demo de-/aktivieren
	Red (Rot)	0-100	Rotverstärkung vom Digital-Register
	Green (Grün)	0-100	Grünverstärkung vom Digital-Register
	Blue (Blau)	0-100	Blauverstärkung vom Digital-Register
	LowBlue Mode (Schwaches- Blaulicht-Modus)	Off (Aus)	Verringern Sie blaue Lichtwellen durch Steuerung der Farbtemperatur.
		Reading (Lesen)	
Office (Büro)			
Internet			
	Multimedia		

Hinweis:

Wenn „HDR Mode (HDR-Modus)“ unter „Luminance (Leuchtkraft)“ auf „Nicht aus“ eingestellt ist, können alle Elemente unter „Color Setup (Farbeinstellungen)“ nicht angepasst werden.

Picture Boost (Bildverstärkung)

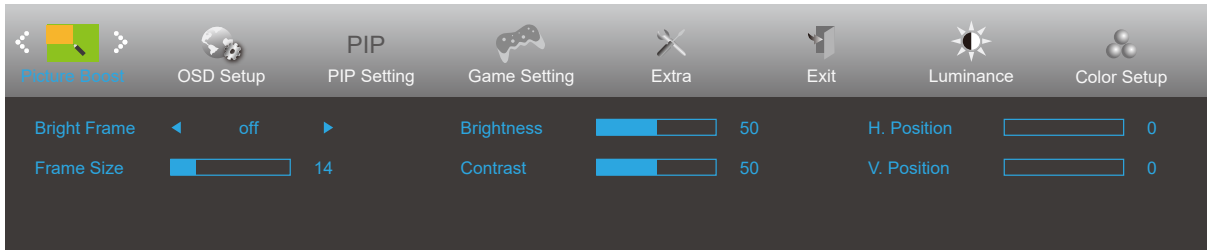



	Bright Frame (Heller Rahmen)	Ein oder Aus	Hellen Rahmen de-/aktivieren
	Frame Size (Rahmengröße)	14-100	Rahmengröße anpassen
	Brightness (Helligkeit)	0-100	Rahmenhelligkeit anpassen
	Contrast (Kontrast)	0-100	Rahmenkontrast anpassen
	H. position (H-Position)	0-100	Horizontale Rahmenposition anpassen
	V. position (V-Position)	0-100	Vertikale Rahmenposition anpassen

Hinweis:

Wenn „HDR Mode (HDR-Modus)“ unter „Luminance (Leuchtkraft)“ auf „Nicht aus“ eingestellt ist, können alle Elemente unter „Picture Boost (Bildverstärkung)“ nicht angepasst werden.

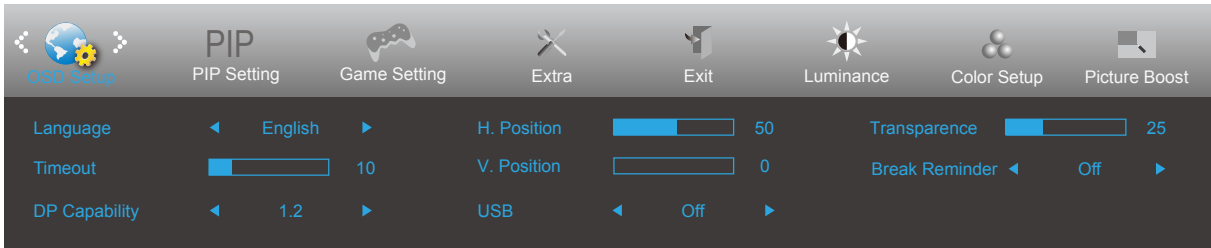
OSD Setup (OSD-Einstellung)



	Language (Sprache)		Sprache des Bildschirmmenüs wählen
	Timeout (OSD-Auszeit)	5-120	Zeitüberschreitung des Bildschirmmenüs anpassen
	DP Capability (DP-Fähigkeit)	1.1/1.2	Wählen Sie ein kompatible DP-Version. Bitte beachten: 1. Die Funktion Adaptive-Sync/AMD FreeSync ist nur mit DP 1.2 verfügbar. 2. Wenn der DP-Videoinhalt DP 1.2 unterstützt, setzen Sie die DP-Version auf DP 1.2; andernfalls wählen Sie DP 1.1.
	H. Position (H-Position)	0-100	Horizontale Position des Bildschirmmenüs anpassen
	V. Position (V-Position)	0-100	Vertikale Position des Bildschirmmenüs anpassen
	USB*	High-Speed/ High-Res./Off	Schalten Sie die USB-Funktion aus oder stellen sie die USB-Schnittstellenversion ein.
	Transparence (Transparenz)	0-100	Transparenz des Bildschirmmenüs anpassen
	Break Reminder (Pause-Erinnerung)	Ein oder Aus	Pausenerinnerung, wenn der Nutzer seit mehr als 1 Stunde kontinuierlich arbeitet

Hinweis:

*: USB C (DP Alt) Signaleingang und „USB“ ist auf „High-Res.“ eingestellt, die maximale Auflösung beträgt 3440x1440 bei 100Hz.

PIP Setting (BiB-Einstellung)

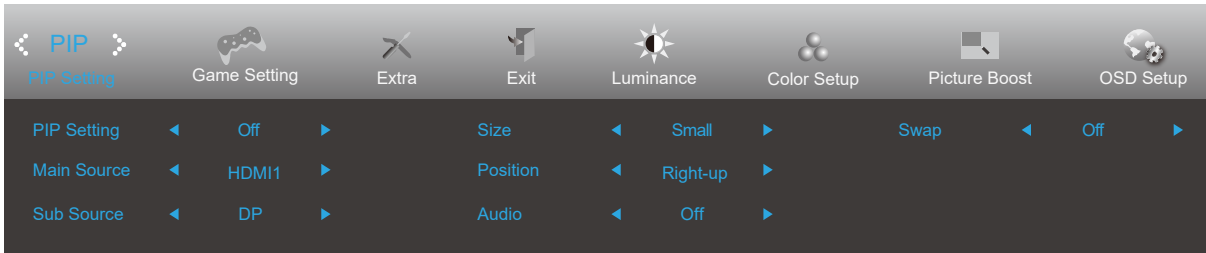

PIP	PIP Setting (BiB-Einstellung)	Off (Aus) / PIP (BiB) / PBP (BuB)	BiB oder BuB de-/aktivieren	
	Main Source* (Hauptqu.)		Hauptbildschirmquelle wählen	
	Sub Source* (Subqu.)		Subbildschirmquelle wählen	
	Size (Grö.)	Small (Kl.) / Middle (Mit.) / Large (Gr.)	Bildschirmgröße wählen	
	Position	Right-Up (Obn rchts)		Bildschirmposition einstellen
		Right-Down (Untn rchts)		
		Left-Up		
		Left-Down		
	Audio	On (Ein): BiB-Audio		Audioeinrichtung de-/aktivieren
		Off (Aus): Hauptaudio		
Swap (Tausch)	On (Ein): Tausch		Bildschirmquelle tauschen	
	Off (Aus): Keine Aktion			

Beachten Sie die nachstehende Tabelle zur Kompatibilität von Haupt-/Subeingangsquelle

Sub \ Haupt	HDMI	DP	USB-C
HDMI	V	V	V
DP	V	V	V
USB-C	V	V	V

*Farbbezogene PnP-Anpassungen können nur durch Haupt bedient werden, Sub wird nicht unterstützt. Daher haben Haupt und Sub unterschiedliche Farben.

Game Setting (Spieleinstellung)

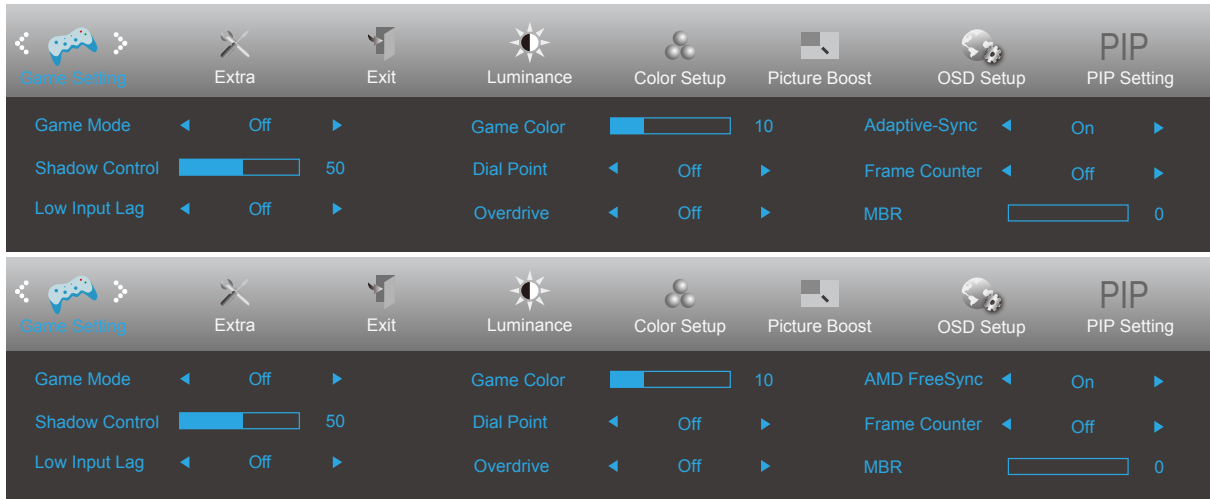

	Game Mode (Spielmodus)	FPS (Ego-Shooter)	Zum Spielen von Ego-Shooter (FPS). Verstärkt Details in dunklen Szenen.
		RTS (Echtzeit-Strategiespiele)	Beim Spielen von Echtzeit-Strategiespiele (RTS). Verbessert die Bildqualität.
		Racing (Rennen)	Beim Spielen von Rennspielen. Bietet schnellste Reaktionszeit und hohe Farbsättigung.
		Gamer 1 (Spieler 1)	Unter Spieler 1 gespeicherte Nutzerpräferenzen.
		Gamer 2 (Spieler 2)	Unter Spieler 2 gespeicherte Nutzerpräferenzen.
		Gamer 3 (Spieler 3)	Unter Spieler 3 gespeicherte Nutzerpräferenzen.
		Off (Aus)	Keine Optimierung per SmartImage
	Shadow Control (Schattensteuerung)	0-100	<p>Der Standardwert der Schattensteuerung ist 50. Sie können den Wert zur Verbesserung des Kontrasts für eine klare Bildanzeige zwischen 50 und 100 bzw. zwischen 50 und 0 einstellen.</p> <ol style="list-style-type: none"> Falls das Bild zu dunkel ist und Details kaum zu erkennen sind, passen Sie die Einstellung auf einen Wert zwischen 50 und 100 an. Falls das Bild zu hell ist und Details kaum zu erkennen sind, passen Sie die Einstellung auf einen Wert zwischen 50 und 0 an.
	Low input Lag (Geringe Eingangsverzögerung)	On (Ein) / off (Aus)	Zwischenbildpuffer zur Verringerung der Eingangsverzögerung abschalten
	Game Color (Spielfarbe)	0-20	Spielfarbe kann zur Anpassung der Sättigung für ein besseres Bild auf 0 bis 20 eingestellt werden.
Overdrive (Übersteuerung)	Weak (Schwach)	Reaktionszeit anpassen.	
	Medium (Mittel)	Hinweis:	
	Strong (Stark)	Falls der Nutzer Übersteuerung auf „Hoch“ einstellt, wird das Bild möglicherweise verschwommen angezeigt. Nutzer können die Übersteuerung entsprechend ihren Präferenzen anpassen oder abschalten.	
	Boost (Zesileni)		
Off (Aus)			
Zielpunkt	On (Ein) / Off (Aus)	Die Zielpunkt-Funktion platziert einen Zielpunkt in der Mitte des Bildschirms, der Spielern von Egoshootern dabei hilft, präzise zu zielen.	
Adaptive-Sync/ AMD FreeSync (Bei ausgewählten Modellen verfügbar)	On (Ein) / off (Aus)	Adaptive-Sync/AMD FreeSync deaktivieren oder aktivieren	

	Einzelbildzähler	Aus / Oben rechts / Unten rechts / Unten links / Oben links	Zeigt die V-Frequenz in der angezeigten Ecke.
	MBR	0-20	Reduzierung der Bewegungsunschärfe anpassen.

Hinweis:

Wenn „HDR Mode (HDR-Modus)“ unter „Luminance (Leuchtkraft)“ auf „Nicht aus“ eingestellt ist, können die Elemente „Game Mode (Spielmodus)“, „Shadow Control (Schattensteuerung)“ und „Game Color (Spielfarbe)“ nicht angepasst werden.

Extra

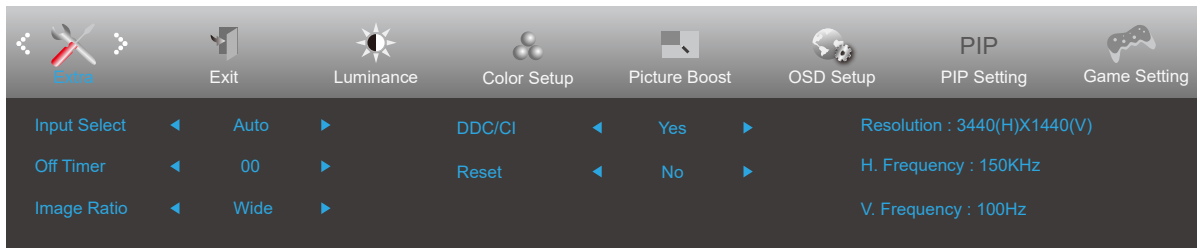

	Input Select (Eingangswahl)	Auto/ HDMI/ DP/ USB C*	Eingangssignalquelle wählen
	Off timer (Ausschalt-Timer)	0 – 24 Stunden	Abschaltzeit wählen
	Image Ratio (Seitenverhältnis)	Wide (Breitbild)	Seitenverhältnis der Bildanzeige wählen
		4:3	
		1:1	
		Movie 1 (Film 1)	
		Movie 2 (Film 2)	
DDC/CI	Ja oder Nein	DDC/CI-Unterstützung ein-/ausschalten.	
Reset (Zurücksetzen)	Ja oder Nein	Menü auf Standard rücksetzen	

Hinweis:

*: Das Gerät muss die Funktion USB C (DP Alt) unterstützen.

Die Funktion USB C (DP Alt) ist bei der ersten Verwendung oder nach dem Zurücksetzen des OSD-Menüs standardmäßig ausgeschaltet und kann mit einer der folgenden Methoden wieder eingeschaltet werden:

- 1) Das Display wird eingeschaltet und insgesamt 3 mal aus.
- 2) Die Option „USB“ unter „Andere“ im OSD-Menü ist auf nicht geschlossen eingestellt.

Exit (Beenden)

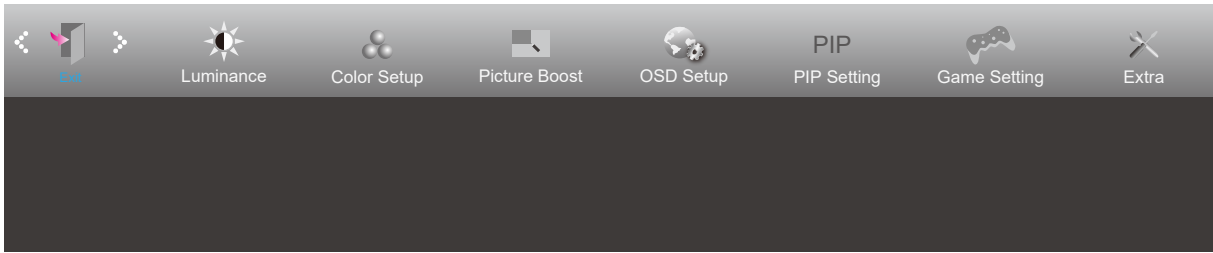

	Exit (Beenden)		Bildschirmmenü verlassen
---	-------------------	--	--------------------------

LED-Anzeige

Status	LED-Farbe
Betriebsmodus	Weiß
Aktiv-Aus-Modus	Orange

Problemlösung

Problem/Frage	Lösungsvorschläge
Betriebs-LED leuchtet nicht	Stellen Sie sicher, dass das Gerät über die Ein-/Austaste eingeschaltet und das Netzkabel richtig an eine geerdete Steckdose und den Monitor angeschlossen ist.
Es werden keine Bilder angezeigt	<ul style="list-style-type: none"> • Ist das Netzkabel richtig angeschlossen? Prüfen Sie Netzkabel und Stromversorgung. • Ist das Kabel richtig angeschlossen? (Per D-Sub-Kabel verbunden) Prüfen Sie die Verbindung des DB-15-Kabels. (Per HDMI-Kabel verbunden) Prüfen Sie die Verbindung des HDMI-Kabels. (Per DP-Kabel verbunden) Prüfen Sie die Verbindung des DP-Kabels. * D-Sub/HDMI/DP-Eingang ist nicht bei jedem Modell verfügbar. • Falls das Gerät eingeschaltet ist, starten Sie den Computer zur Anzeige des Startbildschirms (Anmeldebildschirm) neu. Falls der Startbildschirm (Anmeldebildschirm) nicht erscheint, starten Sie den Computer im entsprechenden Modus (abgesicherter Modus bei Windows 7/8/10) und ändern Sie die Frequenz der Grafikkarte. (Beachten Sie dazu den Abschnitt Optimale Auflösung einstellen) Falls der Startbildschirm (Anmeldebildschirm) nicht erscheint, wenden Sie sich an den Kundendienst oder Ihren Händler. • Die Meldung „N. Unterst. Eing.“ erscheint am Bildschirm? Diese Meldung wird angezeigt, wenn das Signal von der Grafikkarte die maximale Auflösung und Frequenz des Monitors übersteigt. Passen Sie Auflösung und Frequenz so an, dass sie vom Monitor bewältigt werden können. • Stellen Sie sicher, dass die AOC-Monitortreiber installiert sind.
Bild ist verschwommen & Geisterbilder erscheinen	Passen Sie Kontrast und Helligkeit an. Führen Sie die automatische Anpassung durch. Achten Sie darauf, kein Verlängerungskabel und keine Schalterdose zu verwenden. Sie sollten den Monitor direkt am Grafikkartenausgang an der Rückseite des Gerätes anschließen.
Bild springt, flimmert oder zeigt wellenförmige Muster	Achten Sie darauf, Elektrogeräte, die Störungen verursachen können, möglichst weit vom Monitor entfernt aufzustellen. Verwenden Sie bei der von Ihnen verwendeten Auflösung die maximale Bildwiederholfrequenz des Monitors.
Monitor hängt im Aktiv-Aus-Modus	Der Netzschalter des Computers muss eingeschaltet sein. Die Grafikkarte des Computers muss sicher in den Steckplatz eingesteckt sein. Vergewissern Sie sich, dass das Videokabel des Monitors vollständig in den Computer eingesteckt ist. Prüfen Sie das Videokabel des Monitors auf verbogene Kontakte. Stellen Sie sicher, dass Ihr Computer betriebsbereit ist, indem Sie die Feststelltaste an der Tastatur drücken und die Feststell-LED beobachten. Die LED sollte nach Betätigung der Feststelltaste entweder aufleuchten oder erlöschen.
Eine der Primärfarben (Rot, Grün oder Blau) fehlt	Prüfen Sie das Videokabel des Monitors auf beschädigte Kontakte. Vergewissern Sie sich, dass das Videokabel des Monitors vollständig in den Computer eingesteckt ist.
Das Bild ist nicht zentriert, die Größe stimmt nicht	Passen Sie H- und V-Position an oder drücken Sie die Schnelltaste (Auto).
Das Bild weist Farbdefekte auf (Weiß sieht nicht weiß aus)	Passen Sie die RGB-Farbwerte an oder wählen Sie die gewünschte Farbtemperatur.
Horizontale oder vertikale Bildstörungen	Verwenden Sie zum Anpassen von Takt und Phase den Abschaltmodus von Windows 7/8/10. Führen Sie die automatische Anpassung durch.
Richtlinien und Service	Bitte beachten Sie die Richtlinien- und Serviceinformationen in der CD-Anleitung oder unter www.aoc.com (zur Suche nach dem von Ihnen erworbenen Modell in Ihrem Land und zur Suche nach Richtlinien- und Serviceinformationen auf der Support-Seite).

Technische Daten

Allgemeine Angaben

Bildschirm	Modellname	U34V5C/BK		
	Antriebssystem	TFT-Farb-LCD		
	Sichtbare Bildgröße	86,4 cm (Diagonale)		
	Pixelabstand	0,23175mm (H) × 0,23175mm (V)		
Sonstiges	Horizontale Abtastfrequenz	30k-160kHz		
	Horizontale Abtastbreite (Maximum)	797,22mm		
	Vertikale Abtastfrequenz	48-100Hz		
	Vertikale Abtastbreite (Maximum)	333,72mm		
	Optimale Auflösung	3440x1440@60Hz		
	Max resolution	3440x1440@100Hz (HDMI/DP/USB C*)		
	Plug & Play	VESA DDC2B/CI		
	Stromversorgung	100-240V~, 50/60Hz, 3A		
	Stromverbrauch	Typisch (Standardhelligkeit und Kontrast)	60W	
		Max. (Helligkeit = 100, Kontrast = 100)	≤ 190W	
Energiesparen		≤ 0,5W		
USB C	USB C	Doppelseitig anschließbarer Stecker		
	Ultra-High-Speed	Daten- und Videoübertragung		
	DP	Integrierter DP Alt Mode		
	Stromversorgung	USB PD-Version 3.0		
	Maximale Stromversorgung	max. 65 W (5 V/3 A, 9 V/3 A, 10 V/3 A, 12 V/3 A, 15 V/3 A, 20 V/3,25 A)		
Physische Eigenschaften	Verbindertyp	HDMI/DP/USB C/USB×4/Kopfhörerausgang		
	Signalkabeltyp	Trennbar		
Umgebungsbedingungen	Temperatur	Betrieb	0°~ 40°	
		Lagerung	-25°~ 55°	
	Feuchtigkeit	Betrieb	10 – 85 %, (nicht kondensierend)	
		Lagerung	5 – 93%, (nicht kondensierend)	
	Höhe	Betrieb	0 – 5000 m	
		Lagerung	0 – 12192 m	

Hinweis:

*: USB C (DP Alt) Signaleingang und „USB“ ist auf „High-Res.“ eingestellt, die maximale Auflösung beträgt 3440x1440 bei 100Hz.

Farbbit-Begrenzung:

U34V5C/BK	422/420	444/RGB	422/420	444/RGB	422/420		444/RGB	
	(HDMI2.0)	(HDMI2.0)	(DP1.2)	(DP1.2)	USBC@ USB3.2	USBC@ USB2.0	USBC@ USB3.2	USBC@ USB2.0
WQHD 100 Hz 8 Bit	OK	OK	OK	OK	NA	OK	NA	OK
WQHD 60Hz 8 Bit	OK	OK	OK	OK	OK	OK	OK	OK
Geringe Auflösung 8 Bit	OK	OK	OK	OK	OK	OK	OK	OK



Voreingestellte Anzeigemodi

STANDARD	Auflösung	Horizontale Frequenz (kHz)	Vertikale Frequenz (Hz)
VGA	640x480@60Hz	31.469	59.94
	640x480@72Hz	37.861	72.809
	640x480@75Hz	37.5	75
SVGA	800x600@60Hz	37.879	60.317
	800x600@72Hz	48.077	72.188
	800x600@75Hz	46.875	75
XGA	1024x768@60Hz	48.363	60.004
	1024x768@70Hz	56.476	70.069
	1024x768@75Hz	60.023	75.029
SXGA	1280x1024@60Hz	63.981	60.020
	1280x1024@75Hz	79.976	75.025
WXGA+	1440x900@60Hz	55.935	59.887
	1440x900@60Hz	55.469	59.901
WSXGA	1680x1050@60Hz	65.290	59.954
	1680x1050@60Hz	64.674	59.883
FHD	1920x1080@60Hz	67.5	60
WQHD	3440x1440@30Hz	44.408	29.985
	3440x1440@60Hz	89.819	59.973
	3440x1440@75Hz	111.875	74.983
	3440x1440@100Hz	150.972	99.982
MAC MODES			
VGA	640x480@67Hz	35.000	66.667
SVGA	832x624@75Hz	49.725	74.551
XGA	1024x768@75Hz	60.241	74.927

Pinbelegung

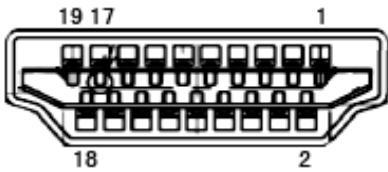

19-poliges Farbdisplay-Signalkabel

Pin-Nr.	Signalname	Pin-Nr.	Signalname	Pin-Nr.	Signalname
1.	TMDS-Daten 2+	9.	TMDS-Daten 0-	17.	DDC/CEC, Erde
2.	TMDS-Daten 2, Schild	10.	TMDS-Takt+	18.	+5 V Stromversorgung
3.	TMDS-Daten 2-	11.	TMDS-Takt, Schild	19.	Hot-Plugging-Erkennung
4.	TMDS-Daten 1+	12.	TMDS-Takt-		
5.	TMDS-Daten 1, Schild	13.	CEC		
6.	TMDS-Daten 1-	14.	Reserviert (nicht mit Gerät verbunden)		
7.	TMDS-Daten 0+	15.	SCL		
8.	TMDS-Daten 0, Schild	16.	SDA		

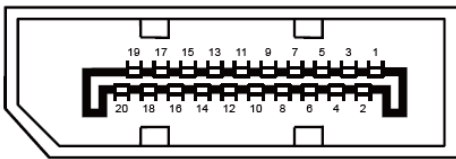

20-poliges Farbdisplay-Signalkabel

Pin-Nr.	Signalname	Pin-Nr.	Signalname
1	ML_Leitung 3 (n)	11	Masse
2	Masse	12	ML_Leitung 0 (p)
3	ML_Leitung 3 (p)	13	Konfig1
4	ML_Leitung 2 (n)	14	Konfig2
5	Masse	15	AUX_CH (p)
6	ML_Leitung 2 (p)	16	Masse
7	ML_Leitung 1 (n)	17	AUX_CH (n)
8	Masse	18	Hot-Plugging-Erkennung
9	ML_Leitung 1 (p)	19	Rück., DP_PWR
10	ML_Leitung 0 (n)	20	DP_PWR

Plug-and-Play

Plug & Play/DDC2B-Funktion

Dieser Monitor ist entsprechend dem VESA DDC-Standard mit VESA DDC2B-Fähigkeiten ausgestattet. Sie ermöglichen dem Monitor, das Host-System über seine Identität zu informieren; zudem kann er je nach verwendetem DDC-Level zusätzliche Informationen über seine Anzeigefähigkeiten kommunizieren.

DDC2B ist ein bidirektionaler Datenkanal, der auf dem I2C-Protokoll basiert. Der Host kann EDID-Informationen über den DDC2B-Kanal abfragen.