

AOC

Navodila za uporabo LCD-monitorja

U32U1 Osvetlitev ozadjaLED



HDMI[®]

www.aoc.com

©2019 AOC. Vse pravice pridržane.

Varnost	1
Dogovorjene oznake	1
Napajanje	2
Namestitvev	3
Čiščenje	4
Drugo	5
Nastavitev	6
Vsebina paketa	6
Namestitvev stojala in podstavka	7
Prilagajanje zornega kota	8
Priklon monitorja	9
HDR	10
Prilagajanje	11
Hitre tipke	11
Funkcije tipk v zaslonskem meniju	13
OSD Setting (Nastavitve OSD)	15
Luminance (Svetilnost)	16
Image Setup (Nastavitev slike)	17
Color Setup (Nastavitev barv)	18
Picture Boost (Ojačitev slike)	20
Extra (Dodatno)	21
OSD Setup (Nastavitve OSD)	22
Indikator LED	23
Gonilnik	24
i-Menu (Screen+)	24
e-Saver	25
Odpravljanje težav	26
Specifikacije	27
Splošne specifikacije	27
Prednastavljeni načini zaslona	28
Določitve nožic	29
Plug and Play	30

Varnost

Dogovorjene oznake

Naslednja podpoglavja opisujejo dogovorjene oznake, uporabljene v tem dokumentu.

Opombe, svarila in opozorila

V priročniku so nekateri deli besedil opremljeni z ikono in natisnjeni odebeljeno ali ležeče. Ti deli so opombe, svarila in opozorila in se uporabljajo, kot sledi:



OPOMBA: OPOMBA označuje pomembne informacije, ki vam pomagajo bolje uporabljati vaš računalniški sistem.



POZOR: POZOR označuje možnost poškodbe strojne opreme ali izgubo podatkov in vam svetuje, kako se težavi izogniti.



OPOZORILO: OPOZORILO označuje nevarnost telesne poškodbe in navaja, kako preprečite težavo. Nekatera opozorila so lahko prikazana v drugačnih oblikah brez ikone. V takšnih primerih je predstavitev opozorila določena s strani regulativnega organa.

Napajanje

 Monitor lahko priklopite le na vir napajanja, ki je označen na nalepki. Če niste prepričani o vrsti električnega napajanja doma, se posvetujte s trgovcem ali z lokalnim dobaviteljem električne energije.

 Monitor je opremljen s tripolnim ozemljenim vtičem, takšnim, ki ima na voljo tudi tretji (ozemljitvenim) pol. Ta vtič se prilega samo v ozemljeno električno vtičnico. To je varnostna funkcija. Če v obstoječo vtičnico ni mogoče vstaviti tripolnega vtiča, naj vam električar namesti pravilno vtičnico, ali pa za varno ozemljitev naprave uporabite adapter. Ne poskušajte zaobiti varnostne funkcije ozemljenega vtiča.

 V primeru nevihte ali če naprave dlje časa ne boste uporabljali, jo izključite iz napajanja. Monitor boste s tem zaščitili pred poškodbami zaradi napetostnih nihanj.

 Ne preobremenjujte razdelilnikov in podaljškov. Preobremenitev lahko povzroči požar ali električni udar.

 Za zagotavljanje zadovoljivega delovanja, monitor uporabljajte le skupaj UL predpisanimi računalniki, ki imajo primerno konfiguriran sprejemnik, označen med 100–240 izmeničnega toka, najmanj 5 A.

 Stenska vtičnica naj bo nameščena blizu opreme in lahko dosegljiva.

 Uporabljati smete le priloženi napajalni pretvornik:

Proizvajalci: Delta Electronics, Inc. Model: ADP-180TB F

Namestitev

! Monitorja ne postavljajte na nestabilno držalo, stojalo, konzolo ali mozo. Če monitor pade, lahko poškoduje osebo in povzroči resno škodo na izdelku. Uporabite samo držala, stojala, konzole oziroma mize, ki jih priporoča proizvajalec ali pa so priloženi izdelku. Pri nameščanju izdelka sledite navodilom proizvajalca in uporabljajte le namestitvene dodatke, ki jih priporoča proizvajalec. Izdelek na stojalu je treba premikati zelo pazljivo.

! V režo monitorjevega ohišja ne potiskajte nobenih predmetov. To lahko poškoduje električne dele, kar povzroči požar ali električni udar. Po monitorju nikoli ne polivajte tekočin.

! Sprednje strani monitorja ne polagajte na tla.

! Če želite monitor namestiti na steno ali postaviti na polico, uporabite odobreni montažni pribor in sledite navodilom proizvajalca za montažo.

! Okoli monitorja pustite nekaj prostora, kot je prikazano spodaj. V nasprotnem primeru je lahko kroženje zraka nezadostno, zato lahko pregrevanje povzroči požar ali poškodbe na monitorju.

Spodaj so prikazana priporočena prezračevalna območja okoli monitorja, če je ta nameščen na steno ali stojalo:

Namestitev na stojalo

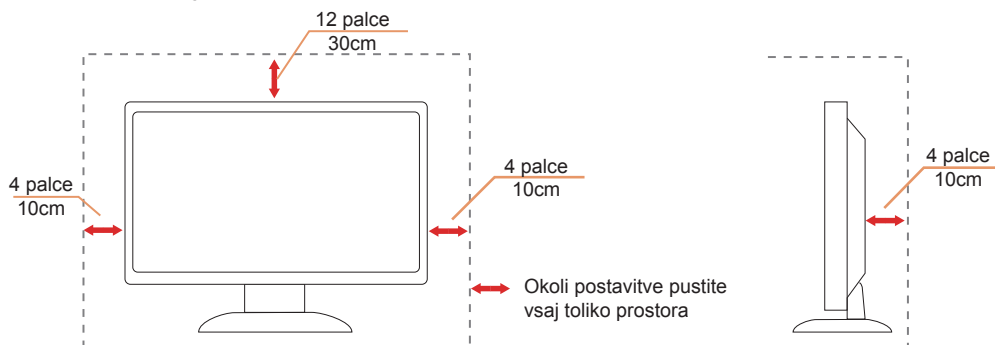

Čiščenje

! Ohišje redno čistite s krpo. Za odstranjevanje madežev lahko uporabite blag detergent, ne uporabljajte pa močnih detergentov, saj ti lahko razžrejo ohišje izdelka.

! Pri čiščenju pazite, da detergent ne bo kapljal v notranjost izdelka. Čistilna krpa naj ne bo pregroba, saj bo sicer opraskala površino zaslona.

! Pred čiščenjem izdelka odklopite napajalni kabel.



Drugo

 Če iz izdelka prihaja čuden vonj, zvok ali dim, TAKOJ odklopite napajalni kabel in stopite v stik s servisnim centrom.

 Prepričajte se, da kakšna miza ali zavesa ne ovira prezračevalnih odprtín.

 Med delovanjem LCD-monitor ne sme biti izpostavljen večjim vibracijam oziroma močnim udarcem.

 Med njegovim delovanjem oziroma transportom, pazite, da monitorja ne izpostavljate udarcem oziroma padcem.

Nastavitev

Vsebina paketa

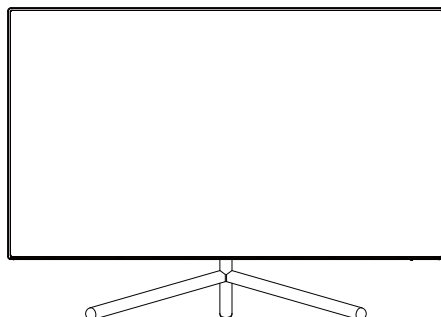

*

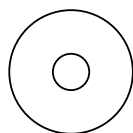

Navodila na CD-ju

*



Kartica z garancijo



Napajalni kabel



Adapter

*



Kabel HDMI

*



Kabel DP

*



Kabel USB

* Za vse države in regije ne bodo na voljo vsi signalni kabli (DP, HDMI, USB). Za podrobnosti se obrnite na lokalnega trgovca ali podružnico AOC.

Namestitev stojala in podstavka

Ko nameščate ali snemate stojalo, sledite spodaj opisanim korakom.

Namestitev:

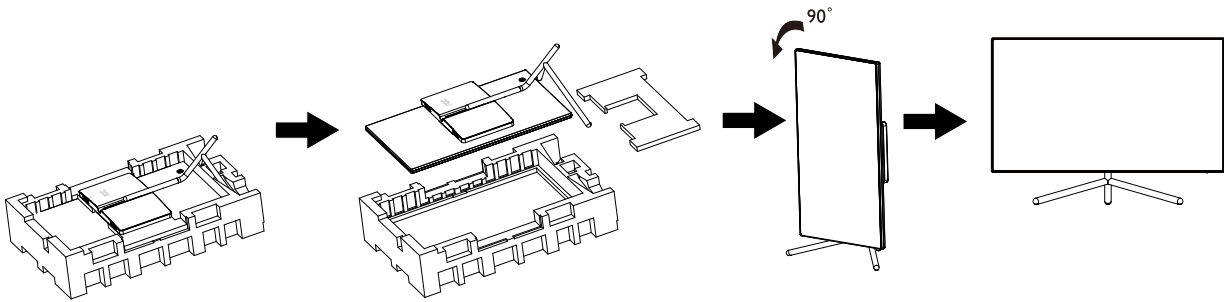

Odstranitev:

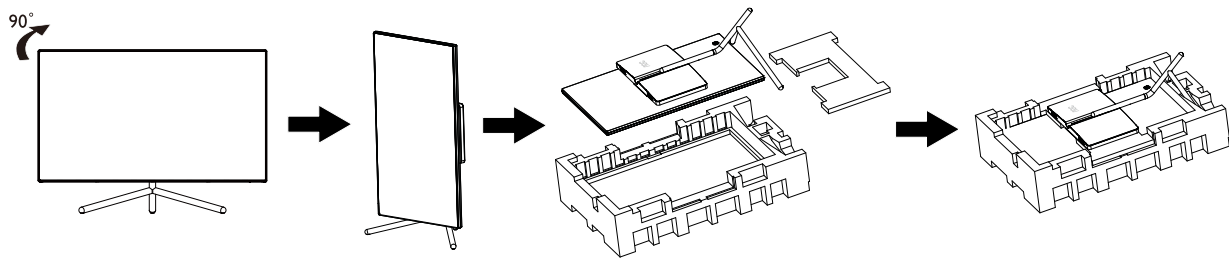

Prilagajanje zornega kota

Za najboljši ogled priporočamo, da monitor gledate pod pravim kotom, nato pa ga nastavite na zorni kot po svoji izbiri. Med prilagajanjem zornega kota stojalo držite, da boste preprečili padec monitorja. Monitor lahko prilagodite tako, kot je prikazano na spodnji sliki:

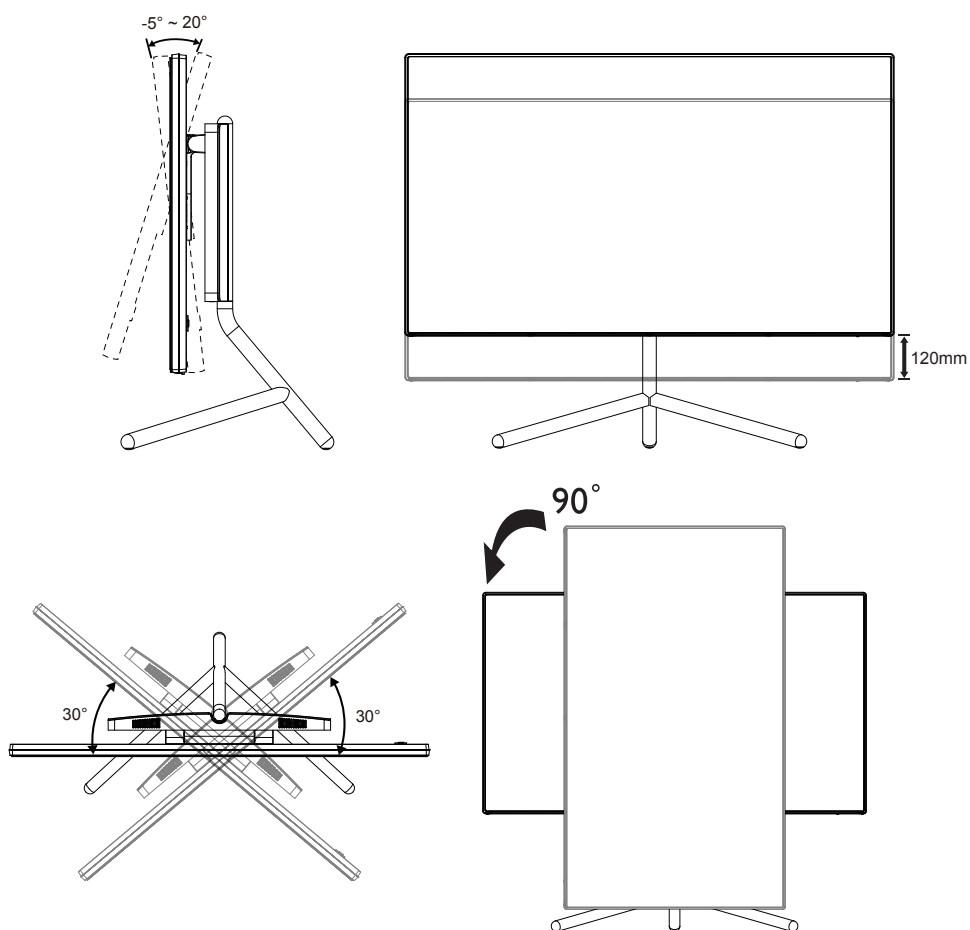

OPOMBA:

Med spreminjanjem kota se ne dotikajte LCD zaslona. Tako LCD zaslona ne boste poškodovali oziroma zlomili.

Priklop monitorja

Kabelski priključki na zadnji strani monitorja in računalnika:

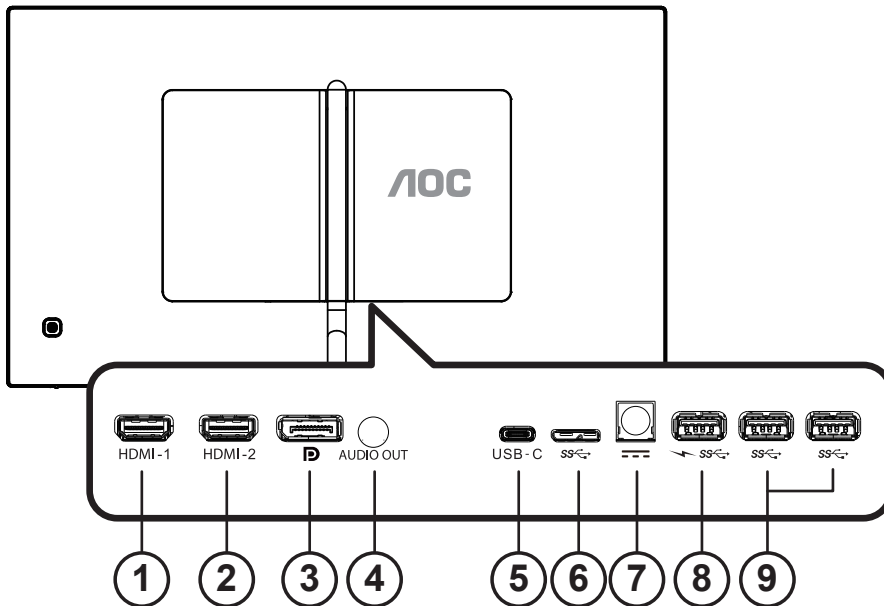

1. HDMI-1
2. HDMI-2
3. DP
4. Slušalke
5. USB-C
6. USB navzgor
7. Napajanje
8. Priključek USB 3.2 Gen1 za sprejemni tok + hitro polnjenje
9. Priključek USB 3.2 Gen1 za sprejemni tok

Priključitev na računalnik

1. Napajalni kabel trdno priključite v zadnji del monitorja.
2. Ugasnite računalnik in izklopite napajalni kabel.
3. Signalni kabel monitorja priključite v video priključek na hrbtni strani računalnika.
4. Napajalni kabel računalnika in monitor vključite v bližnjo vtičnico.
5. Vključite računalnik in monitor.

Če se na monitorju prikaže slika, je postopek namestitve dokončan. Če monitor slike ne prikaže, glejte poglavje Odpravljanje težav.

Za zaščito opreme pred priklapljanjem vedno izklopite računalnik in LCD-monitor.

OPOMBA:

Če uporabljate USB-C PD, pazite na temperaturo zadnjega pokrova. Ne dotikajte se zadnjega pokrova in ne premikajte monitorja med uporabo, da preprečite poškodbe.

HDR

Združljiv je z vhodnimi signali v obliki HDR600.

Zaslon bo morda samodejno aktiviral funkcijo HDR, če sta predvajalnik in vsebina združljiva. Za informacije o združljivosti naprave in vsebine se obrnite na proizvajalca naprave in ponudnika vsebine. Izberite »Izklopi« za funkcijo HDR, če želite preprečiti samodejno aktiviranje funkcije.

Opomba:

1. Za vmesnik DisplayPort/HDMI v različicah sistema Windows 10, ki so starejše od različice V1703, vam ni treba konfigurirati nobene posebne nastavitve.
2. Na voljo je samo vmesnik HDMI, vmesnik DisplayPort pa ne deluje v različici V1703 sistema Windows 10.
3. 3840 x 2160 pri 50 Hz/60 Hz, ni predlagano, uporabljeno v PC-jih samo za igralce, ki uporabljajo UHD ali naprave Xbox/PS4-Pro.
- a. Ločljivost zaslona je nastavljena na 3840 x 2160 slikovnih pik, funkcija HDR pa je vnaprej nastavljena na Vključeno. V teh pogojih se lahko zaslon nekoliko zatemni, kar označuje aktiviranje funkcije HDR.
- b. Po zagonu aplikacije lahko najboljši učinek HDR dosežete tako, da nastavite ločljivost na 3840 x 2160 (če je na voljo).

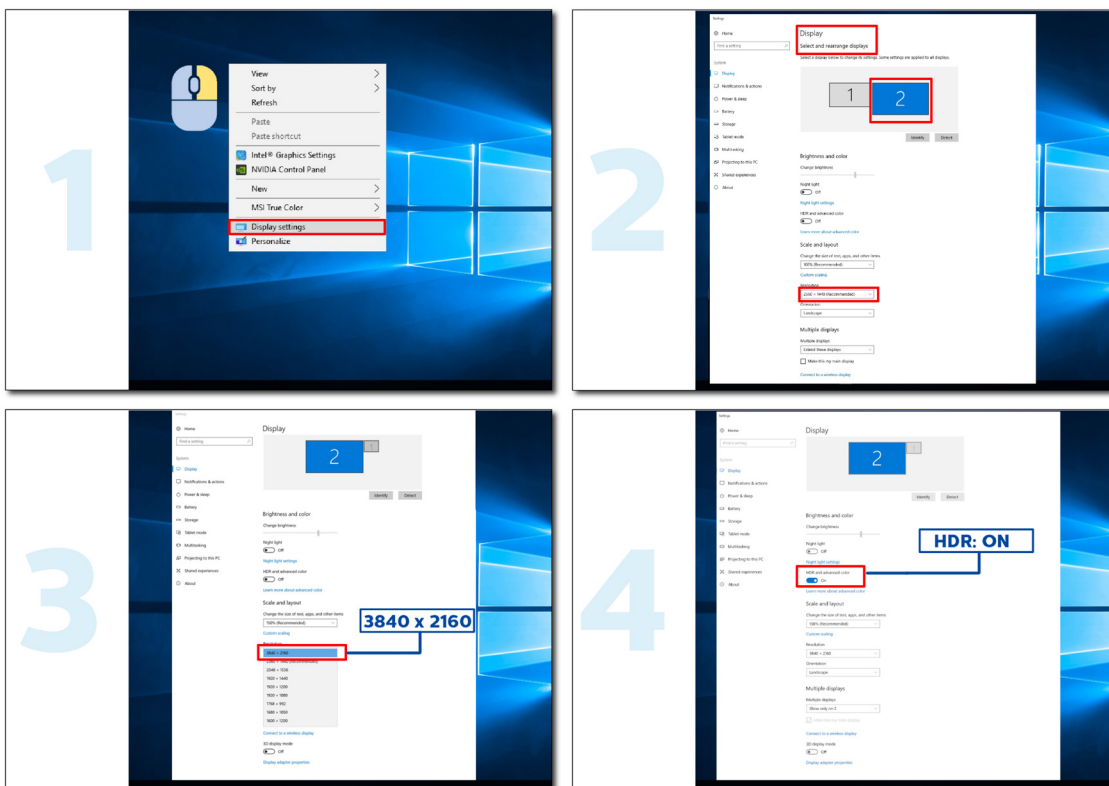

Prilagajanje

Hitre tipke

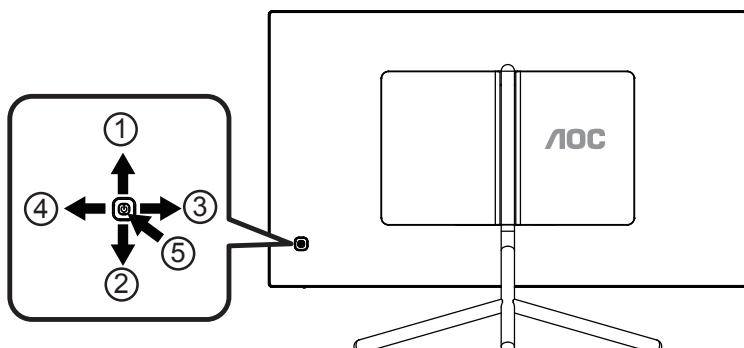

1	Vir/Up (Navzgor)
2	Eco/DCR/Down (Način ECO/DCR/Navzdol)
3	Clear Vision/ levo
4	Glasnost /desno
5	Napajanje/Meni/Vnos

Napajanje/meni/vnos

Za vklop monitorja pritisnite gumb za vklop/izklop.

Kadar zaslonski meni ni prikazan, pritisnite za prikaz zaslonskega menija ali potrditev izbire. Za izklop monitorja gumb pridržite 2 sekundi.

Glasnost / desno

Ko ni prikaza na zaslonu (OSD), pritisnite gumb za glasnost, da vklopite črtico za nastavitve glasnosti, pritisnite levo in desno, da nastavite glasnost (samo za modele z zvočniki).

Vir/Up (Navzgor)

Ko je zaslonski meni zaprt, ima gumb Source (Vir) funkcijo hitre tipke Source (Vir). Večkrat pritisnite gumb Source (Vir), da izberete vhodni vir, prikazan v sporočilni vrstici, nato pritisnite gumb Menu/Enter (Meni/Vnos), da preklopite na izbrani vhod.

Način ECO/DCR/Navzdol

Če ni zaslonskega menija, pritisnite dol za nastavitve načina ECO/DCR. Nato pritisnite levi ali desni pušični gumb, da izberete drugačen način eko/DCR.

Clear Vision

1. Če ni zaslonskega menija, aktivirajte Clear Vision s pritiskom na "levo".
2. Z gumboma "levo" in "desno" lahko izberete šibko, srednjo ali močno nastavitev ali pa funkcijo izklopite. Privzeta nastavitev je vedno "off" (izklop).

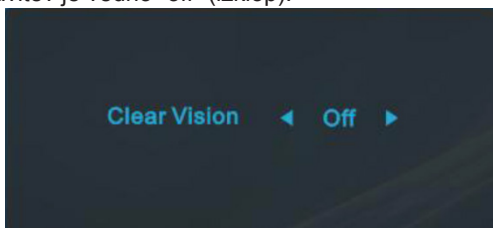

3. Pritisnite tipko "levo" in jo pridržite 5 sekund, da aktivirate demonstracijski način Clear Vision, na zaslonu pa se bo za 5 sekund prikazalo sporočilo "Clear Vision Demo: on" (Clear Vision Demo: vklop). Predstavitveni način Clear Vision izklopite tako, da znova pritisnete in pet sekund pridržite gumb "levo".

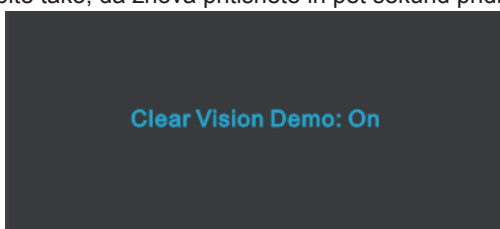

Funkcija Clear Vision ponuja najboljšo izkušnjo ogleda slik, saj nizko ločljivost in zamegljene slike pretvori v jasne in žive slike.

Clear Vision	Izklopljeno	Adjust the Clear Vision
	Šibko	
	Močno	
	Srednje	
Clear Vision Demo	Zapnutý / Off	Zablokovat' alebo aktivovat' demo

Funkcije tipk v zaslonskem meniju

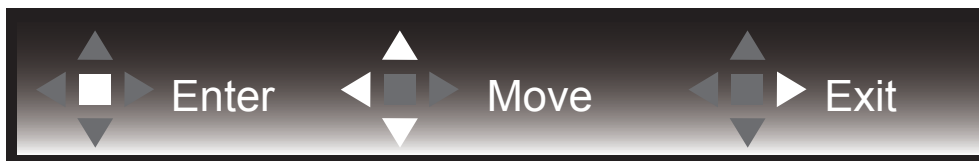

Vstop: s tipko Enter vstopite na naslednjo raven zaslonskega menija

Premikanje: s tipkami levo/navzgor/navzdol premikate izbiro v zaslonskem meniju

Izhod: zaslonski meni zapustite s tipko desno



Vstop: s tipko Enter vstopite na naslednjo raven zaslonskega menija

Premikanje: s tipkami desno/navzgor/navzdol premikate izbiro v zaslonskem meniju

Izhod: zaslonski meni zapustite s tipko levo



Vstop: s tipko Enter vstopite na naslednjo raven zaslonskega menija

Premikanje: s tipkami navzgor/navzdol premikate izbiro v zaslonskem meniju

Izhod: zaslonski meni zapustite s tipko levo



Premikanje: s tipkami levo/desno/navzgor/navzdol premikate izbiro v zaslonskem meniju



Izhod: s tipko levo se vrnete na prejšnjo raven zaslonskega menija

Vstop: s tipko desno vstopite na naslednjo raven zaslonskega menija

Izbira: s tipkama navzgor/navzdol premikate izbiro v zaslonskem meniju



Vstop: s tipko Enter uveljavite nastavitve zaslonskega menija in se vrnete na prejšnjo raven menija

Izbira: s tipko navzdol prilagodite nastavitve v zaslonskem meniju



Izbira: s tipkama navzgor/navzdol prilagodite nastavitve v zaslonskem meniju



Vstop: s tipko Enter se vrnete na prejšnjo raven zaslonskega menija

Izbira: s tipkama levo/desno prilagodite nastavitve v zaslonskem meniju

OSD Setting (Nastavitve OSD)

Osnovna in enostavna navodila na kontrolnih tipkah.

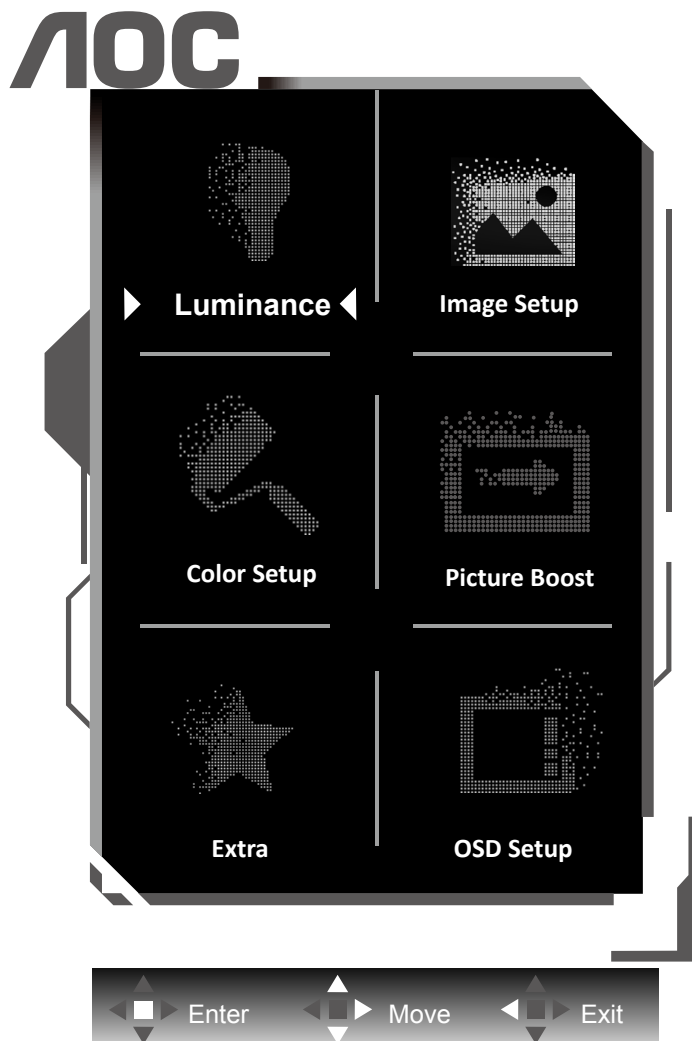



- 1). Za aktivacijo okna OSD pritisnite tipko MENU (Meni).
- 2). Za premikanje ali izbiro (prilagajanje) nastavitvev v zaslonskem meniju uporabite razlago funkcij tipk.
- 3). Funkcija zaklepanja/odklepanja zaslonskega menija: Za zaklepanje ali odklepanje zaslonskega menija pritisnite in držite tipko navzdol 10 s, medtem ko funkcija zaslonskega menija ni aktivna.

Opombe:

- 1). Če je na izdelku na voljo samo en vhod za signal, je možnost »Input Select« (Izbira vhoda) onemogočena.
- 2). Načini ECO (razen standardnega načina), DCR in način DCB – uporabljate lahko le enega od teh načinov hkrati.

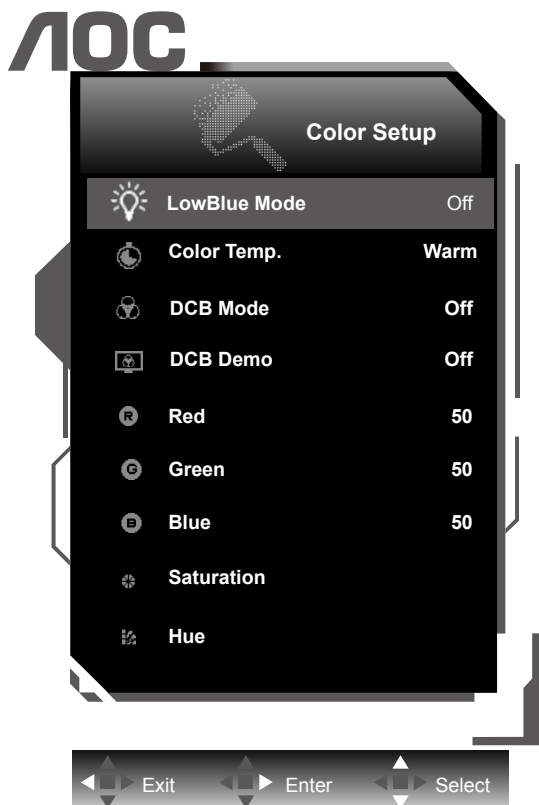
Luminance (Svetilnost)





	Contrast (Kontrast)	0-100	Kontrast iz digitalnega registra.	
	Brightness (Svetlost)	0-100	Prilagoditev odzadnje osvetlitve	
	Gamma (Gama)	Gamma1 (Gama 1)		Prilagoditev na Gama 1
		Gamma2 (Gama 2)		Prilagoditev na Gama 2
		Gamma3 (Gama 3)		Prilagoditev na Gama 3
	DCR	Off (Izklop)		Onemogoči dinamično razmerje kontrasta
On (Vklop)			Omogoči dinamično razmerje kontrasta	

Opomba:

Če je možnost »HDR/HDR Mode« (HDR/Način HDR) v razdelku »Image Setup« (Nastavitev slike) nastavljena na »non-off« (Vklop), ne morete prilagoditi nobenega elementa v razdelku »Luminance« (Svetilnost).

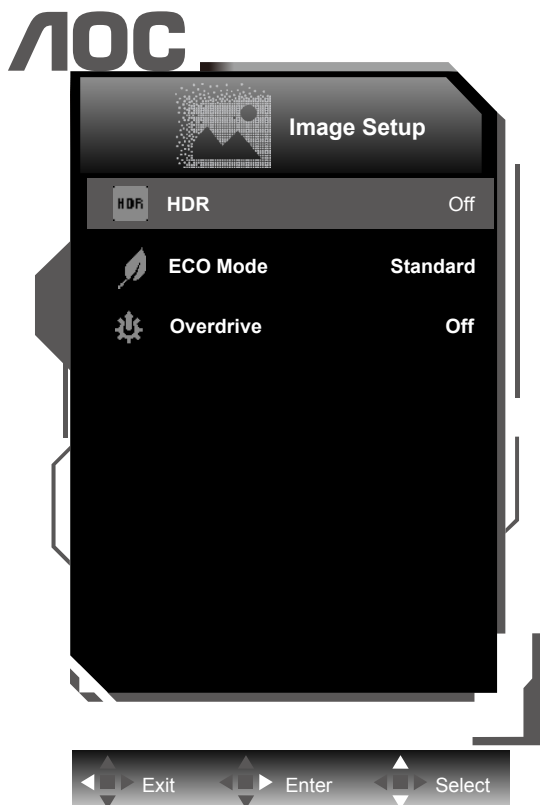
Image Setup (Nastavitev slike)



	HDR/HDR Mode	Off / DisplayHDR / HDR Picture / HDR Movie / HDR Game	Izberite način HDR. Opomba: Če je zaznan HDR, se prikaže možnost HDR za prilagoditev. Če HDR ni zaznan, se prikaže možnost »HDR Mode« (Način HDR) za prilagoditev.
	Eco mode (Način Eko)	Standard (Standardno)	Standardni način
		Text (Besedilo)	Besedilni način
		Internet	Internetni način
		Game (Igre)	Igralni način
		Movie (Film)	Filmski način
		Sports (Šport)	Športni način
		Reading	Reading način
		Uniformity	Uniformity način
	Overdrive	Weak (Šibko)	Prilagoditev odzivnega
		Medium (Srednje)	
		Strong (Močno)	
Off (Izklop)			

Color Setup (Nastavitev barv)

AOC

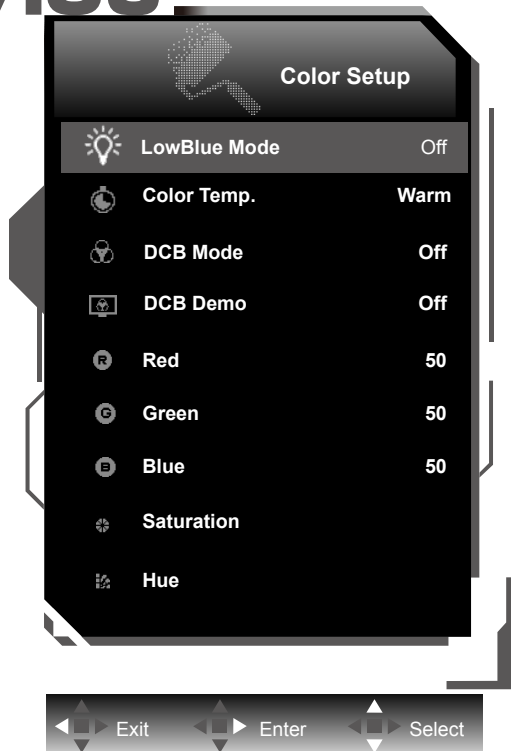

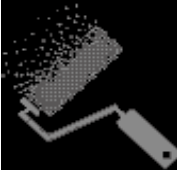
	LowBlue Mode	Off / Multimedia / Internet / Office / Reading		Decrease blue light wave by controlling color temperature.	
	Color Temp. (Barvna temp.)	Warm (Topla)			Priklic tople barvne temperature iz EEPROM.
		Normal (Normalna)			Priklic normalne barvne temperature iz EEPROM.
		Cool (Hladna)			Priklic hladne barvne temperature iz EEPROM.
		sRGB			Priklic sRGB barvne temperature iz EEPROM.
		User (Uporabnik)			Priklic uporabniške barvne temperature iz EEPROM.
	DCB Mode (Način DCB)	Full Enhance (Polna ojačitev)	On (Vkllop) / Off (Izklop)		Onemogoči ali omogoči način polne ojačitve
		Nature Skin (Naravni odtenek)	On (Vkllop) / Off (Izklop)		Onemogoči ali omogoči način naravnega odtenka
		Green Field (Zelenica)	On (Vkllop) / Off (Izklop)		Onemogoči ali omogoči način zelenice
		Sky-blue (Nebeško modra)	On (Vkllop) / Off (Izklop)		Onemogoči ali omogoči nebeško modri način
		AutoDetect (Samodejno zaznavanje)	On (Vkllop) / Off (Izklop)		Onemogoči ali omogoči način samodejnega zaznavanja
	DCB Demo (Demo DCB)		On (Vkllop) / Off (Izklop)		Omogoči ali onemogoči demo
	Red (Rdeča)		0-100		Ojačitev rdeče barve iz digitalnega registra.
Green (Zelena)		0-100		Ojačitev zelene barve iz digitalnega registra.	
Blue (Modra)		0-100		Ojačitev modre barve iz digitalnega registra.	

	Saturation (Nasičenost)		R 0 ~ 100 G 0 ~ 100 B 0 ~ 100 C 0 ~ 100 Y 0 ~ 100 M 0 ~ 100	Prilagoditev nasičenosti
	Hue (Odtenek)		R 0 ~ 100 G 0 ~ 100 B 0 ~ 100 C 0 ~ 100 Y 0 ~ 100 M 0 ~ 100	Prilagoditev odtenka

Opomba:

Če je možnost »HDR/HDR Mode« (HDR/Način HDR) v razdelku »Image Setup« (Nastavitev slike) nastavljena na »non-off« (Vklop), ne morete prilagoditi nobenega elementa v razdelku »Color Setup« (Nastavitev barv).

Picture Boost (Ojačitev slike)

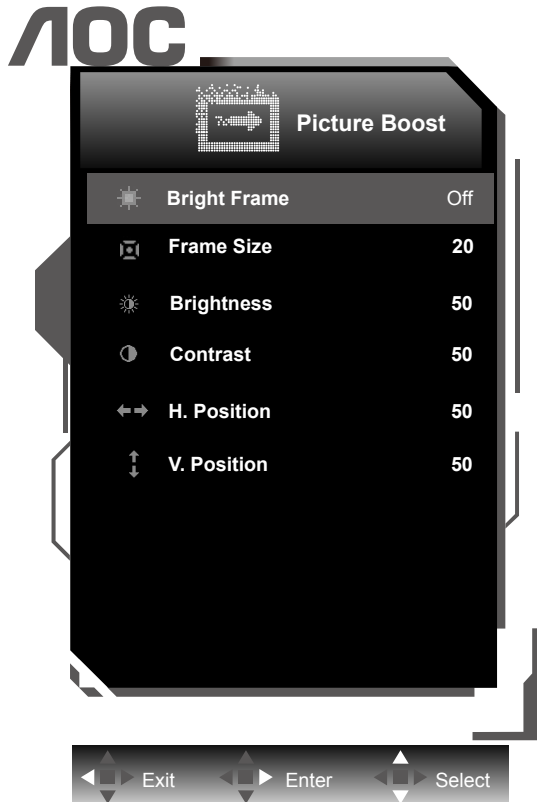

	Bright Frame (Svetel okvir)	On (Vklop)/ Off (Izklop)	Omogoči ali onemogoči svetel okvir
	Frame Size (Velikost okvirja)	14-100	Prilagoditev velikosti okvirja
	Brightness (Svetlost)	0-100	Prilagoditev svetlosti okvirja
	Contrast (Kontrast)	0-100	Prilagoditev kontrasta okvirja
	H. position (V. položaj)	0-100	Prilagoditev vodoravnega položaja okvirja
	V. position (N. položaj)	0-100	Prilagoditev navpičnega položaja okvirja

Opomba:

Prilagodite svetlost, kontrast in položaj svetlega okvirja za boljšo izkušnjo gledanja.

Extra (Dodatno)

AOC

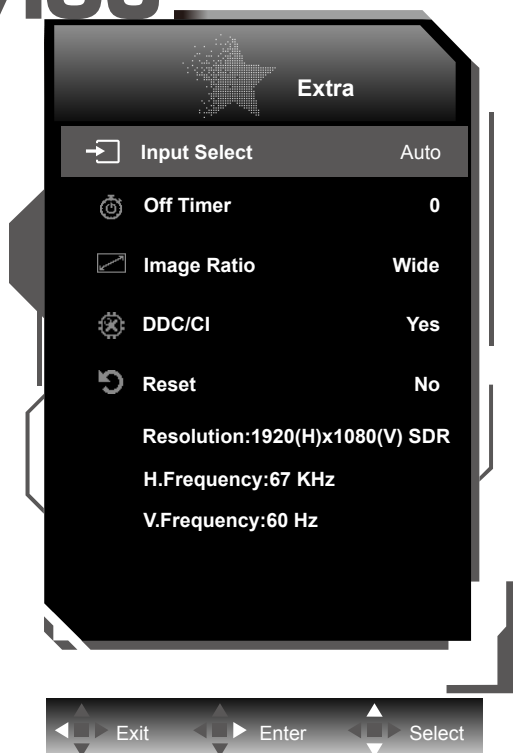

	Input Select (Izbira vhoda)		Izbira vira vhodnega signala
	Off timer (Čas izklopa)	0–24 h	Izbira časa izklopa DC
	Image Ratio (Razmerje slike)	Široko/4:3/1:1/Film1/Film2	Izbira razmerja slike za prikaz
	DDC/CI	Yes (Da) / No (Ne)	VKLOP/IZKLOP podpore za DDC/CI
	Reset (Ponastavitev)	Yes (Da) / No (Ne)	Ponastavitev menija na privzete nastavitve

OSD Setup (Nastavitve OSD)

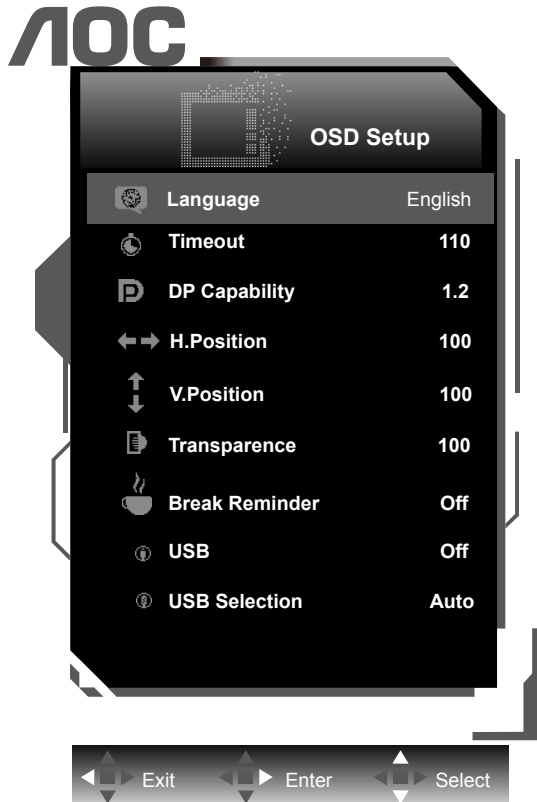

	Language (Jezik)		Izbira jezika OSD
	Timeout (Časovna omejitev)	5-120	Prilagoditev časovne omejitve OSD
	DP Capability (Zmogljivost DP)	1.1/1.2/1.4	Upoštevajte, da funkcijo HDR podpira samo DP1.2/DP1.4
	H. Position (V. položaj)	0-100	Prilagoditev vodoravnega položaja zaslonskega menija
	V. Position (N. položaj)	0-100	Prilagoditev navpičnega položaja zaslonskega menija
	Transparence (Prosojnost)	0-100	Prilagoditev prosojnosti OSD
	Break Reminder (Opomnik za odmor)	On (Vkllop)/ Off (Izklop)	Opomnik o odmoru, če uporabnik dela neprekinjeno več kot 1 uro
	USB	3.0 / 2.0 / Off (Izklop)	Select USB type.
	USB Selection (USB Izbira)	Auto / USB C / USB up (USB navzgor)	Select USB input source.

Opombe:

Če video vsebina DP podpira DP1.2/DP1.4, za Zmogljivost DP izberite DP1.2/DP1.4, sicer pa izberite DP1.1.

Indikator LED

Stanje	Barva LED
Full Power Mode	Bela
Active-off Mode	Oranžna

Gonilnik

i-Menu (Screen+)



Dobrodošli v programski opremi AOC "i-Menu". i-Menu poenostavi prilagajanje nastavitvev zaslona z uporabo zaslonkih menijev namesto gumbov OSD na monitorju. Za dokončanje nastavitve sledite nastavitvenemu vodiču. Podprti operacijski sistemi: Windows 10, Windows 8, Windows 7.

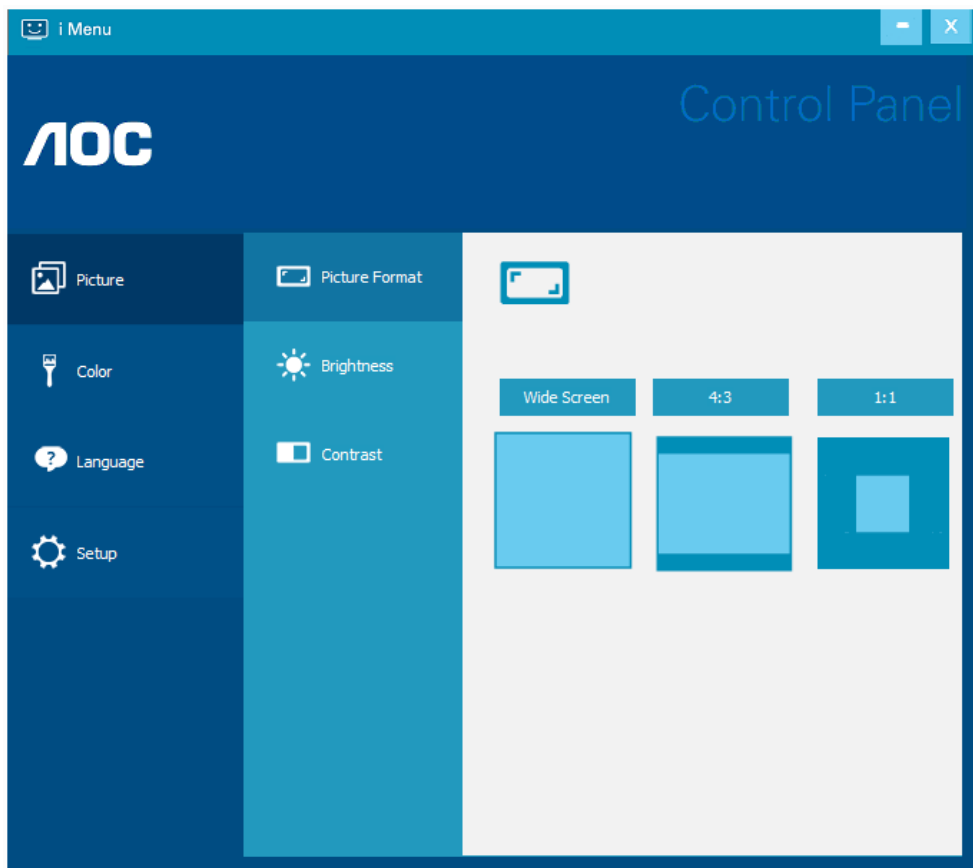

Funkcijo Screen+ lahko vklopite v i-Meniju. Programska oprema Screen+ je orodje za razdelitev zaslona namizja; namizje se razdeli v različne plošče in v vsaki se prikaže drugo okno. Ko želite dostopati do okna, ga preprosto povlečete v zeleno ploščo. Da bo vaše delo še lažje, podpira tudi prikaz več zaslonov.

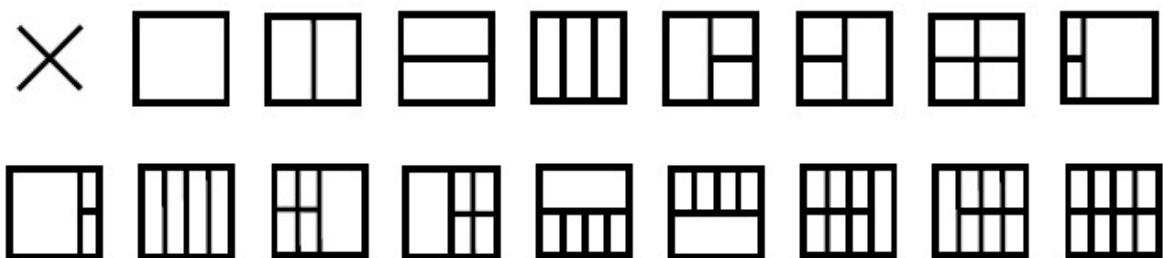

e-Saver



Dobrodošli v programski opremi za upravljanje porabe energije monitorja AOC e-Saver! Oprema AOC e-Saver vključuje funkcije pametne zaustavitve, ki monitorju omogočajo pravočasen izklop, ko je računalnik v katerem koli stanju (vklop, izklop, spanje ali ohranjevalnik zaslona); dejanski čas zaustavitve je odvisen od vaših prednostnih nastavitev (glejte spodnje primere).

Za zagon namestitve programske opreme e-Saver kliknite na »driver/e-Saver/setup.exe«, nato pa za dokončanje namestitve programske opreme sledite čarovniku.

V okviru vsakega od štirih stanj računalnika lahko iz spustnega menija izberete želeni čas (v minutah) za samodejni izklop monitorja. Spodnja slika prikazuje naslednji primer:

- 1). Ko je računalnik vklopljen, se monitor ne izklopi.
- 2). Potem ko računalnik izklopite, se monitor samodejno izklopi po 5 minutah.
- 3). Potem ko računalnik preklopi v stanje spanja/pripravljenosti, se monitor samodejno izklopi po 10 minutah.
- 4). Potem ko se vklopi ohranjevalnik zaslona, se monitor samodejno izklopi po 20 minutah.

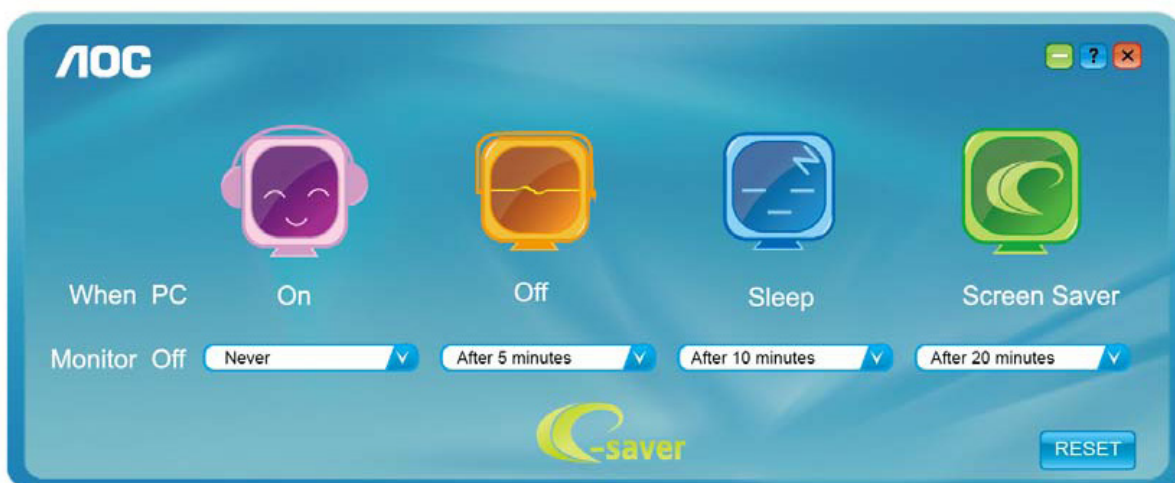

Če želite programsko opremo e-Saver nastaviti na spodaj prikazane privzete nastavitve, kliknite »RESET (PONASTAVI)«.

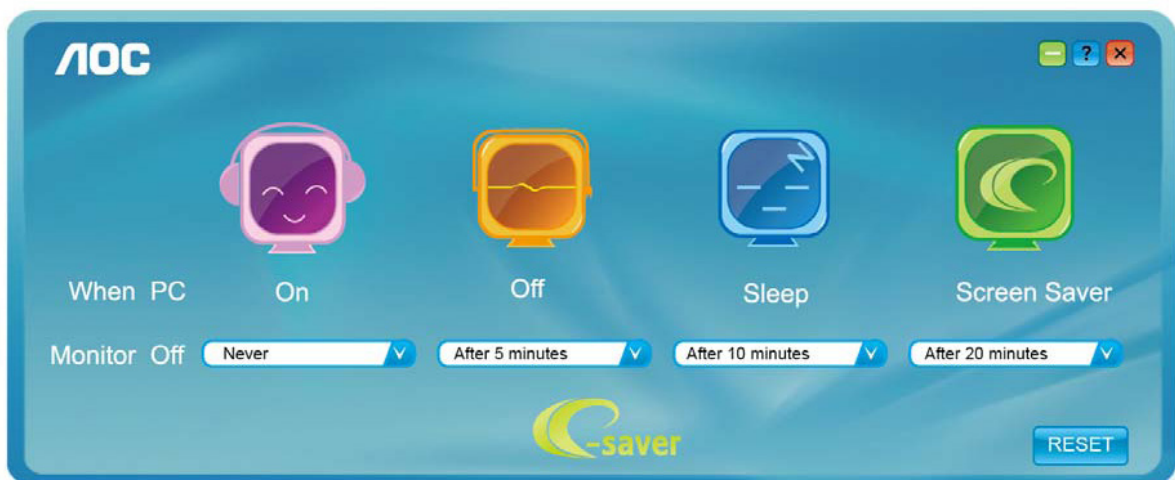

Odpravljanje težav

Težava in vprašanje	Možne rešitve
Lučka LED za prikaz delovanja ne SVETI	Preverite, ali je gumb za vklop VKLJUČEN, napajalni kabel pa pravilno priključen na ozemljeno vtičnico in monitor.
Na zaslonu ni slike	<ul style="list-style-type: none"> • Ali je napajalni kabel pravilno priključen? Preverite priključitev napajalnega kabla in vir napajanja. • Ali je kabel pravilno priključen? (Povezava s kablom HDMI) Preverite povezavo kabla HDMI. (Povezava s kablom DP) Preverite povezavo kabla DP. * Vhod HDMI/DP ni na voljo pri vseh modelih. • Če je monitor vključen, ponovno zaženite računalnik in preverite, ali je prikazan začetni (prijavni) zaslon. Če se prikaže začetni (prijavni) zaslon, zaženite računalnik v ustreznem načinu (npr. varni način v sistemu Windows 7/8/10) in tam spremenite frekvenco osveževanja grafične kartice. (Glejte »Nastavljanje optimalne ločljivosti«.) Če se začetni (prijavni) zaslon ne prikaže, se obrnite na servisni center ali svojega prodajalca. • Ali je na zaslonu izpisano sporočilo »Vir ni podprt«? To sporočilo se prikaže, če signal grafične kartice preseže največjo ločljivost in frekvenco, ki jo podpira monitor. Prilagodite največjo ločljivost in frekvenco tako, da jo bo monitor lahko pravilno prikazal. • Prepričajte se, da so gonilniki AOC za monitor nameščeni.
Slika je meglena in ima težavo s sencami oz. sledmi	Prilagodite kontrast in svetlost. Izberite samodejno prilagoditev. Preverite, ali uporabljate podaljšek ali razdelilnik. Priporočamo priključitev monitorja neposredno na izhodni priključek video kartice, ki se nahaja na zadnji strani računalnika.
Slika skače, migota, oz. se na njej prikazuje vzorec valov	Premaknite električne naprave, ki lahko povzročajo motnje, kolikor je mogoče proč od monitorja. Pri ločljivosti, ki jo uporabljate, uporabite največjo razpoložljivo stopnjo osveževanja.
Monitor je obstal v stanju pripravljenosti	Stikalo za vklop računalnika naj bo VKLJUČENO. Računalniška grafična kartica naj bo čvrsto vstavljena v režo. Preverite, ali je video kabel monitorja pravilno priključen na računalnik. Preglejte video kabel monitorja in se prepričajte, da priključek nima skrivljenih nožic. Prepričajte se, ali računalnik deluje, in sicer tako, da na tipkovnici pritisnete tipko CAPS LOCK in opazujete lučko LED tipke CAPS LOCK. Lučka LED mora pri pritisku na tipko CAPS LOCK ZASVETITI oz. UGASNITI.
Ena od osnovnih barv manjka (RDEČA, ZELENA ali MODRA)	Preglejte video kabel monitorja in se prepričajte, da priključek nima skrivljenih nožic. Preverite, ali je video kabel monitorja pravilno priključen na računalnik.
Slika ima barvne nepravilnosti (bela ni videti belo)	Prilagodite barve RGB ali izberite zeleno barvno temperaturo.
Horizontalne ali vertikalne motnje na zaslonu	Uporabite način izklopa sistema Windows 7/8/10 za prilagoditev TAKTA in FOKUSA. Izberite samodejno prilagoditev.
Uredba in servis	Glejte informacije o uredbi in servisu, ki se nahajajo v priložnem CD-ju ali na spletnem mestu www.aoc.com (da boste na podporni strani našli model, ki ga lahko kupite v svoji državi ter informacije o uredbi in servisu)

Specifikacije

Splošne specifikacije

Plošča	Ime modela	U32U1	
	Krmilni sistem	TFT barvni LCD	
	Vidna velikost slike	Diagonala 80,0 cm	
	Razdalja med slikovnimi pikami	0,18159mm (H) × 0,18159mm (V)	
	Video	Vmesnik HDMI in vmesnik DP	
	Barva zaslona	1,07 B barv	
Drugo	Vodoravno območje zaznavanja	30K - 160KHz	
	Velikost vodoravnega zaznavanja (maksimalna)	697,31mm	
	Navpično območje zaznavanja	23~75 Hz	
	Velikost navpičnega zaznavanja (največ)	392,23mm	
	Optimalna prednastavljena ločljivost	3840x2160@60Hz	
	Prepoznavanje opreme	VESA DDC2B/CI	
	Vhodni priključek	HDMI /DP /USB-C/USB navzgor	
	Vir napajanja	19,5Vdc, 9,23A	
	Poraba energije	Običajna (privzeta svetlost in kontrast)	60W
Največ (svetlost = 100, kontrast = 100)		≤230W	
Varčevanje z energijo		≤0,5W	
Fizične lastnosti	Vrsta konektorja	HDMI/ DP/ USB-C/ izhod za slušalke	
	Vrsta signalnega kabla	Odstranljivo	
Okolje	Temperatura	Delovanje	0~40°
		Nedelovanje	-25~55°
	Vlaga	Delovanje	10% ~ 85% (ne kondenzira)
		Nedelovanje	5 % ~ 93% (ne kondenzira)
	Nadmorska višina	Delovanje	0–5000 m (0–16404 ft)
		Nedelovanje	0–12192 m (0–40000 ft)

Prednastavljeni načini zaslona

STANDARD	LOČLJIVOST	VODORAVNA FREKVENCA (kHz)	NAVPIČNA FREKVENCA (Hz)
VGA	640x480@60Hz	31,469	59,94
VGA	640x480@67Hz	35	66,667
VGA	640x480@72Hz	37,861	72,809
VGA	640x480@75Hz	37,5	75
DOS MODE	720x400@70Hz	31,469	70,087
DOS MODE	720x480@60Hz	29,855	59,710
SD	720x576@50Hz	31,25	50
SVGA	800x600@56Hz	35,156	56,25
SVGA	800x600@60Hz	37,879	60,317
SVGA	800x600@72Hz	48,077	72,188
SVGA	800x600@75Hz	46,875	75
SVGA	832x624@75Hz	49,725	74,551
XGA	1024x768@60Hz	48,363	60,004
XGA	1024x768@70Hz	56,476	70,069
XGA	1024x768@75Hz	60,023	75,029
SXGA	1280x1024@60Hz	63,981	60,02
SXGA	1280x1024@75Hz	79,975	75,025
Full HD	1920x1080@60Hz	67,5	60
FHD	1920x1080@100Hz	113,221	99,93
FHD	1920x1080@120Hz	137,26	119,982
QHD	2560x1440@60Hz	88,787	59,951
UHD	3840x2160@30Hz	65,688	30
UHD	3840x2160@60Hz	133,312	60

Opombe:

USB2.0 podpira ločljivost 3840x2160 slikovnih pik pri 60 Hz. Če preklopite na USB3.0, bo podprta ločljivost 3840x2160 slikovnih pik pri 30Hz.

Določitve nožic

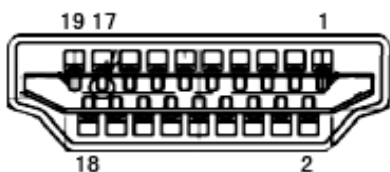

Številka nožice	Ime signala	Številka nožice	Ime signala	Številka nožice	Ime signala
1.	TMDS podatki 2+	9.	TMDS podatki 0-	17.	Ozemljitev DDC/CEC
2.	zaščita TMDS podatkov 2	10.	TMDS takt +	18.	napajanje +5V
3.	TMDS podatki 2-	11.	TMDS zaščita takta	19.	Zaznavanje hitrega vtiča
4.	TMDS podatki 1+	12.	TMDS takt-		
5.	Zaščita TMDS podatkov 1	13.	CEC		
6.	TMDS podatki 1-	14.	Rezervirano (N.C. na napravi)		
7.	TMDS podatki 0+	15.	SCL		
8.	zaščita TMDS podatkov 0	16.	SDA		

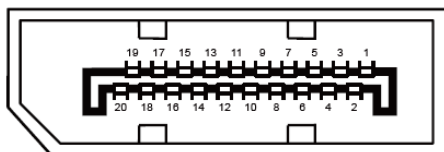

Signalni kabel s 20 nožicami za prikaz barv

Št. nožice	Ime signala	Št. nožice	Ime signala
1	ML_Lane 3 (n)	11	GND
2	GND	12	ML_Lane 0 (p)
3	ML_Lane 3 (p)	13	CONFIG1
4	ML_Lane 2 (n)	14	CONFIG2
5	GND	15	AUX_CH(p)
6	ML_Lane 2 (p)	16	GND
7	ML_Lane 1 (n)	17	AUX_CH(n)
8	GND	18	Zaznavanje hitrega vtiča
9	ML_Lane 1 (p)	19	Return DP_PWR
10	ML_Lane 0 (n)	20	DP_PWR

Plug and Play

Funkcija DDC2B Plug & Play

Monitor je opremljen z možnostmi VESA DDC2B, skladnimi s standardom VESA DDC. To mu omogoča informiranje gostujočega sistema o svoji identiteti, glede na uporabljeni nivo DDC pa tudi komunikacijo v zvezi z dodatnimi informacijami o možnostih zaslona.

DDC2B je dvosmerni podatkovni kanal, osnovan na protokolu I2C. Gostitelj lahko preko kanala DDC2B zahteva informacije EDID.