

USER MANUAL



27E4U MONITOR

AOC.COM

©2025 AOC. All rights reserved

Version: A01

AOC

Ασφάλεια.....	1
Εθνικές Συμβάσεις	1
Τροφοδοσία.....	2
Εγκατάσταση	3
Καθαρισμός	4
Άλλα	5
Εγκατάσταση	6
Περιεχόμενα στο κουτί.....	6
Εγκατάσταση βάσης και στήριξης.....	7
Ρύθμιση γωνίας θέασης	9
Σύνδεση της οθόνης	10
Τοποθέτηση στον τοίχο	11
Λειτουργία Adaptive-Sync	12
Ρύθμιση	13
Γρήγορες επιλογές.....	13
Ρύθμιση OSD	14
Ρύθμιση Παιχνιδιού	15
Προρυθμισμένη λειτουργία.....	17
Εικόνα	18
Ρύθμιση Εικόνας.....	20
Είσοδος.....	21
Ρυθμίσεις	22
Απενεργοποίηση / Ενεργοποίηση.....	22
Ήχος.....	23
Ρυθμίσεις OSD	24
Πληροφορίες	25
Δείκτης LED	26
αντιμετώπιση προβλημάτων	27
Προδιαγραφές.....	28
Γενικές Προδιαγραφές.....	28
Πολιτική Ελαττωμάτων Εικονοστοιχείων Πάνελ Οθονών AOC	29
Προεπιλεγμένες Λειτουργίες Οθόνης.....	32
Αναθέσεις Ακίδων	33
Plug and Play.....	34

Ασφάλεια

Εθνικές Συμβάσεις

Οι ακόλουθες υποενότητες περιγράφουν τις εθνικές συμβάσεις που χρησιμοποιούνται σε αυτό το έγγραφο.

Σημειώσεις, Προφυλάξεις και Προειδοποιήσεις

Σε όλο αυτόν τον οδηγό, μπλοκ κειμένου μπορεί να συνοδεύονται από εικονίδιο και να εκτυπώνονται με έντονη ή πλάγια γραφή. Αυτά τα μπλοκ είναι σημειώσεις, προφυλάξεις και προειδοποιήσεις, και χρησιμοποιούνται ως εξής:



ΣΗΜΕΙΩΣΗ: Μια ΣΗΜΕΙΩΣΗ υποδεικνύει σημαντικές πληροφορίες που σας βοηθούν να αξιοποιήσετε καλύτερα το σύστημα υπολογιστή σας.





ΠΡΟΦΥΛΑΞΗ: Μια ΠΡΟΦΥΛΑΞΗ υποδεικνύει πιθανή ζημιά στο υλικό ή απώλεια δεδομένων και σας ενημερώνει πώς να αποφύγετε το πρόβλημα.





ΠΡΟΕΙΔΟΠΟΙΗΣΗ: Μια ΠΡΟΕΙΔΟΠΟΙΗΣΗ υποδεικνύει πιθανό κίνδυνο σωματικής βλάβης και σας ενημερώνει πώς να αποφύγετε το πρόβλημα. Ορισμένες προειδοποιήσεις μπορεί να εμφανίζονται σε εναλλακτικές μορφές και να μην συνοδεύονται από εικονίδιο. Σε τέτοιες περιπτώσεις, η συγκεκριμένη παρουσίαση της προειδοποίησης επιβάλλεται από την αρμόδια ρυθμιστική αρχή.

Τροφοδοσία

 Η οθόνη πρέπει να λειτουργεί μόνο με τον τύπο τροφοδοσίας που αναγράφεται στην ετικέτα. Εάν δεν είστε βέβαιοι για τον τύπο τροφοδοσίας που παρέχεται στο σπίτι σας, συμβουλευτείτε τον έμπορο ή την τοπική εταιρεία ηλεκτρισμού.

 Η οθόνη είναι εξοπλισμένη με φως τριών ακίδων με γείωση, φως με τρίτη ακίδα (γείωσης). Αυτό το φως ταιριάζει μόνο σε πρίζα με γείωση ως μέτρο ασφαλείας. Εάν η πρίζα σας δεν υποστηρίζει το φως τριών καλωδίων, ζητήστε από ηλεκτρολόγο να εγκαταστήσει την κατάλληλη πρίζα ή χρησιμοποιήστε αντάππορα για να γειώσετε με ασφάλεια τη συσκευή. Μην παρακάμψετε τον σκοπό ασφαλείας του φως με γείωση.

 Αποσυνδέστε τη μονάδα κατά τη διάρκεια καταιγίδας με αστραπές ή όταν δεν θα χρησιμοποιηθεί για μεγάλα χρονικά διαστήματα. Αυτό θα προστατεύσει την οθόνη από ζημιές λόγω υπερτάσεων ρεύματος.

 Μην υπερφορτώνετε πολύπριζα και καλώδια επέκτασης. Η υπερφόρτωση μπορεί να προκαλέσει φωτιά ή ηλεκτροπληξία.

 Για να εξασφαλιστεί ικανοποιητική λειτουργία, χρησιμοποιήστε την οθόνη μόνο με υπολογιστές πιστοποιημένους από UL που διαθέτουν κατάλληλα διαμορφωμένες υποδοχές με σήμανση μεταξύ 100-240V AC, ελάχιστο 5A.

 Η πρίζα τοίχου πρέπει να εγκατασταθεί κοντά στον εξοπλισμό και να είναι εύκολα προσβάσιμη.

Εγκατάσταση

! Μην τοποθετείτε την οθόνη σε ασταθή καρότσι, βάση, τρίποδο, βραχίονα ή τραπέζι. Εάν η οθόνη πέσει, μπορεί να τραυματίσει ένα άτομο και να προκαλέσει σοβαρές ζημιές σε αυτό το προϊόν. Χρησιμοποιήστε μόνο καρότσι, βάση, τρίποδο, βραχίονα ή τραπέζι που συνιστά ο κατασκευαστής ή πωλείται με αυτό το προϊόν. Ακολουθήστε τις οδηγίες του κατασκευαστή κατά την εγκατάσταση του προϊόντος και χρησιμοποιήστε τα εξαρτήματα στήριξης που συνιστώνται από τον κατασκευαστή. Ο συνδυασμός προϊόντος και καροτσιού πρέπει να μετακινείται με προσοχή.

! Μην εισάγετε ποτέ κανένα αντικείμενο στην υποδοχή του περιβλήματος της οθόνης. Αυτό μπορεί να προκαλέσει ζημιά στα κυκλώματα, με αποτέλεσμα φωτιά ή ηλεκτροπληξία. Μην χύνετε ποτέ υγρά στην οθόνη.

! Μην τοποθετείτε το μπροστινό μέρος του προϊόντος στο πάτωμα.

! Εάν τοποθετήσετε την οθόνη σε τοίχο ή ράφι, χρησιμοποιήστε κιτ στήριξης εγκεκριμένο από τον κατασκευαστή και ακολουθήστε τις οδηγίες του κιτ.

! Αφήστε κάποιο χώρο γύρω από την οθόνη όπως φαίνεται παρακάτω. Σε αντίθετη περίπτωση, η κυκλοφορία του αέρα μπορεί να είναι ανεπαρκής, με αποτέλεσμα η υπερθέρμανση να προκαλέσει φωτιά ή ζημιά στην οθόνη.

! Για να αποφύγετε πιθανές ζημιές, όπως το ξεφλούδισμα του πάνελ από το πλαίσιο, βεβαιωθείτε ότι η οθόνη δεν κλίνει προς τα κάτω περισσότερο από -5 μοίρες. Εάν υπερβείτε τη μέγιστη γωνία κλίσης προς τα κάτω των -5 μοιρών, η ζημιά στην οθόνη δεν θα καλύπτεται από την εγγύηση.

Δείτε παρακάτω τις προτεινόμενες περιοχές αερισμού γύρω από την οθόνη όταν αυτή είναι εγκατεστημένη στον τοίχο ή στη βάση:

Εγκατεστημένη με βάση

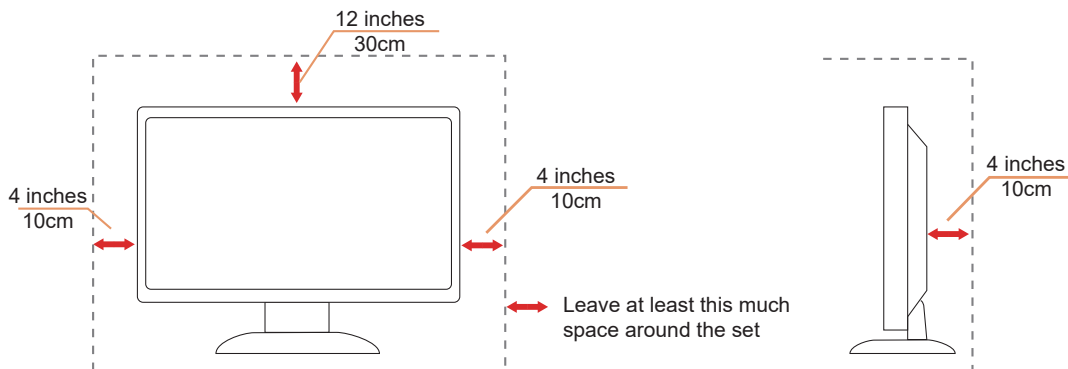

Καθαρισμός

 Καθαρίζετε το περίβλημα τακτικά με ένα μαλακό πανί, ελαφρώς βρεγμένο με νερό.

 Κατά τον καθαρισμό χρησιμοποιήστε ένα μαλακό βαμβακερό ή μικροϊνών πανί. Το πανί πρέπει να είναι υγρό και σχεδόν στεγνό· μην επιτρέψετε την είσοδο υγρού στο περίβλημα.



 Παρακαλείσθε να αποσυνδέετε το καλώδιο τροφοδοσίας πριν από τον καθαρισμό του προϊόντος.

Άλλα

 Εάν το προϊόν εκπέμπει περίεργη οσμή, ήχο ή καπνό, αποσυνδέστε ΑΜΕΣΩΣ το φως τροφοδοσίας και επικοινωνήστε με το Κέντρο Εξυπηρέτησης.

 Βεβαιωθείτε ότι οι οπές αερισμού δεν φράσσονται από τραπέζι ή κουρτίνα.

 Μην εκθέτετε την οθόνη LCD σε έντονους κραδασμούς ή υψηλές κρούσεις κατά τη λειτουργία.

 Μην χτυπάτε ή ρίχνετε την οθόνη κατά τη λειτουργία ή τη μεταφορά.

 Τα καλώδια τροφοδοσίας πρέπει να είναι εγκεκριμένα για ασφάλεια. Για τη Γερμανία, πρέπει να είναι τύπου H03VV-F, 3G, 0.75 mm² ή καλύτερο. Για άλλες χώρες, θα χρησιμοποιούνται οι κατάλληλοι τύποι ανάλογα.

 Η υπερβολική ηχητική πίεση από ακουστικά και ακουστικά κεφαλής μπορεί να προκαλέσει απώλεια ακοής. Η ρύθμιση του ισοσταθμιστή στο μέγιστο αυξάνει την τάση εξόδου των ακουστικών και, κατά συνέπεια, το επίπεδο ηχητικής πίεσης.

 Χαμηλό Μπλε Φως: Η οθόνη χρησιμοποιεί πάνελ χαμηλού μπλε φωτός. Συμμορφώνεται με την πιστοποίηση TÜV Rheinland Low Blue Light Hardware Solution υπό την εργοστασιακή επαναφορά/προεπιλεγμένη ρύθμιση.

Υγεία:

- Η οθόνη πρέπει να βρίσκεται σε απόσταση 50 ~ 70 εκ. (20 ~ 28 ίντσες) από τα μάτια σας.
- Η παρατεταμένη παρακολούθηση της οθόνης προκαλεί κόπωση στα μάτια και μπορεί να επιδεινώσει την όρασή σας. Ξεκουράζετε τα μάτια σας για 5 ~ 10 λεπτά για κάθε 1 ώρα χρήσης της συσκευής.
- Μειώστε την καταπόνηση των ματιών εστιάζοντας σε αντικείμενα μακριά.
- Το συχνό ανοιγοκλείσιμο των ματιών και οι ασκήσεις οφθαλμών βοηθούν στην αποφυγή ξηρότητας.

 Η τεχνολογία χωρίς τρεμόπαιγμα διατηρεί σταθερό οπίσθιο φωτισμό με DC dimmer που εξαλείφει την κύρια Αιτία τρεμοπαίγματος της οθόνης, καθιστώντας την πιο άνετη για τα μάτια.

Εγκατάσταση

Περιεχόμενα στο κουτί

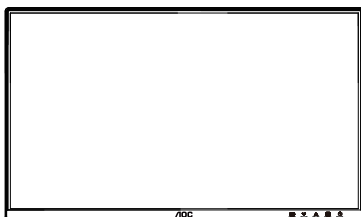

Monitor



Quick Start Guide



Warranty Card



Stand

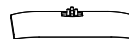

Base



Power Cable



HDMI Cable



DisplayPort
Cable



D-SUB Cable



USB Cable



Audio Cable

* Δεν παρέχονται όλα τα καλώδια σήματος για όλες τις χώρες και περιοχές. Παρακαλούμε επικοινωνήστε με τον τοπικό έμπορο ή το υποκατάστημα της AOC για επιβεβαίωση.

Εγκατάσταση βάσης και στήριξης

Παρακαλούμε εγκαταστήστε ή αφαιρέστε τη βάση ακολουθώντας τα παρακάτω βήματα.

Εγκατάσταση:

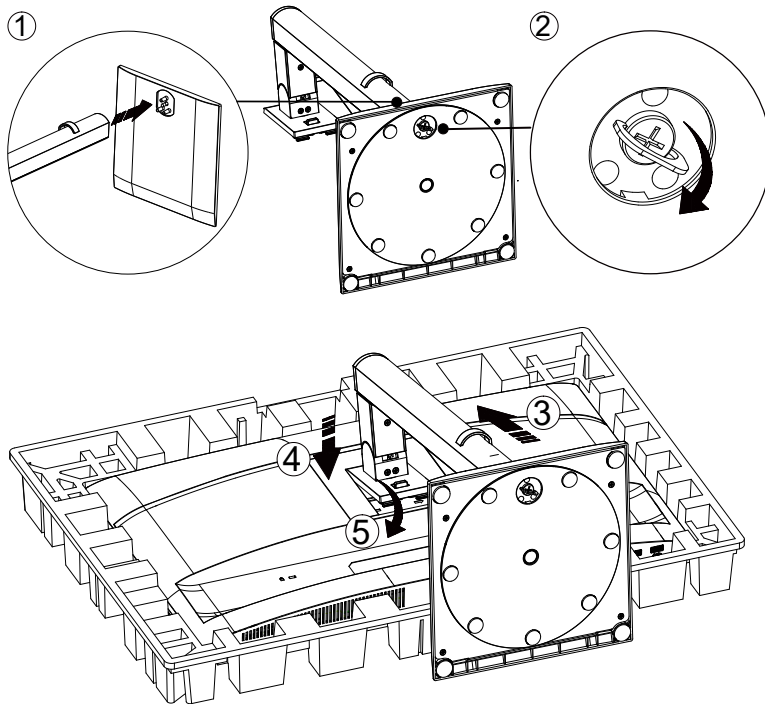

Αφαίρεση:

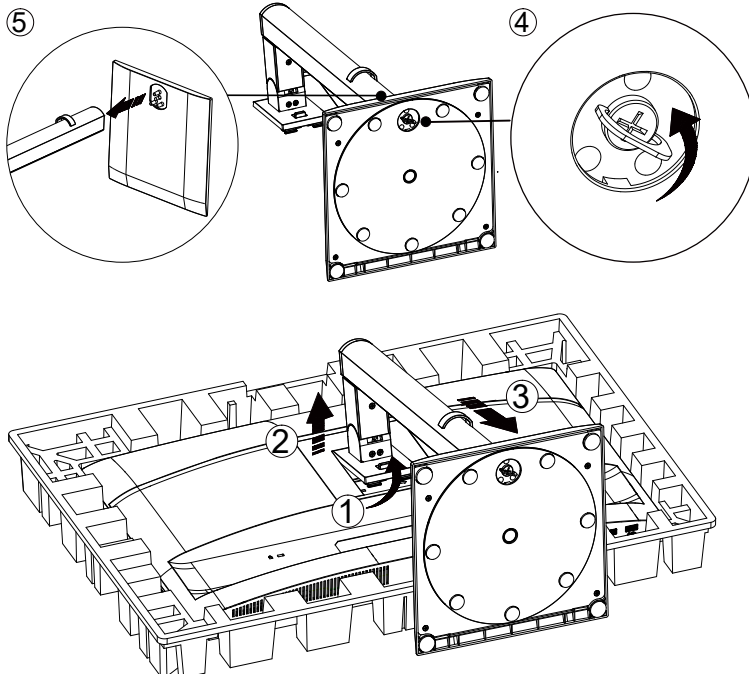

Προδιαγραφή βίδας βάσης: M6*13 mm (ενεργό σπείρωμα 5,5 mm)

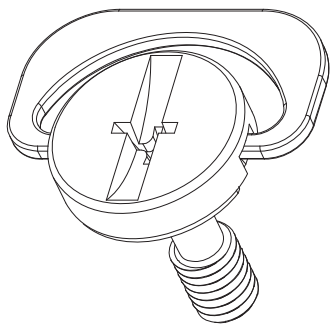

 ΣΗΜΕΙΩΣΗ: Ο σχεδιασμός της οθόνης ενδέχεται να διαφέρει από αυτόν που απεικονίζεται.

Ρύθμιση γωνίας θέασης

Για την καλύτερη εμπειρία θέασης, συνιστάται ο χρήστης να βεβαιωθεί ότι μπορεί να βλέπει ολόκληρο το πρόσωπό του στην οθόνη και στη συνέχεια να ρυθμίσει τη γωνία της οθόνης σύμφωνα με τις προσωπικές προτιμήσεις.

Κρατήστε τη βάση ώστε να μην ανατραπεί η οθόνη κατά την αλλαγή της γωνίας.

Μπορείτε να ρυθμίσετε την οθόνη ως εξής:

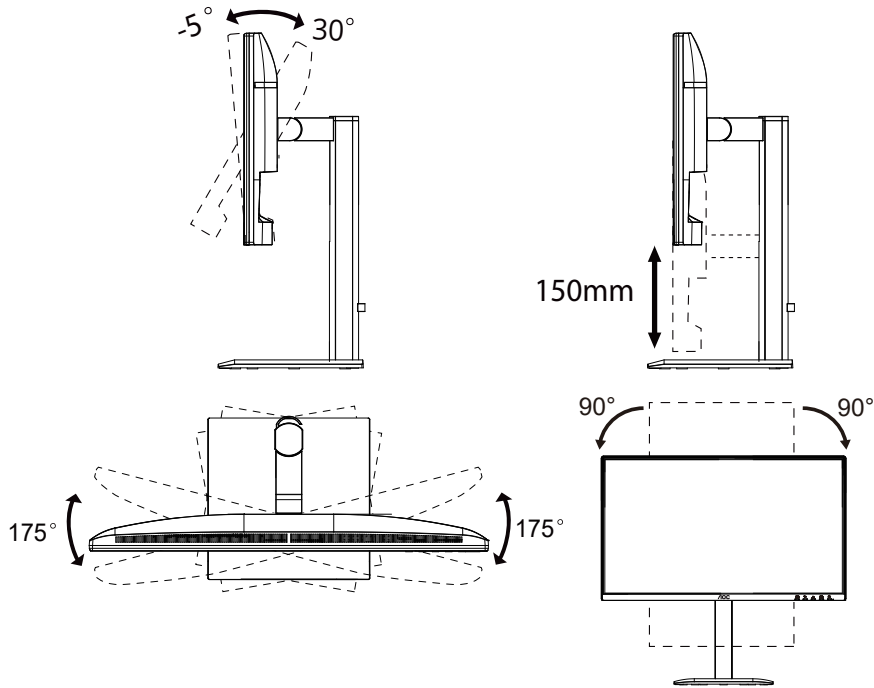

ΣΗΜΕΙΩΣΗ:

Μην αγγίζετε την οθόνη LCD κατά την αλλαγή της γωνίας. Το άγγιγμα της οθόνης LCD μπορεί να προκαλέσει ζημιά.

Προειδοποίηση

- Για να αποφύγετε πιθανή ζημιά στην οθόνη, όπως αποκόλληση του πάνελ, βεβαιωθείτε ότι η οθόνη δεν κλίνει προς τα κάτω περισσότερο από -5° .
- Μην πιέζετε την οθόνη κατά τη ρύθμιση της γωνίας της. Κρατήστε μόνο το πλαίσιο (bezel).

Σύνδεση της οθόνης

Συνδέσεις καλωδίων στο πίσω μέρος της οθόνης και του υπολογιστή:

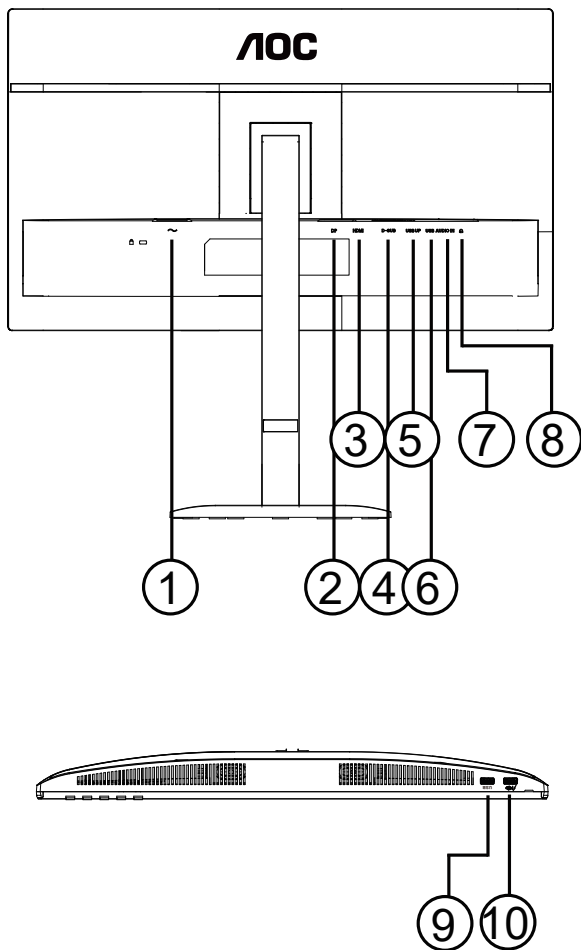

1. Τροφοδοσία
2. DisplayPort
3. HDMI
4. D-SUB
5. USB Upstream
6. USB3.2 Gen1x2
7. AUDIO IN
8. Ακουστικά
9. USB3.2 Gen1
10. USB3.2 Gen1 downstream + φόρτιση

Σύνδεση με υπολογιστή

1. Συνδέστε το καλώδιο τροφοδοσίας στο πίσω μέρος της οθόνης με ασφάλεια.
2. Απενεργοποιήστε τον υπολογιστή και αποσυνδέστε το καλώδιο τροφοδοσίας του.
3. Συνδέστε το καλώδιο σήματος οθόνης στον βίντεο σύνδεσμο στο πίσω μέρος του υπολογιστή.
4. Συνδέστε το καλώδιο τροφοδοσίας του υπολογιστή σας και της οθόνης σε μια κοινή πρίζα.
5. Ενεργοποιήστε τον υπολογιστή και την οθόνη σας.

Εάν η οθόνη εμφανίζει εικόνα, η εγκατάσταση έχει ολοκληρωθεί. Εάν δεν εμφανίζει εικόνα, παρακαλούμε ανατρέξτε στην Αντιμετώπιση προβλημάτων.

Για την προστασία του εξοπλισμού, απενεργοποιείτε πάντα τον υπολογιστή και την οθόνη LCD πριν από τη σύνδεση.

Τοποθέτηση στον τοίχο

Προετοιμασία για την εγκατάσταση προαιρετικού βραχίονα τοποθέτησης στον τοίχο.

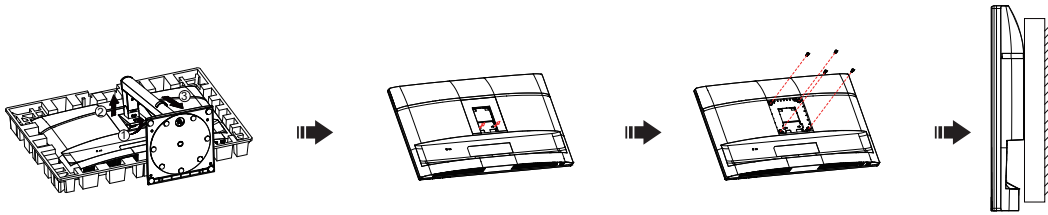

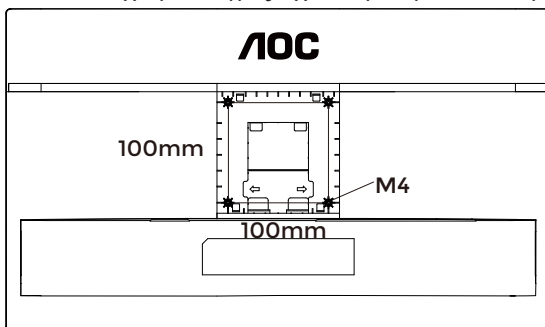

Αυτή η οθόνη μπορεί να προσαρτηθεί σε βραχίονα τοποθέτησης στον τοίχο που αγοράζεται ξεχωριστά. Αποσυνδέστε την τροφοδοσία πριν από αυτή τη διαδικασία. Ακολουθήστε τα εξής βήματα:

1. Αφαιρέστε τη βάση.
2. Ακολουθήστε τις οδηγίες του κατασκευαστή για τη συναρμολόγηση του βραχίονα τοποθέτησης στον τοίχο.
3. Τοποθετήστε τον βραχίονα τοποθέτησης στον τοίχο στο πίσω μέρος της οθόνης. Στοιχίστε τις οπές του βραχίονα με τις οπές στο πίσω μέρος της οθόνης.
4. Εισάγετε τις 4 βίδες στις οπές και σφίξτε τις.
5. Επανασυνδέστε τα καλώδια. Ανατρέξτε στο εγχειρίδιο χρήσης που συνοδεύει τον προαιρετικό βραχίονα τοποθέτησης στον τοίχο για οδηγίες σχετικά με την τοποθέτηση στον τοίχο.

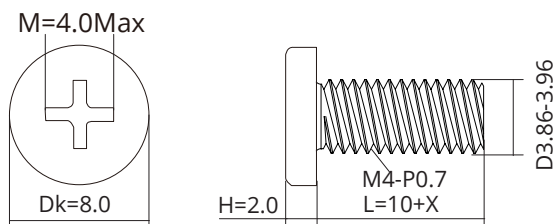

Προδιαγραφές βιδών ανάρτησης τοίχου: M4*(10+X)mm, (X = πάχος βραχίονα τοποθέτησης στον τοίχο)



 **Σημείωση:** Οι οπές βιδών για στήριξη VESA δεν είναι διαθέσιμες σε όλα τα μοντέλα. Παρακαλείσθε να ελέγξετε με τον έμπορο ή το επίσημο τμήμα της AOC. Επικοινωνήστε πάντα με τον κατασκευαστή για εγκατάσταση σε τοίχο.

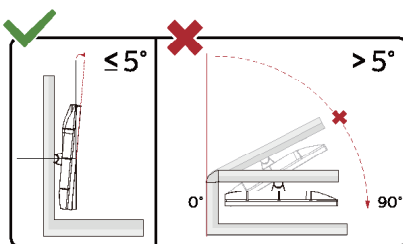

* Ο σχεδιασμός της οθόνης ενδέχεται να διαφέρει από αυτόν που απεικονίζεται.

ΠΡΟΕΙΔΟΠΟΙΗΣΗ:

1. Για να αποφύγετε πιθανή ζημιά στην οθόνη, όπως αποκόλληση του πάνελ, βεβαιωθείτε ότι η οθόνη δεν κλίνει προς τα κάτω περισσότερο από -5°.
2. Μην πιέζετε την οθόνη κατά τη ρύθμιση της γωνίας της. Κρατήστε μόνο το πλαίσιο (bezel).

Λειτουργία Adaptive-Sync

1. Η λειτουργία Adaptive-Sync λειτουργεί με DP/HDMI.
2. Συμβατές Κάρτες Γραφικών: Η συνιστώμενη λίστα παρατίθεται παρακάτω και μπορεί επίσης να ελεγχθεί στην ιστοσελίδα www.AMD.com.

Κάρτες Γραφικών

- Σειρά Radeon™ RX Vega
- Σειρά Radeon™ RX 500
- Σειρά Radeon™ RX 400
- Σειρά Radeon™ R9/R7 300 (εκτός R9 370/X, R7 370/X, R7 265)
- **Radeon™ Pro Duo (2016)**
- Σειρά Radeon™ R9 Nano
- Σειρά Radeon™ R9 Fury
- Σειρά Radeon™ R9/R7 200 (εκτός R9 270/X, R9 280/X)

Επεξεργαστές

- AMD Ryzen™ 7 2700U
- AMD Ryzen™ 5 2500U
- AMD Ryzen™ 5 2400G
- AMD Ryzen™ 3 2300U
- AMD Ryzen™ 3 2200G
- AMD PRO A12-9800
- AMD PRO A12-9800E
- AMD PRO A10-9700
- AMD PRO A10-9700E
- AMD PRO A8-9600
- AMD PRO A6-9500
- AMD PRO A6-9500E
- AMD PRO A12-8870
- AMD PRO A12-8870E
- AMD PRO A10-8770
- AMD PRO A10-8770E
- AMD PRO A10-8750B
- AMD PRO A8-8650B
- AMD PRO A6-8570
- AMD PRO A6-8570E
- AMD PRO A4-8350B
- AMD A10-7890K
- AMD A10-7870K
- AMD A10-7850K
- AMD A10-7800
- AMD A10-7700K
- AMD A8-7670K
- AMD A8-7650K
- AMD A8-7600
- AMD A6-7400K

Ρύθμιση

Γρήγορες επιλογές

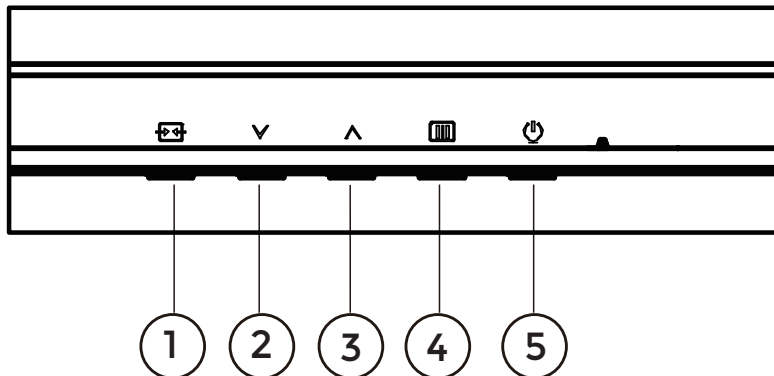

1	Πηγή/Έξοδος
2	Προρυθμισμένη λειτουργία/∨
3	Φωτεινότητα/∧
4	Μενού/Επιβεβαίωση
5	Τροφοδοσία

Μενού/Επιβεβαίωση

Πατήστε για εμφάνιση του OSD ή για επιβεβαίωση της επιλογής.

Τροφοδοσία

Πατήστε το κουμπί λειτουργίας για να ενεργοποιήσετε την οθόνη.

Προρυθμισμένη λειτουργία/∨

Όταν δεν εμφανίζεται το OSD, πατήστε “∨” το πλήκτρο για να ανοίξετε τη λειτουργία Προρυθμισμένη λειτουργία, στη συνέχεια πατήστε “∨” ή “∧” το πλήκτρο για να επιλέξετε την Προρυθμισμένη λειτουργία.

Φωτεινότητα/∧

Όταν δεν εμφανίζεται το OSD, πατήστε “∧” το πλήκτρο για να ανοίξετε τη λειτουργία Φωτεινότητας, στη συνέχεια πατήστε “∨” ή “∧” το πλήκτρο για να ρυθμίσετε τη φωτεινότητα.









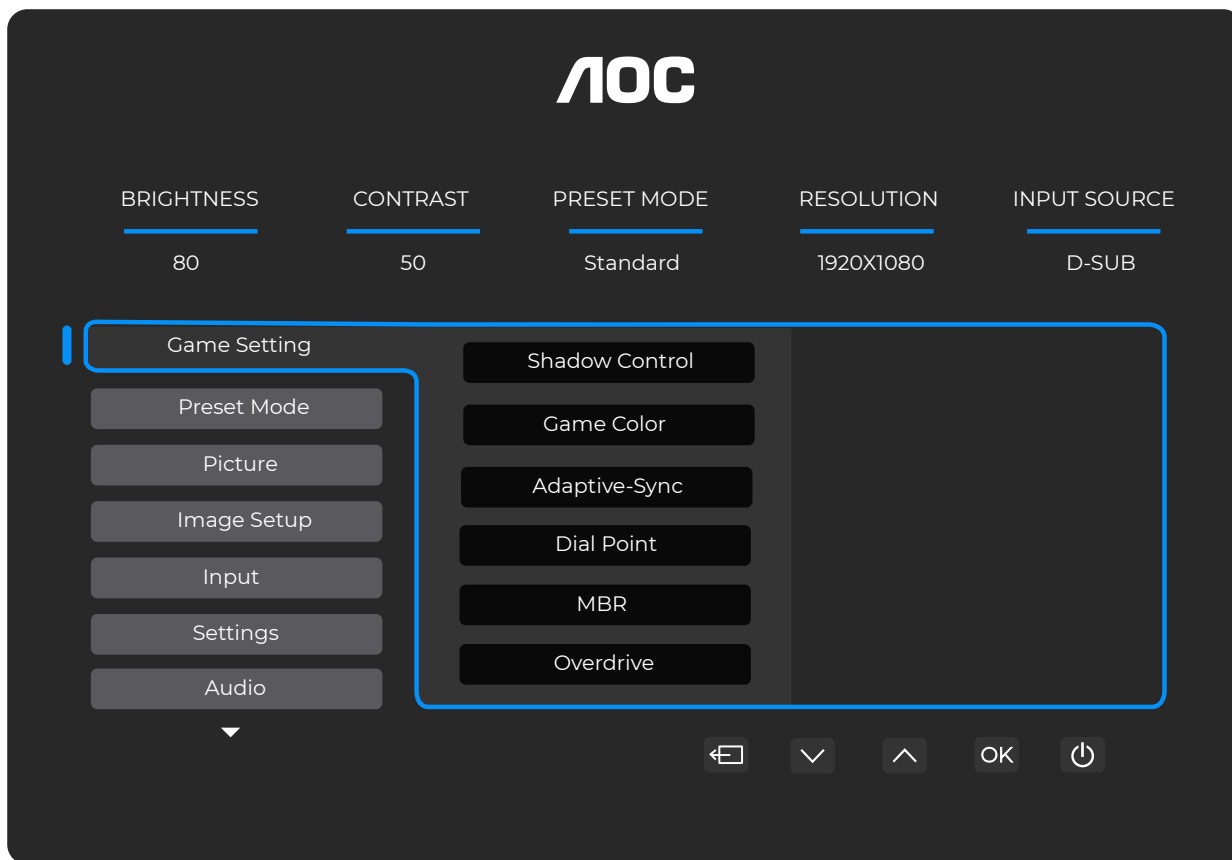





Πηγή/Έξοδος

Όταν το OSD είναι κλειστό, το κουμπί Πηγή/Έξοδος λειτουργεί ως πλήκτρο γρήγορης πρόσβασης στην Πηγή. Όταν το μενού OSD είναι ενεργό, αυτό το κουμπί λειτουργεί ως πλήκτρο εξόδου (για έξοδο από το μενού OSD).

Ρύθμιση OSD

Βασικές και απλές οδηγίες για τα πλήκτρα ελέγχου.



- 1). Πατήστε το  κουμπί MENOY για να ενεργοποιήσετε το παράθυρο OSD.
- 2). Πατήστε  ή  για να περιηγηθείτε στις λειτουργίες. Μόλις επισημανθεί η επιθυμητή λειτουργία, πατήστε το  κουμπί MENOY / OK για να την ενεργοποιήσετε, πατήστε  ή  για να πλοηγηθείτε στις λειτουργίες του υπομενού. Μόλις επισημανθεί η επιθυμητή λειτουργία υπομενού, πατήστε  το κουμπί MENOY / OK για να την ενεργοποιήσετε.
- 3). Πατήστε  ή  για να αλλάξετε τις ρυθμίσεις της επιλεγμένης λειτουργίας. Πατήστε  /  για έξοδο. Εάν θέλετε να ρυθμίσετε κάποια άλλη λειτουργία, επαναλάβετε τα βήματα 2-3.
- 4). Λειτουργία Κλειδώματος OSD: Για να κλειδώσετε το OSD, πατήστε και κρατήστε πατημένο το  κουμπί MENOY ενώ η οθόνη είναι απενεργοποιημένη και στη συνέχεια πατήστε  το κουμπί τροφοδοσίας για να ενεργοποιήσετε την οθόνη. Για να ξεκλειδώσετε το OSD, πατήστε και κρατήστε πατημένο το  κουμπί MENOY ενώ η οθόνη είναι απενεργοποιημένη και στη συνέχεια πατήστε  κουμπί τροφοδοσίας για να ενεργοποιήσετε την οθόνη.

Σημειώσεις:

- 1). Εάν το προϊόν διαθέτει μόνο μία είσοδο σήματος, το στοιχείο «Επιλογή Εισόδου» δεν μπορεί να ρυθμιστεί.
- 2). Εάν η ανάλυση του εισερχόμενου σήματος είναι η εγγενής ανάλυση ή Adaptive-Sync, τότε το στοιχείο «Αναλογία Εικόνας» είναι άκυρο.

Ρύθμιση Παιχνιδιού

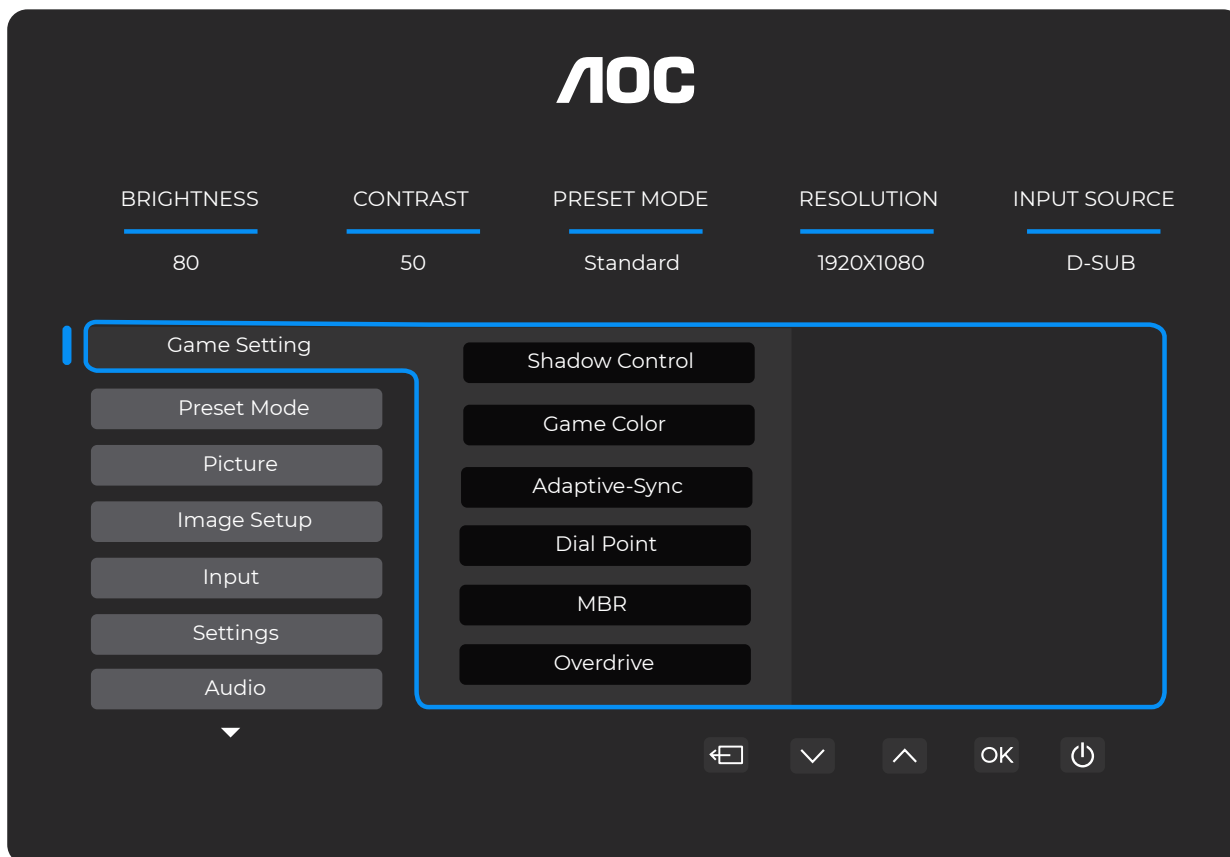

Έλεγχος Σκιάς	0 ~ 20	<p>Η προεπιλεγμένη τιμή του Έλεγχου Σκιάς είναι 20, και ο τελικός χρήστης μπορεί να ρυθμίσει από 0 έως 20 για αύξηση ή μείωση της αντίθεσης και πιο καθαρή εικόνα.</p> <ol style="list-style-type: none"> Εάν η εικόνα είναι πολύ σκοτεινή για να διακριθούν οι λεπτομέρειες, ρυθμίστε από 50 έως 100 για πιο καθαρή εικόνα. Εάν η εικόνα είναι πολύ λευκή και δεν φαίνονται καθαρά οι λεπτομέρειες, ρυθμίστε την τιμή από 50 σε 0 για πιο καθαρή εικόνα.
Χρώμα Παιχνιδιού	0 ~ 20	Το Χρώμα Παιχνιδιού παρέχει 0-20 επίπεδα ρύθμισης του κορεσμού για καλύτερη απόδοση της εικόνας.
Adaptive-Sync	Απενεργοποίηση / Ενεργοποίηση	Απενεργοποιήστε ή ενεργοποιήστε το Adaptive-Sync. Υπενθύμιση λειτουργίας Adaptive-Sync: Όταν η λειτουργία Adaptive-Sync είναι ενεργοποιημένη, ενδέχεται να εμφανιστεί τρεμόπαιγμα σε ορισμένα περιβάλλοντα παιχνιδιών.
DialPoint	Απενεργοποίηση / Ενεργοποίηση / Δυναμικό	Η λειτουργία "Dial Point" τοποθετεί έναν δείκτη στόχευσης στο κέντρο της οθόνης για να βοηθήσει τους παίκτες να παίξουν παιχνίδια First Person Shooter (FPS) με ακριβή στόχευση.
MBR	0 ~ 20	<p>Το MBR (Μείωση Θολώματος Κίνησης) παρέχει 0-20 επίπεδα ρύθμισης για τη μείωση του θολώματος κίνησης.</p> <p>Σημείωση:</p> <ol style="list-style-type: none"> Η λειτουργία MBR μπορεί να ρυθμιστεί όταν το Adaptive-Sync είναι απενεργοποιημένο και ο ρυθμός ανανέωσης είναι $\geq 75\text{Hz}$. Η φωτεινότητα της οθόνης μειώνεται καθώς αυξάνεται η τιμή ρύθμισης.

Overdrive	Απενεργοποίηση / Αδύναμο / Μεσαίο / Ισχυρό / Ενίσχυση	<p>Ρυθμίστε τον χρόνο απόκρισης.</p> <p>Σημείωση:</p> <ol style="list-style-type: none"> 1. Εάν ο χρήστης ρυθμίσει το OverDrive σε «Strong», η εμφανιζόμενη εικόνα ενδέχεται να εμφανιστεί θολή. Οι χρήστες μπορούν να ρυθμίσουν το επίπεδο OverDrive ή να το απενεργοποιήσουν σύμφωνα με τις προτιμήσεις τους. 2. Η λειτουργία «Boost» είναι προαιρετική όταν το Adaptive-Sync είναι απενεργοποιημένο και ο ρυθμός ανανέωσης είναι $\geq 75\text{Hz}$. 3. Η φωτεινότητα της οθόνης θα μειωθεί όταν η λειτουργία «Boost» είναι ενεργοποιημένη.
-----------	---	--

Σημείωση:

Όταν ο «Χρωματικός Χώρος» κάτω από το «Εικόνα» έχει οριστεί σε sRGB, τα στοιχεία «Έλεγχος Σκιάς», «Χρώμα Παιχνιδιού» και «MBR» δεν μπορούν να ρυθμιστούν. Η λειτουργία «Boost» κάτω από το «Overdrive» δεν είναι διαθέσιμη.

Προρυθμισμένη λειτουργία

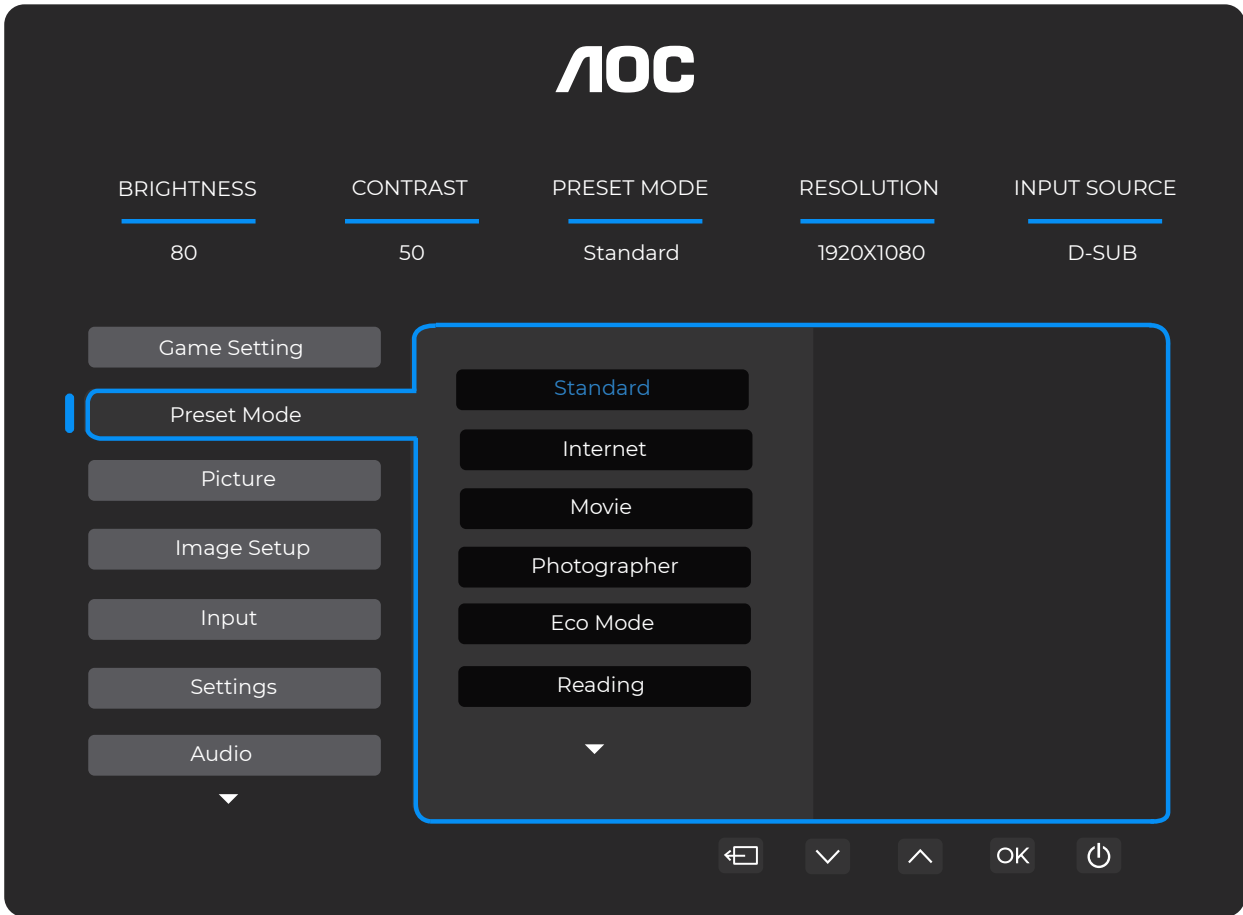

Πρότυπο	Βελτιώστε την αναγνωσιμότητα για κατάλληλα παιχνίδια διαδικτύου και κινητών συσκευών.	
Διαδίκτυο	Λειτουργία Διαδικτύου.	
Ταινία	Λειτουργία Ταινίας.	
Φωτογράφος	Λειτουργία Φωτογράφου.	
Λειτουργία Οικολογίας	Λειτουργία Οικολογίας	
Ανάγνωση	Λειτουργία Ανάγνωσης.	
Εφέ HDR - Εικόνα	Ρυθμίστε το Εφέ HDR σύμφωνα με τις απαιτήσεις χρήσης σας.	
Εφέ HDR - Ταινία		
Εφέ HDR - Παιχνίδι		
Αθλητικά	Λειτουργία Αθλητικών.	
FPS	Για παιχνίδια FPS (First Person Shooters). Βελτιώνει το επίπεδο του μαύρου σε σκοτεινό θέμα.	
RTS	Για παιχνίδια RTS (Real Time Strategy). Βελτιώνει την ποιότητα της εικόνας.	
Αγώνες	Για παιχνίδια Αγώνων, παρέχει τον ταχύτερο χρόνο απόκρισης και υψηλό κορεσμό χρωμάτων.	
Επαναφορά Χρώματος	Όχι / Ναι	Επαναφέρει το Χρώμα στις προεπιλεγμένες ρυθμίσεις.

Εικόνα



Φωτεινότητα	0-100	Ρύθμιση οπίσθιου φωτισμού.
Αντίθεση	0-100	Αντίθεση από ψηφιακό καταχωρητή.
Χρωματικός χώρος	Φυσικός πίνακας	Πίνακας με τυπικό χρωματικό χώρο.
	sRGB	Χρωματικός χώρος sRGB.
Οξύτητα	0-100	Ρύθμιση οξύτητας.
Γάμμα	1.8/2.0/2.2/2.4/2.6	Ρύθμιση γάμμα.
Θερμοκρασία χρώματος	Φυσική/5000K/ 6500K/7500K/ 8200K/9300K/ 11500K/Ορισμός Χρήστη	Ρύθμιση Θερμοκρασίας Χρώματος. Σημείωση: Επιλέξτε Ορισμός Χρήστη για να ρυθμίσετε τα χρώματα RGB.
Κόκκινο	0-100	Ενίσχυση κόκκινου από ψηφιακό καταχωρητή.
Πράσινο	0-100	Ενίσχυση πράσινου από ψηφιακό καταχωρητή.
Μπλε	0-100	Ενίσχυση μπλε από ψηφιακό καταχωρητή.
DCR	Απενεργοποίηση	Απενεργοποίηση δυναμικής αναλογίας αντίθεσης.
	Ενεργοποίηση	Ενεργοποίηση δυναμικής αναλογίας αντίθεσης.
Clear Vision	Απενεργοποίηση/ Ασθενές/Μεσαίο/ Ισχυρό	Ρύθμιση Clear Vision.

Αναλογία Εικόνας	Πλήρης/Αναλογία	Επιλέξτε την αναλογία εικόνας για την οθόνη.
------------------	-----------------	--

Ρύθμιση Εικόνας

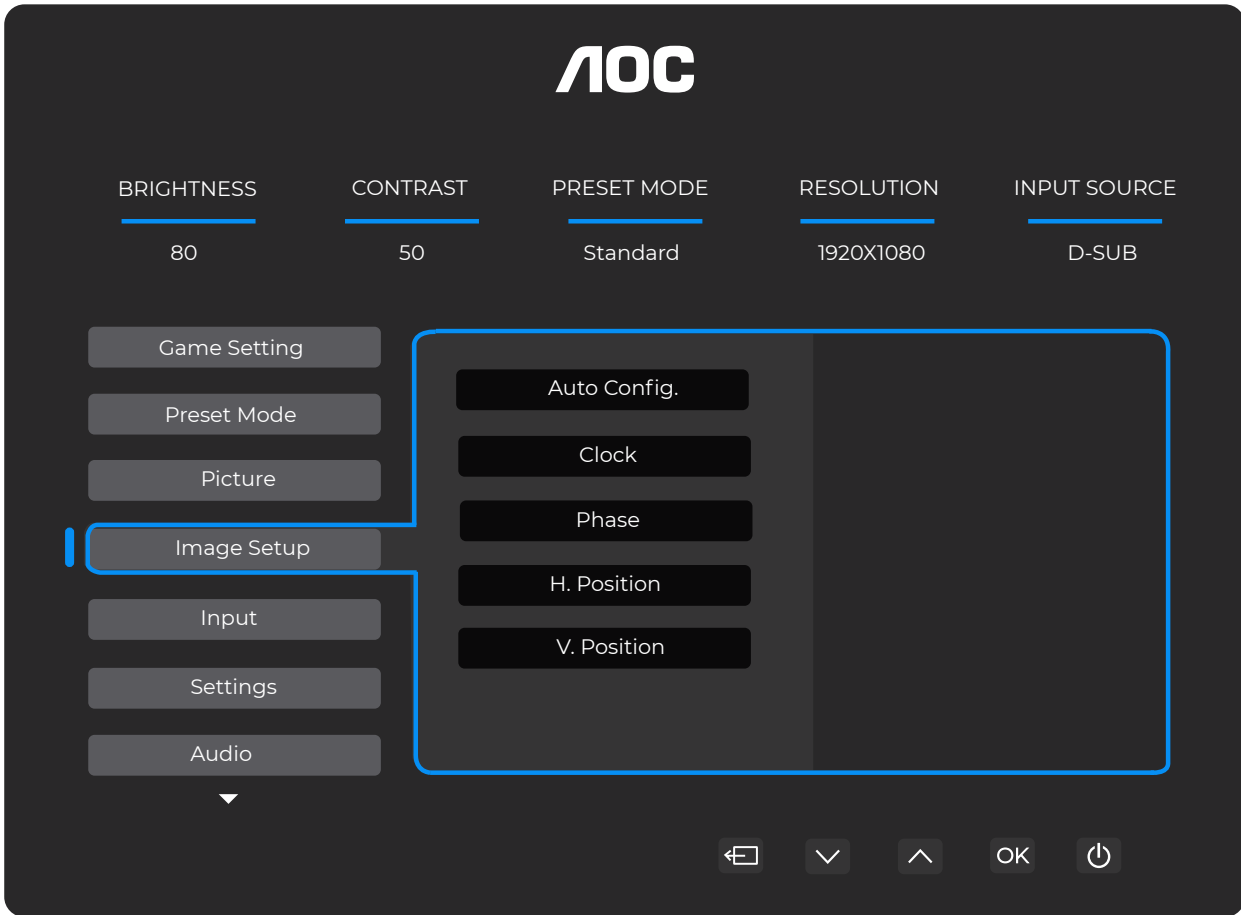

Αυτόματη Ρύθμιση	Όχι / Ναι	Αυτόματη ρύθμιση της οριζόντιας/κάθετης θέσης, της εστίασης και του ρολογιού της εικόνας.
Ρολόι	0-100	Ρυθμίστε το ρολόι της εικόνας για τη μείωση του θορύβου κάθετης γραμμής. Κάθε βήμα θα αυξήσει ή θα μειώσει την τιμή κατά 1 ή 2.
Φάση	0-100	Ρυθμίστε τη φάση της εικόνας για τη μείωση του θορύβου οριζόντιας γραμμής. Κάθε βήμα θα αυξήσει ή θα μειώσει την τιμή κατά 1 ή 2.
Οριζόντια Θέση	0-100	Ρυθμίστε την οριζόντια θέση του OSD.
Κάθετη Θέση	0-100	Ρυθμίστε την κάθετη θέση του OSD.

Είσοδος

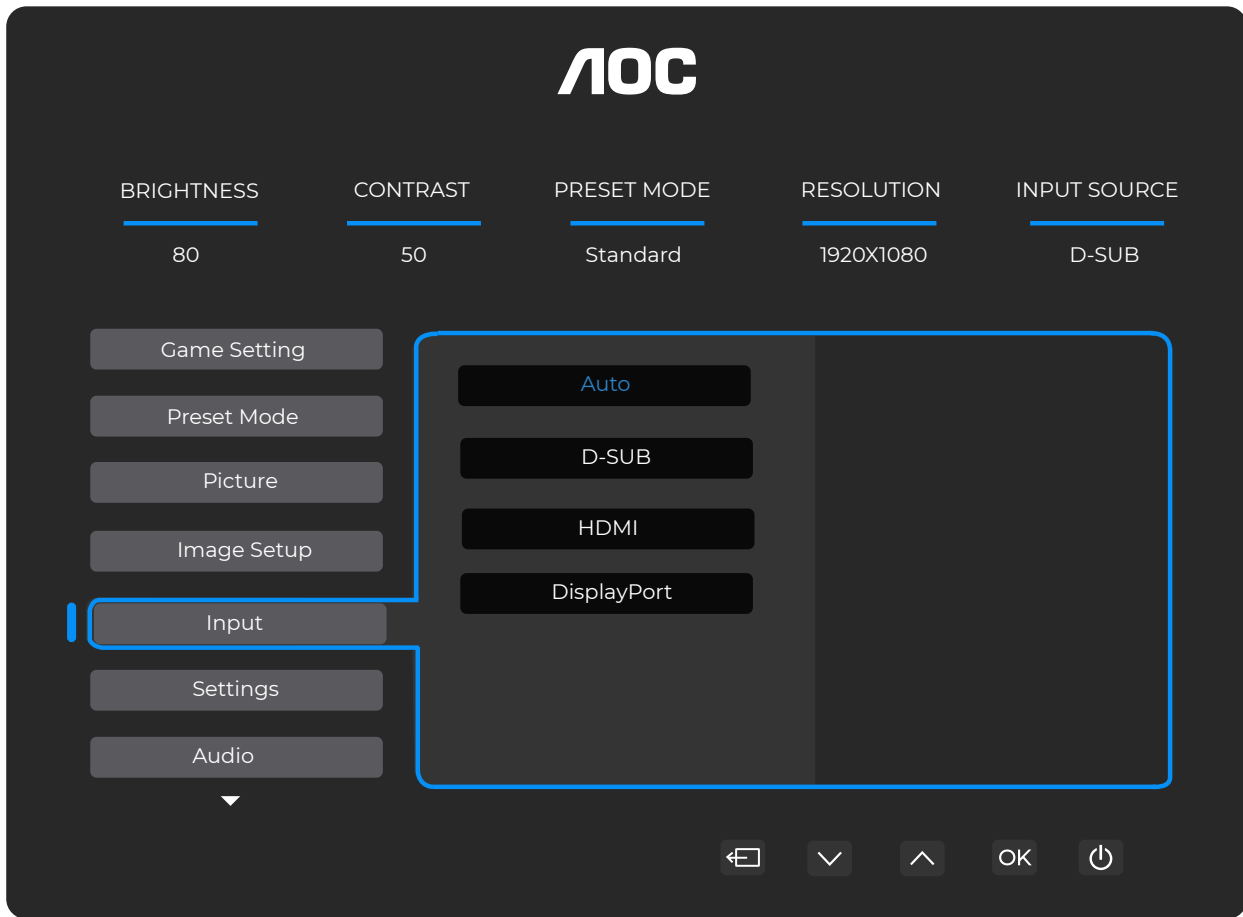

Αυτόματη	Επιλογή πηγής σήματος εισόδου Αυτόματα.
D-SUB	Επιλογή πηγής σήματος εισόδου D-SUB.
HDMI	Επιλογή πηγής σήματος εισόδου HDMI.
DisplayPort	Επιλογή πηγής σήματος εισόδου DisplayPort.

Ρυθμίσεις

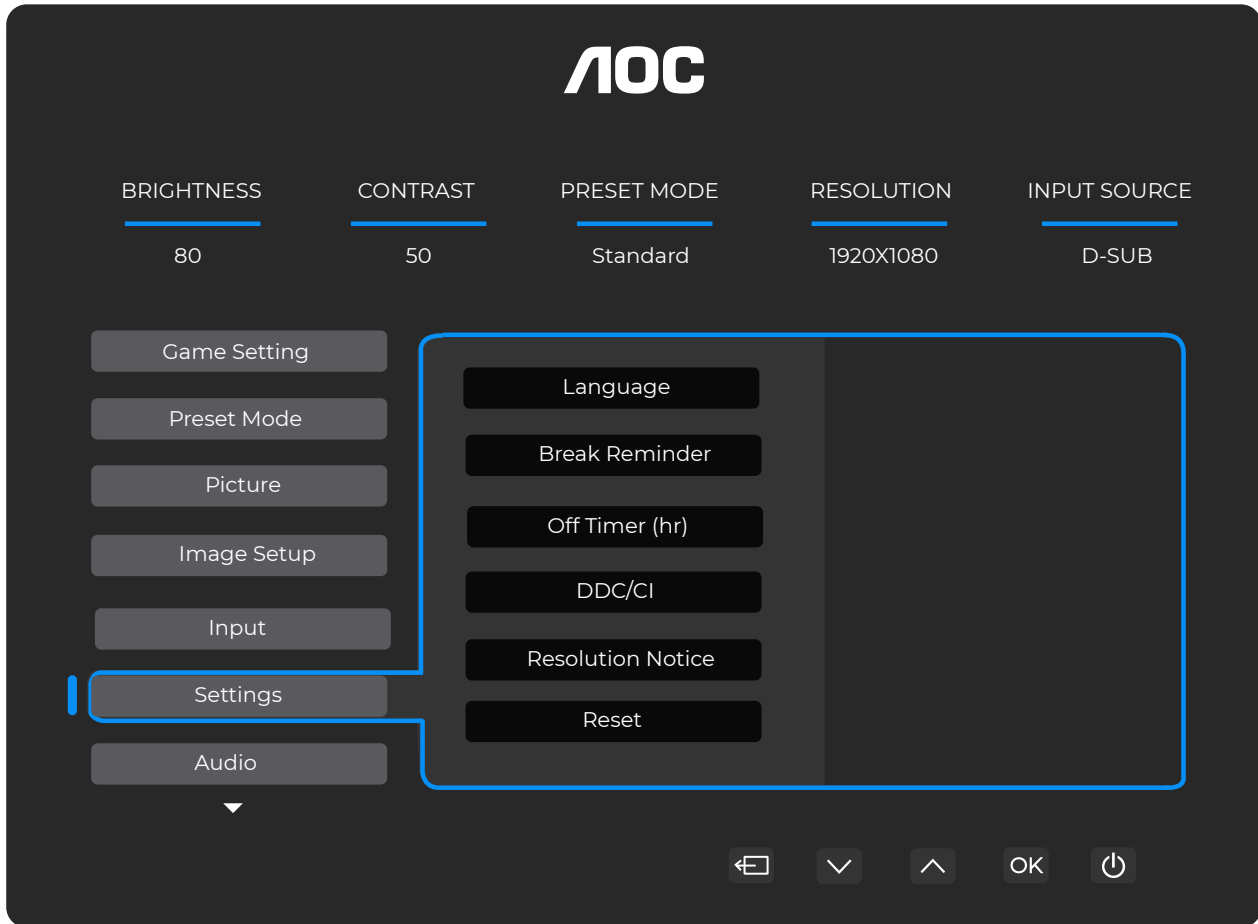

Γλώσσα	Επιλογή γλώσσας OSD.	
Υπενθύμιση διαλείμματος	Απενεργοποίηση / Ενεργοποίηση	Υπενθύμιση διαλείμματος εάν ο χρήστης εργάζεται συνεχώς για περισσότερη από 1 ώρα.
Χρονοδιακόπτης απενεργοποίησης (ώρες)	0-24	Επιλογή χρόνου απενεργοποίησης DC.
DDC/CI	Όχι / Ναι	Ενεργοποίηση/Απενεργοποίηση υποστήριξης DDC/CI.
Ειδοποίηση ανάλυσης	Απενεργοποίηση / Ενεργοποίηση	Ειδοποίηση βέλτιστης ανάλυσης.
Επαναφορά	Όχι / Ναι	Επαναφορά μενού στις προεπιλεγμένες ρυθμίσεις.

Ήχος

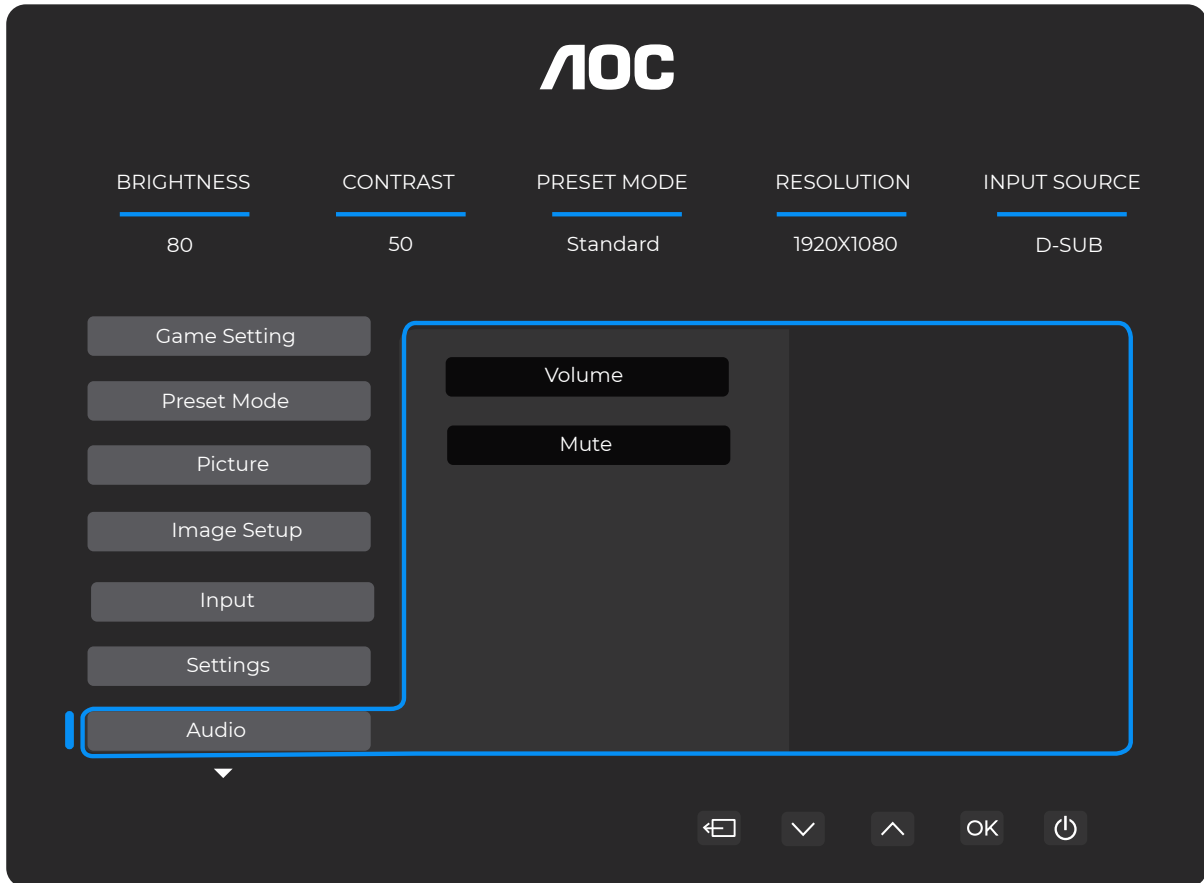

Ένταση	0-100	Ρύθμιση έντασης.
Σίγαση	Απενεργοποίηση / Ενεργοποίηση	Σίγαση έντασης.

Ρυθμίσεις OSD

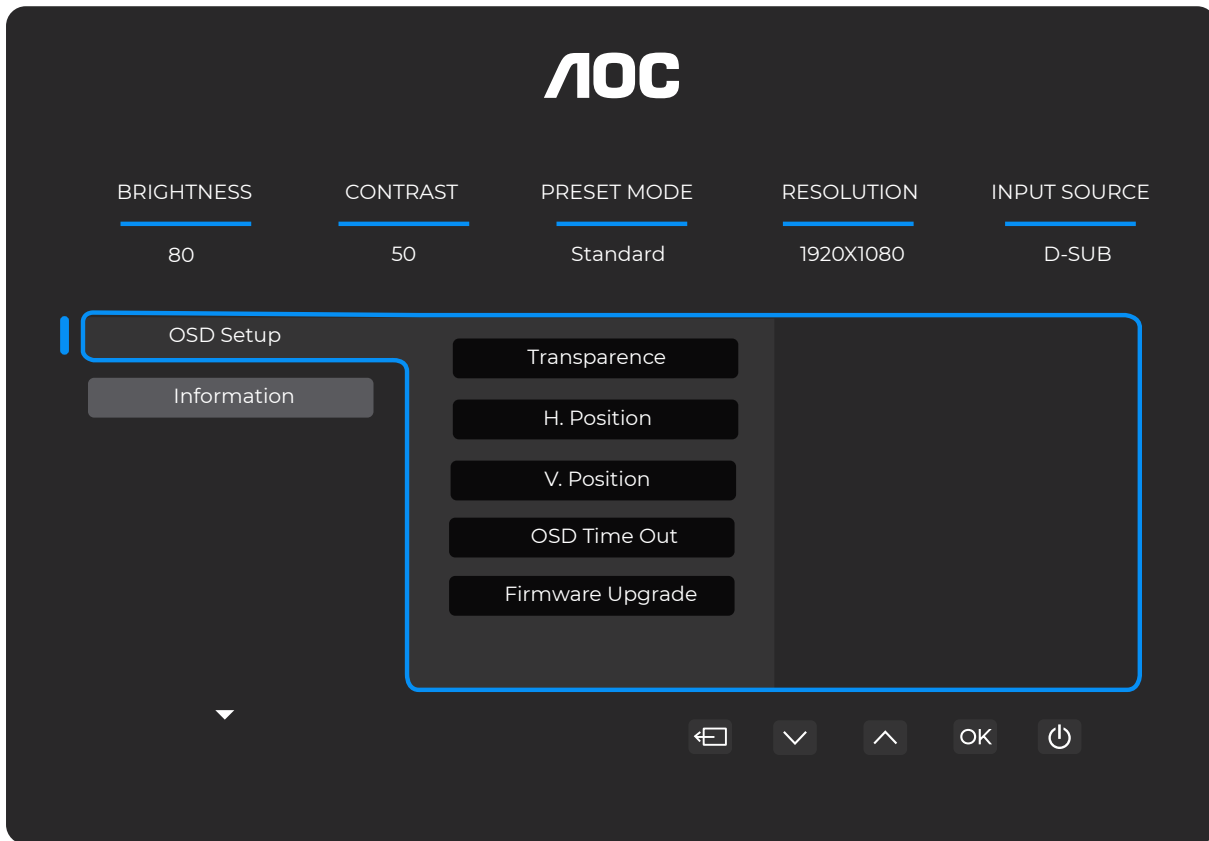

Διαφάνεια	0-100	Ρύθμιση διαφάνειας OSD.
Οριζόντια θέση	0-100	Ρυθμίστε την οριζόντια θέση του OSD.
Κάθετη θέση	0-100	Ρυθμίστε την κάθετη θέση του OSD.
Χρονικό όριο	5-120	Ρύθμιση χρονικού ορίου OSD.
Αναβάθμιση Firmware	Όχι / Ναι	Αναβάθμιση FW μέσω USB.

Πληροφορίες

The image shows the AOC OSD menu in the 'Information' section. At the top, the AOC logo is centered. Below it, five menu items are listed: BRIGHTNESS (80), CONTRAST (50), PRESET MODE (Standard), RESOLUTION (1920X1080), and INPUT SOURCE (D-SUB). On the left, there are two tabs: 'OSD Setup' and 'Information', with 'Information' being the active tab. The main area displays system information in two columns. The left column includes: Input (D-SUB), Resolution (1920x1080@75Hz), Brightness (80), and Gamma (2.2). The right column includes: SN (000000000), FW Version (V1.00), Firmware Date (20250327), and Sync (NA). At the bottom, there are five navigation icons: a square with an arrow pointing left, a downward arrow, an upward arrow, the text 'OK', and a power button icon.

Menu Item	Value
BRIGHTNESS	80
CONTRAST	50
PRESET MODE	Standard
RESOLUTION	1920X1080
INPUT SOURCE	D-SUB

Category	Value
Input	D-SUB
Resolution	1920x1080@75Hz
Brightness	80
Gamma	2.2
SN	000000000
FW Version	V1.00
Firmware Date	20250327
Sync	NA

Δείκτης LED

Κατάσταση	Χρώμα LED
Λειτουργία Πλήρους Ισχύος	Άσπρο
Λειτουργία Ενεργοποίησης-Απενεργοποίησης	Πορτοκαλί

αντιμετώπιση προβλημάτων

Πρόβλημα & Ερώτηση	Πιθανές Λύσεις
<p>Η ένδειξη LED τροφοδοσίας δεν ανάβει</p>	<p>Βεβαιωθείτε ότι το κουμπί τροφοδοσίας είναι ενεργοποιημένο και το καλώδιο τροφοδοσίας είναι σωστά συνδεδεμένο σε γειωμένη πρίζα και στην οθόνη.</p>
<p>Δεν εμφανίζεται εικόνα στην οθόνη</p>	<ul style="list-style-type: none"> • Είναι το καλώδιο τροφοδοσίας σωστά συνδεδεμένο; Ελέγξτε τη σύνδεση του καλωδίου τροφοδοσίας και την παροχή ρεύματος. • Είναι το καλώδιο βίντεο σωστά συνδεδεμένο; (Συνδεδεμένο με καλώδιο HDMI) Ελέγξτε τη σύνδεση του καλωδίου HDMI. (Συνδεδεμένο με καλώδιο DP) Ελέγξτε τη σύνδεση του καλωδίου DP. * Η είσοδος HDMI/DP δεν είναι διαθέσιμη σε κάθε μοντέλο. • Εάν η τροφοδοσία είναι ενεργή, επανεκκινήστε τον υπολογιστή για να εμφανιστεί η αρχική οθόνη (η οθόνη σύνδεσης). Εάν εμφανιστεί η αρχική οθόνη (η οθόνη σύνδεσης), εκκινήστε τον υπολογιστή σε κατάλληλη λειτουργία (λειτουργία ασφαλείας για Windows 7/8/10) και στη συνέχεια αλλάξτε τη συχνότητα της κάρτας βίντεο. (Ανατρέξτε στην Εγκατάσταση της Βέλτιστης Ανάλυσης) Εάν δεν εμφανιστεί η αρχική οθόνη (η οθόνη σύνδεσης), επικοινωνήστε με το Κέντρο Εξυπηρέτησης ή τον έμπορό σας. • Μπορείτε να δείτε "Μη υποστηριζόμενη είσοδος" στην οθόνη; Μπορεί να εμφανιστεί αυτό το μήνυμα όταν το σήμα από την κάρτα βίντεο υπερβαίνει τη μέγιστη ανάλυση και συχνότητα που η οθόνη μπορεί να χειριστεί σωστά. Ρυθμίστε τη μέγιστη ανάλυση και συχνότητα ώστε να είναι εντός των δυνατοτήτων της οθόνης. • Βεβαιωθείτε ότι οι οδηγοί της οθόνης AOC είναι εγκατεστημένοι.
<p>Η εικόνα είναι θολή και εμφανίζει φαινόμενο σκιάς φαντάσματος.</p>	<p>Ρυθμίστε τις παραμέτρους αντίθεσης και φωτεινότητας. Πατήστε το πλήκτρο συντόμευσης (AUTO) για αυτόματη ρύθμιση. Βεβαιωθείτε ότι δεν χρησιμοποιείτε καλώδιο επέκτασης ή διακόπτη. Συνιστάται η σύνδεση της οθόνης απευθείας στην έξοδο της κάρτας βίντεο στο πίσω μέρος.</p>
<p>Η εικόνα αναπηδά, τρεμοπαίζει ή εμφανίζεται κυματιστό μοτίβο.</p>	<p>Μετακινήστε τις ηλεκτρικές συσκευές που ενδέχεται να προκαλέσουν ηλεκτρικές παρεμβολές όσο το δυνατόν πιο μακριά από την οθόνη. Χρησιμοποιήστε τη μέγιστη συχνότητα ανανέωσης που υποστηρίζει η οθόνη στην ανάλυση που χρησιμοποιείτε.</p>
<p>Η οθόνη έχει κολλήσει σε κατάσταση ενεργής απενεργοποίησης."</p>	<p>Ο διακόπτης τροφοδοσίας του υπολογιστή πρέπει να βρίσκεται στη θέση ON. Η κάρτα βίντεο του υπολογιστή πρέπει να είναι στερεωμένη σωστά στη θύρα της. Βεβαιωθείτε ότι το καλώδιο βίντεο της οθόνης είναι σωστά συνδεδεμένο στον υπολογιστή. Επιθεωρήστε το καλώδιο βίντεο της οθόνης και βεβαιωθείτε ότι κανένας ακροδέκτης δεν είναι στραβός. Βεβαιωθείτε ότι ο υπολογιστής σας λειτουργεί πατώντας το πλήκτρο CAPS LOCK στο πληκτρολόγιο ενώ παρατηρείτε το LED του CAPS LOCK. Το LED θα πρέπει να ανάψει ή να σβήσει μετά το πάτημα του πλήκτρου.</p>
<p>Έλλειψη ενός από τα βασικά χρώματα (ΚΟΚΚΙΝΟ, ΠΡΑΣΙΝΟ ή ΜΠΛΕ).</p>	<p>Επιθεωρήστε το καλώδιο βίντεο της οθόνης και βεβαιωθείτε ότι κανένας ακροδέκτης δεν είναι κατεστραμμένος. Βεβαιωθείτε ότι το καλώδιο βίντεο της οθόνης είναι σωστά συνδεδεμένο στον υπολογιστή.</p>
<p>Η εικόνα στην οθόνη δεν είναι κεντραρισμένη ή δεν έχει σωστό μέγεθος.</p>	<p>Ρυθμίστε την οριζόντια (H-Position) και κατακόρυφη (V-Position) θέση ή πατήστε το πλήκτρο συντόμευσης (AUTO).</p>
<p>Η εικόνα παρουσιάζει χρωματικά ελαττώματα (το λευκό δεν φαίνεται λευκό).</p>	<p>Ρυθμίστε το χρώμα RGB ή επιλέξτε την επιθυμητή θερμοκρασία χρώματος.</p>
<p>Οριζόντιες ή κατακόρυφες παρεμβολές στην οθόνη.</p>	<p>Χρησιμοποιήστε τη λειτουργία τερματισμού των Windows 7/8/10/11 για να ρυθμίσετε το CLOCK και το FOCUS. Πατήστε το πλήκτρο συντόμευσης (AUTO) για αυτόματη ρύθμιση.</p>
<p>Κανονισμοί & Υπηρεσίες</p>	<p>Παρακαλούμε ανατρέξτε στις πληροφορίες Κανονισμών & Υπηρεσιών που βρίσκονται στο εγχειρίδιο CD ή στην ιστοσελίδα www.aoc.com (για να βρείτε το μοντέλο που αγοράσατε στη χώρα σας και τις πληροφορίες Κανονισμών & Υπηρεσιών στη σελίδα Υποστήριξης).</p>

Προδιαγραφές

Γενικές Προδιαγραφές

Πίνακας	Όνομα μοντέλου	27E4U		
	Σύστημα οδήγησης	TFT Έγχρωμη LCD		
	Ορατό μέγεθος εικόνας	68,6 εκ. διαγώνια		
	Βήμα εικονοστοιχείου	0,3114 mm (O) x 0,3114 mm (K)		
	Χρώμα οθόνης	16,7 εκατ. χρώματα		
Άλλα	Οριζόντιο εύρος σάρωσης	30k~140kHz (HDMI/DP) 30k~85kHz (VGA)		
	Μέγιστο μέγεθος οριζόντιας σάρωσης	596,736 mm		
	Κατακόρυφο εύρος σάρωσης	48~120Hz (HDMI/DP) 48~75Hz (VGA)		
	Μέγιστο μέγεθος κατακόρυφης σάρωσης	335,664 mm		
	Βέλτιστη προρυθμισμένη ανάλυση	1920x1080@60Hz (HDMI/DP) 1920x1080@75Hz (VGA)		
	Μέγιστη ανάλυση	1920x1080@120Hz (HDMI/DP) 1920x1080@75Hz (VGA)		
	Plug & Play	VESA DDC2B/CI		
	Πηγή τροφοδοσίας	100-240V~, 50/60Hz, 1,5A		
	Κατανάλωση ισχύος	Τυπική (προεπιλεγμένη φωτεινότητα και αντίθεση)	20W	
		Μέγ. (brightness = 100, contrast = 100)	≤61W	
		Λειτουργία Αναμονής	≤ 0,5W	
	Αποβολή Θερμότητας	Κανονική Λειτουργία	68,49 BTU/hr (τυπ.)	
		Ύπνος (Λειτουργία Αναμονής)	<1,71 BTU/hr	
Λειτουργία Απενεργοποίησης		<0 BTU/hr		
Λειτουργία Απενεργοποίησης (Διακόπτης AC)		0 BTU/hr		
Φυσικά Χαρακτηριστικά	Τύπος Συνδέσμου	HDMI/D-SUB/DisplayPort/AUDIO IN/USB/Έξοδος Ακουστικών		
	Τύπος Καλωδίου Σήματος	Αποσπώμενο		
Περιβαλλοντικό	Θερμοκρασία	Λειτουργία	0°C~40°C	
		Μη λειτουργία	-25°C~55°C	
	Υγρασία	Λειτουργία	10%~85% (χωρίς συμπύκνωση)	
		Μη λειτουργία	5%~93% (χωρίς συμπύκνωση)	
	Ύψος	Λειτουργία	0m~5000m (0ft~16404ft)	
		Μη λειτουργία	0m~12192m (0ft~40000ft)	

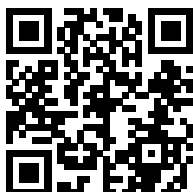

Πολιτική Ελαττωμάτων Εικονοστοιχείων Πάνελ Οθονών ΑΟC

Η ΑΟC επιδιώκει να παρέχει προϊόντα υψηλής ποιότητας. Χρησιμοποιούμε μερικές από τις πιο προηγμένες διαδικασίες κατασκευής της βιομηχανίας και εφαρμόζουμε αυστηρό ποιοτικό έλεγχο. Ωστόσο, ελαττώματα σε εικονοστοιχεία ή υποεικονοστοιχεία στα πάνελ των οθονών που χρησιμοποιούνται στις οθόνες είναι μερικές φορές αναπόφευκτα.

Κανένας κατασκευαστής δεν μπορεί να εγγυηθεί ότι όλα τα πάνελ θα είναι απαλλαγμένα από ελαττώματα ρixel, αλλά η ΑΟC εγγυάται ότι οποιαδήποτε οθόνη με μη αποδεκτό αριθμό ελαττωμάτων θα επισκευαστεί ή θα αντικατασταθεί υπό εγγύηση. Η παρούσα ειδοποίηση εξηγεί τους διαφορετικούς τύπους ελαττωμάτων ρixel και ορίζει τα αποδεκτά επίπεδα ελαττωμάτων για κάθε τύπο. Για να πληροί τις προϋποθέσεις για επισκευή ή αντικατάσταση υπό εγγύηση, ο αριθμός των ελαττωμάτων ρixel σε ένα πάνελ οθόνης πρέπει να υπερβαίνει τα αποδεκτά αυτά επίπεδα. Για παράδειγμα, δεν επιτρέπεται να υπάρχουν περισσότερα από 0,0004% των υπο-ρixel σε μια οθόνη με ελαττώματα.

Επιπλέον, η ΑΟC θέτει ακόμη υψηλότερα πρότυπα ποιότητας για ορισμένους τύπους ή συνδυασμούς ελαττωμάτων ρixel που είναι πιο ορατά από άλλα. Η παρούσα πολιτική ισχύει παγκοσμίως.

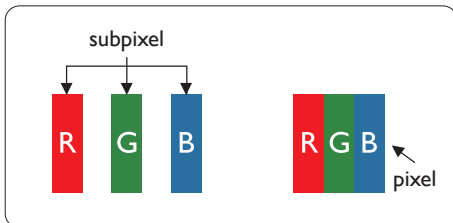

Pixels και Υπο-pixels

Ένα ρixel, ή στοιχείο εικόνας, αποτελείται από τρία υπο-ρixels στα βασικά χρώματα κόκκινο, πράσινο και μπλε. Πολλά ρixels μαζί σχηματίζουν μια εικόνα. Όταν όλα τα υπο-ρixels ενός ρixel φωτίζονται, τα τρία χρωματιστά υπο-ρixels εμφανίζονται μαζί ως ένα ενιαίο λευκό ρixel. Όταν όλα είναι σβηστά, τα τρία χρωματιστά υπο-ρixels εμφανίζονται μαζί ως ένα ενιαίο μαύρο ρixel. Άλλοι συνδυασμοί φωτισμένων και σκοτεινών υπο-πιξελ εμφανίζονται ως μεμονωμένα πιξελ άλλων χρωμάτων.

Τύποι Ελαττωμάτων Πιξελ

Ελαττώματα πιξελ και υπο-πιξελ εμφανίζονται στην οθόνη με διάφορους τρόπους. Υπάρχουν δύο κατηγορίες ελαττωμάτων πιξελ και διάφοροι τύποι ελαττωμάτων υπο-πιξελ σε κάθε κατηγορία.

Ελαττώματα Φωτεινών Σημείων

Τα ελαττώματα φωτεινών σημείων εμφανίζονται ως πιξελ ή υπο-πιξελ που είναι πάντα αναμμένα ή «ενεργά». Δηλαδή, ένα φωτεινό σημείο είναι ένα υπο-πιξελ που ξεχωρίζει στην οθόνη όταν η οθόνη εμφανίζει σκοτεινό μοτίβο. Υπάρχουν οι εξής τύποι ελαττωμάτων φωτεινών σημείων.

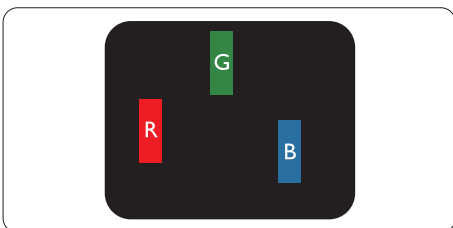

Ένα αναμμένο κόκκινο, πράσινο ή μπλε υπο-πιξελ.

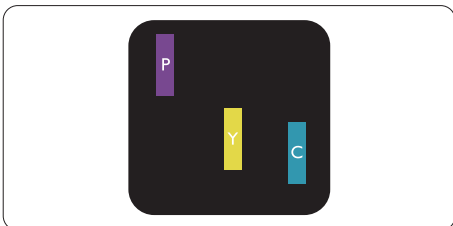

Δύο γειτονικά αναμμένα υπο-πιξελ:

- Κόκκινο + Μπλε = Μωβ

- Κόκκινο + Πράσινο = Κίτρινο

- Πράσινο + Μπλε = Κυανό (Ανοιχτό Μπλε)

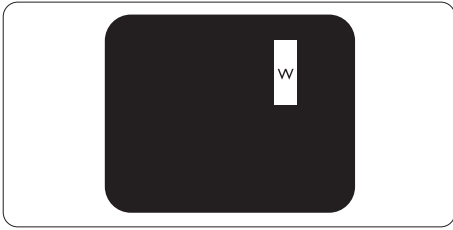

Τρία γειτονικά αναμμένα υποπίξελ (ένα λευκό πίξελ).

Σημείωση

Ένα κόκκινο ή μπλε φωτεινό σημείο πρέπει να είναι πάνω από 50% πιο φωτεινό από τα γειτονικά σημεία, ενώ ένα πράσινο φωτεινό σημείο πρέπει να είναι 30% πιο φωτεινό από τα γειτονικά σημεία.

Ελαττώματα Μαύρης Κηλίδας

Τα ελαττώματα μαύρης κηλίδας εμφανίζονται ως pixels ή υπο-pixels που παραμένουν πάντα σκοτεινά ή 'ανενεργά'. Δηλαδή, μια σκοτεινή κηλίδα είναι ένα υπο-pixel που διακρίνεται στην οθόνη όταν η οθόνη προβάλλει φωτεινό μοτίβο. Αυτοί είναι οι τύποι ελαττωμάτων μαύρης κηλίδας.

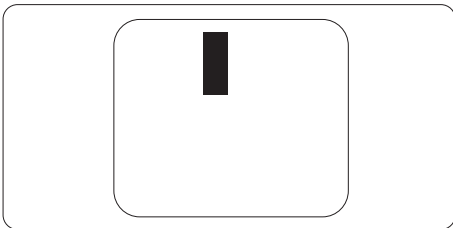

Εγγύτητα Ελαττωμάτων Pixel

Επειδή τα ελαττώματα pixel και υπο-pixel του ίδιου τύπου που βρίσκονται κοντά το ένα στο άλλο μπορεί να γίνονται πιο εμφανή, η AOC καθορίζει επίσης ανοχές για την εγγύτητα των ελαττωμάτων pixel.

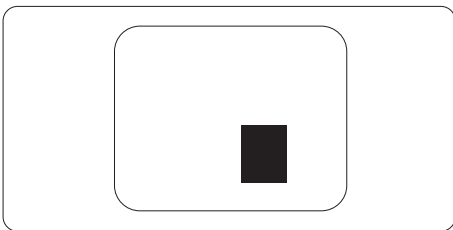

Ανοχές Ελαττωμάτων Pixel

Για να πληροί τις προϋποθέσεις για επισκευή ή αντικατάσταση λόγω ελαττωμάτων pixel κατά τη διάρκεια της περιόδου εγγύησης, ένα πάνελ οθόνης AOC πρέπει να παρουσιάζει ελαττώματα pixel ή υπο-pixel που υπερβαίνουν τις ανοχές που αναφέρονται στο διαδικτυακό εγχειρίδιο.

ΕΛΑΤΤΩΜΑΤΑ ΦΩΤΕΙΝΩΝ ΣΗΜΕΙΩΝ	ΑΠΟΔΕΚΤΟ ΕΠΙΠΕΔΟ
1 αναμμένο υπο-πίξελ	2
2 γειτονικά αναμμένα υπο-πίξελ	1
3 γειτονικά αναμμένα υπο-πίξελ (ένα λευκό πίξελ)	0
Απόσταση μεταξύ δύο ελαττωμάτων φωτεινών σημείων*	$\geq 15\text{mm}$
Συνολικά ελαττώματα φωτεινών σημείων όλων των τύπων	2
ΕΛΑΤΤΩΜΑΤΑ ΜΑΥΡΩΝ ΣΗΜΕΙΩΝ	ΑΠΟΔΕΚΤΟ ΕΠΙΠΕΔΟ
1 σκοτεινό υποπίξελ	5 ή λιγότερα
2 γειτονικά σκοτεινά υποπίξελ	2 ή λιγότερα
3 γειτονικά σκοτεινά υποπίξελ	≤ 1
Απόσταση μεταξύ δύο ελαττωμάτων μαύρων σημείων*	$\geq 15\text{mm}$
Συνολικά ελαττώματα μαύρων σημείων όλων των τύπων	5 ή λιγότερα

ΣΥΝΟΛΙΚΑ ΕΛΑΤΤΩΜΑΤΑ ΣΗΜΕΙΩΝ	ΑΠΟΔΕΚΤΟ ΕΠΙΠΕΔΟ
Συνολικά ελαττώματα φωτεινών ή μαύρων σημείων όλων των τύπων	5 ή λιγότερα

Σημείωση

*: 1 ή 2 γειτονικά ελαττώματα υπο-pixel = 1 ελάττωμα κηλίδας.

Προεπιλεγμένες Λειτουργίες Οθόνης

ΠΡΟΤΥΠΟ	ΑΝΑΛΥΣΗ (±1Hz)	ΟΡΙΖΟΝΤΙΑ ΣΥΧΝΟΤΗΤΑ (KHz)	ΚΑΘΕΤΗ ΣΥΧΝΟΤΗΤΑ (Hz)
VGA	640x480@60Hz	31.469	59.94
	640x480@72Hz	37.861	72.809
	640x480@75Hz	37.500	75.000
ΛΕΙΤΟΥΡΓΙΕΣ MAC VGA	640x480@67Hz	35.000	66.667
ΛΕΙΤΟΥΡΓΙΑ IBM	720x400@70Hz	31.469	70.087
SVGA	800x600@56Hz	35.156	56.25
	800x600@60Hz	37.879	60.317
	800x600@72Hz	48.077	72.188
	800x600@75Hz	46.875	75.000
ΛΕΙΤΟΥΡΓΙΑ MAC SVGA	832x624@75Hz	49.725	74.500
XGA	1024x768@60Hz	48.363	60.004
	1024x768@70Hz	56.476	70.069
	1024x768@75Hz	60.023	75.029
SXGA	1280x1024@60Hz	63.981	60.020
	1280x1024@75Hz	79.976	75.025
WSXG	1280x720@60Hz	44.772	59.855
	1280x960@60Hz	60.000	60.000
WXGA+	1440x900@60Hz	55.935	59.876
WSXGA+	1680x1050@60Hz	64.674	59.883
FHD	1920x1080@60Hz	67.500	60.000
	1920x1080@75Hz	83.923	74.998
	1920x1080@100Hz	110.000	100.000
	1920x1080@120Hz	137.284	120.003

Σημείωση: Σύμφωνα με το πρότυπο VESA, ενδέχεται να υπάρχει σφάλμα (+/-1Hz) κατά τον υπολογισμό του ρυθμού ανανέωσης (συχνότητα πεδίου) από διάφορα λειτουργικά συστήματα και κάρτες γραφικών. Για τη βελτίωση της συμβατότητας, ο ονομαστικός ρυθμός ανανέωσης αυτού του προϊόντος έχει στρογγυλοποιηθεί. Παρακαλούμε ανατρέξτε στο πραγματικό προϊόν.

Αναθέσεις Ακίδων



Καλώδιο Σήματος Έγχρωμης Οθόνης 19 Ακίδων

Αριθμός Ακίδας	Όνομα Σήματος	Αριθμός Ακίδας	Όνομα Σήματος	Αριθμός Ακίδας	Όνομα Σήματος
1.	TMDS Δεδομένα 2+	9.	TMDS Δεδομένα 0-	17.	Γείωση DDC/CEC
2.	Θωράκιση TMDS Δεδομένων 2	10.	TMDS Ρολόι +	18.	+5V Τροφοδοσία
3.	TMDS Δεδομένα 2-	11.	Θωράκιση TMDS Ρολογιού	19.	Ανίχνευση Hot Plug
4.	TMDS Δεδομένα 1+	12.	TMDS Ρολόι-		
5.	Θωράκιση TMDS Δεδομένων 1	13.	CEC		
6.	TMDS Δεδομένα 1-	14.	Κρατημένο (N.C. στη συσκευή)		
7.	TMDS Δεδομένα 0+	15.	SCL		
8.	Θωράκιση Δεδομένων TMDS 0	16.	SDA		

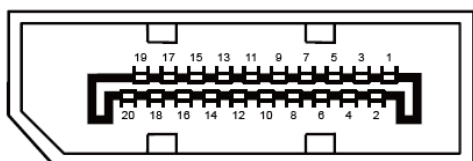

Καλώδιο Σήματος Έγχρωμης Οθόνης 20 Ακίδων

Αριθμός Ακίδας	Όνομα Σήματος	Αριθμός Ακίδας	Όνομα Σήματος
1	ML_Lane 3 (n)	11	GND
2	GND	12	ML_Lane 0 (p)
3	ML_Lane 3 (p)	13	CONFIG1
4	ML_Lane 2 (n)	14	CONFIG2
5	GND	15	AUX_CH(p)
6	ML_Lane 2 (p)	16	GND
7	ML_Lane 1 (n)	17	AUX_CH(n)
8	GND	18	Ανίχνευση Hot Plug
9	ML_Lane 1 (p)	19	Επιστροφή DP_PWR
10	ML_Lane 0 (n)	20	DP_PWR

Plug and Play

Λειτουργία Plug & Play DDC2B

Η οθόνη αυτή είναι εξοπλισμένη με δυνατότητες VESA DDC2B σύμφωνα με το πρότυπο VESA DDC. Επιτρέπει στην οθόνη να ενημερώνει το κεντρικό σύστημα για την ταυτότητά της και, ανάλογα με το επίπεδο χρήσης του DDC, να μεταδίδει επιπλέον πληροφορίες σχετικά με τις δυνατότητες της οθόνης.

Το DDC2B είναι ένα αμφίδρομο κανάλι δεδομένων βασισμένο στο πρωτόκολλο I2C. Το κεντρικό σύστημα μπορεί να ζητήσει πληροφορίες EDID μέσω του καναλιού DDC2B.

HDMI[®]
HIGH-DEFINITION MULTIMEDIA INTERFACE