

USER MANUAL



27E4U MONITOR

AOC.COM

©2025 AOC. All rights reserved

Version: A01

AOC

Turvallisuus.....	1
Kansalliset määräykset	1
Virta.....	2
Asennus.....	3
Puhdistus	4
Muut.....	5
Asennus	6
Pakkauksen sisältö	6
Jalan ja jalustan asennus	7
Katselukulman säätö.....	9
Näytön liittäminen.....	10
Seinäasennus.....	11
Adaptive-Sync-toiminto.....	12
Säätö	13
Pikanäppäimet	13
OSD-asetukset	14
Peli-asetukset	15
Esiasetettu tila	17
Kuva	18
Kuvan asetukset	20
Tulo	21
Asetukset	22
Pois / Päällä.....	22
Ääni.....	23
OSD-asetukset.....	24
Tiedot.....	25
LED-ilmaisimien.....	26
Vianmääritys	27
Tekniset tiedot	28
Yleiset tekniset tiedot	28
AOC-näyttöjen paneelin pikselivirhepolitiikka	29
Esiasetetut näyttötilat	31
Nastojen määrittelyt	32
Plug and Play.....	33

Turvallisuus

Kansalliset määräykset

Seuraavissa alaluvuissa kuvataan tässä asiakirjassa käytetyt kansalliset käytännöt.

Huomautukset, varoitukset ja vaaramerkinnät

Tämän oppaan aikana tekstilohkot voivat sisältää kuvakkeen ja ne voivat olla lihavoituja tai kursivoituja. Nämä lohkot ovat huomautuksia, varoituksia ja vaaramerkintöjä, ja niitä käytetään seuraavasti:



HUOMAUTUS: HUOMAUTUS sisältää tärkeää tietoa, joka auttaa sinua hyödyntämään tietokonejärjestelmääsi paremmin.





VAROITUS: VAROITUS osoittaa mahdollisen laitteistovaurion tai tietojen menetyksen riskin ja kertoo, miten ongelma voidaan välttää.



VAARA: VAARA osoittaa mahdollisen henkilövahingon riskin ja kertoo, miten ongelma voidaan välttää. Jotkin vaaramerkinnät voivat esiintyä vaihtoehtoisissa muodoissa ilman kuvaketta. Tällöin varoituksen esitystapa on sääntelyviranomaisen määräämä.

Virta

 Näyttöä tulee käyttää vain virtalähteestä, joka on ilmoitettu laitteen tarrassa. Jos et ole varma kotisi käyttämästä virtatyypistä, ota yhteys jälleenmyyjäsi tai paikalliseen sähköyhtiöön.

 Näyttö on varustettu kolmipiikkisellä maadoitetulla pistokkeella, jossa on kolmas (maadoitus) piikki. Tämä pistoke sopii ainoastaan maadoitettuun pistorasiaan turvallisuusominaisuutena. Jos pistorasiassasi ei ole kolmijohtimista pistoketta varten sopivaa liitäntää, pyydä sähköasentajaa asentamaan oikea pistorasia tai käytä sovitinta laitteen turvalliseen maadoittamiseen. Älä poista maadoitetun pistokkeen turvallisuustarkoitusta.

 Irrota laite pistorasiasta ukkosmyrskyn aikana tai kun laitetta ei käytetä pitkään aikaan. Tämä suojaa näyttöä virtapiikkivahingoilta.

 Älä ylikuormita jatkojohtoja tai virtapistorasioita. Ylikuormitus voi aiheuttaa tulipalon tai sähköiskun.

 Varmistaaksesi tyydyttävän toiminnan, käytä näyttöä vain UL-hyväksytyjen tietokoneiden kanssa, joissa on asianmukaisesti konfiguroidut pistorasiat, joiden jännite on 100–240 V AC, vähintään 5 A.

 Seinäpistorasian tulee olla asennettuna lähelle laitetta ja helposti saavutettavissa.

Asennus

! Älä aseta näyttöä epävakaalle kärrylle, jalustalle, kolmijalkaiselle telineelle, kiinnikkeelle tai pöydälle. Jos näyttö putoaa, se voi vahingoittaa henkilöä ja aiheuttaa vakavia vaurioita tälle tuotteelle. Käytä ainoastaan valmistajan suosittelemia tai tämän tuotteen mukana myytäviä kärryä, jalustaa, kolmijalkaa, kiinnikettä tai pöytää. Noudata valmistajan ohjeita tuotteen asennuksessa ja käytä valmistajan suosittelemia kiinnitystarvikkeita. Tuotteen ja kärryn yhdistelmää tulee siirtää varovasti.

! Älä koskaan työnnä mitään esinettä näytön kotelon aukkoon. Se voi vahingoittaa piirikomponentteja aiheuttaen tulipalon tai sähköiskun. Älä koskaan kaada nesteitä näytölle.

! Älä aseta tuotteen etuosaa lattialle.

! Jos asennat näytön seinälle tai hyllylle, käytä valmistajan hyväksymää kiinnityssarjaa ja noudata sarjan ohjeita.

! Jätä näytön ympärille tilaa alla kuvatulla tavalla. Muuten ilmanvaihto voi olla riittämätöntä, mikä voi aiheuttaa ylikuumentumisen, tulipalon tai näytön vaurioitumisen.

! Vahinkojen, kuten paneelin irtoamisen kehyksestä, välttämiseksi varmista, ettei näyttö kallistu alaspäin enempää kuin -5 astetta. Jos -5 asteen alaspäin kallistuskulman enimmäisarvo ylittyy, näytön vauriot eivät kuulu takuun piiriin.

Katso alla suositellut ilmanvaihtoalueet näytön ympärillä, kun näyttö on asennettu seinälle tai jalustalle:

Asennettu jalustan kanssa

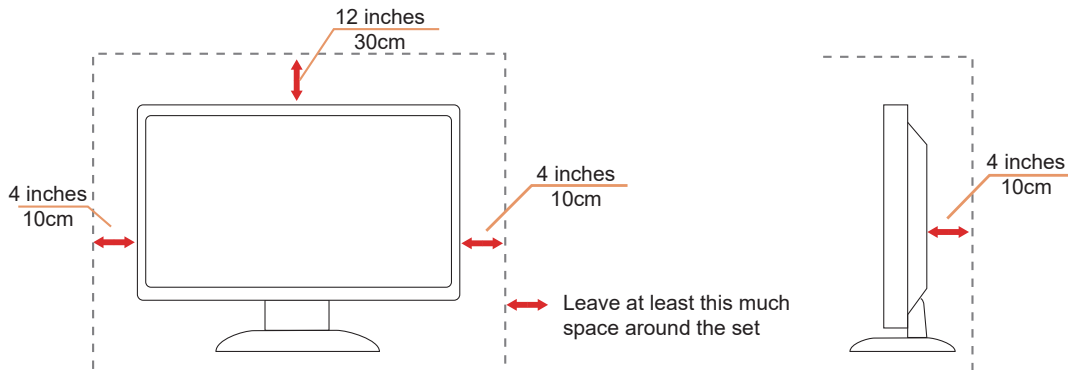

Puhdistus

⚠️ Puhdista kotelo säännöllisesti vedellä kostutetulla, pehmeällä liinalla.

⚠️ Puhdistuksessa käytä pehmeää puuvilla- tai mikrokuituliinaa. Liinan tulee olla kostea ja lähes kuiva; älä päästä nestettä kotelon sisään.





⚠️ Irrota virtajohto ennen tuotteen puhdistamista.

Muut

 Jos tuote päästää outoa hajua, ääntä tai savua, irrota virtapistoke VÄLITTÖMÄSTI ja ota yhteys Huoltokeskukseen.

 Varmista, ettei ilmanvaihtoaukot ole pöydän tai verhon peitossa.

 Älä altista LCD-näyttöä voimakkaille värinöille tai koville iskuille käytön aikana.

 Älä kolhi tai pudota näyttöä käytön tai kuljetuksen aikana.

 Virtajohdon tulee olla turvallisuussertifioitu. Saksassa sen tulee olla H03VV-F, 3G, 0,75 mm² tai parempi. Muiden maiden osalta tulee käyttää asianmukaisia tyyppivaihtoehtoja.

 Kuulokkeiden ja korvakuulokkeiden liiallinen äänipaine voi aiheuttaa kuulon heikkenemistä. Taajuuskorjaimen säätäminen maksimiin lisää kuulokkeiden ja korvakuulokkeiden lähtöjännitettä ja siten äänipainetasoa.

 Matala sininen valo: Näyttö käyttää matalan sinisen valon paneelia. Se täyttää TÜV Rheinlandin Low Blue Light Hardware Solution -sertifiointin tehdasasetuksilla/oletusasetuksilla.

Terveys:

- Näytön tulisi olla 50–70 cm (20–28 tuumaa) etäisyydellä silmistäsi.
- Näytön katsominen pitkään aiheuttaa silmien väsymistä ja voi heikentää näköäsi. Lepää silmiäsi 5–10 minuuttia jokaista tuotteen käyttöön käytettyä tuntia kohden.
- Vähennä silmien rasitusta keskittymällä kaukana oleviin kohteisiin.
- Tiheä räpyttely ja silmien harjoittelu auttavat estämään silmien kuivumista.

 Viikuttamaton teknologia ylläpitää vakaata taustavaloa DC-himmenninjärjestelmällä, joka poistaa pääasiallisen Näytön välkkymisen syy, joka tekee katselusta silmille miellyttävämpää.

Asennus

Pakkauksen sisältö

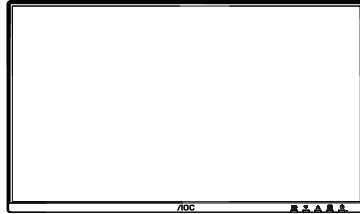

Monitor

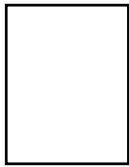

Quick Start Guide

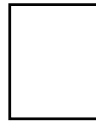

Warranty Card



Stand

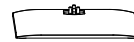

Base



Power Cable



HDMI Cable



DisplayPort
Cable



D-SUB Cable



USB Cable



Audio Cable

*Kaikkia signaalikaapeleita ei toimiteta kaikille maille ja alueille. Vahvistuksen saamiseksi ota yhteys paikalliseen jälleenmyyjään tai AOC:n toimistoon.

Jalan ja jalustan asennus

Asenna tai poista jalusta seuraavien ohjeiden mukaisesti.

Asennus:

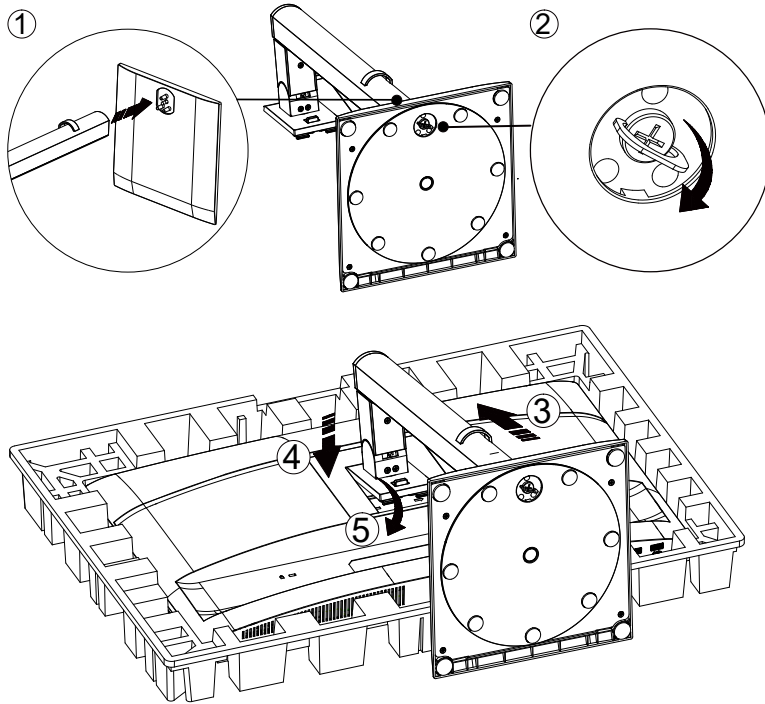

Poisto:

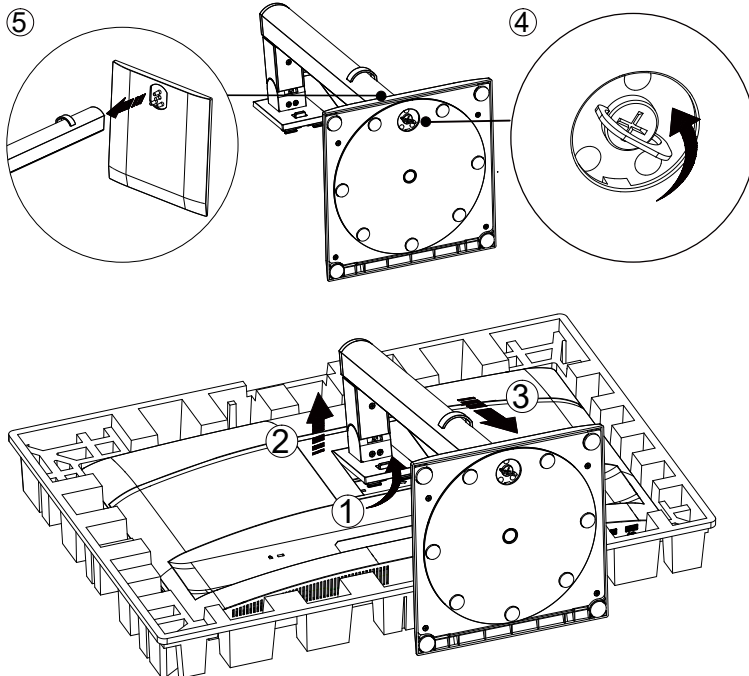

Jalustan ruuvien erittely: M6*13 mm (tehokas kierre 5,5 mm)

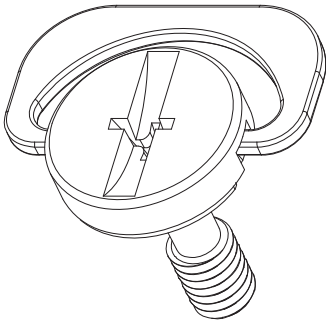

 **HUOMAUTUS:** Näytön muotoilu saattaa poiketa kuvissa esitetyistä.

Katselukulman säätö

Parhaan katselukokemuksen saavuttamiseksi suositellaan, että käyttäjä varmistaa näkevänsä koko kasvonsa näytöllä ja säätää näytön kulman henkilökohtaisen mieltymyksen mukaan.

Pidä jalustasta kiinni, jotta näyttö ei kaadu kulmaa säädettäessä.

Näyttöä voi säätää seuraavasti:

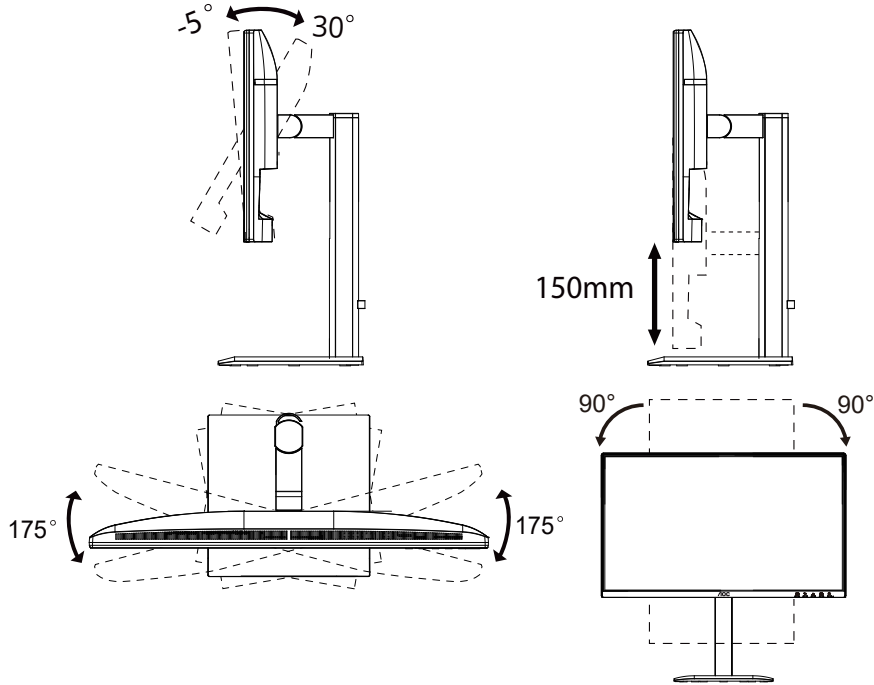

HUOMAUTUS:

Älä kosketa LCD-näyttöä kulmaa säädettäessä. LCD-näytön koskettaminen voi aiheuttaa vaurioita.

Varoitus

- Välttääksesi mahdolliset näytön vauriot, kuten paneelin irtoamisen, varmista, että näyttö ei kallistu alaspäin yli -5 astetta.
- Älä paina näyttöä säädettäessä sen kulmaa. Ota kiinni ainoastaan kehyksestä.

Näytön liittäminen

Kaapeliliitännät näytön ja tietokoneen takana:

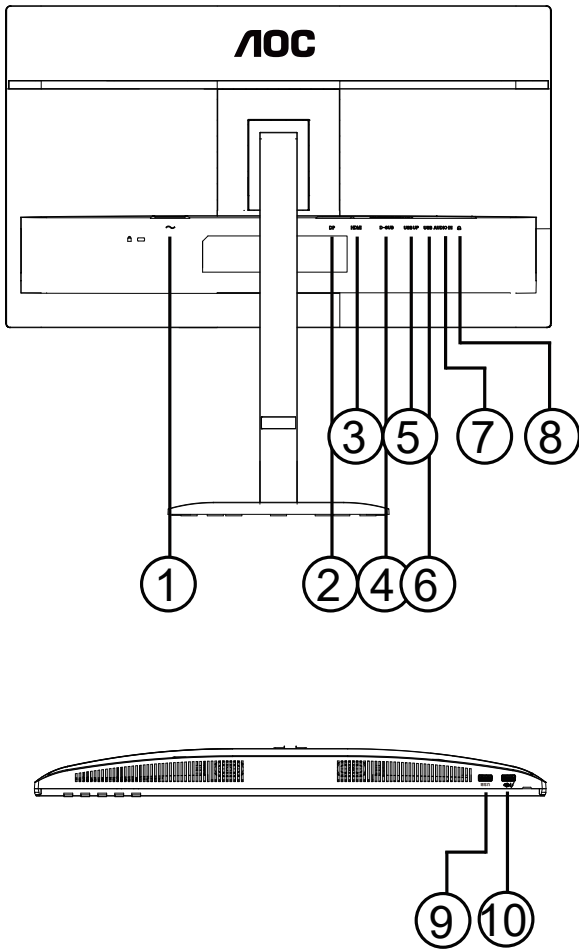

1. Virta
2. DisplayPort
3. HDMI
4. D-SUB
5. USB Upstream
6. USB3.2 Gen1x2
7. AUDIO IN
8. Kuulokkeet
9. USB3.2 Gen1
10. USB3.2 Gen1 downstream + lataus

Yhdistä tietokoneeseen

1. Liitä virtajohto tukevasti näytön takaosaan.
2. Sammuta tietokone ja irrota sen virtajohto.
3. Liitä näyttösignaalikaapeli tietokoneen videoliittimeen sen takana.
4. Kytke tietokoneesi ja näyttösi virtajohto lähimpään pistorasiaan.
5. Kytke tietokoneesi ja näyttö päälle.

Jos näyttösi näyttää kuvan, asennus on valmis. Jos kuvaa ei näy, katso Vianmääritys.

Laitteiden suojaamiseksi sammuta aina tietokone ja LCD-näyttö ennen liittämistä.

Seinäasennus

Valmistautuminen valinnaisen seinäkiinnikkeen asentamiseen.

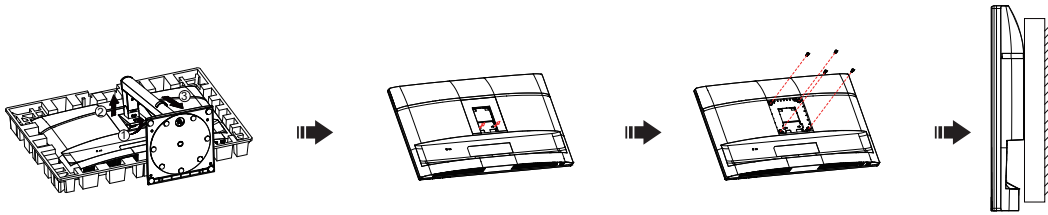

Tämä näyttö voidaan kiinnittää erikseen ostettavaan seinäkiinnikkeeseen. Irrota virta ennen tätä toimenpidettä. Noudata seuraavia ohjeita:

1. Poista jalusta.
2. Kokoa seinäkiinnike valmistajan ohjeiden mukaisesti.
3. Aseta seinäkiinnike näytön taakse. Sovita kiinnikkeen reiät näytön takana oleviin reikiin.
4. Työnnä neljä ruuvia reikiin ja kiristä ne.
5. Kytke kaapelit uudelleen. Katso valinnaisen seinäkiinnikkeen mukana toimitettu käyttöohje kiinnitysohjeita varten.

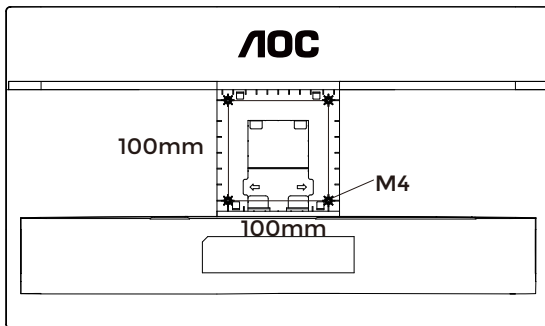

Seinäkiinnikkeen ruuvien tekniset tiedot: M4*(10+X) mm, (X = seinäkiinnikkeen paksuus)

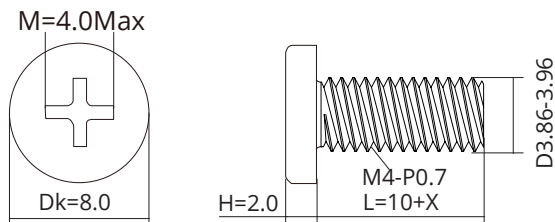

Huomio: VESA-kiinnitysruuvien reiät eivät ole saatavilla kaikissa malleissa. Tarkistathan jälleenmyyjältä tai AOC:n viralliselta osastolta. Ota aina yhteyttä valmistajaan seinäkiinnitystä varten.

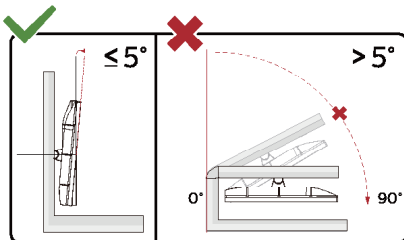

* Näytön muotoilu saattaa poiketa kuvatuista malleista.

VAROITUS:

1. Välttääksesi mahdolliset näytön vauriot, kuten paneelin irtoamisen, varmista, että näyttö ei kallistu alaspäin yli -5 astetta.
2. Älä paina näyttöä säädettäessä sen kulmaa. Ota kiinni ainoastaan kehyksestä.

Adaptive-Sync-toiminto

1. Adaptive-Sync-toiminto toimii DP- ja HDMI-liitännöillä.
2. Yhteensopivat näyttöohjaimet: Suositeltu lista on alla, ja sen voi tarkistaa myös osoitteesta www.AMD.com.

Näyttöohjaimet

- Radeon™ RX Vega -sarja
- Radeon™ RX 500 -sarja
- Radeon™ RX 400 -sarja
- Radeon™ R9/R7 300 -sarja (pois lukien R9 370/X, R7 370/X ja R7 265)
- Radeon™ Pro Duo (2016)
- Radeon™ R9 Nano -sarja
- Radeon™ R9 Fury -sarja
- Radeon™ R9/R7 200 -sarja (pois lukien R9 270/X ja R9 280/X)

Proessorit

- AMD Ryzen™ 7 2700U
- AMD Ryzen™ 5 2500U
- AMD Ryzen™ 5 2400G
- AMD Ryzen™ 3 2300U
- AMD Ryzen™ 3 2200G
- AMD PRO A12-9800
- AMD PRO A12-9800E
- AMD PRO A10-9700
- AMD PRO A10-9700E
- AMD PRO A8-9600
- AMD PRO A6-9500
- AMD PRO A6-9500E
- AMD PRO A12-8870
- AMD PRO A12-8870E
- AMD PRO A10-8770
- AMD PRO A10-8770E
- AMD PRO A10-8750B
- AMD PRO A8-8650B
- AMD PRO A6-8570
- AMD PRO A6-8570E
- AMD PRO A4-8350B
- AMD A10-7890K
- AMD A10-7870K
- AMD A10-7850K
- AMD A10-7800
- AMD A10-7700K
- AMD A8-7670K
- AMD A8-7650K
- AMD A8-7600
- AMD A6-7400K

Säätö

Pikanäppäimet

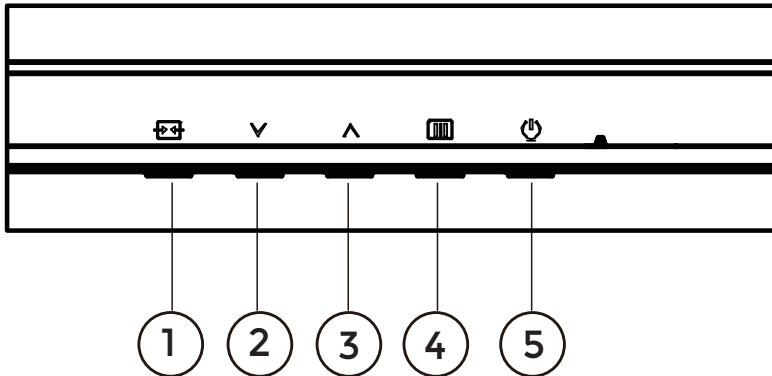

1	Lähde/Poistu
2	Esiasetettu tila/✓
3	Kirkkaus/∧
4	Valikko/Vahvista
5	Virta

Valikko/Vahvista

Paina näyttääksesi OSD:n tai vahvistaaksesi valinnan.

Virta

Paina virtapainiketta kytkeäksesi näytön päälle.

Esiasetettu tila/✓

Kun OSD ei ole näkyvässä, paina “✓” näppäintä avataksesi Esiasetetun tilan toiminnon, sitten paina “✓” tai “∧” näppäintä valitaksesi Esiasetetun tilan.

Kirkkaus/∧

Kun OSD ei ole näkyvässä, paina “∧” näppäintä avataksesi Kirkkaus-toiminnon, sitten paina “✓” tai “∧” näppäintä säätääksesi kirkkautta.

Lähde/Poistu





Kun OSD on suljettu, Source/Exit-painike toimii Source-pikanäppäimenä.

Kun OSD-valikko on aktiivinen, tämä painike toimii poistumisnäppäimenä (poistuminen OSD-valikosta).

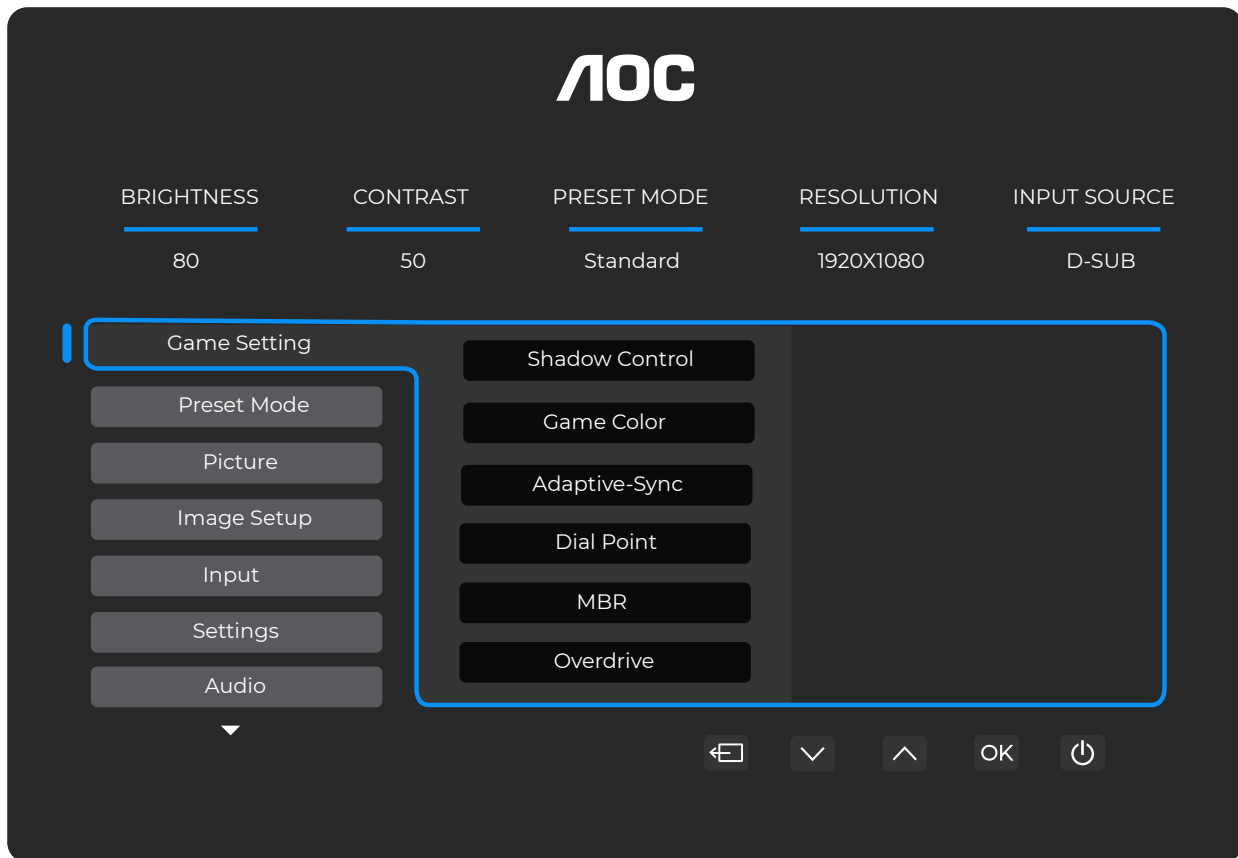
OSD-asetukset

Perus- ja yksinkertaiset ohjeet ohjauspainikkeista.



- 1). Paina  VALIKKO-painiketta aktivoiaksesi OSD-ikkunan.
- 2). Paina \downarrow tai \uparrow navigoidaksesi toimintojen välillä. Kun haluttu toiminto on korostettu, paina  VALIKKO-painiketta / OK aktivoiaksesi sen, paina \downarrow tai \uparrow siirtyäksesi alivalikon toimintoihin. Kun haluttu alivalikon toiminto on korostettuna, paina  VALIKKO-painiketta / OK-painiketta aktivoiaksesi sen.
- 3). Paina \downarrow tai \uparrow muuttaaksesi valitun toiminnon asetuksia. Paina \leftarrow / \rightarrow poistuaksesi. Jos haluat säätää muita toimintoja, toista vaiheet 2–3.
- 4). OSD-lukitus-toiminto: Lukitaksesi OSD:n, pidä VALIKKO-painiketta painettuna  näytön ollessa pois päältä ja paina sitten virtapainiketta kytkeäksesi näytön päälle. OSD:n lukituksen avaamiseksi pidä \uparrow VALIKKO-painiketta painettuna.  näytön ollessa pois päältä ja paina sitten virtapainiketta kytkeäksesi näytön päälle. OSD:n lukituksen avaamiseksi pidä \uparrow Virtapainike näytön käynnistämiseksi.

Huomautuksia:

- 1). Jos tuotteessa on vain yksi signaalitulo, 'Syötteen valinta' -asetusta ei voi muuttaa.
- 2). Jos tulosignaalin resoluutio on natiiviresoluutio tai Adaptive-Sync, 'Kuvan suhde' -asetus ei ole käytettävissä.

Peli-asetukset

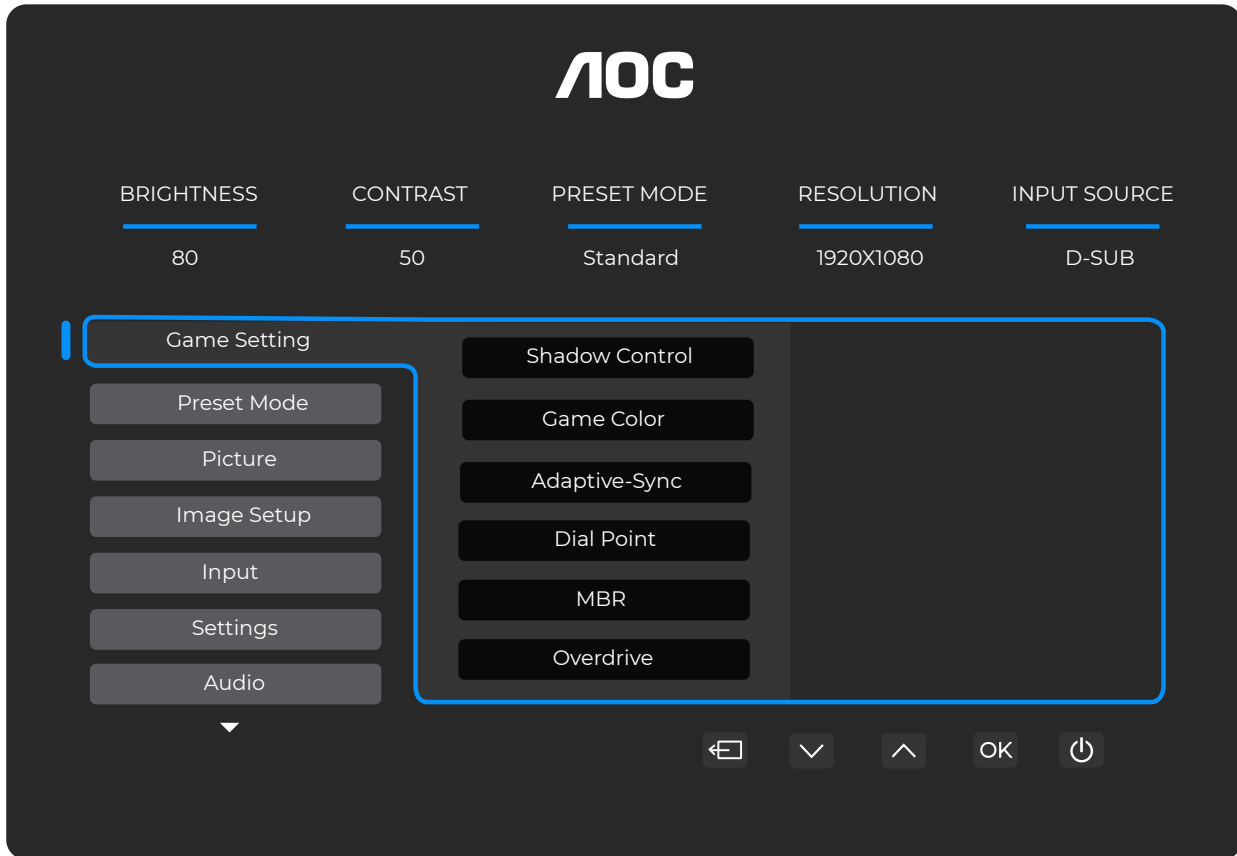

Varjovalvonta	0 ~ 20	Varjovalvonnan oletusarvo on 20, ja loppukäyttäjä voi säätää sitä välillä 0–20 kontrastin lisäämiseksi tai vähentämiseksi selkeämmän kuvan saavuttamiseksi. 1. Jos kuva on liian tumma yksityiskohtien selkeään havaitsemiseen, säädä arvoa välillä 50–100 kuvan kirkastamiseksi. 2. Jos kuva on liian vaalea yksityiskohtien selkeään erottamiseen, säädä arvoa 0:sta 50:ään saadaksesi selkeämmän kuvan.
Pelin väri	0 ~ 20	Pelin väri tarjoaa 0–20 tason kylläisyyden säätöön paremman kuvan saavuttamiseksi.
Adaptive-Sync	Pois päältä / Päällä	Poista Adaptive-Sync käytöstä tai ota se käyttöön. Adaptive-Sync-toiminnon muistutus: Kun Adaptive-Sync on käytössä, joissakin pelitilanteissa saattaa esiintyä välkkymistä.
DialPoint	Pois päältä / Päällä / Dynaaminen	“Dial Point” -toiminto asettaa tähtäimen näytön keskelle auttaakseen pelaajia First Person Shooter (FPS) -peleissä tarkassa ja täsmällisessä tähtämisessä.
MBR	0 ~ 20	MBR (Motion Blur Reduction) tarjoaa 0–20 tason säädön liikkeen sumennuksen vähentämiseksi. Huomautus: 1. MBR-toimintoa voidaan säätää, kun Adaptive-Sync on pois päältä ja virkistystaajuus on ≥ 75 Hz. 2. Näytön kirkkaus vähenee säädön arvon kasvaessa.
Overdrive	Pois päältä / Heikko / Keskitaso / Vahva / Boost	Säädä vasteaikaa. Huomautus: 1. Jos käyttäjä säätää OverDriven asetukseksi “Strong”, näytetty kuva saattaa olla sumea. Käyttäjä voi säätää OverDrive-tasoa tai kytkeä sen pois päältä mieltymystensä mukaan. 2. “Boost”-toiminto on valinnainen, kun Adaptive-Sync on pois päältä ja virkistystaajuus on ≥ 75 Hz. 3. Näytön kirkkaus vähenee, kun “Boost”-toiminto on käytössä.

Huomautus:

Kun "Väriavaruus" kohdassa "Kuva" on asetettu sRGB:ksi, kohteita "Varjoalvonta", "Pelin väri" ja "MBR" ei voi säätää. "Boost" kohdassa "Overdrive" ei ole käytettävissä.

Esiasetettu tila



Vakio	Paranna luettavuutta sopivissa verkkopeli- ja mobiilipeleissä.	
Internet	Internet-tila.	
Elokuva	Elokuva-tila.	
Valokuvaaja	Valokuvaaja-tila.	
Eko-tila	Eko-tila	
Luku	Lukutila.	
HDR-efekti – Kuva	Aseta HDR-efekti käyttötarpeidesi mukaisesti.	
HDR-efekti – Elokuva		
HDR-efekti – Peli		
Urheilu	Urheilutila.	
FPS	FPS (First Person Shooter) -peliin pelaamiseen. Parantaa mustan tason toistoa tummassa teemassa.	
RTS	RTS (Real Time Strategy) -peliin pelaamiseen. Parantaa kuvanlaatua.	
Kilpa-ajo	Kilpa-ajopeleihin, tarjoaa nopeimman vasteajan ja korkean värikylläisyyden.	
Nollaa värit	Ei / Kyllä	Nollaa värit oletusarvoihin.

Kuva



Kirkkaus	0-100	Taustavalon säätö
Kontrasti	0-100	Kontrasti digitaalirekisteristä
Väriavaruus	Paneelin natiivi	Standardiväriavaruuspaneeli
	sRGB	sRGB-väriavaruus
Terävyys	0-100	Säädä terävyyttä
Gamma	1.8/2.0/2.2/2.4/2.6	Säädä gammaa
Väriämpötila	Natiivi/5000K/ 6500K/7500K/ 8200K/9300K/ 11500K/Käyttäjän määrittämä	Säädä väriämpötilaa. Huomautus: Valitse Käyttäjän määrittämä säätääksesi RGB-värejä.
Punainen	0-100	Punaisen vahvistus digitaalirekisteristä.
Vihreä	0-100	Vihreän vahvistus digitaalirekisteristä.
Sininen	0-100	Sinisen vahvistus digitaalirekisteristä.
DCR	Pois päältä	Poista dynaaminen kontrastisuhde käytöstä.
	Päällä	Ota dynaaminen kontrastisuhde käyttöön.
Clear Vision	Pois päältä/Heikko/ Keski/ Vahva	Säädä Clear Vision -toimintoa.

Kuvan suhde	Täysi/Suhde	Valitse kuvasuhde näytölle.
-------------	-------------	-----------------------------

Kuvan asetukset

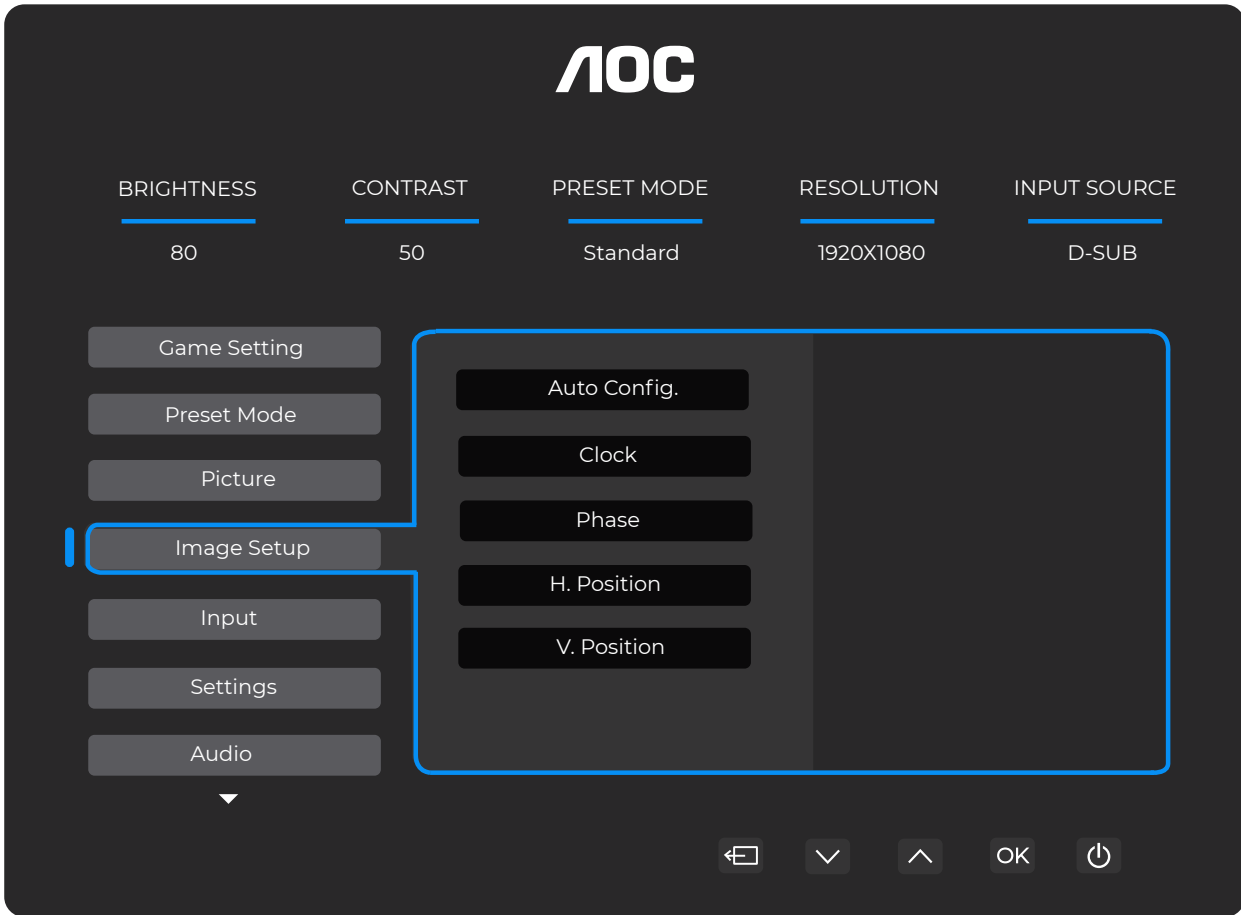

Automaattinen aset.	Ei / Kyllä	Säädä kuvan vaakasuora ja pystysuora sijainti, tarkennus sekä kello automaattisesti.
Kello	0-100	Säädä kuvan kello vähentääksesi pystysuuntaista kohinaa. Jokainen askel kasvattaa tai vähentää arvoa yhdellä tai kahdella.
Vaihe	0-100	Säädä kuvan vaihe vähentääksesi vaakasuuntaista kohinaa. Jokainen askel kasvattaa tai vähentää arvoa yhdellä tai kahdella.
Vaakasuora sijainti	0-100	Säädä OSD:n vaakasuuntaista sijaintia.
Pystysuora sijainti	0-100	Säädä OSD:n pystysuuntaista sijaintia.

Tulo

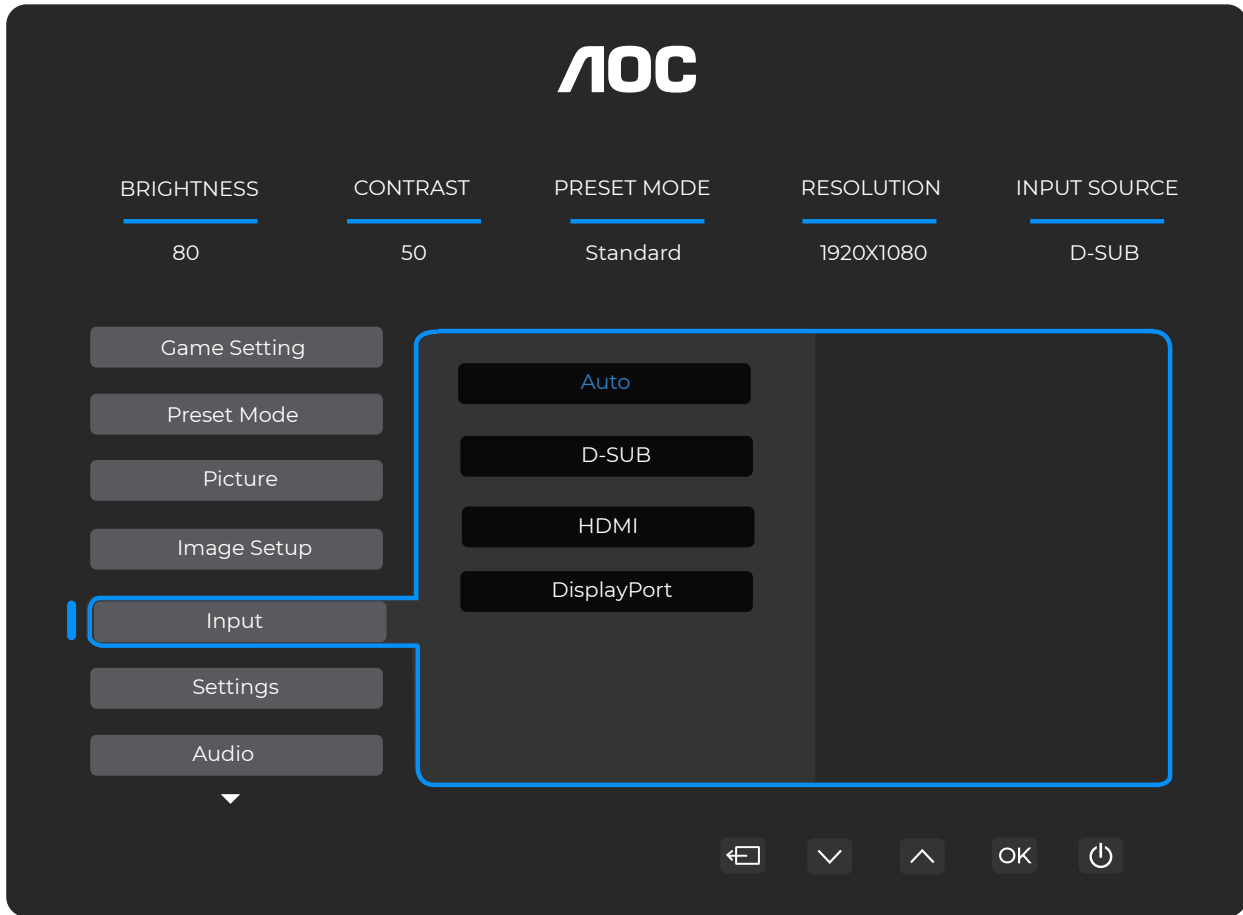

Auto	Valitse tulosignaalin lähde automaattisesti.
D-SUB	Valitse D-SUB-tulosignaalin lähde.
HDMI	Valitse HDMI-tulosignaalin lähde.
DisplayPort	Valitse DisplayPort-tulosignaalin lähde.

Asetukset

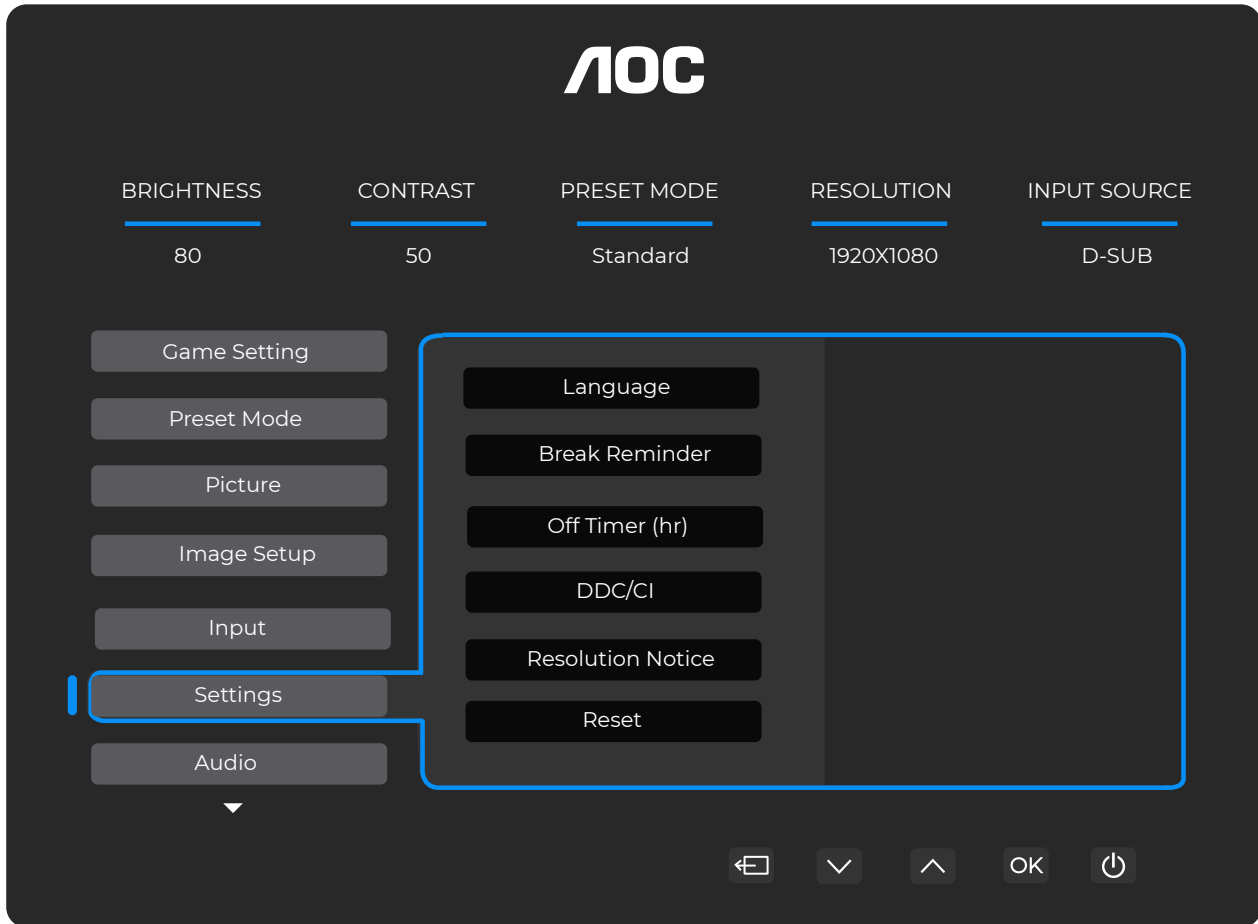

Kieli	Valitse OSD-kieli.	
Taukokuistutus	Pois / Päällä	Taukokuistutus, jos käyttäjä työskentelee jatkuvasti yli tunnin.
Poisajastin (tunnissa)	0-24	Valitse DC:n pois päältä -aika.
DDC/CI	Ei / Kyllä	Ota DDC/CI-tuki käyttöön tai pois käytöstä.
Resoluutioilmoitus	Pois päältä / Päällä	Optimaalisen resoluution ilmoitus.
Nollaa	Ei / Kyllä	Palauta valikko oletusasetuksiin.

Ääni

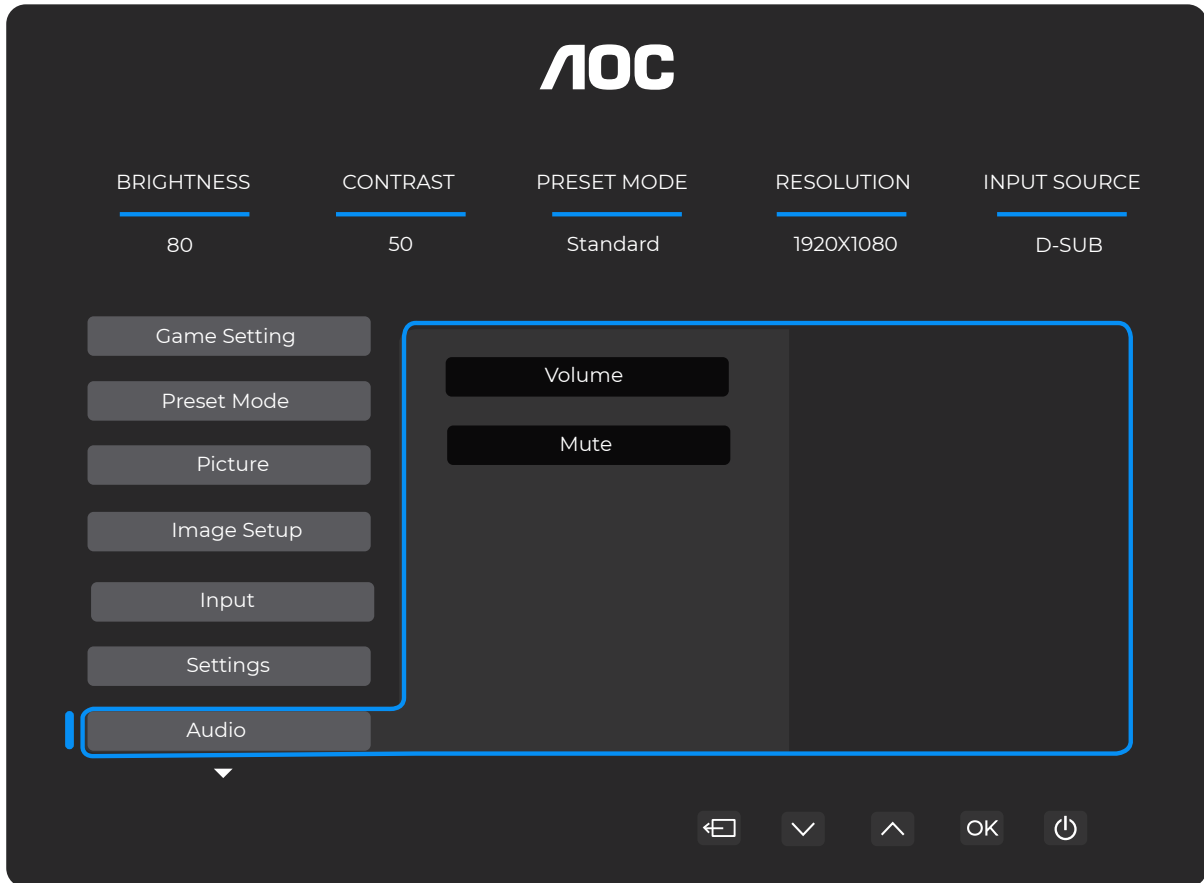

Äänenvoimakkuus	0-100	Äänenvoimakkuuden säätö.
Mykistä	Pois päältä / Päällä	Mykistä ääni.

OSD-asetukset



Läpinäkyvyys	0-100	Säädä OSD:n läpinäkyvyyttä.
H. sijainti	0-100	Säädä OSD:n vaakasuuntaista sijaintia.
V. sijainti	0-100	Säädä OSD:n pystysuuntaista sijaintia.
Aikakatkaus	5-120	Säädä OSD:n aikakatkaisua.
Laiteohjelmiston päivitys	Ei / Kyllä	Päivitä laiteohjelmisto USB:n kautta.

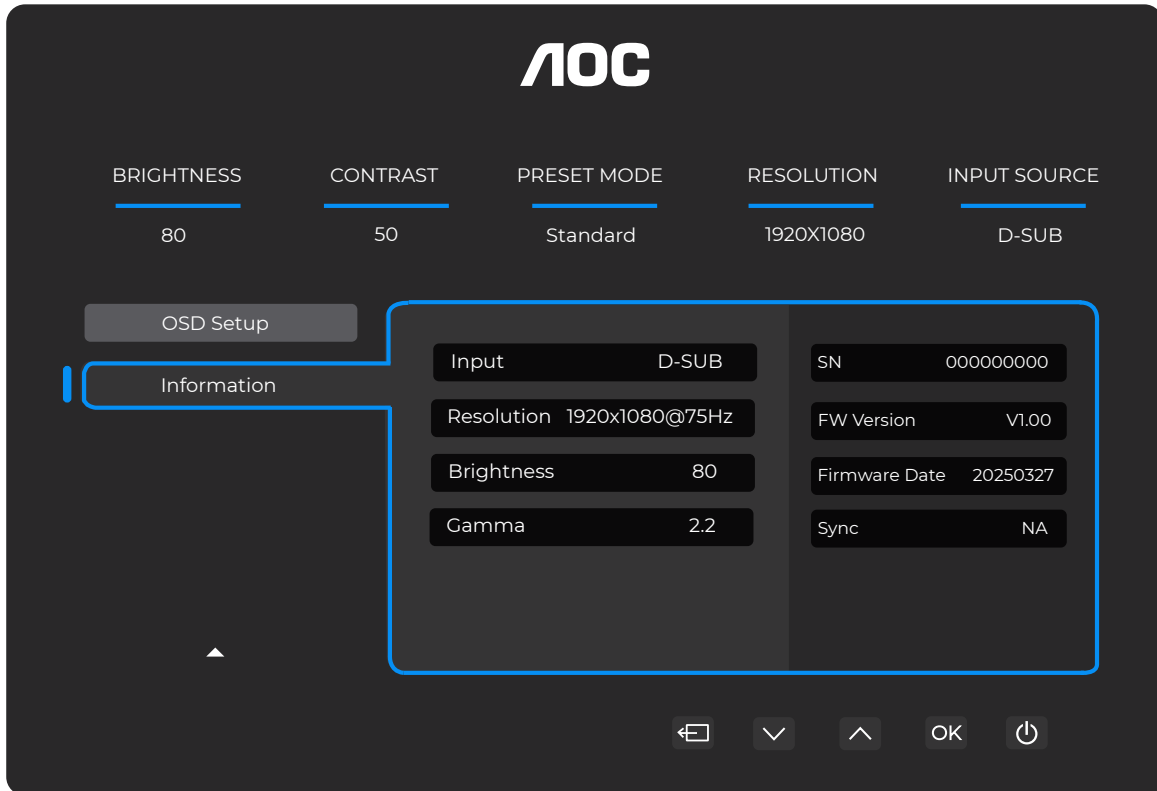

LED-ilmaisim

Tila	LED-väri
Täysi virta -tila	Valkoinen
Aktiivinen pois päältä -tila	Oranssi

Vianmääritys

Ongelma ja kysymys	Mahdolliset ratkaisut
Virran LED ei pala	Varmista, että virtapainike on PÄÄLLÄ ja virtajohto on asianmukaisesti liitetty maadoitettuun pistorasiaan sekä näyttöön.
Ei kuvaa näytöllä	<ul style="list-style-type: none"> ● Onko virtajohto liitetty oikein? Tarkista virtajohdon liitettä ja virtalähde. ● Onko videokaapeli liitetty oikein? (Liitetty HDMI-kaapelilla) Tarkista HDMI-kaapelin liitettä. (Liitetty DP-kaapelilla) Tarkista DP-kaapelin liitettä. * HDMI/DP-tulo ei ole käytettävissä kaikissa malleissa. ● Jos virta on päällä, käynnistä tietokone uudelleen nähdäksesi aloitusnäytön (kirjautumisnäytön). Jos aloitusnäyttö (kirjautumisnäyttö) ilmestyy, käynnistä tietokone soveltuvassa tilassa (Windows 7/8/10:n vikasetoila) ja muuta sitten näytönohjaimen taajuutta. (Viittaa kohtaan Optimaalisen resoluution asettaminen) Jos aloitusnäyttö (kirjautumisnäyttö) ei ilmesty, ota yhteys Huoltokeskukseen tai jälleenmyyjään. ● Näetkö "Syöte ei ole tuettu" näytöllä? Näet tämän viestin, kun videokortin signaali ylittää näytön käsittelemän maksimiresoluution ja -taajuuden. Säädä näytön käsittelemä maksimiresoluutio ja -taajuus sopiviksi. ● Varmista, että AOC-näytön ajurit on asennettu.
Kuva on epätarkka ja siinä esiintyy varjostusilmiöitä.	Säädä kontrastia ja kirkkautta. Paina pikanäppäintä (AUTO) automaattista säätöä varten. Varmista, ettet käytä jatkojohtoa tai kytkinlaatikkoa. Suosittelemme liittämään näytön suoraan videokortin lähtöliitimeen takana.
Kuva pomppii, välkkyä tai kuvassa näkyy aaltokuvio.	Siirrä sähköiset laitteet, jotka voivat aiheuttaa sähköistä häiriötä, mahdollisimman kauas näytöstä. Käytä suurinta virkistystaajuutta, jonka näyttö tukee käyttämälläsi resoluutiolla.
Näyttö on jumissa aktiivisessa lepotilassa."	Tietokoneen virtakytkimen tulee olla PÄÄLLÄ-asennossa. Tietokoneen videokortin tulee olla tiukasti paikallaan liittimessään. Varmista, että näytön videokaapeli on asianmukaisesti liitetty tietokoneeseen. Tarkasta näytön videokaapeli ja varmista, ettei yksikään nastoista ole taivutettu. Varmista tietokoneen toimivuus painamalla näppäimistön CAPS LOCK -näppäintä samalla kun tarkkaillet CAPS LOCK -merkkivaloa. Merkkivalon tulee joko syttyä tai sammua CAPS LOCK -näppäintä painettaessa.
Yhden perusvärin (PUNAINEN, VIHREÄ tai SININEN) puuttuminen	Tarkasta näytön videokaapeli ja varmista, ettei yksikään nastoista ole vaurioitunut. Varmista, että näytön videokaapeli on asianmukaisesti liitetty tietokoneeseen.
Näytön kuva ei ole keskitetty tai oikean kokoinen.	Säädä vaakasuuntaista (H-Position) ja pystysuuntaista (V-Position) sijaintia tai paina pikanäppäintä (AUTO).
Kuvassa on värivirheitä (valkoinen ei näytä valkoiselta).	Säädä RGB-väriä tai valitse haluttu värilämpötila.
Näytöllä esiintyy vaakasuoria tai pystysuoria häiriöitä.	Käytä Windows 7/8/10/11 -käyttöjärjestelmän sammutustilaa säätääksesi CLOCK- ja FOCUS-asetuksia. Paina pikanäppäintä (AUTO) automaattista säätöä varten.
Säädökset ja huolto	Katso säädöksiä ja huoltotietoja CD-käsikirjasta tai osoitteesta www.aoc.com (löytääksesi ostamasi mallin maassasi ja saadaksesi säädöksiä ja huoltotietoja tukisivulta).

Tekniset tiedot

Yleiset tekniset tiedot

Paneeli	Mallin nimi	27E4U		
	Ajajajärjestelmä	TFT-väri näyttö		
	Näytettävän kuvan koko	68,6 cm diagonaali		
	Pikselin väli	0,3114 mm (H) x 0,3114 mm (V)		
	Näytön värit	16,7 miljoonaa väriä		
Muut	Vaakasuuntaisen skannauksen alue	30 k~140 kHz (HDMI/DP) 30 k~85 kHz (VGA)		
	Vaakasuuntaisen skannauksen koko (maksimi)	596,736 mm		
	Pystysuuntainen skannausalue	48~120 Hz (HDMI/DP) 48~75 Hz (VGA)		
	Pystysuuntainen skannauskoko (maksimi)	335,664 mm		
	Optimaalinen esiasetettu tarkkuus	1920x1080@60 Hz (HDMI/DP) 1920x1080@75 Hz (VGA)		
	Maksimitarkkuus	1920x1080@120 Hz (HDMI/DP) 1920x1080@75 Hz (VGA)		
	Plug & Play	VESA DDC2B/CI		
	Virtalähde	100–240 V~, 50/60 Hz, 1,5 A		
	Virrankulutus	Tyypillinen (oletuskirkkaus ja -kontrasti)	20 W	
		Maks. (brightness = 100, contrast = 100)	≤ 61 W	
		Valmiustila	≤ 0,5 W	
	Lämmön haihtuminen	Normaali käyttö	68,49 BTU/h (tyyp.)	
		Lepotila (valmiustila)	<1,71 BTU/h	
		Pois päältä -tila	<0 BTU/h	
Pois päältä -tila (AC-kytkin)		0 BTU/h		
Fyysiset ominaisuudet	Liitintyyppi	HDMI/D-SUB/DisplayPort/AUDIO IN/USB/Kuulokeliitäntä		
	Signaalikaapelin tyyppi	Irrotettava		
Ympäristö	Lämpötila	Käyttö	0°C~40°C	
		Ei-käyttö	-25°C~55°C	
	Kosteus	Käyttö	10 %~85 % (ei tiivistyvä)	
		Ei-käyttö	5 %~93 % (ei tiivistyvä)	
	Korkeus	Käyttö	0 m~5000 m (0 ft~16404 ft)	
		Ei-käyttö	0 m~12192 m (0 ft~40000 ft)	



AOC-näyttöjen paneelin pikselivirhepolitiikka

AOC pyrkii toimittamaan korkealaatuisia tuotteita. Käytämme alan edistyneimpiä valmistusprosesseja ja noudatamme tiukkaa laadunvalvontaa. Kuitenkin näytöissä käytettävien paneelien pikseli- tai alipikselivirheet ovat joskus väistämättömiä.

Mikään valmistaja ei voi taata, että kaikki paneelit olisivat täysin vapaita pikselivirheistä, mutta AOC takaa, että mikäli näytössä esiintyy hyväksymättömän suuri määrä virheitä, se korjataan tai vaihdetaan takuun puitteissa. Tämä ilmoitus selittää erilaiset pikselivirhetyytit ja määrittelee kullekin tyytillle hyväksyttävät virhetasot. Takuuvaatimuksen täyttämiseksi näytön paneelin pikselivirheiden määrän on ylittävä nämä hyväksyttävät tasot. Esimerkiksi enintään 0,0004 % näytön alipikseleistä saa olla viallisia.

Lisäksi AOC asettaa vielä korkeammat laatuvaatimukset tietyille pikselivirhetyyteille tai niiden yhdistelmille, jotka ovat havaittavampia kuin toiset. Tämä käytäntö on voimassa maailmanlaajuisesti.

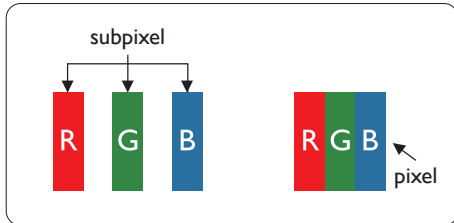

Pikselit ja alipikselit

Pikseli eli kuvaelementti koostuu kolmesta alipikselistä, jotka ovat punainen, vihreä ja sininen. Monet pikselit yhdessä muodostavat kuvan. Kun kaikki pikselin alipikselit ovat valaistuja, kolme värillistä alipikseliä näyttävät yhdessä valkoiselta pikseliltä. Kun kaikki ovat pimeitä, kolme värillistä alipikseliä näyttävät yhdessä mustalta pikseliltä. Muut valaistujen ja pimeiden alipikselien yhdistelmät ilmenevät yksittäisinä pikseleinä muissa väreissä.

Pikselivikojen tyypit

Pikseli- ja alipikseliviat ilmenevät näytöllä eri tavoin. Pikseliviat jaetaan kahteen kategoriaan, ja kummassakin kategoriassa on useita alipikselivikojen tyyppejä.

Kirkkaat pisteviat

Kirkkaat pisteviat ilmenevät pikseleinä tai alipikseleinä, jotka ovat aina valaistuja eli 'päällä'. Toisin sanoen kirkas piste on alipikseli, joka erottuu näytöllä, kun näyttö näyttää tummaa kuviota. Seuraavat ovat kirkkaiden pistevikojen tyypit.

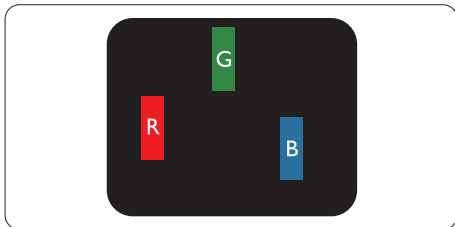

Yksi valaistu punainen, vihreä tai sininen alipikseli.

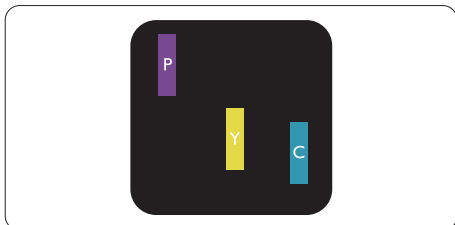

Kaksi vierekkäistä valaistua alipikseliä:

- Punainen + Sininen = Violetti
- Punainen + Vihreä = Keltainen
- Vihreä + Sininen = Syaani (vaaleansininen)

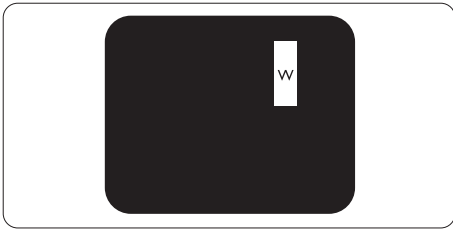

Kolme vierekkäistä valaistua alipikseliä (yksi valkoinen pikseli).

Huomautus

Punaisen tai sinisen kirkkaan pisteen on oltava yli 50 prosenttia kirkkaampi kuin viereiset pisteet, kun taas vihreän kirkkaan pisteen kirkkaus on 30 prosenttia suurempi kuin viereisillä pisteillä.

Mustat pisteviat

Mustat pisteviat ilmenevät pikseleinä tai alipikseleinä, jotka ovat aina tummia tai 'pois päältä'. Toisin sanoen tumma piste on alipikseli, joka erottuu näytöllä, kun näyttö esittää vaaleaa kuviota. Nämä ovat mustien pistevikojen tyypit.

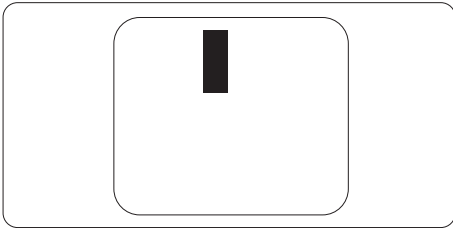

Pikselivikojen läheisyys

Koska saman tyyppiset pikseli- ja alipikseliviat, jotka ovat lähellä toisiaan, voivat olla helpommin havaittavissa, AOC määrittelee myös toleranssit pikselivikojen läheisyydelle.

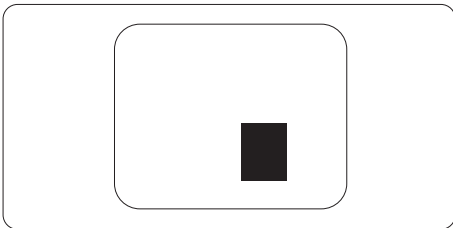

Pikselivikojen toleranssit

Jotta takuujan korjaus tai vaihto pikselivikojen vuoksi olisi mahdollinen, AOC-paneelinäytössä on oltava pikseli- tai alipikselivikoja, jotka ylittävät verkkokäsikirjassa ilmoitetut toleranssit.

KIRKKAAT PISTEVIAT	SALLITTU TASO
1 valaistu alipikseli	2
2 vierekkäistä valaistua alipikseliä	1
3 vierekkäistä valaistua alipikseliä (yksi valkoinen pikseli)	0
Etäisyys kahden kirkkaan pistevian välillä*	$\geq 15\text{mm}$
Kaikkien tyyppien kirkkaiden pistevikojen kokonaismäärä	2
MUSTAT PISTEVIAT	SALLITTU TASO
1 tumma alipikseli	5 tai vähemmän
2 vierekkäistä tummaa alipikseliä	2 tai vähemmän
3 vierekkäistä tummaa alipikseliä	≤ 1
Etäisyys kahden mustan pistevian välillä*	$\geq 15\text{mm}$
Kaikkien tyyppien mustien pistevikojen kokonaismäärä	5 tai vähemmän
PISTEVIKOIDEN KOKONAISMÄÄRÄ	HYVÄKSYTTÄVÄ TASO
Kaikkien tyyppien kirkkaiden tai mustien pistevikojen kokonaismäärä	5 tai vähemmän

Huomautus

*: 1 tai 2 vierekkäistä alipikselivikoa = 1 pistevika.

Esiasetetut näyttötilat

STANDARD	RESOLUUTIO (±1 Hz)	HORIZONTAL FREQUENCY (kHz)	VERTIKAALINEN TAJUUS (Hz)
VGA	640x480@60Hz	31.469	59.94
	640x480@72Hz	37.861	72.809
	640x480@75Hz	37.500	75.000
MAC-TILAT VGA	640x480@67Hz	35.000	66.667
IBM-TILA	720x400@70Hz	31.469	70.087
SVGA	800x600@56Hz	35.156	56.25
	800x600@60Hz	37.879	60.317
	800x600@72Hz	48.077	72.188
	800x600@75Hz	46.875	75.000
MAC-TILA SVGA	832x624@75Hz	49.725	74.500
XGA	1024x768@60Hz	48.363	60.004
	1024x768@70Hz	56.476	70.069
	1024x768@75Hz	60.023	75.029
SXGA	1280x1024@60Hz	63.981	60.020
	1280x1024@75Hz	79.976	75.025
WSXC	1280x720@60Hz	44.772	59.855
	1280x960@60Hz	60.000	60.000
WXGA+	1440x900@60Hz	55.935	59.876
WSXGA+	1680x1050@60Hz	64.674	59.883
FHD	1920x1080@60Hz	67.500	60.000
	1920x1080@75Hz	83.923	74.998
	1920x1080@100Hz	110.000	100.000
	1920x1080@120Hz	137.284	120.003

Huomautus: VESA-standardin mukaan eri käyttöjärjestelmien ja näytönohjainten virkistystaajuuden (kenttätaajuuden) laskennassa voi esiintyä pieni virhe (+/-1 Hz). Yhteensopivuuden parantamiseksi tämän tuotteen nimellistä virkistystaajuutta on pyöristetty. Tarkemmat tiedot löytyvät varsinaisesta tuotteesta.

Nastojen määrittelyt



19-nastainen värinäytön signaalikaapeli

Nastan numero	Signaalin nimi	Nastan numero	Signaalin nimi	Nastan numero	Signaalin nimi
1.	TMDS Data 2+	9.	TMDS Data 0-	17.	DDC/CEC Maa
2.	TMDS Data 2 Suojaus	10.	TMDS Kello +	18.	+5 V Virta
3.	TMDS Data 2-	11.	TMDS Kello Suojaus	19.	Hot Plug -tunnistus
4.	TMDS Data 1+	12.	TMDS Kello-		
5.	TMDS Data 1 Suojaus	13.	CEC		
6.	TMDS Data 1-	14.	Varattu (ei kytketty laitteessa)		
7.	TMDS Data 0+	15.	SCL		
8.	TMDS Data 0 Shield	16.	SDA		

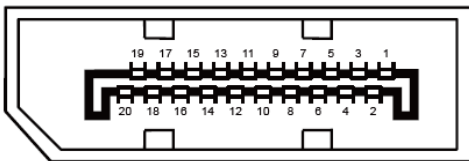

20-napainen värinäyttösignaalikaapeli

Nastan numero	Signaalin nimi	Nastan numero	Signaalin nimi
1	ML_Lane 3 (n)	11	GND
2	GND	12	ML_Lane 0 (p)
3	ML_Lane 3 (p)	13	CONFIG1
4	ML_Lane 2 (n)	14	CONFIG2
5	GND	15	AUX_CH(p)
6	ML_Lane 2 (p)	16	GND
7	ML_Lane 1 (n)	17	AUX_CH(n)
8	GND	18	Hot Plug -tunnistus
9	ML_Lane 1 (p)	19	Return DP_PWR
10	ML_Lane 0 (n)	20	DP_PWR

Plug and Play

Plug & Play - DDC2B -ominaisuus

Tämä näyttö on varustettu VESA DDC2B -toiminnoilla VESA DDC -standardin mukaisesti. Se mahdollistaa näytön tunnistetietojen ilmoittamisen isäntäjärjestelmälle ja, käytetyn DDC-tason mukaan, lisätietojen välittämisen sen näyttöominaisuuksista.

DDC2B on kaksisuuntainen tiedonsiirtokanava, joka perustuu I2C-protokollaan. Isäntäjärjestelmä voi pyytää EDID-tietoja DDC2B-kanavan kautta.

HDMI[®]
HIGH-DEFINITION MULTIMEDIA INTERFACE

