

USER MANUAL



27E4U MONITOR

AOC.COM

©2025 AOC. All rights reserved

Version: A01

AOC

Sikkerhed.....	1
Nationale konventioner	1
Strøm	2
Installation	3
Rengøring	4
Andet	5
Opsætning.....	6
Indhold i kassen	6
Opsætning af stander og base	7
Justering af betragtningsvinkel	9
Tilslutning af monitor.....	10
Vægmontering	11
Adaptive-Sync-funktion.....	12
Justering.....	13
Genvejstaster.....	13
OSD-indstilling	14
Spilindstilling	15
Forudindstillet tilstand	17
Billede.....	18
Billedindstilling	20
Input	21
Indstillinger.....	22
Fra/Til	22
Lyd.....	23
OSD-indstillinger	24
Information.....	25
LED-indikator	26
Fejlfinding.....	27
Specifikation	28
Generel specifikation	28
AOC Monitors panel-pixeldefektpolitik.....	29
Forudindstillede skærmtilstande	31
Pin-tildelinger.....	32
Plug and Play.....	33

Sikkerhed

Nationale konventioner

De følgende underafsnit beskriver nationale konventioner, der anvendes i dette dokument.

Noter, forsigtighedsregler og advarsler

Gennem hele denne vejledning kan tekstblokke være ledsaget af et ikon og trykt med fed eller kursiv skrift. Disse blokke er noter, forsigtighedsregler og advarsler, og de anvendes som følger:



NOTE: EN NOTE angiver vigtig information, som hjælper dig med at udnytte dit computersystem bedre.





CAUTION: EN FORSIGTIGHEDSREGEL angiver enten potentiel skade på hardware eller tab af data og vejleder dig i, hvordan du undgår problemet.





WARNING: EN ADVARSEL angiver risiko for personskade og vejleder dig i, hvordan du undgår problemet. Nogle advarsler kan forekomme i alternative formater og uden ledsagende ikon. I sådanne tilfælde er den specifikke præsentation af advarslen påkrævet af myndighederne.

Strøm

 Skærmen må kun betjenes fra den type strømkilde, der er angivet på mærkaten. Hvis du er usikker på typen af strømforsyning i dit hjem, kontakt din forhandler eller det lokale elselskab.

 Skærmen er udstyret med et trebenet jordet stik, et stik med en tredje (jordings) ben. Dette stik passer kun i en jordet stikkontakt som en sikkerhedsfunktion. Hvis din stikkontakt ikke kan rumme det trelede stik, skal en elektriker installere den korrekte stikkontakt, eller du kan anvende en adapter til sikkert at jorde apparatet. Undlad at omgå sikkerhedsfunktionen ved det jordede stik.

 Træk stikket ud under tordenvejr eller når enheden ikke skal anvendes i længere perioder. Dette beskytter skærmen mod skader forårsaget af spændingsstød.

 Overbelast ikke strømfordelere og forlængerledninger. Overbelastning kan medføre brand eller elektrisk stød.

 For at sikre tilfredsstillende drift skal skærmen kun anvendes med UL-listede computere, som har passende konfigurerede stik mærket mellem 100-240V AC, min. 5A.

 Vægstikkontakten skal installeres nær udstyret og være let tilgængelig.

Installation

! Placer ikke skærmen på en ustabil vogn, stander, tripod, beslag eller bord. Hvis monitoren falder, kan den forårsage personskade og alvorlig skade på dette produkt. Brug kun en vogn, stander, tripod, beslag eller bord, som er anbefalet af producenten eller leveres sammen med dette produkt. Følg producentens anvisninger ved installation af produktet, og anvend monteringsudstyr anbefalet af producenten. En kombination af produkt og vogn skal flyttes med forsigtighed.

! Skub aldrig genstande ind i åbningen på monitoren kabinet. Dette kan beskadige kredsløbsdele og forårsage brand eller elektrisk stød. Spild aldrig væsker på monitoren.

! Placer ikke forsiden af produktet mod gulvet.

! Hvis monitoren monteres på en væg eller hylde, skal der anvendes et monterings sæt godkendt af producenten, og monterings sættets anvisninger skal følges.

! Efterlad tilstrækkelig plads omkring monitoren som vist nedenfor. Ellers kan luftcirkulationen blive utilstrækkelig, hvilket kan føre til overophedning, brand eller skade på monitoren.

! For at undgå potentiel skade, såsom panelafskalning fra rammen, skal monitoren sikres mod at vippe nedad med mere end -5 grader. Hvis den maksimale nedadgående hældningsvinkel på -5 grader overskrides, vil skaden på skærmen ikke være dækket af garantien.

Se nedenfor de anbefalede ventilationsområder omkring skærmen, når skærmen er monteret på væggen eller på stativet:

Monteret med stativ

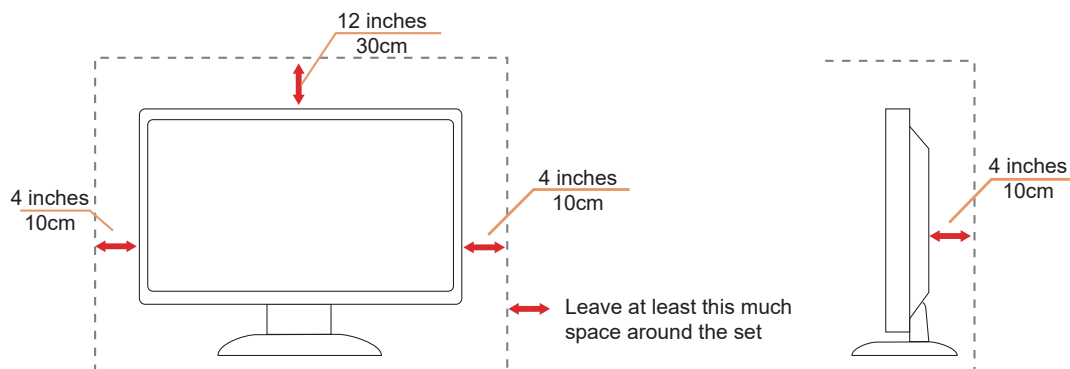

Rengøring

⚠ Rengør kabinettet regelmæssigt med en vandfugtet, blød klud.

⚠ Ved rengøring anvendes en blød bomulds- eller mikrofiberklud. Kluden skal være fugtig og næsten tør; undgå, at væske trænger ind i kabinettet.



⚠ Frakobl venligst strømkablet før rengøring af produktet.

Andet

 Hvis produktet afgiver en mærkelig lugt, lyd eller røg, skal strømstikket straks frakobles, og et Servicecenter kontaktes.

 Sørg for, at ventilationsåbningerne ikke blokeres af et bord eller en gardin.

 Undgå at udsætte LCD-skærmen for kraftige vibrationer eller hårde stød under drift.

 Undgå at banke på eller tabe skærmen under drift eller transport.

 Strømkablerne skal være sikkerhedsgodkendte. For Tyskland skal det være H03VV-F, 3G, 0,75 mm² eller bedre. For andre lande skal de relevante typer anvendes i overensstemmelse hermed.

 Overdreven lydtryk fra øretelefoner og hovedtelefoner kan forårsage høretab. Justering af equalizeren til maksimum øger udgangsspændingen for øretelefoner og hovedtelefoner og dermed lydtryksniveauet.

 Lavt blå lys: Skærmen anvender et panel med lavt blå lys. Den overholder TÜV Rheinland Low Blue Light Hardware Solution-certificeringen under fabriksnulstilling/standardindstilling.
Sundhed:

- Skærmen bør placeres 50 ~ 70 cm (20 ~ 28 tommer) fra dine øjne.
- At se på skærmen i længere tid forårsager øjenbelastning og kan forværre dit syn. Hvile dine øjne i 5 ~ 10 minutter for hver time, produktet anvendes.
- Reducer din øjenbelastning ved at fokusere på objekter langt væk.
- Hyppig blinkning og øjenøvelser hjælper med at forhindre, at dine øjne tørrer ud.

 Flicker-fri teknologi opretholder en stabil baggrundsbelysning med en DC-dæmper, der eliminerer den primære årsag til skærmflimren, hvilket gør det mere behageligt for øjnene.

Opsætning

Indhold i kassen

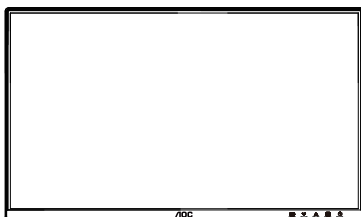

Monitor



Quick Start Guide

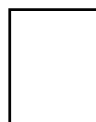

Warranty Card



Stand

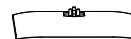

Base



Power Cable



HDMI Cable



DisplayPort
Cable



D-SUB Cable



USB Cable



Audio Cable

* Ikke alle signalkabler leveres til alle lande og regioner. Kontakt venligst den lokale forhandler eller AOC-kontoret for bekræftelse.

Opsætning af stander og base

Opsæt eller fjern basen ved at følge nedenstående trin.

Opsætning:

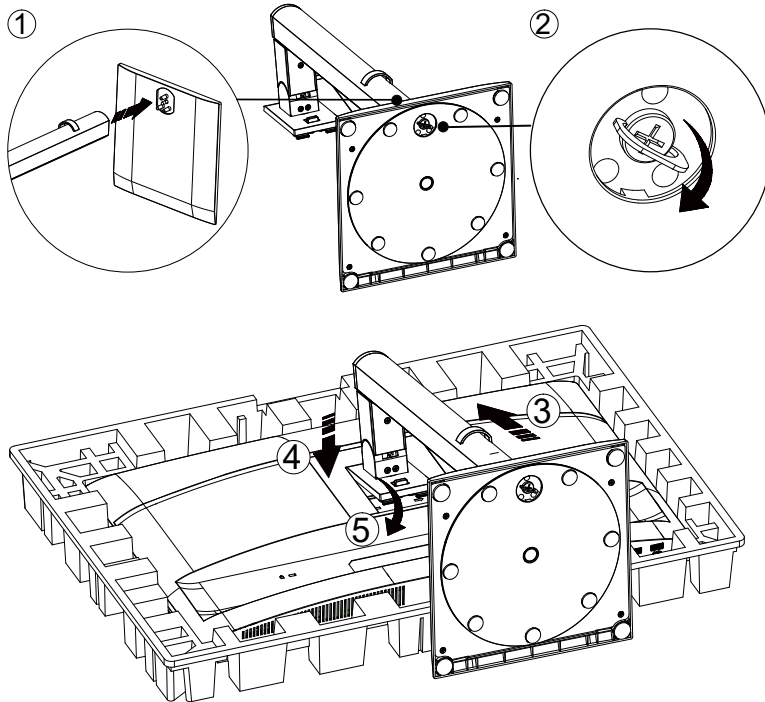

Fjernelse:

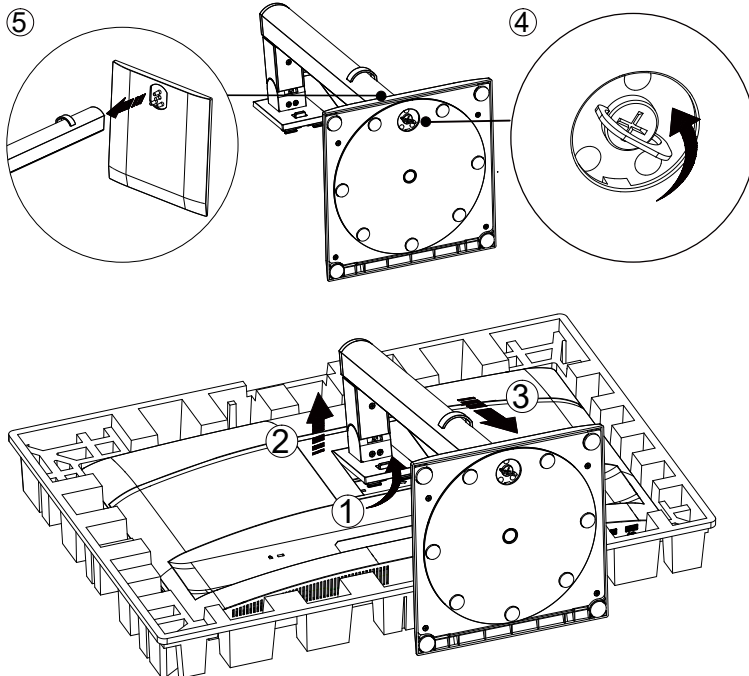

Specifikation for baseskrue: M6*13 mm (effektiv gevindlængde 5,5 mm)

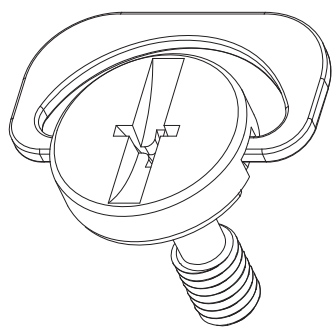

 **BEMÆRK: Skærmdesignet kan afvige fra det viste.**

Justering af betragtningsvinkel

For at opnå den bedste betragtningsoplevelse anbefales det, at brugeren sikrer, at hele ansigtet kan ses på skærmen, og derefter justerer skærmens vinkel efter personlig præference.

Hold standeren fast for at forhindre, at skærmen vælter, når vinklen ændres.

Du kan justere skærmen som følger:

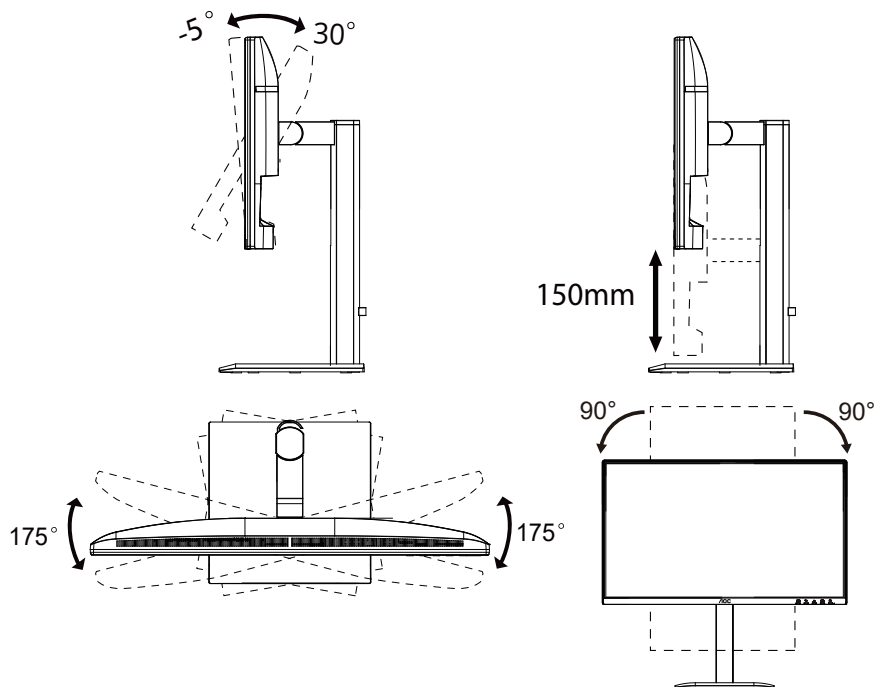

BEMÆRK:

Rør ikke ved LCD-skærmen, når vinklen ændres. Berøring af LCD-skærmen kan forårsage skade.

Advarsel

- For at undgå potentiel skærmeskadigelse, såsom panelafskalning, skal du sikre, at monitoren ikke vipper nedad med mere end -5 grader.
- Tryk ikke på skærmen, mens du justerer monitorens vinkel. Hold kun i rammen.

Tilslutning af monitor

Kabeltilslutninger bag på monitoren og computeren:

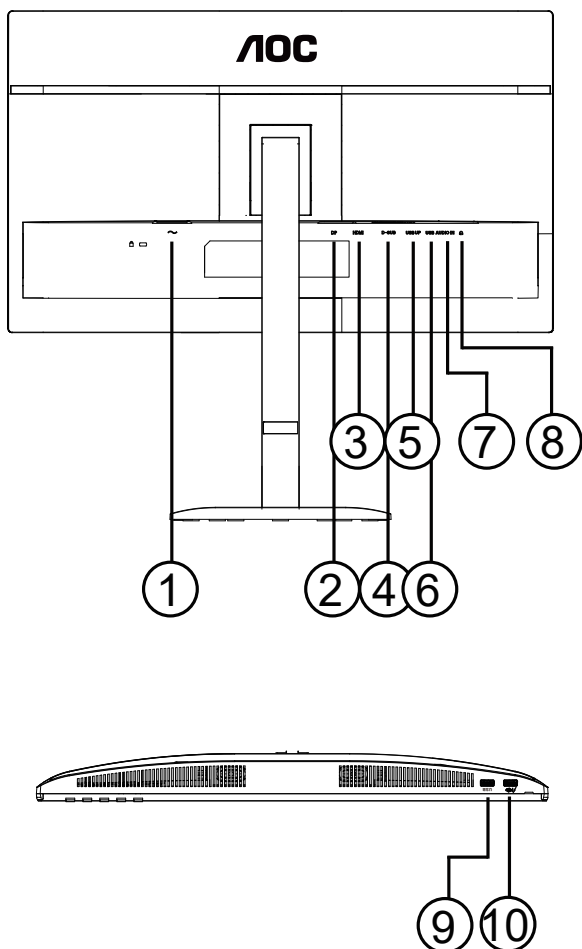

1. Strøm
2. DisplayPort
3. HDMI
4. D-SUB
5. USB Upstream
6. USB3.2 Gen1x2
7. AUDIO IN
8. Hovedtelefon
9. USB3.2 Gen1
10. USB3.2 Gen1 downstream + opladning

Tilslut til PC

1. Tilslut strømkablet sikkert til bagsiden af skærmen.
2. Sluk for computeren, og træk strømkablet ud.
3. Tilslut displaysignalkablet til videoporten på bagsiden af computeren.
4. Tilslut strømkablet til din computer og din skærm til en nærliggende stikkontakt.
5. Tænd for din computer og skærm.

Hvis din skærm viser et billede, er installationen fuldført. Hvis den ikke viser et billede, henvises til Fejlfinding.

For at beskytte udstyret skal PC og LCD-skærm altid slukkes, før de tilsluttes.

Vægmontering

Forberedelse til installation af et valgfrit vægbeslag.

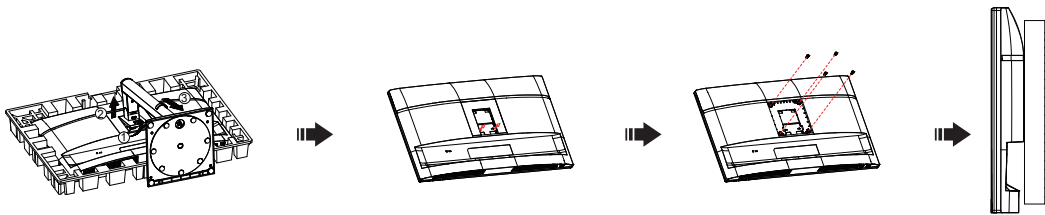

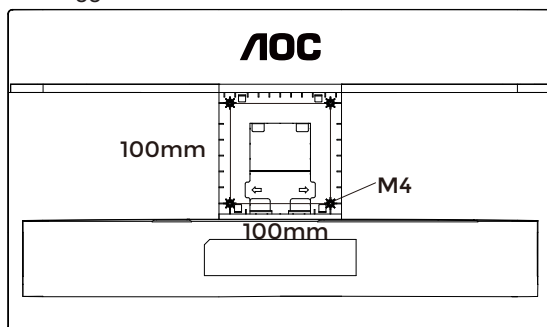

Denne skærm kan monteres på et vægbeslag, som købes separat. Frakobl strømmen før denne procedure. Følg disse trin:

1. Fjern basen.
2. Følg producentens anvisninger for at samle vægbeslaget.
3. Placer vægbeslaget på bagsiden af skærmen. Justér hullerne i beslaget med hullerne på bagsiden af skærmen.
4. Indsæt de 4 skruer i hullerne, og stram dem.
5. Tilslut kablerne igen. Se brugervejledningen, der fulgte med det valgfri vægbeslag, for instruktioner om montering på væggen.

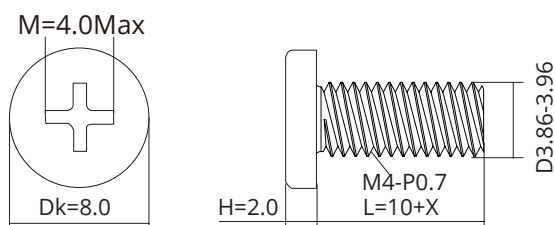

Specifikation for vægbeslagsskruer: M4*(10+X) mm, (X = tykkelsen på vægbeslaget)



 **Bemærk:** VESA monteringskruehuller er ikke tilgængelige for alle modeller. Kontakt venligst forhandleren eller den officielle afdeling hos AOC. Kontakt altid producenten ved vægmontering.

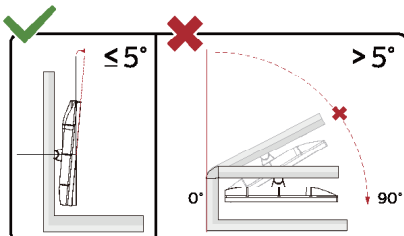

* Skærmdesign kan afvige fra de viste illustrationer.

⚠ ADVARSEL:

1. For at undgå potentiel skærmbeskadigelse, såsom panelafskalning, skal du sikre, at monitoren ikke vipper nedad med mere end -5 grader.
2. Tryk ikke på skærmen, mens du justerer monitorens vinkel. Hold kun i rammen.

Adaptive-Sync-funktion

1. Adaptive-Sync-funktionen fungerer med DP/HDMI.
2. Kompatible grafikkort: Den anbefalede liste er som følger og kan også kontrolleres på www.AMD.com.

Grafikkort

- Radeon™ RX Vega-serien
- Radeon™ RX 500-serien
- Radeon™ RX 400-serien
- Radeon™ R9/R7 300-serien (undtagen R9 370/X, R7 370/X og R7 265)
- Radeon™ Pro Duo (2016)
- Radeon™ R9 Nano-serien
- Radeon™ R9 Fury-serien
- Radeon™ R9/R7 200-serien (undtagen R9 270/X og R9 280/X)

Processorer

- AMD Ryzen™ 7 2700U
- AMD Ryzen™ 5 2500U
- AMD Ryzen™ 5 2400G
- AMD Ryzen™ 3 2300U
- AMD Ryzen™ 3 2200G
- AMD PRO A12-9800
- AMD PRO A12-9800E
- AMD PRO A10-9700
- AMD PRO A10-9700E
- AMD PRO A8-9600
- AMD PRO A6-9500
- AMD PRO A6-9500E
- AMD PRO A12-8870
- AMD PRO A12-8870E
- AMD PRO A10-8770
- AMD PRO A10-8770E
- AMD PRO A10-8750B
- AMD PRO A8-8650B
- AMD PRO A6-8570
- AMD PRO A6-8570E
- AMD PRO A4-8350B
- AMD A10-7890K
- AMD A10-7870K
- AMD A10-7850K
- AMD A10-7800
- AMD A10-7700K
- AMD A8-7670K
- AMD A8-7650K
- AMD A8-7600
- AMD A6-7400K

Justering

Genvejstaster

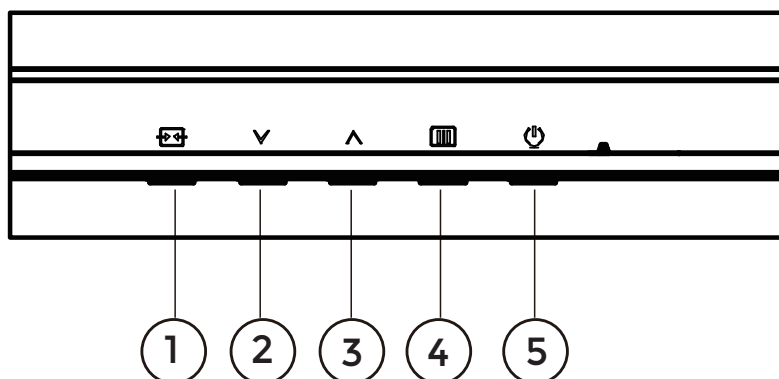

1	Kilde/Exit
2	Forudindstillet tilstand/∨
3	Lysstyrke/∧
4	Menu/Enter
5	Strøm

Menu/Enter

Tryk for at vise OSD eller bekræfte valget.

Strøm

Tryk på tænd/sluk-knappen for at tænde for skærmen.

Forudindstillet tilstand/∨

Når der ikke vises nogen OSD, tryk "∨" på tasten for at åbne funktionen Forudindstillet tilstand, og tryk derefter "∨" eller "∧" på tasten for at vælge Forudindstillet tilstand.

Lysstyrke/∧

Når der ikke vises nogen OSD, tryk "∧" på tasten for at åbne lysstyrkefunktionen, og tryk derefter "∨" eller "∧" på tasten for at justere lysstyrken.

Kilde/Exit









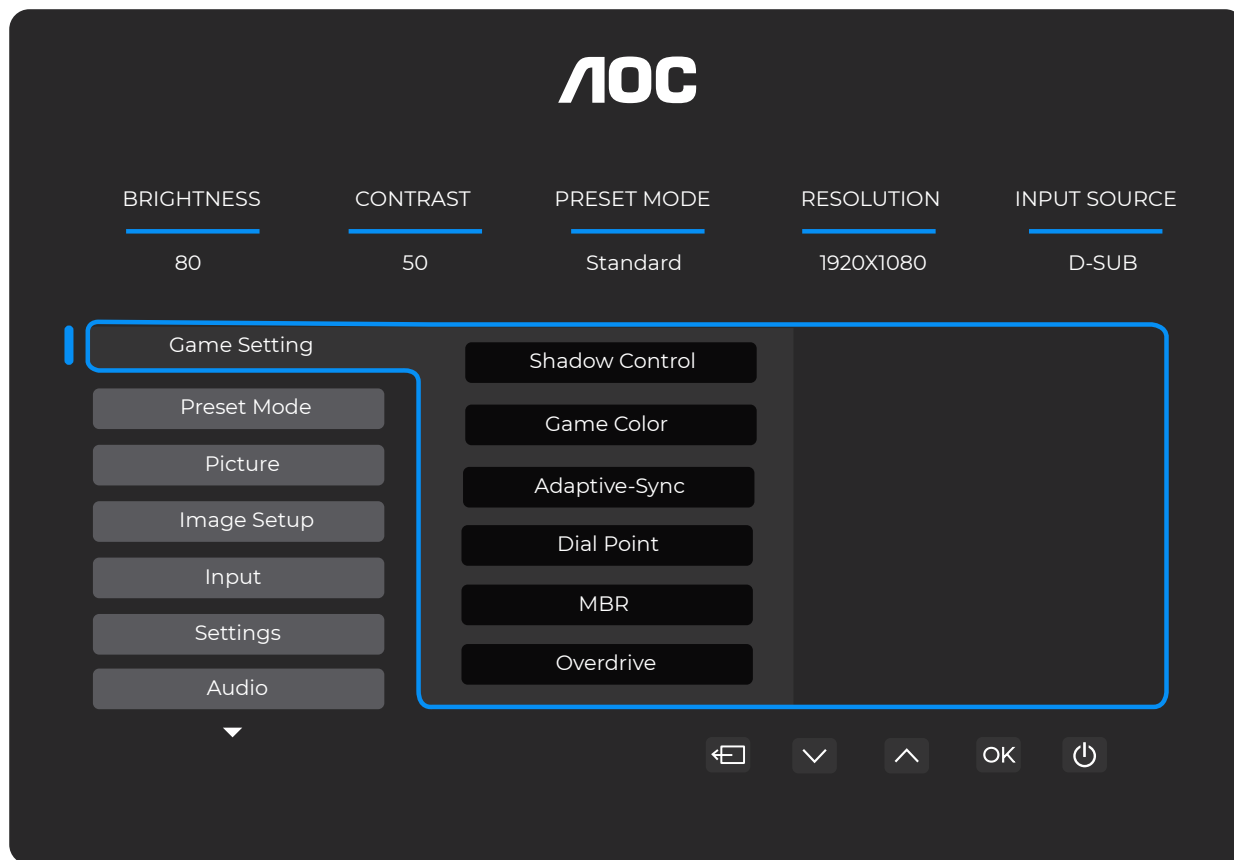





Når OSD er lukket, fungerer tryk på Source/Exit-knappen som en genvejstast til Source.

Når OSD-menuen er aktiv, fungerer denne knap som en afslutningsknap (for at afslutte OSD-menuen).

OSD-indstilling

Grundlæggende og enkel vejledning om kontrolknapperne.



- 1). Tryk på  MENU-knappen for at aktivere OSD-vinduet.
- 2). Tryk på  eller  for at navigere gennem funktionerne. Når den ønskede funktion er markeret, tryk på  MENU-knappen / OK for at aktivere den, tryk på  eller  for at navigere gennem undermenuens funktioner. Når den ønskede undermenufunktion er markeret, tryk  MENU-knap / OK for at aktivere den.
- 3). Tryk  eller  for at ændre indstillingerne for den valgte funktion. Tryk  /  for at afslutte. Hvis du ønsker at justere en anden funktion, gentag trin 2-3.
- 4). OSD-låsefunktion: For at låse OSD, tryk og hold  MENU-knappen nede, mens skærmen er slukket, og tryk derefter på  tænd/sluk-knappen for at tænde skærmen. For at låse OSD op - tryk og hold  MENU-knappen nede, mens skærmen er slukket, og tryk derefter på  tænd/sluk-knappen nede for at tænde skærmen.

Bemærkninger:

- 1). Hvis produktet kun har én signalindgang, kan punktet "Input Select" ikke justeres.
- 2). Hvis inputsignalets opløsning er den native opløsning eller Adaptive-Sync, er punktet "Image Ratio" ugyldigt.

Spilindstilling

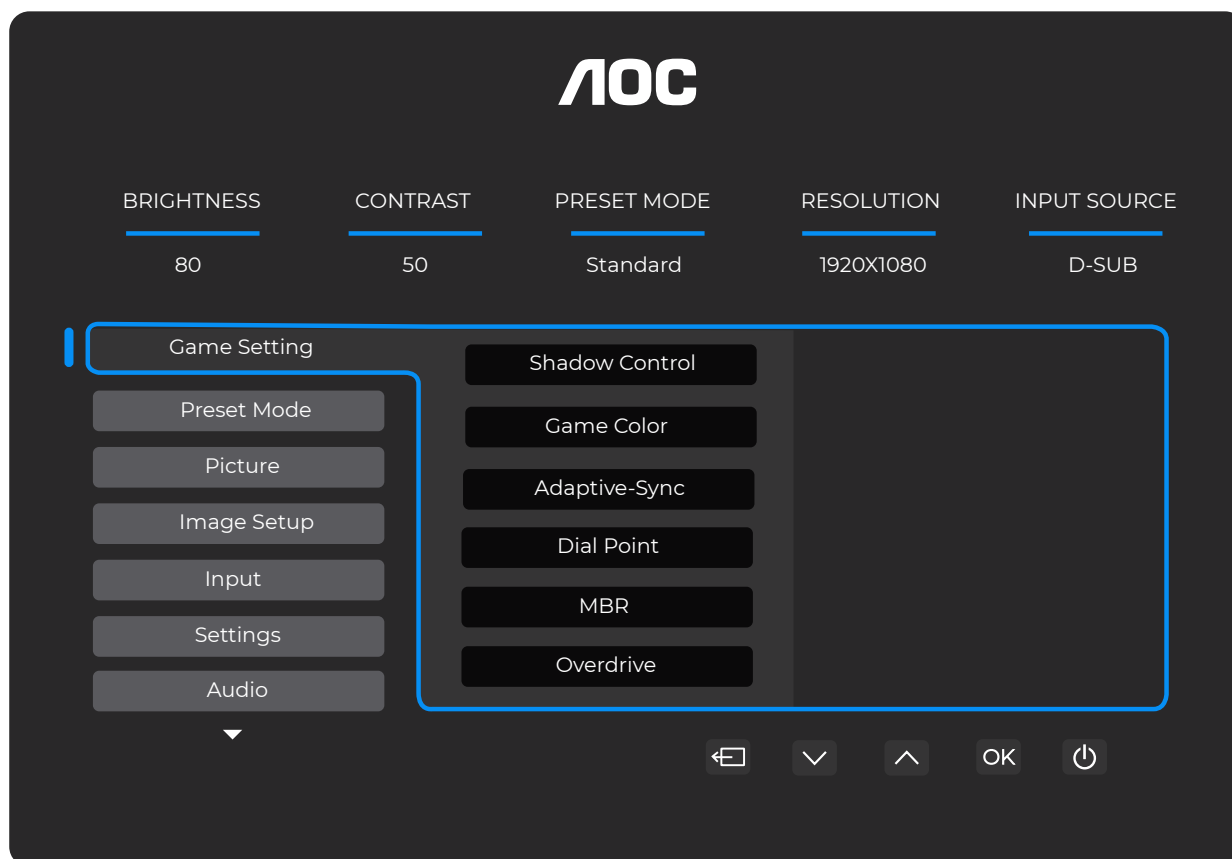

Skyggekontrol	0 ~ 20	Skyggekontrol er som standard 20; herefter kan slutbrugeren justere fra 0 til 20 for at øge eller reducere kontrasten for et klarere billede. 1. Hvis billedet er for mørkt til at se detaljerne tydeligt, juster fra 50 til 100 for et klart billede. 2. Hvis billedet er for hvidt til klart at kunne se detaljerne, justeres værdien fra 50 til 0 for et klarere billede.
Spilfarve	0 ~ 20	Spilfarve tilbyder 0-20 niveauer til justering af mætning for at opnå et bedre billede.
Adaptive-Sync	Fra / Til	Deaktiver eller aktiver Adaptive-Sync. Påmindelse om Adaptive-Sync: Når Adaptive-Sync-funktionen er aktiveret, kan der forekomme blink i visse spilmiljøer.
DialPoint	Fra / Til / Dynamisk	Funktionen "Dial Point" placerer en sigteindikator i midten af skærmen for at hjælpe gamere med at spille First Person Shooter (FPS) spil med nøjagtig og præcis sigtning.
MBR	0 ~ 20	MBR (Motion Blur Reduction) tilbyder 0-20 niveauer af justering for at reducere bevægelsessløring. Bemærk: 1. MBR-funktionen kan justeres, når Adaptive-Sync er slået fra, og opdateringshastigheden er $\geq 75\text{Hz}$. 2. Skærmens lysstyrke vil falde, efterhånden som justeringsværdien øges.
Overdrive	Fra / Svag / Medium / Stærk / Boost	Justér responstiden. Bemærk: 1. Hvis brugeren justerer OverDrive til "Strong", kan det viste billede blive sløret. Brugere kan justere OverDrive-niveauet eller deaktivere det efter deres præferencer. 2. Funktionen "Boost" er valgfri, når Adaptive-Sync er slået fra, og opdateringshastigheden er $\geq 75\text{Hz}$. 3. Skærmens lysstyrke reduceres, når funktionen "Boost" aktiveres.

Bemærk:

Når "Farverum" under "Billede" er indstillet til sRGB, kan elementerne "Skyggekontrol", "Spilfarve" og "MBR" ikke justeres. "Boost" under "Overdrive" er ikke tilgængelig.

Forudindstillet tilstand

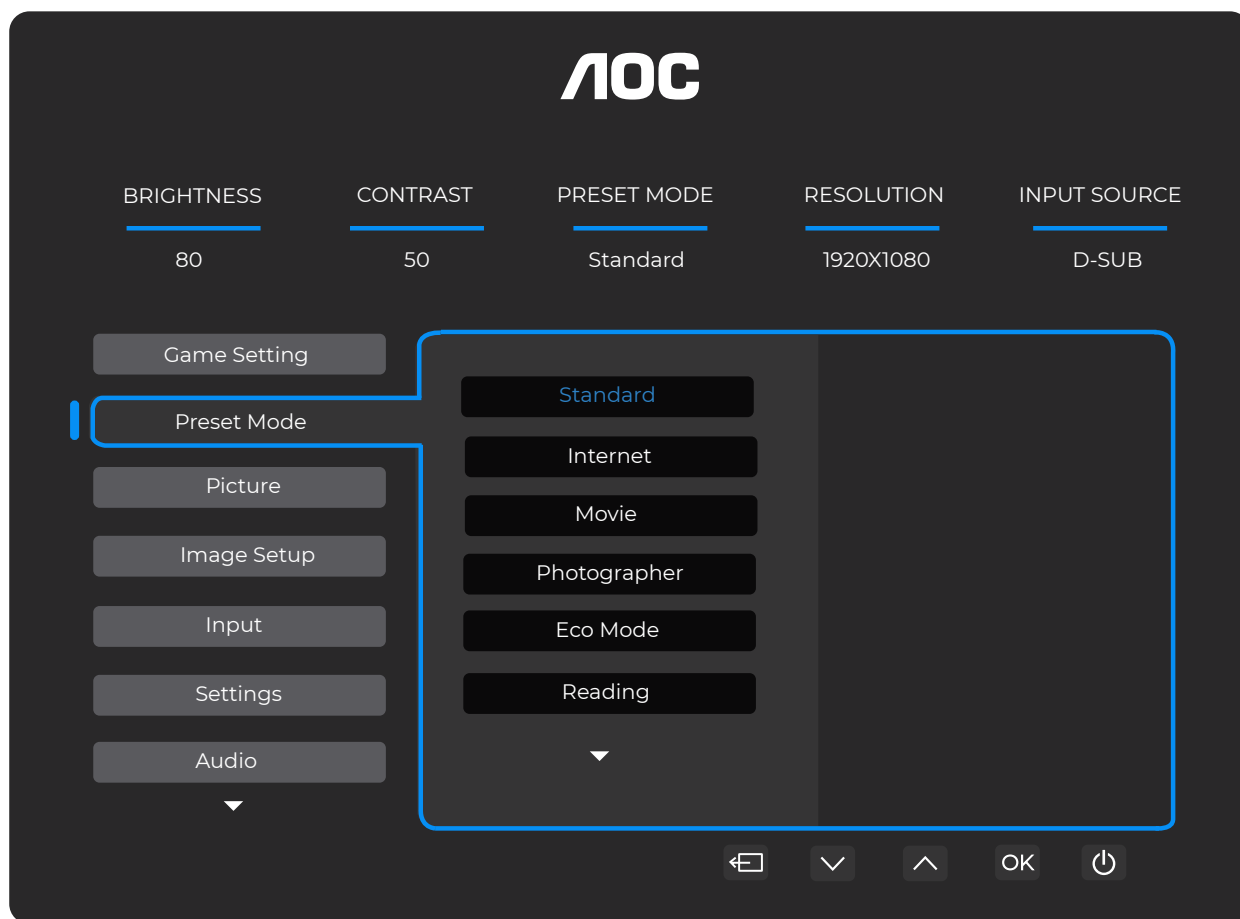

Standard	Forbedrer læsbarheden til relevante web- og mobilspil.	
Internet	Internettilstand.	
Film	Filmmode.	
Fotograf	Fotografmode.	
Eco-tilstand	Eco-tilstand	
Læsning	Læsningstilstand.	
HDR-effekt – Billede	Indstil HDR-effekten i henhold til dine anvendelsesbehov.	
HDR-effekt – Film		
HDR-effekt – Spil		
Sport	Sportstilstand.	
FPS	Til afvikling af FPS (First Person Shooter) spil. Forbedrer sortniveauet i mørke temaer.	
RTS	Til afvikling af RTS (Real Time Strategy) spil. Forbedrer billedkvaliteten.	
Racing	Til afvikling af Racing-spil, giver hurtigst responstid og høj farvemætning.	
Nulstil farve	Nej / Ja	Nulstil farven til standardindstillinger.

Billede



Lysstyrke	0-100	Baggrundsbelysning - Justering.
Kontrast	0-100	Kontrast fra digitalt register.
Farverum	Panel Native	Standard farverums-panel.
	sRGB	sRGB-farverum.
Skarphed	0-100	Justér skarphed.
Gamma	1.8/2.0/2.2/2.4/2.6	Justér gamma.
Farvetemperatur	Native/5000K/ 6500K/7500K/ 8200K/9300K/ 11500K/Brugerdefineret	Juster farvetemperatur. Bemærk: Vælg Brugerdefineret for at justere RGB-farver.
Rød	0-100	Rød forstærkning fra digitalt register.
Grøn	0-100	Grøn forstærkning fra digitalt register.
Blå	0-100	Blå forstærkning fra digitalt register.
DCR	Fra	Deaktiver dynamisk kontrastforhold.
	Til	Aktivér dynamisk kontrastforhold.
Clear Vision	Fra/Svag/Mellem/ Stærk	Juster Clear Vision.

Billedformat	Fuld/Format	Vælg billedformat til visning.
--------------	-------------	--------------------------------

Billedindstilling

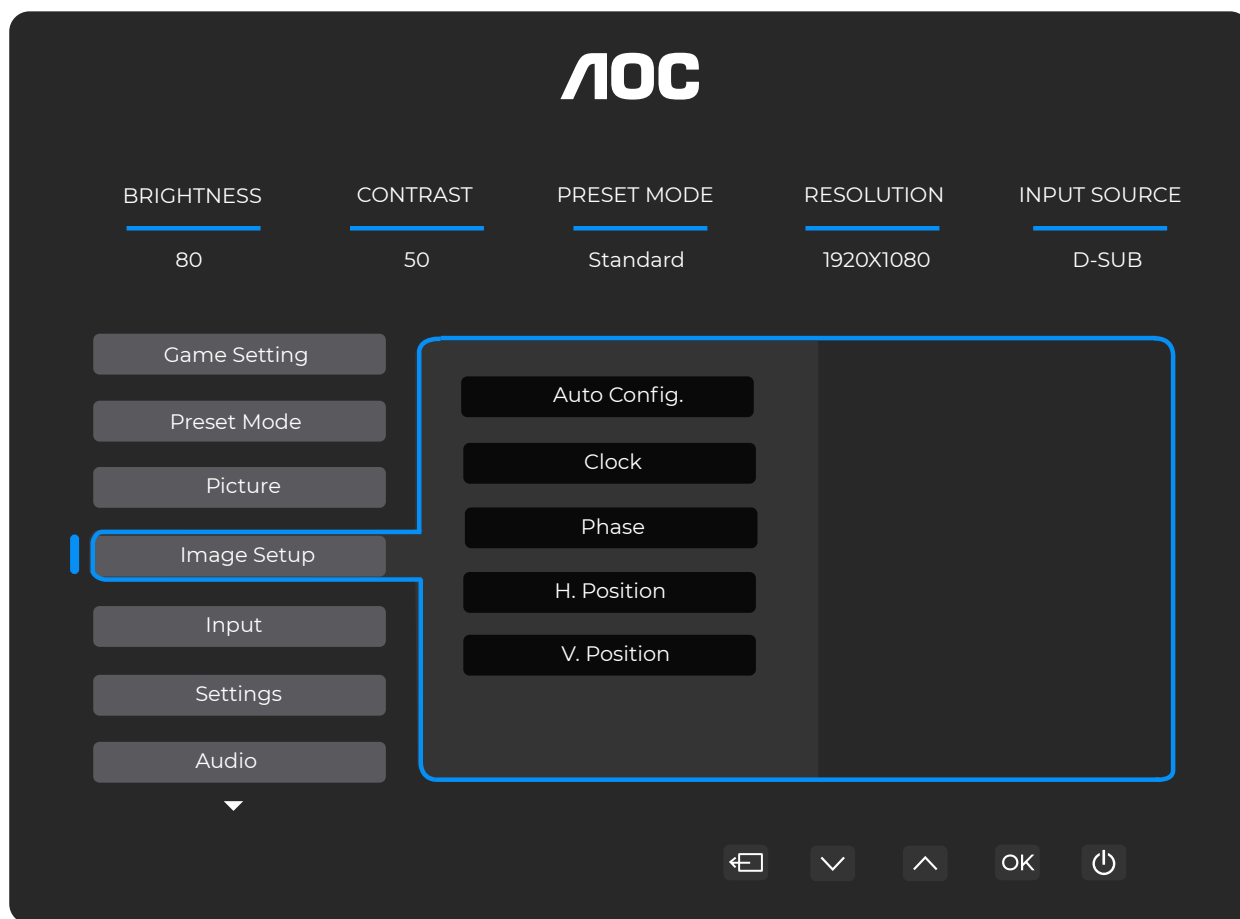

Auto-konfig.	Nej / Ja	Automatisk justering af H/V-position, fokus og clock på billedet.
Clock	0-100	Juster billedets clock for at reducere lodret linjestøj. Hvert trin øger eller reducerer værdien med 1 eller 2.
Fase	0-100	Juster billedets fase for at reducere vandret linjestøj. Hvert trin øger eller reducerer værdien med 1 eller 2.
H. position	0-100	Juster den vandrette position af OSD.
V. position	0-100	Juster den lodrette position af OSD.

Input

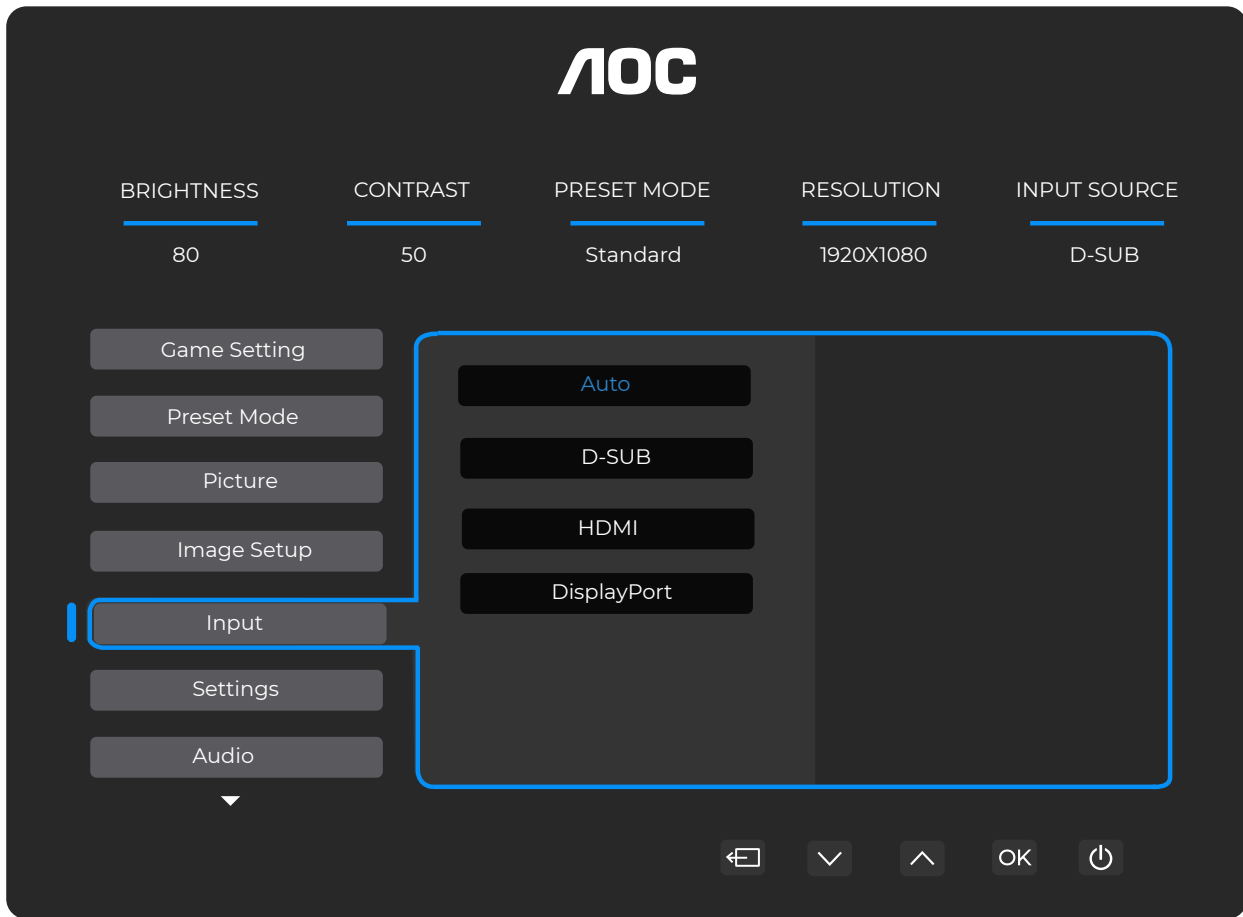

Auto	Vælg inputsignalkilde automatisk.
D-SUB	Vælg D-SUB inputsignalkilde.
HDMI	Vælg HDMI inputsignalkilde.
DisplayPort	Vælg DisplayPort inputsignalkilde.

Indstillinger

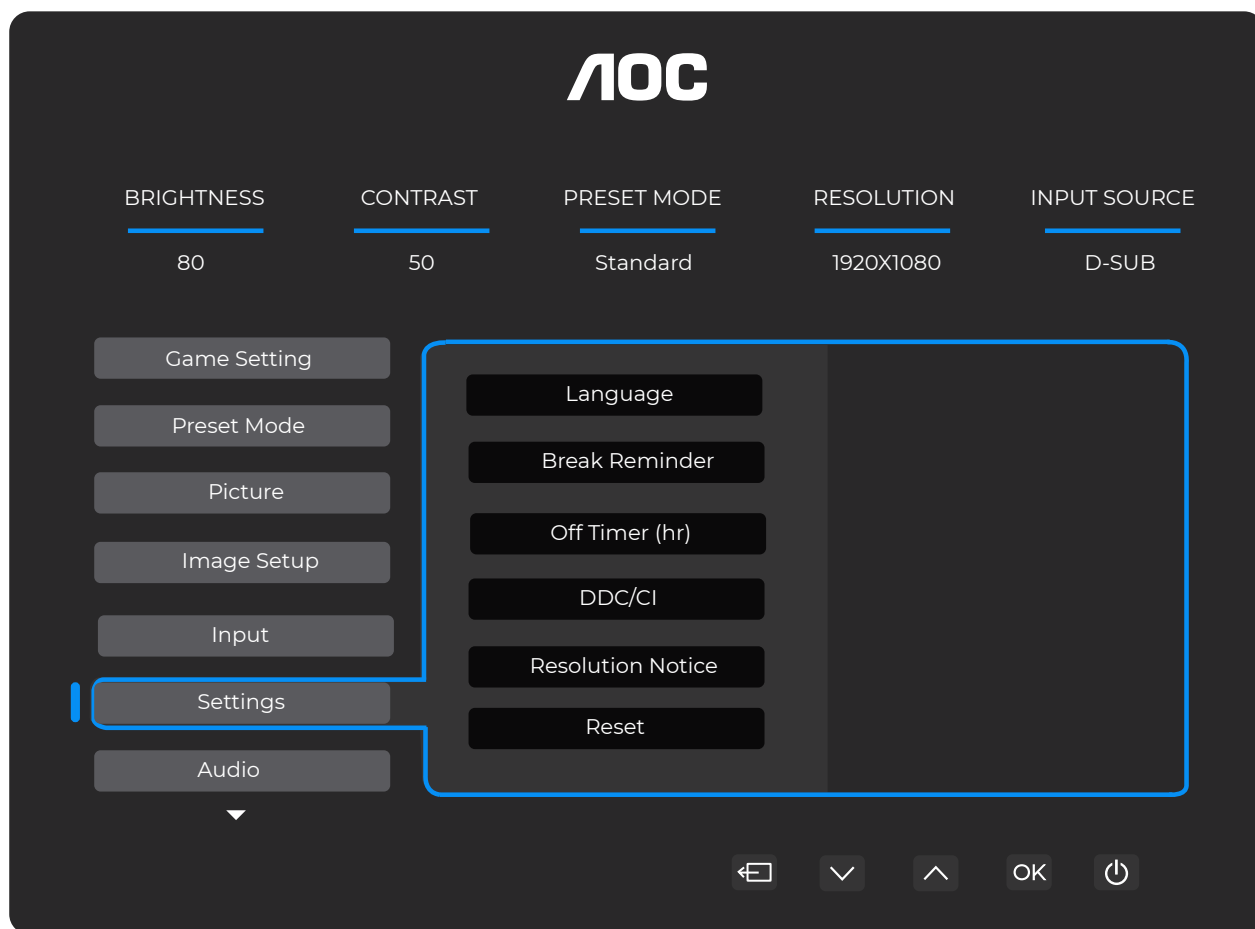

Sprog	Vælg OSD-sprog.	
Pausepåmindelse	Fra/Til	Pausepåmindelse, hvis brugeren arbejder kontinuerligt i mere end 1 time.
Slukketimer (timer)	0-24	Vælg DC-slukketid.
DDC/CI	Nej / Ja	Tænd/sluk for DDC/CI-understøttelse.
Opløsningsmeddelelse	Fra / Til	Prompt for optimal opløsning.
Nulstil	Nej / Ja	Nulstil menuen til standardindstillinger.

Lyd

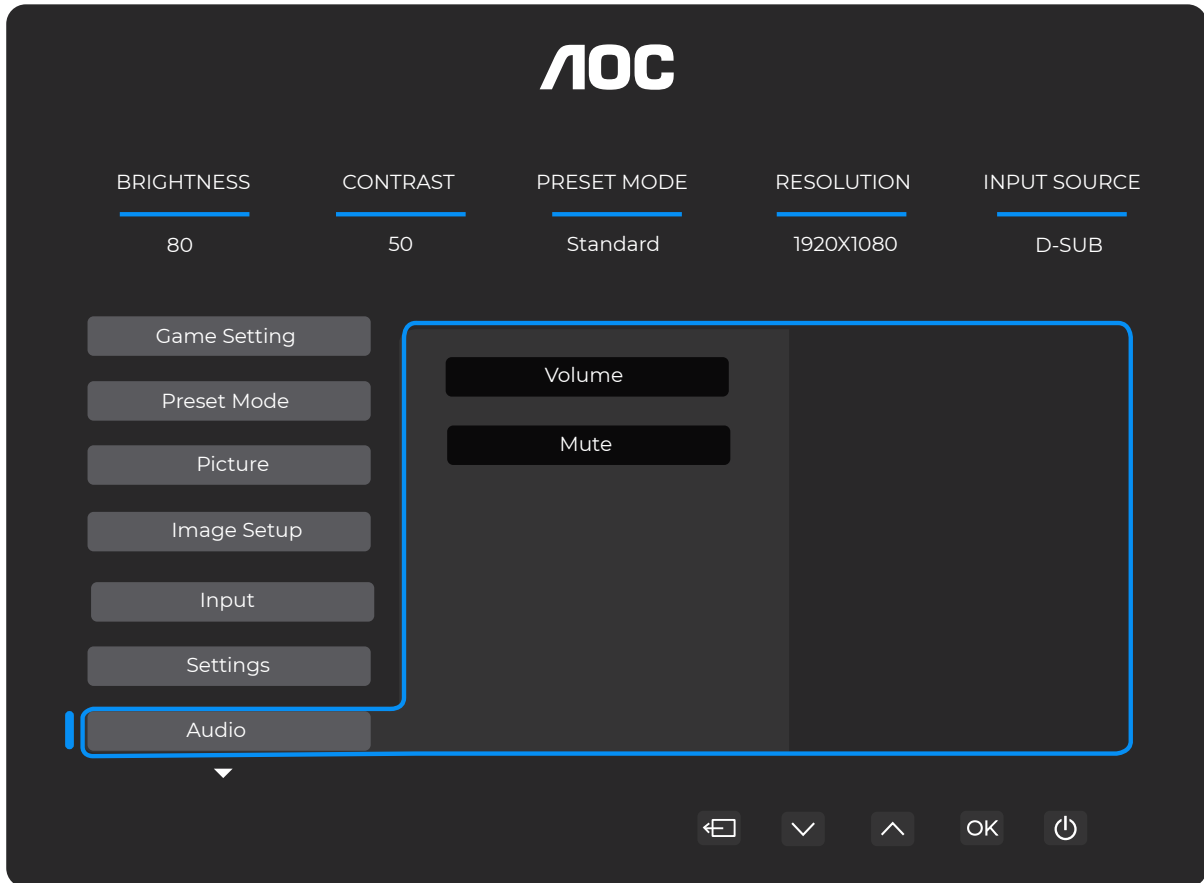

Lydstyrke	0-100	Justering af lydstyrke.
Lydløs	Fra / Til	Slå lyd fra.

OSD-indstillinger



Gennemsigtighed	0-100	Justér gennemsigtigheden af OSD.
H. position	0-100	Juster den vandrette position af OSD.
V. position	0-100	Juster den lodrette position af OSD.
Timeout	5-120	Justér OSD-timeout.
Firmwareopgradering	Nej / Ja	Opgrader firmware via USB.

Information

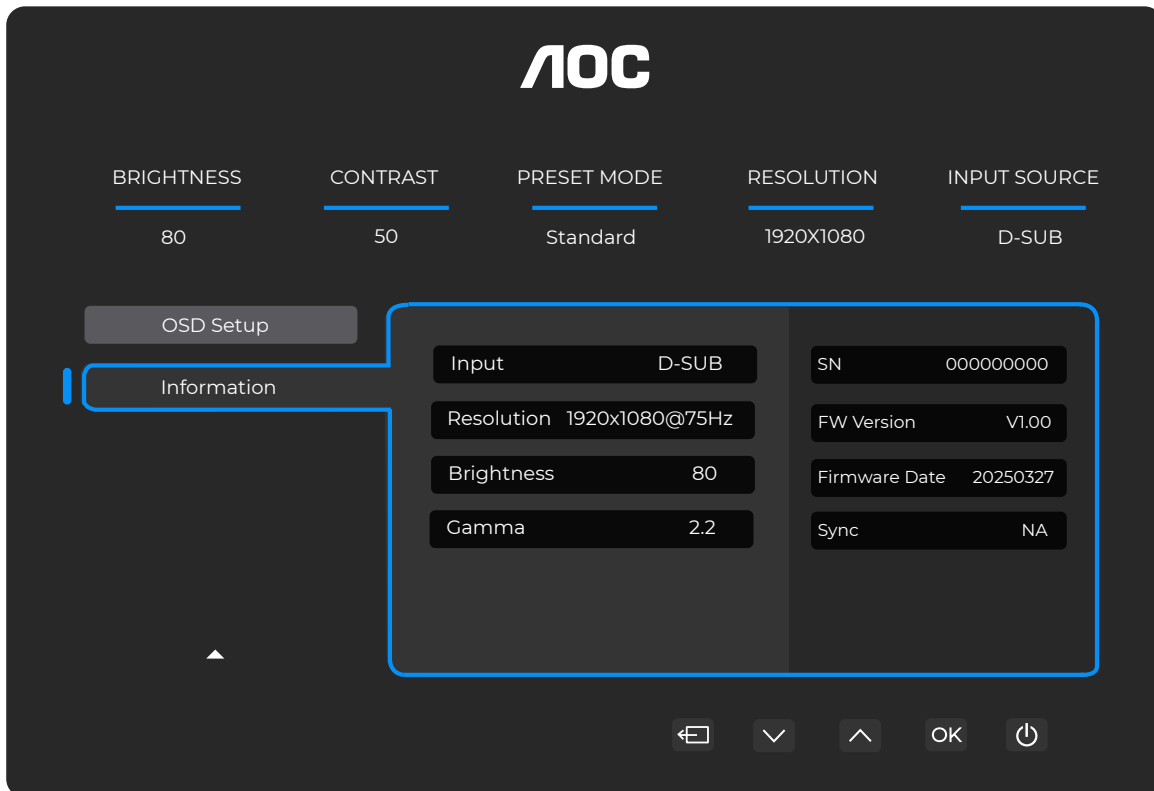

LED-indikator

Status	LED-farve
Fuld strømtilstand	Hvid
Aktiv-slukket tilstand	Orange

Fejlfinding

Problem og spørgsmål	Mulige løsninger
Strøm-LED er ikke tændt	Sørg for, at tænd/sluk-knappen er aktiveret, og at strømkablet er korrekt tilsluttet en jordet stikkontakt og til skærmen.
Intet billede på skærmen	<ul style="list-style-type: none"> • Er strømkablet korrekt tilsluttet? Kontroller strømkablets tilslutning og strømforsyning. • Er videokablet korrekt tilsluttet? (Tilsluttet med HDMI-kabel) Kontroller HDMI-kablets tilslutning. (Tilsluttet med DP-kabel) Kontroller DP-kablets tilslutning. * HDMI/DP-indgang er ikke tilgængelig på alle modeller. • Hvis strømmen er tændt, genstart computeren for at se startskærmen (login-skærmen). Hvis startskærmen (login-skærmen) vises, start computeren i den relevante tilstand (sikker tilstand for Windows 7/8/10) og ændr derefter frekvensen på grafikkortet. (Se afsnittet Indstilling af optimal opløsning) Hvis startskærmen (login-skærmen) ikke vises, kontakt Servicecenteret eller din forhandler. • Kan du se "Input understøttes ikke" på skærmen? Du kan se denne meddelelse, når signalet fra grafikkortet overstiger den maksimale opløsning og frekvens, som skærmen kan håndtere korrekt. Justér den maksimale opløsning og frekvens, som skærmen kan håndtere korrekt. • Sørg for, at AOC Monitor Drivers er installeret.
Billedet er sløret og har spøgelses- eller skyggeeffekt.	Justér kontrast- og lysstyrkekontrollerne. Tryk på genvejstasten (AUTO) for automatisk justering. Sørg for, at du ikke bruger et forlængerledningskabel eller en switch-boks. Vi anbefaler, at skærmen tilsluttes direkte til grafikkortets udgangsstik bagpå.
Billedet hopper, flimrer eller der optræder bølgemønstre i billedet.	Flyt elektriske apparater, der kan forårsage elektrisk interferens, så langt væk fra skærmen som muligt. Brug den maksimale opdateringshastighed, som din skærm kan håndtere ved den anvendte opløsning.
Skærmen sidder fast i aktiv slukket-tilstand."	Computeren skal være tændt (strømknappen i ON-position). Grafikkortet skal sidde korrekt fast i sin slot. Sørg for, at monitorens videokabel er korrekt tilsluttet computeren. Undersøg monitorens videokabel og sørg for, at ingen ben er bøjeede. Sørg for, at din computer fungerer ved at trykke på CAPS LOCK-tasten på tastaturet, mens du observerer CAPS LOCK-LED'en. LED'en skal enten tænde eller slukke efter tryk på CAPS LOCK-tasten.
Manglende en af de primære farver (RØD, GRØN eller BLÅ).	Undersøg monitorens videokabel og sørg for, at ingen ben er beskadigede. Sørg for, at monitorens videokabel er korrekt tilsluttet computeren.
Skærbilledet er ikke centreret eller korrekt størrelsesindstillet.	Justér H-position og V-position, eller tryk på genvejstasten (AUTO).
Billedet har farvefejl (hvid ser ikke hvid ud).	Justér RGB-farver eller vælg ønsket farvetemperatur.
Horisontale eller vertikale forstyrrelser på skærmen.	Brug Windows 7/8/10/11 slukketilstand til at justere CLOCK og FOCUS. Tryk på genvejstasten (AUTO) for automatisk justering.
Regulering & Service	Se venligst Regulering & Serviceinformation, som findes i CD-manualen eller på www.aoc.com (for at finde den model, du har købt i dit land, og for at finde Regulering & Serviceinformation på supportsiden).

Specifikation

Generel specifikation

Panel	Modelnavn	27E4U		
	Styresystem	TFT Farve-LCD		
	Synlig billedstørrelse	68,6 cm diagonal		
	Pixelafstand	0,3114 mm (H) x 0,3114 mm (V)		
	Displayfarve	16,7 mio. farver		
Andre	Horisontalt scanningsområde	30 k~140 kHz (HDMI/DP)		
		30 k~85 kHz (VGA)		
	Maksimal horisontal scanningsstørrelse	596,736 mm		
	Vertikalt scanningsområde	48~120Hz (HDMI/DP)		
		48~75Hz (VGA)		
	Vertikal scanningsstørrelse (maksimum)	335,664 mm		
	Optimal forudindstillet opløsning	1920x1080@60Hz (HDMI/DP)		
		1920x1080@75Hz (VGA)		
	Maksimal opløsning	1920x1080@120Hz (HDMI/DP)		
		1920x1080@75Hz (VGA)		
	Plug & Play	VESA DDC2B/CI		
	Strømkilde	100-240V~, 50/60Hz, 1,5A		
	Strømforbrug	Typisk (standard lysstyrke og kontrast)	20W	
Maks. (brightness = 100, kontrast = 100)		≤61W		
Standby-tilstand		≤ 0,5W		
Varmeafledning	Normal drift	68,49 BTU/t (typ.)		
	Dvaletilstand (Standby-tilstand)	<1,171 BTU/t		
	Slukket tilstand	<0 BTU/t		
	Slukket tilstand (AC-afbryder)	0 BTU/t		
Fysiske egenskaber	Stiktype	HDMI/D-SUB/DisplayPort/AUDIO IN/USB/Hovedtelefonudgang		
	Signalkabeltype	Aftagelig		
Miljømæssige	Temperatur	Drift	0°C~40°C	
		Ikke i drift	-25°C~55°C	
	Fugtighed	Drift	10%~85% (ikke-kondenserende)	
		Ikke i drift	5%~93% (ikke-kondenserende)	
	Højde	Drift	0m~5000m (0ft~16404ft)	
		Ikke i drift	0m~12192m (0ft~40000ft)	

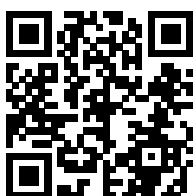

AOC Monitors panel-pixeldefektpolitik

AOC bestræber sig på at levere produkter af højeste kvalitet. Vi anvender nogle af branchens mest avancerede fremstillingsprocesser og praktiserer streng kvalitetskontrol. Dog er pixel- eller subpixeldefekter på monitorpanelerne, der anvendes i skærmene, undertiden uundgåelige.

Ingen producent kan garantere, at alle paneler er fri for pixeldefekter, men AOC garanterer, at enhver skærm med et uacceptabelt antal defekter vil blive repareret eller udskiftet under garanti. Denne meddelelse forklarer de forskellige typer pixeldefekter og definerer acceptable defektniveauer for hver type. For at kvalificere sig til reparation eller udskiftning under garanti skal antallet af pixeldefekter på et skærmpanel overstige disse acceptable niveauer. For eksempel må højst 0,0004 % af subpixels på en skærm være defekte.

Desuden fastsætter AOC endnu højere kvalitetsstandarder for visse typer eller kombinationer af pixeldefekter, som er mere synlige end andre. Denne politik gælder globalt.

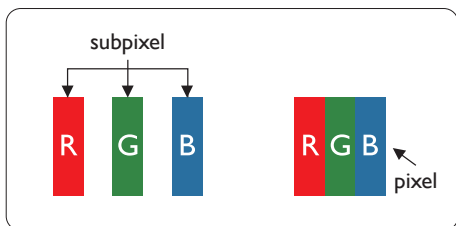

Pixels og subpixels

En pixel, eller billedpunkt, består af tre subpixels i grundfarverne rød, grøn og blå. Mange pixels tilsammen danner et billede. Når alle subpixels i en pixel er tændte, fremstår de tre farvede subpixels samlet som en enkelt hvid pixel. Når alle er slukkede, fremstår de tre farvede subpixels samlet som en enkelt sort pixel. Andre kombinationer af oplyste og mørke subpixels fremstår som enkelte pixels i andre farver.

Typer af pixeldefekter

Pixel- og subpixeldefekter fremtræder på skærmen på forskellige måder. Der findes to kategorier af pixeldefekter samt flere typer af subpixeldefekter inden for hver kategori.

Lyse prikdefekter

Lyse prikdefekter fremstår som pixels eller subpixels, der altid er tændte eller 'aktive'. Det vil sige, at en lys prik er en subpixel, som skiller sig ud på skærmen, når monitoren viser et mørkt mønster. Der findes følgende typer af lyse prikdefekter.

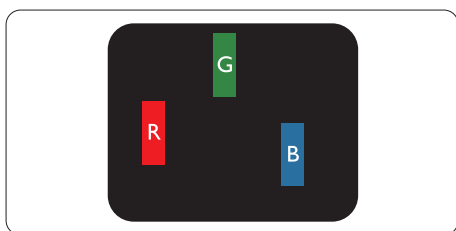

En enkelt tændt rød, grøn eller blå subpixel.

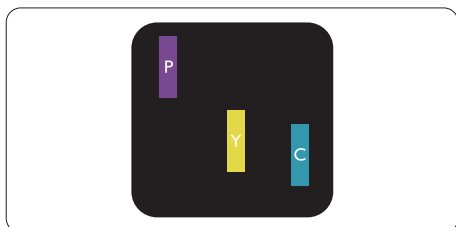

To tilstødende tændte subpixels:

- Rød + Blå = Lilla
- Rød + Grøn = Gul
- Grøn + Blå = Cyan (Lyseblå)

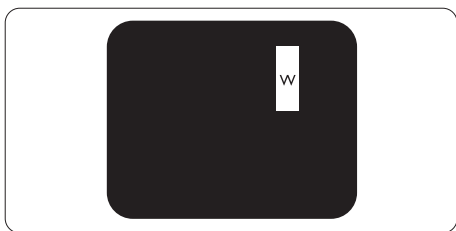

Tre tilstødende oplyste subpixels (én hvid pixel).

Bemærk

En rød eller blå lys prik skal være mere end 50 procent lysere end naboprikker, mens en grøn lys prik skal være 30 procent lysere end naboprikker.

Defekter med sorte prikker

Defekter med sorte prikker fremstår som pixels eller subpixels, der altid er mørke eller 'slukkede'. Det vil sige, at en mørk prik er en subpixel, som skiller sig ud på skærmen, når monitoren viser et lyst mønster. Dette er typerne af defekter med sorte prikker.

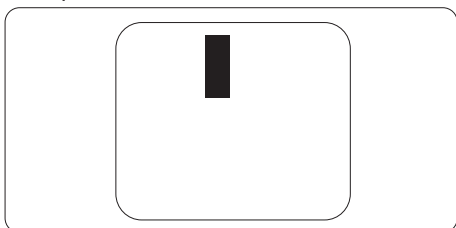

Nærhed af pixeldefekter

Da pixel- og subpixeldefekter af samme type, som er tæt på hinanden, kan være mere synlige, specificerer AOC også tolerancer for nærhed af pixeldefekter.

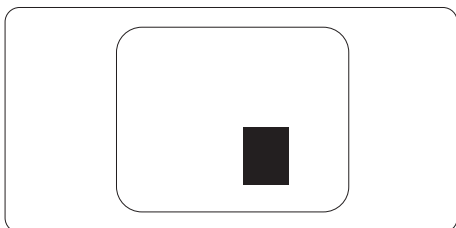

Tolerancer for pixeldefekter

For at kvalificere til reparation eller udskiftning på grund af pixeldefekter i garantiperioden, skal et monitorpanel i en AOC-panelmonitor have pixel- eller subpixeldefekter, der overstiger de tolerancer, der er angivet i webmanualen.

LYSE PRIKDEFEKTER	ACCEPTERET NIVAU
1 tændt subpixel	2
2 tilstødende tændte subpixels	1
3 tilstødende tændte subpixels (én hvid pixel)	0
Afstand mellem to lyse prikdefekter*	>=15mm
Samlede lyse prikfejl af alle typer	2
SORTE PRIKFEJL	ACCEPTERET NIVAU
1 mørk subpixel	5 eller færre
2 tilstødende mørke subpixels	2 eller færre
3 tilstødende mørke subpixels	≤1
Afstand mellem to sorte prikfejl*	>=15mm
Samlede sorte prikfejl af alle typer	5 eller færre
SAMLEDE PRIKFEJL	ACCEPTERET NIVEAU
Samlede lyse eller sorte prikfejl af alle typer	5 eller færre

Bemærk

*: 1 eller 2 tilstødende subpixeldefekter = 1 prikdefekt.

Forudindstillede skærmtilstande

STANDARD	OPLØSNING (± 1 Hz)	HORIZONTAL FREKVENNS (KHz)	VERTIKAL FREKVENNS (Hz)
VGA	640x480@60Hz	31.469	59.94
	640x480@72Hz	37.861	72.809
	640x480@75Hz	37.500	75.000
MAC-TILSTANDE VGA	640x480@67Hz	35.000	66.667
IBM-TILSTAND	720x400@70Hz	31.469	70.087
SVGA	800x600@56Hz	35.156	56.25
	800x600@60Hz	37.879	60.317
	800x600@72Hz	48.077	72.188
	800x600@75Hz	46.875	75.000
MAC-TILSTAND SVGA	832x624@75Hz	49.725	74.500
XGA	1024x768@60Hz	48.363	60.004
	1024x768@70Hz	56.476	70.069
	1024x768@75Hz	60.023	75.029
SXGA	1280x1024@60Hz	63.981	60.020
	1280x1024@75Hz	79.976	75.025
WSXG	1280x720@60Hz	44.772	59.855
	1280x960@60Hz	60.000	60.000
WXGA+	1440x900@60Hz	55.935	59.876
WSXGA+	1680x1050@60Hz	64.674	59.883
FHD	1920x1080@60Hz	67.500	60.000
	1920x1080@75Hz	83.923	74.998
	1920x1080@100Hz	110.000	100.000
	1920x1080@120Hz	137.284	120.003

Bemærk: I henhold til VESA-standarden kan der forekomme en vis fejl (+/- 1 Hz) ved beregning af opdateringshastigheden (feltfrekvensen) for forskellige operativsystemer og grafik kort. For at forbedre kompatibiliteten er den nominelle opdateringshastighed for dette produkt afrundet. Venligst henvis til det faktiske produkt.

Pin-tildelinger

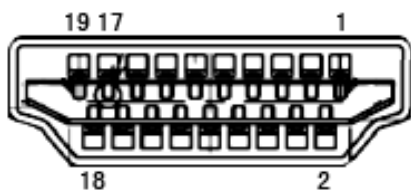

19-pins farvedisplay-signal kabel

Pin nr.	Signalnavn	Pin nr.	Signalnavn	Pin nr.	Signalnavn
1.	TMDS Data 2+	9.	TMDS Data 0-	17.	DDC/CEC Jordforbindelse
2.	TMDS Data 2 Skærm	10.	TMDS Ur +	18.	+5V Strømforsyning
3.	TMDS Data 2-	11.	TMDS Ur Skærm	19.	Hot Plug-registrering
4.	TMDS Data 1+	12.	TMDS Ur-		
5.	TMDS Data 1 Skærm	13.	CEC		
6.	TMDS Data 1-	14.	Reserveret (N.C. på enheden)		
7.	TMDS Data 0+	15.	SCL		
8.	TMDS Data 0 Skærm	16.	SDA		

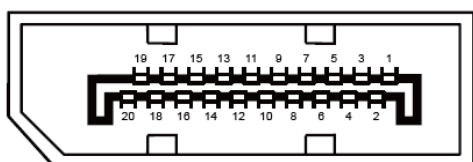

20-benet farvedisplay-signalkabel

Pin nr.	Signalnavn	Pin nr.	Signalnavn
1	ML_Lane 3 (n)	11	GND
2	GND	12	ML_Lane 0 (p)
3	ML_Lane 3 (p)	13	CONFIG1
4	ML_Lane 2 (n)	14	CONFIG2
5	GND	15	AUX_CH(p)
6	ML_Lane 2 (p)	16	GND
7	ML_Lane 1 (n)	17	AUX_CH(n)
8	GND	18	Hot Plug-registrering
9	ML_Lane 1 (p)	19	Return DP_PWR
10	ML_Lane 0 (n)	20	DP_PWR

Plug and Play

Plug & Play DDC2B-funktion

Denne skærm er udstyret med VESA DDC2B-funktioner i henhold til VESA DDC-standarden. Den gør det muligt for skærmen at informere værtsystemet om sin identitet og, afhængigt af det anvendte DDC-niveau, at kommunikere yderligere oplysninger om sine displayfunktioner.

DDC2B er en tovejskommunikationskanal baseret på I2C-protokollen. Værten kan anmode om EDID-oplysninger via DDC2B-kanalen.

