

MANUAL DE USUARIO



27E4U MONITOR

AOC.COM

©2025 AOC. All rights reserved
Version: A01

AOC

Seguridad	1
Convenciones nacionales.....	1
Alimentación	2
Instalación.....	3
Limpieza	4
Otros	5
Configuración	6
Contenido en la caja.....	6
Montaje del soporte y la base	7
Ajuste del ángulo de visión.....	9
Conexión del monitor	10
Montaje en pared	11
Función Adaptive-Sync	12
Ajustando	13
Teclas rápidas.....	13
Configuración OSD.....	14
Configuración de juego.....	15
Modo preestablecido.....	17
Imagen	18
Configuración de imagen.....	20
Entrada.....	21
Configuración.....	22
Desactivado / Activado.....	22
Audio	23
Configuración OSD.....	24
Información	25
Indicador LED	26
Solución de problemas	27
Especificación.....	28
Especificación general.....	28
Política de defectos de píxeles en el panel de monitores AOC.....	29
Modos de visualización preestablecidos.....	32
Asignación de pines	33
Plug and Play.....	34

Seguridad

Convenciones nacionales

Las siguientes subsecciones describen las convenciones nacionales utilizadas en este documento.

Notas, Precauciones y Advertencias

A lo largo de esta guía, los bloques de texto pueden ir acompañados de un icono y estar impresos en negrita o en cursiva. Estos bloques corresponden a notas, precauciones y advertencias, y se utilizan de la siguiente manera:



NOTA: Una **NOTA** indica información importante que le ayuda a utilizar mejor su sistema informático.





PRECAUCIÓN: Una **PRECAUCIÓN** indica un posible daño al hardware o pérdida de datos y le explica cómo evitar el problema.





ADVERTENCIA: Una **ADVERTENCIA** indica un riesgo potencial de daño corporal y le explica cómo evitar el problema. Algunas advertencias pueden aparecer en formatos alternativos y no ir acompañadas de un icono. En tales casos, la presentación específica de la advertencia está establecida por la autoridad reguladora.

Alimentación

 El monitor debe ser operado únicamente con el tipo de fuente de alimentación indicado en la etiqueta. Si no está seguro del tipo de alimentación eléctrica suministrada en su domicilio, consulte con su distribuidor o con la compañía eléctrica local.

 El monitor está equipado con un enchufe con toma de tierra de tres clavijas, un enchufe con un tercer pin (de tierra). Este enchufe solo encajará en una toma de corriente con conexión a tierra como medida de seguridad. Si su toma de corriente no admite el enchufe de tres cables, haga que un electricista instale la toma correcta o utilice un adaptador para conectar a tierra el aparato de forma segura. No anule la función de seguridad del enchufe con toma de tierra.

 Desconecte la unidad durante una tormenta eléctrica o cuando no se vaya a utilizar durante largos períodos. Esto protegerá el monitor de daños causados por sobretensiones eléctricas.

 No sobrecargue regletas ni cables prolongadores. La sobrecarga puede provocar incendio o descarga eléctrica.

 Para garantizar un funcionamiento satisfactorio, utilice el monitor únicamente con ordenadores homologados por UL que dispongan de receptáculos configurados adecuadamente y marcados entre 100-240 V CA, mínimo 5 A.

 La toma de corriente debe instalarse cerca del equipo y ser fácilmente accesible.

Instalación

! No coloque el monitor sobre un carrito, soporte, trípode, soporte mural o mesa inestables. Si el monitor se cae, puede causar lesiones a una persona y daños graves a este producto. Utilice únicamente un carrito, soporte, trípode, soporte mural o mesa recomendados por el fabricante o vendidos con este producto. Siga las instrucciones del fabricante al instalar el producto y utilice los accesorios de montaje recomendados por el fabricante. La combinación del producto y el carrito debe moverse con cuidado.

! Nunca introduzca ningún objeto en la ranura del gabinete del monitor. Podría dañar componentes del circuito, causando un incendio o una descarga eléctrica. Nunca derrame líquidos sobre el monitor.

! No coloque la parte frontal del producto sobre el suelo.

! Si monta el monitor en una pared o estantería, utilice un kit de montaje aprobado por el fabricante y siga las instrucciones del kit.

! Deje un espacio alrededor del monitor como se muestra a continuación. De lo contrario, la circulación de aire puede ser insuficiente, lo que podría provocar un sobrecalentamiento, causando un incendio o daños en el monitor.

! Para evitar posibles daños, como el desprendimiento del panel del bisel, asegúrese de que el monitor no se incline hacia abajo más de -5 grados. Si se supera el ángulo máximo de inclinación hacia abajo de -5 grados, el daño al monitor no estará cubierto por la garantía.

Consulte a continuación las áreas recomendadas de ventilación alrededor del monitor cuando esté instalado en la pared o en el soporte:

Instalado con soporte

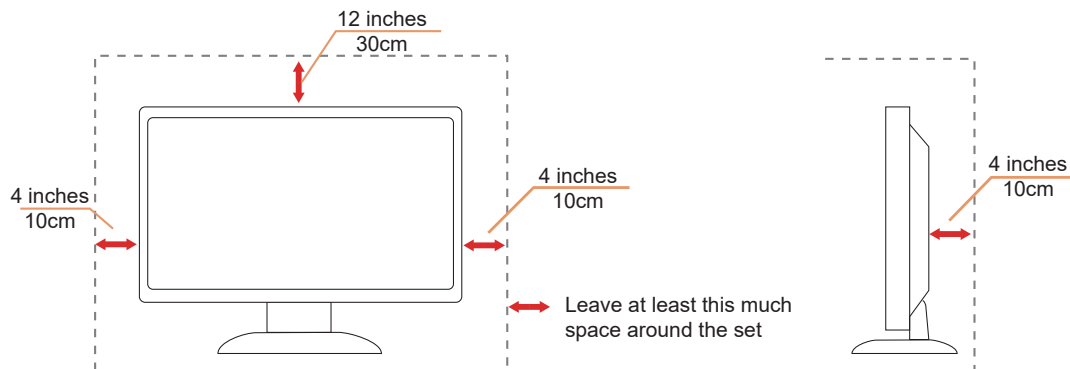

Limpieza

⚠ Limpie el gabinete regularmente con un paño suave humedecido con agua.

⚠ Al limpiar, utilice un paño suave de algodón o microfibra. El paño debe estar húmedo y casi seco; no permita que el líquido penetre en el equipo.



⚠ Desconecte el cable de alimentación antes de limpiar el producto.

Otros

 Si el producto emite un olor extraño, sonido o humo, desconecte el enchufe de alimentación INMEDIATAMENTE y contacte con un Centro de servicio.

 Asegúrese de que las aberturas de ventilación no estén bloqueadas por una mesa o cortina.

 No someta el monitor LCD a vibraciones severas ni a impactos fuertes durante su funcionamiento.

 No golpee ni deje caer el monitor durante su funcionamiento o transporte.

 Los cables de alimentación deben contar con aprobación de seguridad. Para Alemania, deben ser H03VV-F, 3G, 0,75 mm² o mejor. Para otros países, se deberán utilizar los tipos adecuados según corresponda.

 La presión sonora excesiva de los auriculares y cascos puede causar pérdida auditiva. El ajuste del ecualizador al máximo incrementa el voltaje de salida de los auriculares y cascos, y por tanto el nivel de presión sonora.

 Baja luz azul: La pantalla utiliza un panel de baja emisión de luz azul. Cumple con la certificación TÜV Rheinland Low Blue Light Hardware Solution bajo la configuración predeterminada/restablecida de fábrica.

Salud:

- El monitor debe estar a una distancia de 50 a 70 cm (20 a 28 pulgadas) de sus ojos.
- Mirar la pantalla durante un período prolongado provoca fatiga ocular y puede deteriorar la vista. Descanse la vista durante 5 a 10 minutos por cada hora de uso del producto.
- Reduzca la fatiga ocular enfocando la vista en objetos lejanos.
- Parpadear frecuentemente y realizar ejercicios oculares ayuda a evitar la sequedad ocular.

 La tecnología sin parpadeo mantiene una retroiluminación estable mediante un atenuador de corriente continua que elimina el parpadeo principal.

Causa del parpadeo del monitor, facilitando la visualización para los ojos.

Configuración

Contenido en la caja

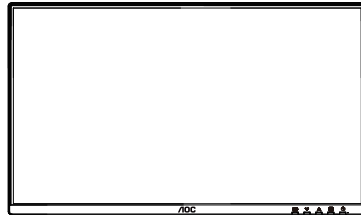

Monitor

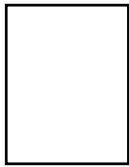

Quick Start Guide

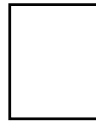

Warranty Card



Stand

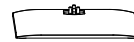

Base



Power Cable



HDMI Cable



DisplayPort
Cable



D-SUB Cable



USB Cable



Audio Cable

*No todos los cables de señal se proporcionan para todos los países y regiones. Por favor, consulte con el distribuidor local o la oficina regional de AOC para confirmación.

Montaje del soporte y la base

Por favor, monte o retire la base siguiendo los pasos que se indican a continuación.

Montaje:

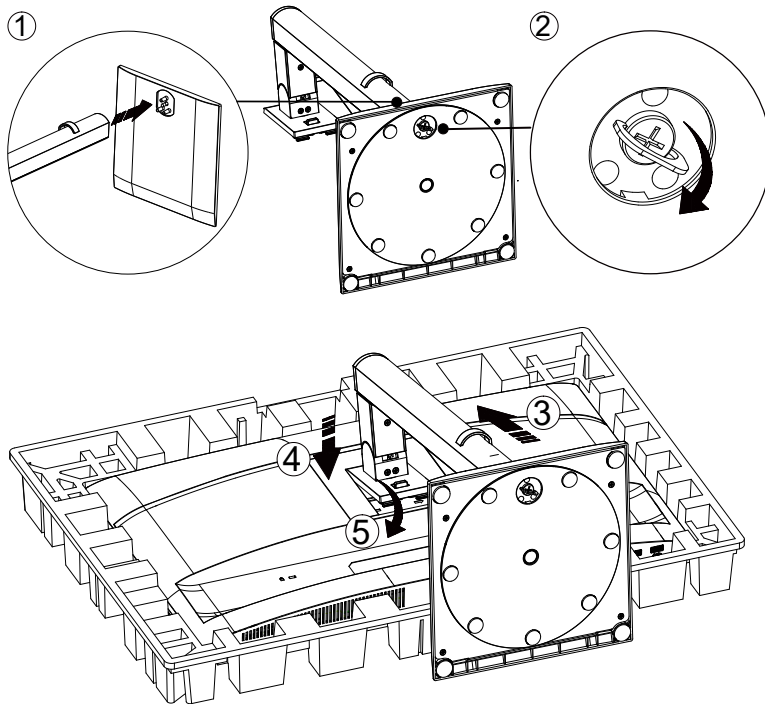

Retirada:

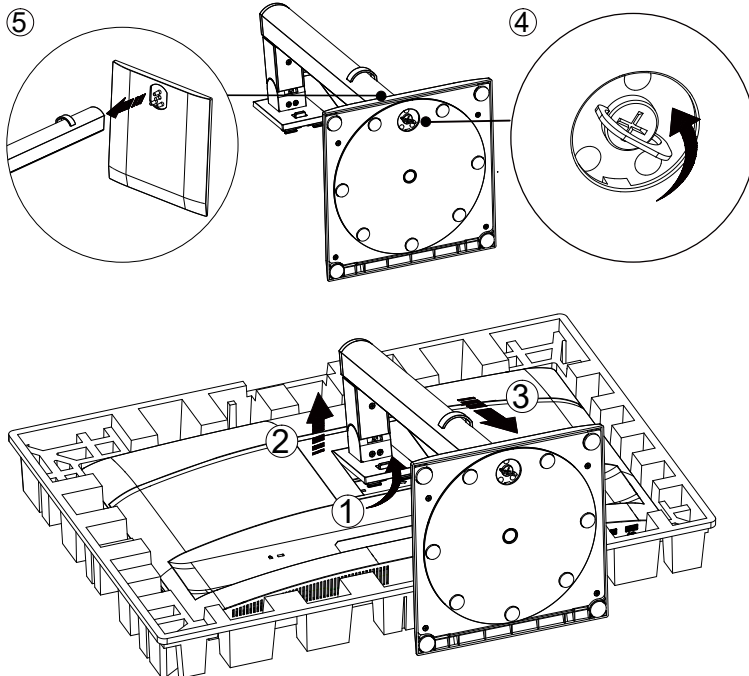

Especificación del tornillo para la base: M6*13 mm (rosca efectiva 5,5 mm)

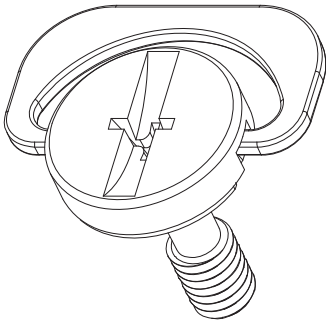

 **NOTA:** El diseño del monitor puede diferir del ilustrado.

Ajuste del ángulo de visión

Para lograr la mejor experiencia visual, se recomienda que el usuario se asegure de poder ver toda su cara en la pantalla y luego ajuste el ángulo del monitor según su preferencia personal. Sujete el soporte para evitar que el monitor se vuelque al cambiar el ángulo. Puede ajustar el monitor de la siguiente manera:

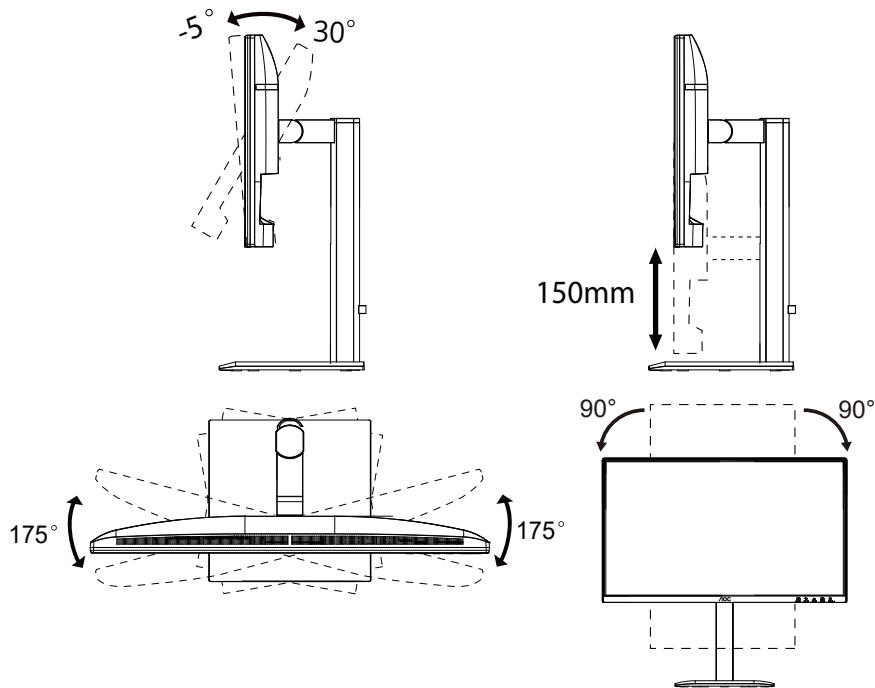

NOTA:

No toque la pantalla LCD al cambiar el ángulo. Tocar la pantalla LCD puede causar daños.

Advertencia

- Para evitar posibles daños en la pantalla, como el desprendimiento del panel, asegúrese de que el monitor no se incline hacia abajo más de -5 grados.
- No presione la pantalla mientras ajusta el ángulo del monitor. Sujete únicamente el bisel.

Conexión del monitor

Conexiones de cables en la parte trasera del monitor y del ordenador:

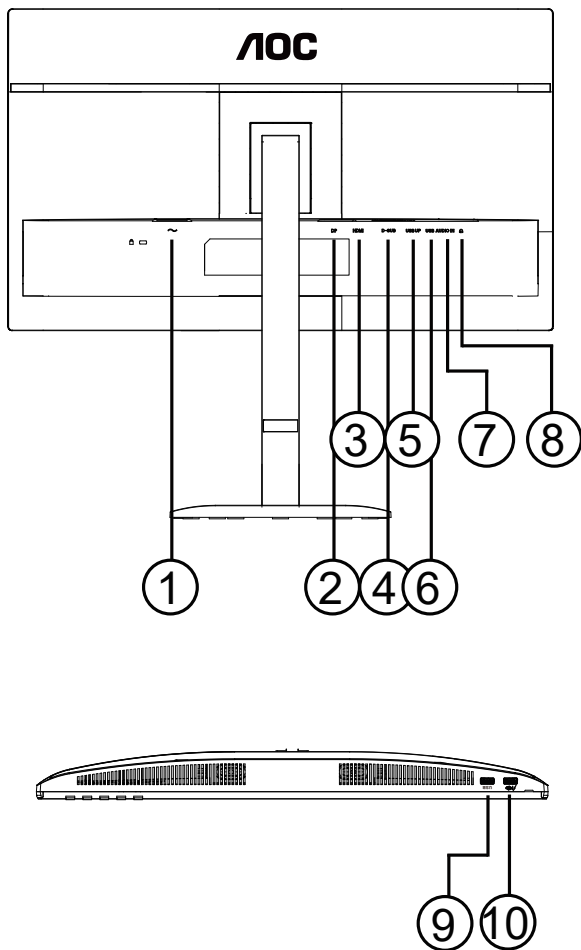

1. Alimentación
2. DisplayPort
3. HDMI
4. D-SUB
5. USB ascendente
6. USB3.2 Gen1x2
7. AUDIO IN
8. Auriculares
9. USB3.2 Gen1
10. USB3.2 Gen1 descendente + carga

Conectar al PC

1. Conecte firmemente el cable de alimentación en la parte trasera del monitor.
2. Apague su ordenador y desconecte su cable de alimentación.
3. Conecte el cable de señal de vídeo al conector de vídeo en la parte trasera de su ordenador.
4. Conecte el cable de alimentación de su ordenador y de su pantalla a una toma de corriente cercana.
5. Encienda su ordenador y su pantalla.

Si su monitor muestra una imagen, la instalación está completa. Si no muestra una imagen, consulte la Solución de problemas.

Para proteger el equipo, apague siempre el PC y el monitor LCD antes de conectarlos.

Montaje en pared

Preparación para instalar un brazo opcional de montaje en pared.

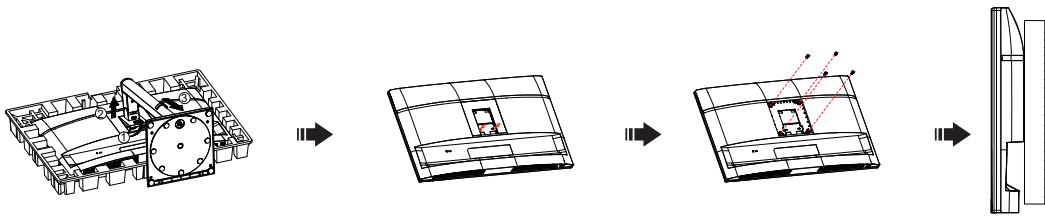

Este monitor puede fijarse a un brazo de montaje en pared que se adquiere por separado. Desconecte la alimentación antes de realizar este procedimiento. Siga estos pasos:

1. Retire la base.
2. Siga las instrucciones del fabricante para montar el brazo de montaje en pared.
3. Coloque el brazo de montaje en pared en la parte trasera del monitor. Alinee los orificios del brazo con los orificios en la parte trasera del monitor.
4. Inserte los 4 tornillos en los orificios y apriételos.
5. Vuelva a conectar los cables. Consulte el manual de usuario que acompaña al brazo opcional de montaje en pared para obtener instrucciones sobre cómo fijarlo a la pared.

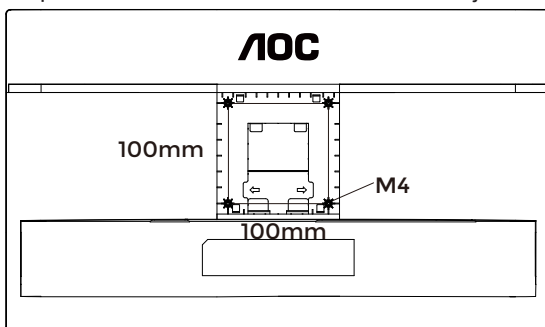

Especificación de los tornillos para el soporte de pared: M4*(10+X) mm, (X = grosor del soporte de montaje en pared)

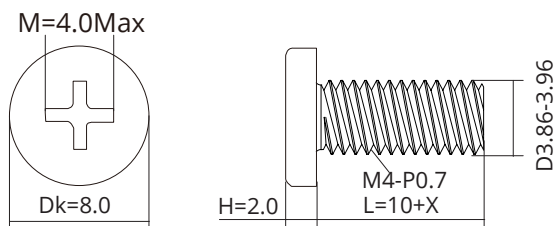

Nota: Los orificios para tornillos de montaje VESA no están disponibles en todos los modelos; por favor, consulte con el distribuidor o el departamento oficial de AOC. Siempre contacte con el fabricante para la instalación en pared.

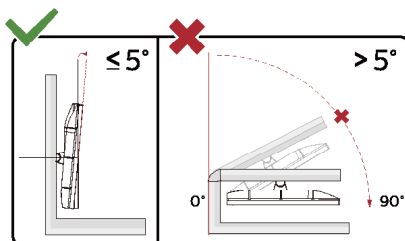

* El diseño de la pantalla puede diferir de los ilustrados.

⚠ ADVERTENCIA:

1. Para evitar posibles daños en la pantalla, como el desprendimiento del panel, asegúrese de que el monitor no se incline hacia abajo más de -5 grados.
2. No presione la pantalla mientras ajusta el ángulo del monitor. Sujete únicamente el bisel.

Función Adaptive-Sync

1. La función Adaptive-Sync funciona con DP/HDMI.
2. Tarjeta gráfica compatible: la lista recomendada es la siguiente; también puede consultarse en www.AMD.com.

Tarjetas gráficas

- Serie Radeon™ RX Vega
- Serie Radeon™ RX 500
- Serie Radeon™ RX 400
- Serie Radeon™ R9/R7 300 (excepto R9 370/X, R7 370/X y R7 265)
- Radeon™ Pro Duo (2016)
- Serie Radeon™ R9 Nano
- Serie Radeon™ R9 Fury
- Serie Radeon™ R9/R7 200 (excepto R9 270/X y R9 280/X)

Procesadores

- AMD Ryzen™ 7 2700U
- AMD Ryzen™ 5 2500U
- AMD Ryzen™ 5 2400G
- AMD Ryzen™ 3 2300U
- AMD Ryzen™ 3 2200G
- AMD PRO A12-9800
- AMD PRO A12-9800E
- AMD PRO A10-9700
- AMD PRO A10-9700E
- AMD PRO A8-9600
- AMD PRO A6-9500
- AMD PRO A6-9500E
- AMD PRO A12-8870
- AMD PRO A12-8870E
- AMD PRO A10-8770
- AMD PRO A10-8770E
- AMD PRO A10-8750B
- AMD PRO A8-8650B
- AMD PRO A6-8570
- AMD PRO A6-8570E
- AMD PRO A4-8350B
- AMD A10-7890K
- AMD A10-7870K
- AMD A10-7850K
- AMD A10-7800
- AMD A10-7700K
- AMD A8-7670K
- AMD A8-7650K
- AMD A8-7600
- AMD A6-7400K

Ajustando

Teclas rápidas

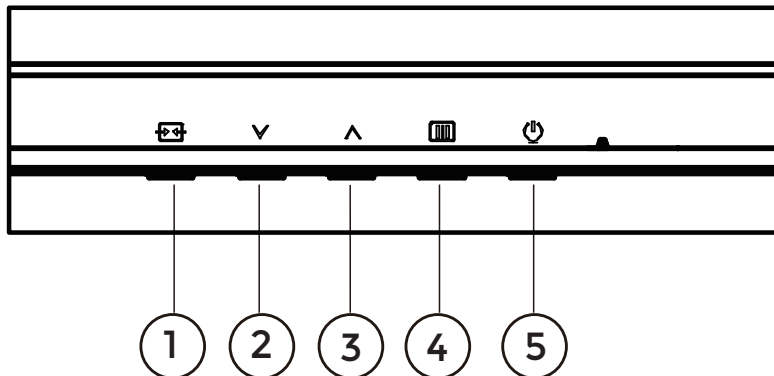

1	Fuente/Salir
2	Modo preestablecido/√
3	Brillo/∧
4	Menú/Confirmar
5	Alimentación

Menú/Confirmar

Pulse para mostrar el OSD o confirmar la selección.

Alimentación

Pulse el botón de encendido para encender el monitor.

Modo preestablecido/√

Cuando no hay OSD, pulse “√” la tecla para abrir la función Modo preestablecido, luego pulse “√” o “∧” la tecla para seleccionar el Modo preestablecido.

Brillo/∧

Cuando no hay OSD, pulse “∧” la tecla para abrir la función de brillo, luego pulse “√” o “∧” la tecla para ajustar el brillo.





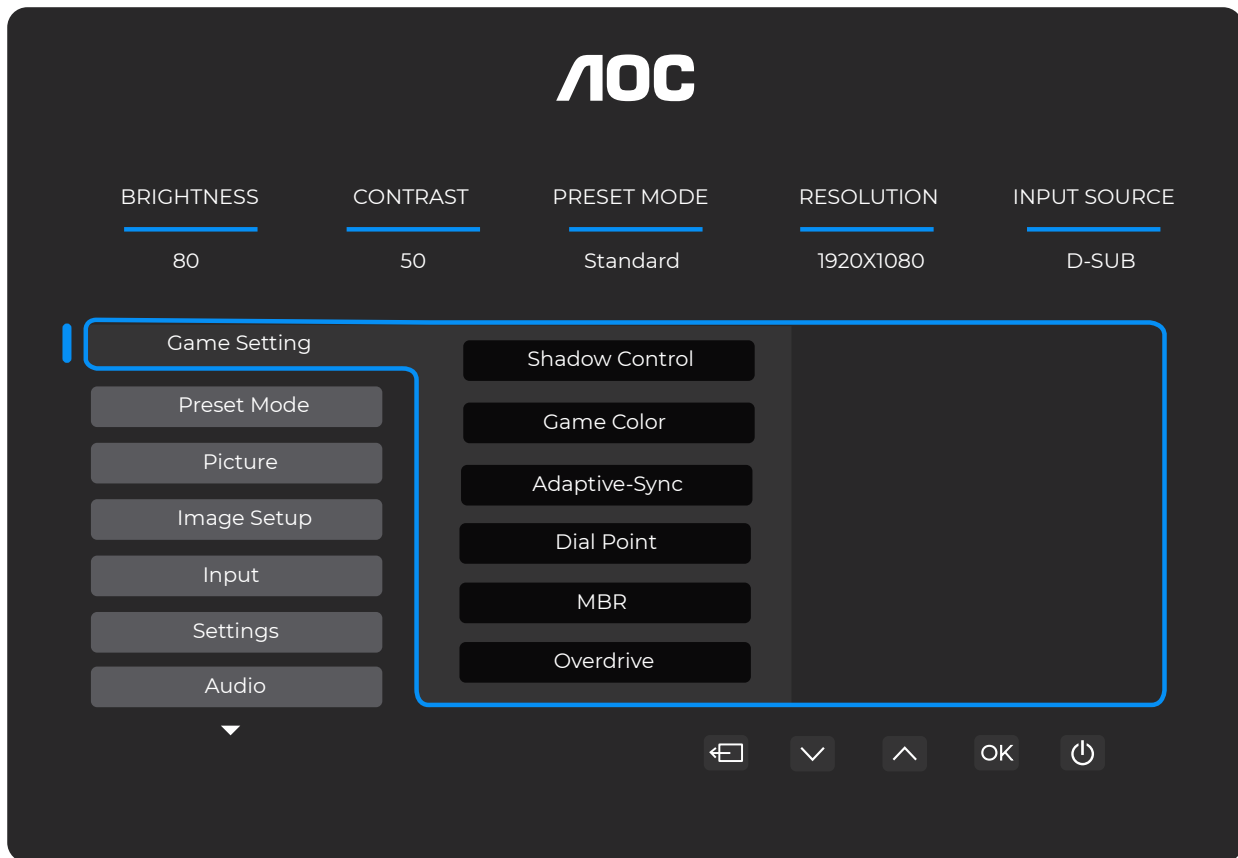

Fuente/Salir

Cuando el OSD está cerrado, pulsar el botón Fuente/Salir activará la función de tecla rápida Fuente.
Cuando el menú OSD está activo, este botón actúa como tecla de salida (para salir del menú OSD).

Configuración OSD

Instrucciones básicas y sencillas sobre las teclas de control.



- 1). Pulse el  botón MENÚ para activar la ventana OSD.
- 2). Pulse \downarrow/\uparrow para navegar por las funciones. Una vez que la función deseada esté resaltada, pulse el  botón MENÚ / OK para activarla, pulse \downarrow/\uparrow para navegar por las funciones del submenú. Una vez que la función deseada del submenú esté resaltada, pulse  el botón MENÚ / OK para activarla.
- 3). Pulse \downarrow/\uparrow para cambiar los ajustes de la función seleccionada. Pulse \leftarrow/\rightarrow para salir. Si desea ajustar alguna otra función, repita los pasos 2 y 3.
- 4). Función de bloqueo OSD: para bloquear el OSD, mantenga pulsado el  botón MENÚ mientras el monitor está apagado y luego pulse  el botón de encendido para encender el monitor. Para desbloquear el OSD, mantenga pulsado el  botón MENÚ mientras el monitor está apagado y luego pulse  botón de encendido para encender el monitor.

Notas:

- 1). Si el producto tiene solo una entrada de señal, el elemento «Selección de entrada» no podrá ajustarse.
- 2). Si la resolución de la señal de entrada es la resolución nativa o Adaptive-Sync, entonces el elemento «Relación de imagen» no es válido.

Configuración de juego

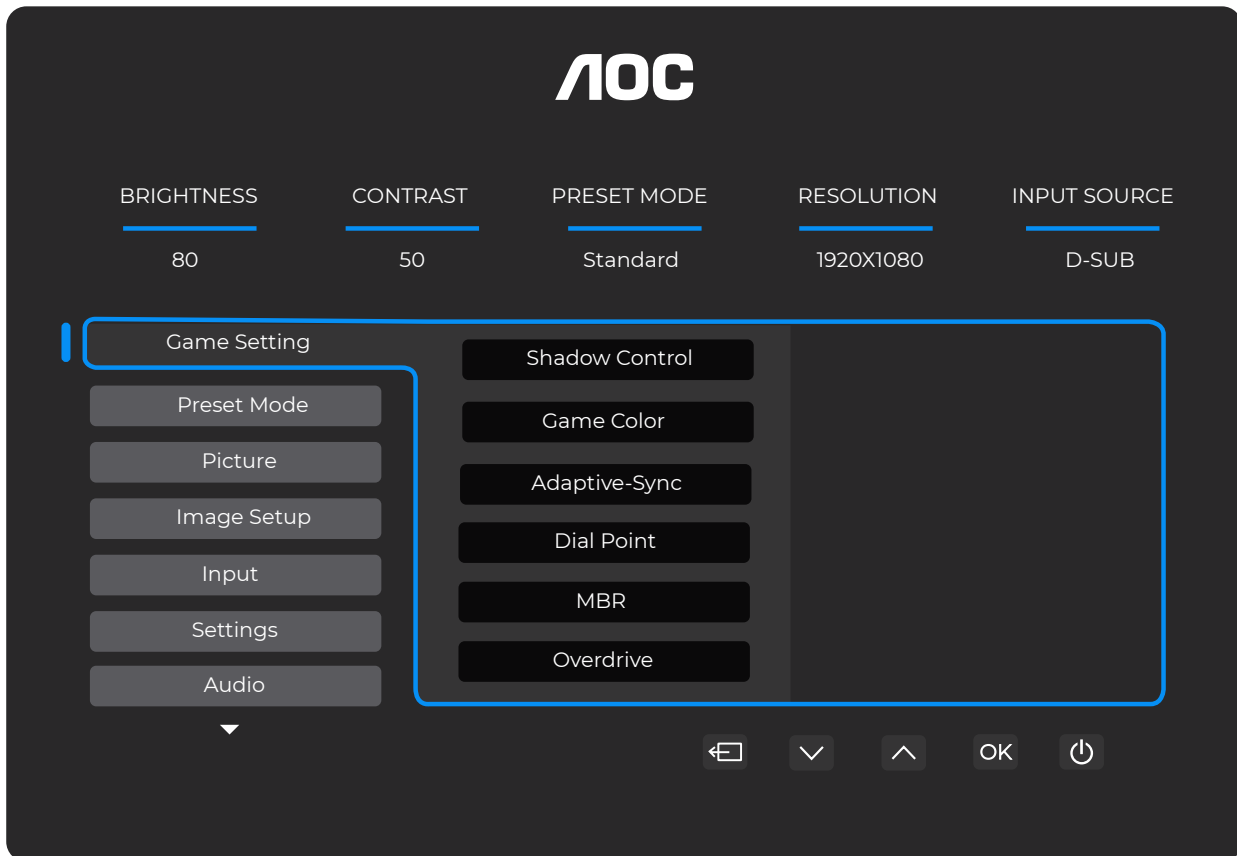

Control de sombras	0 ~ 20	<p>El Control de sombras por defecto es 20; el usuario final puede ajustar de 0 a 20 para aumentar o disminuir el contraste y obtener una imagen más clara.</p> <ol style="list-style-type: none"> 1. Si la imagen es demasiado oscura para ver los detalles claramente, ajuste de 50 a 100 para obtener una imagen nítida. 2. Si la imagen es demasiado blanca para distinguir los detalles con claridad, ajuste el valor de 50 a 0 para obtener una imagen más nítida.
Color de Juego	0 ~ 20	Color de Juego ofrece niveles de ajuste de saturación de 0 a 20 para mejorar la calidad de la imagen.
Adaptive-Sync	Desactivado / Activado	<p>Deshabilitar o habilitar Adaptive-Sync.</p> <p>Recordatorio de funcionamiento de Adaptive-Sync: Al activar la función Adaptive-Sync, puede producirse parpadeo en algunos entornos de juego.</p>
Punto de Mira	Desactivado / Activado / Dinámico	La función "Punto de Mira" coloca un indicador de puntería en el centro de la pantalla para ayudar a los jugadores a jugar a juegos de disparos en primera persona (FPS) con puntería precisa y exacta.
MBR	0 ~ 20	<p>MBR (Reducción de Desenfoque de Movimiento) ofrece niveles de ajuste de 0 a 20 para reducir el desenfoque de movimiento.</p> <p>Nota:</p> <ol style="list-style-type: none"> 1. La función MBR puede ajustarse cuando Adaptive-Sync está desactivado y la frecuencia de actualización es ≥ 75 Hz. 2. El brillo de la pantalla disminuirá conforme aumente el valor de ajuste.

Overdrive	Desactivado / Débil / Medio / Fuerte / Impulso	<p>Ajuste el tiempo de respuesta.</p> <p>Nota:</p> <ol style="list-style-type: none"> 1. Si el usuario ajusta OverDrive a "Fuerte", la imagen mostrada puede aparecer borrosa. Los usuarios pueden ajustar el nivel de OverDrive o desactivarlo según sus preferencias. 2. La función "Boost" es opcional cuando Adaptive-Sync está desactivado y la frecuencia de actualización es ≥ 75 Hz. 3. El brillo de la pantalla disminuirá cuando la función "Boost" esté activada.
-----------	--	---

Nota:

Cuando el "Espacio de color" en "Imagen" está configurado en sRGB, los elementos "Control de sombras", "Color de juego" y "MBR" no pueden ajustarse. "Boost" en "Overdrive" no está disponible.

Modo preestablecido



Estándar	Mejora la legibilidad para juegos web y móviles adecuados.	
Internet	Modo Internet.	
Película	Modo Película.	
Fotógrafo	Modo Fotógrafo.	
Modo Eco	Modo Eco	
Lectura	Modo de lectura.	
Efecto HDR - Imagen	Configure el efecto HDR según sus requisitos de uso.	
Efecto HDR - Película		
Efecto HDR - Juego		
Deportes	Modo Deportes.	
FPS	Para jugar a juegos FPS (First Person Shooters). Mejora el nivel de negro en temas oscuros.	
RTS	Para jugar a juegos RTS (Real Time Strategy). Mejora la calidad de la imagen.	
Carreras	Para jugar a juegos de carreras, proporciona el tiempo de respuesta más rápido y una alta saturación de color.	
Restablecer color	No / Sí	Restablece el color a los valores predeterminados.

Imagen



Brillo	0-100	Ajuste de retroiluminación.
Contraste	0-100	Contraste desde registro digital.
Espacio de color	Nativo del panel	Panel con espacio de color estándar.
	sRGB	Espacio de color sRGB.
Nitidez	0-100	Ajustar nitidez.
Gamma	1.8/2.0/2.2/2.4/2.6	Ajustar gamma.
Temperatura de color.	Nativo/5000K/ 6500K/7500K/ 8200K/9300K/ 11500K/Definición de usuario	Ajustar temperatura de color. Nota: Seleccione Definición de usuario para ajustar los colores RGB.
Rojo	0-100	Ganancia de rojo desde registro digital.
Verde	0-100	Ganancia de verde desde registro digital.
Azul	0-100	Ganancia de azul desde registro digital.
DCR	Desactivado	Deshabilitar la relación de contraste dinámico.
	Activado	Habilitar la relación de contraste dinámico.
Visión clara	Desactivado/Débil/ Medio/ Fuerte	Ajustar Visión clara.

Relación de imagen	Completo/Aspecto	Seleccione la relación de aspecto para la pantalla.
--------------------	------------------	---

Configuración de imagen

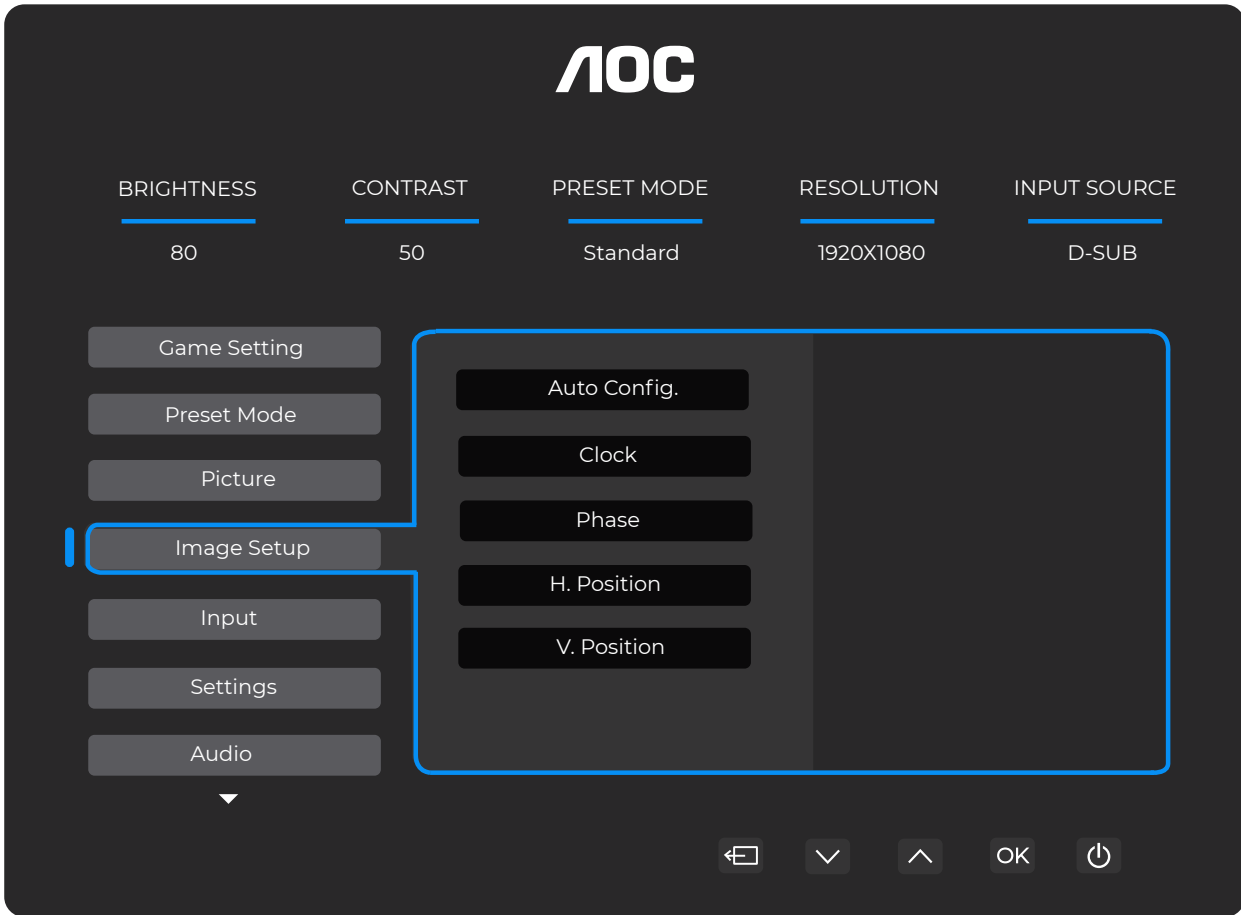

Configuración automática	No / Sí	Ajusta automáticamente la posición H/V, el enfoque y el reloj de la imagen.
Reloj	0-100	Ajuste el reloj de la imagen para reducir el ruido de líneas verticales. Cada paso aumentará o disminuirá el valor en 1 o 2.
Fase	0-100	Ajuste la fase de la imagen para reducir el ruido de líneas horizontales. Cada paso aumentará o disminuirá el valor en 1 o 2.
Posición H.	0-100	Ajuste la posición horizontal del OSD.
Posición V.	0-100	Ajuste la posición vertical del OSD.

Entrada

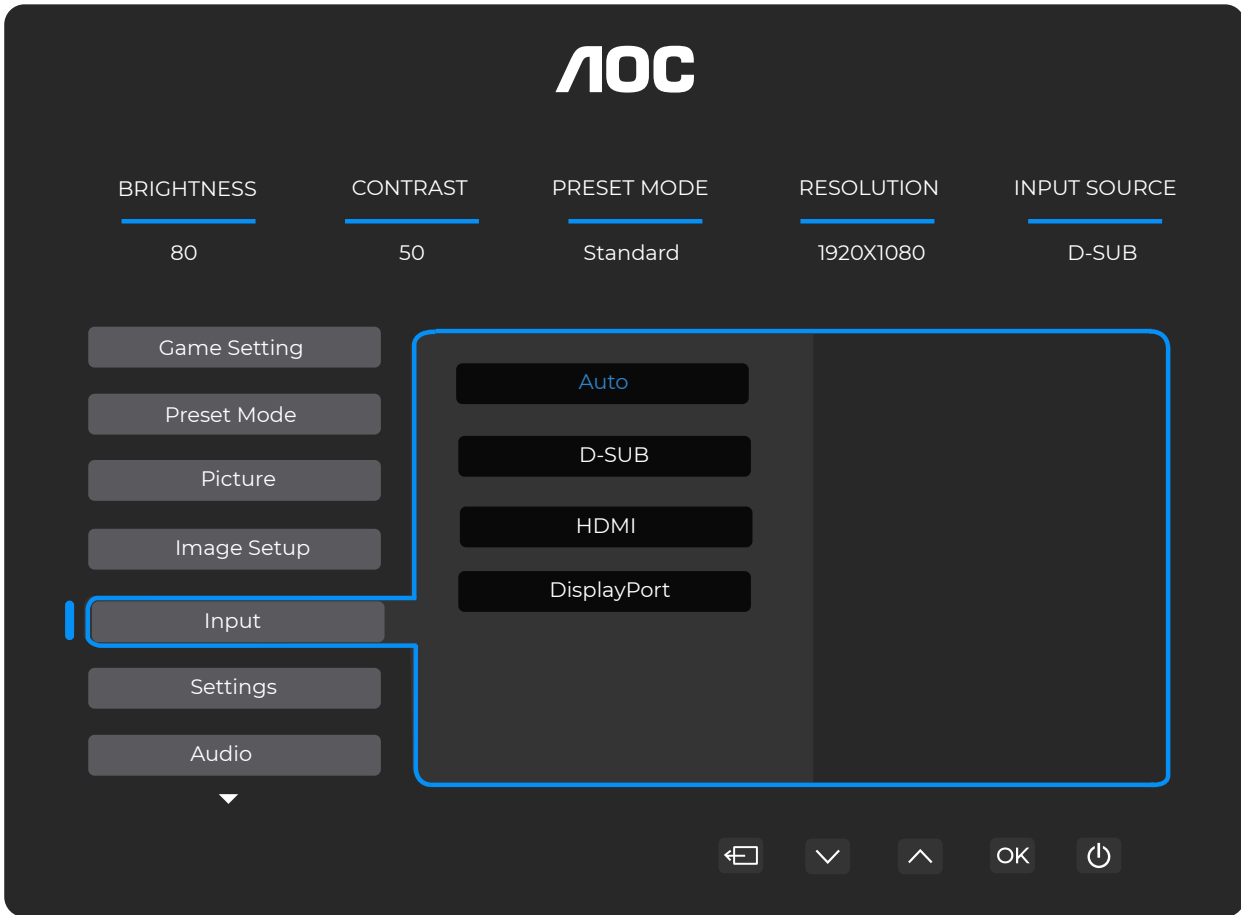

Auto	Seleccionar automáticamente la fuente de señal de entrada.
D-SUB	Seleccionar la fuente de señal de entrada D-SUB.
HDMI	Seleccionar la fuente de señal de entrada HDMI.
DisplayPort	Seleccionar la fuente de señal de entrada DisplayPort.

Configuración

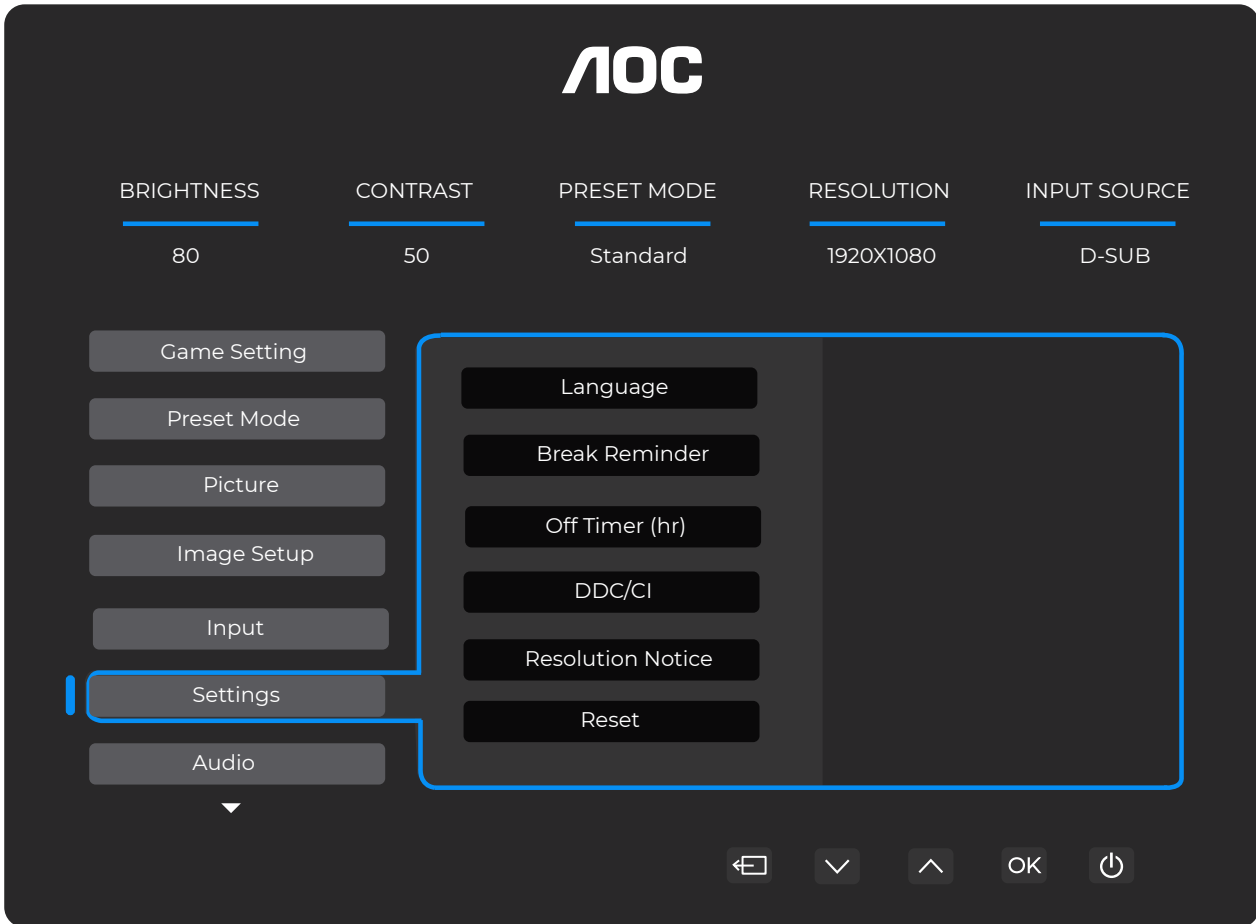

Idioma	Seleccionar el idioma del OSD.	
Recordatorio de descanso	Desactivado / Activado	Recordatorio de descanso si el usuario trabaja de forma continua durante más de 1 hora.
Temporizador de apagado (h)	0-24	Seleccionar el tiempo de apagado de CC.
DDC/CI	No / Sí	Activar/Desactivar soporte DDC/CI.
Aviso de resolución	Desactivado / Activado	Aviso de resolución óptima.
Restablecer	No / Sí	Restablecer el menú a los valores predeterminados.

Audio

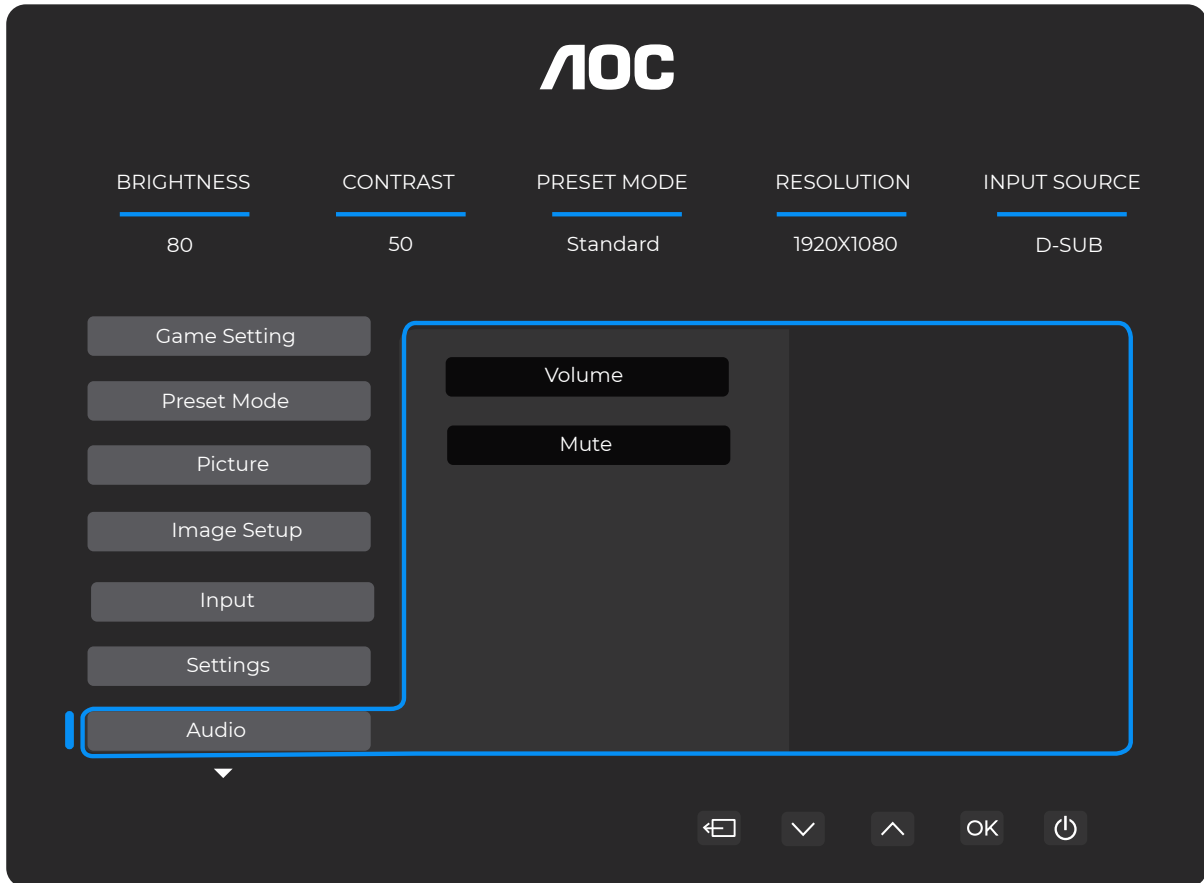

Volume	0-100	Ajuste de volumen.
Silencio	Desactivado / Activado	Silenciar el volumen.

Configuración OSD



Transparencia	0-100	Ajustar la transparencia del OSD.
Posición H.	0-100	Ajuste la posición horizontal del OSD.
Posición V.	0-100	Ajuste la posición vertical del OSD.
Tiempo de espera	5-120	Ajustar el tiempo de espera del OSD.
Actualización de firmware	No / Sí	Actualizar el FW mediante USB.

Información

AOC

BRIGHTNESS 80 CONTRAST 50 PRESET MODE Standard RESOLUTION 1920X1080 INPUT SOURCE D-SUB

OSD Setup

Information

Input	D-SUB	SN	00000000
Resolution	1920x1080@75Hz	FW Version	V1.00
Brightness	80	Firmware Date	20250327
Gamma	2.2	Sync	NA

⏪ ⏴ ⏵ ⏩ ⏻

Indicador LED

Estado	Color del LED
Modo de potencia completa	Blanco
Modo activo-apagado	Naranja

Solución de problemas

Problema y pregunta	Posibles soluciones
El LED de encendido no está encendido	Asegúrese de que el botón de encendido esté activado y que el cable de alimentación esté correctamente conectado a una toma de corriente con conexión a tierra y al monitor.
No hay imagen en la pantalla	<ul style="list-style-type: none"> ● ¿Está el cable de alimentación conectado correctamente? Compruebe la conexión del cable de alimentación y el suministro eléctrico. ● ¿Está el cable de vídeo conectado correctamente? (Conectado mediante el cable HDMI) Compruebe la conexión del cable HDMI. (Conectado mediante el cable DP) Compruebe la conexión del cable DP. * La entrada HDMI/DP no está disponible en todos los modelos. ● Si la alimentación está encendida, reinicie el ordenador para ver la pantalla inicial (la pantalla de inicio de sesión). Si aparece la pantalla inicial (la pantalla de inicio de sesión), inicie el ordenador en el modo correspondiente (modo seguro para Windows 7/8/10) y luego cambie la frecuencia de la tarjeta gráfica. (Consulte la sección Configuración de la resolución óptima) Si no aparece la pantalla inicial (la pantalla de inicio de sesión), contacte con el Centro de servicio o con su distribuidor. ● ¿Puede ver "Entrada no compatible" en la pantalla? Puede ver este mensaje cuando la señal de la tarjeta gráfica supera la resolución máxima y la frecuencia que el monitor puede manejar correctamente. Ajuste la resolución máxima y la frecuencia que el monitor puede manejar correctamente. ● Asegúrese de que los controladores del monitor AOC estén instalados.
La imagen está borrosa y presenta sombras fantasma.	Ajuste los controles de Contraste y Brillo. Pulse la tecla rápida (AUTO) para ajustar automáticamente. Asegúrese de no utilizar un cable de extensión ni una caja conmutadora. Recomendamos conectar el monitor directamente al conector de salida de la tarjeta gráfica en la parte trasera.
La imagen parpadea, rebota o aparece un patrón ondulado.	Aleje los dispositivos eléctricos que puedan causar interferencias lo máximo posible del monitor. Utilice la frecuencia de actualización máxima que su monitor pueda soportar en la resolución que está utilizando.
El monitor está bloqueado en modo de apagado activo."	El interruptor de encendido del ordenador debe estar en la posición ON. La tarjeta gráfica del ordenador debe estar firmemente encajada en su ranura. Asegúrese de que el cable de vídeo del monitor esté correctamente conectado al ordenador. Inspeccione el cable de vídeo del monitor y asegúrese de que ningún pin esté doblado. Compruebe que su ordenador está operativo pulsando la tecla CAPS LOCK en el teclado mientras observa el LED de CAPS LOCK. El LED debería encenderse o apagarse tras pulsar la tecla CAPS LOCK.
Falta uno de los colores primarios (ROJO, VERDE o AZUL).	Inspeccione el cable de vídeo del monitor y asegúrese de que ningún pin esté dañado. Asegúrese de que el cable de vídeo del monitor esté correctamente conectado al ordenador.
La imagen en pantalla no está centrada ni tiene el tamaño adecuado.	Ajuste la posición horizontal (H-Position) y vertical (V-Position) o pulse la tecla rápida (AUTO).
La imagen presenta defectos de color (el blanco no parece blanco).	Ajuste el color RGB o seleccione la temperatura de color deseada.
Disturbios horizontales o verticales en la pantalla.	Utilice el modo de apagado de Windows 7/8/10/11 para ajustar CLOCK y FOCUS. Pulse la tecla rápida (AUTO) para ajustar automáticamente.
Regulación y servicio.	Consulte la información sobre regulación y servicio que se encuentra en el manual en CD o en www.aoc.com (para localizar el modelo que ha adquirido en su país y encontrar la información de regulación y servicio en la página de soporte).

Especificación

Especificación general

Panel	Nombre del modelo	27E4U		
	Sistema de conducción	TFT LCD en color		
	Tamaño visible de la imagen	68,6 cm en diagonal		
	Paso de píxel	0,3114 mm (H) x 0,3114 mm (V)		
	Color de la pantalla	16,7 millones de colores		
Otros	Rango de barrido horizontal	30 k~140 kHz (HDMI/DP) 30 k~85 kHz (VGA)		
	Tamaño máximo de barrido horizontal	596,736 mm		
	Rango de escaneo vertical	48~120Hz (HDMI/DP) 48~75Hz (VGA)		
	Tamaño de escaneo vertical (máximo)	335,664 mm		
	Resolución preestablecida óptima	1920x1080@60Hz (HDMI/DP) 1920x1080@75Hz (VGA)		
	Resolución máxima	1920x1080@120Hz (HDMI/DP) 1920x1080@75Hz (VGA)		
	Plug & Play	VESA DDC2B/CI		
	Fuente de alimentación	100-240V~, 50/60Hz, 1,5A		
	Consumo energético	Típico (brillo y contraste predeterminados)	20W	
		Máx. (brightness = 100, contraste = 100)	≤61W	
		Modo de espera	≤0,5W	
	Disipación de calor	Funcionamiento normal	68,49 BTU/h (típ.)	
		Suspensión (modo de espera)	<1,71 BTU/h	
Modo apagado		<0 BTU/h		
Modo apagado (interruptor de CA)		0 BTU/h		
Características físicas	Tipo de conector	HDMI/D-SUB/DisplayPort/ENTRADA DE AUDIO/USB/Salida de auriculares		
	Tipo de cable de señal	Desmontable		
Ambiental	Temperatura	Funcionamiento	0°C~40°C	
		No operativo	-25°C~55°C	
	Humedad	Funcionamiento	10%~85% (sin condensación)	
		No operativo	5%~93% (sin condensación)	
	Altitud	Funcionamiento	0 m~5000 m (0 ft~16404 ft)	
		No operativo	0 m~12192 m (0 ft~40000 ft)	



Política de defectos de píxeles en el panel de monitores AOC

AOC se esfuerza por ofrecer productos de la más alta calidad. Utilizamos algunos de los procesos de fabricación más avanzados de la industria y aplicamos un riguroso control de calidad. Sin embargo, los defectos de píxeles o subpíxeles en los paneles de los monitores utilizados en los dispositivos son a veces inevitables.

Ningún fabricante puede garantizar que todos los paneles estén libres de defectos de píxeles, pero AOC garantiza que cualquier monitor con un número inaceptable de defectos será reparado o reemplazado bajo garantía. Este aviso explica los diferentes tipos de defectos de píxeles y define los niveles aceptables de defectos para cada tipo. Para poder optar a la reparación o sustitución bajo garantía, el número de defectos de píxeles en un panel de monitor debe superar estos niveles aceptables. Por ejemplo, no puede haber más del 0,0004 % de subpíxeles defectuosos en un monitor.

Además, AOC establece estándares de calidad aún más estrictos para ciertos tipos o combinaciones de defectos de píxeles que son más notorios que otros. Esta política es válida en todo el mundo.

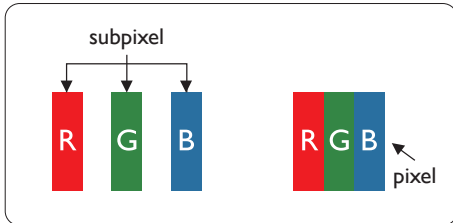

Píxeles y subpíxeles

Un píxel, o elemento de imagen, está compuesto por tres subpíxeles en los colores primarios rojo, verde y azul. Muchos píxeles juntos forman una imagen. Cuando todos los subpíxeles de un píxel están iluminados, los tres subpíxeles de color juntos aparecen como un único píxel blanco. Cuando todos están apagados, los tres subpíxeles de color juntos aparecen como un único píxel negro. Otras combinaciones de subpíxeles iluminados y oscuros aparecen como píxeles individuales de otros colores.

Tipos de defectos de píxeles

Los defectos de píxeles y subpíxeles se manifiestan en la pantalla de diferentes formas. Existen dos categorías de defectos de píxeles y varios tipos de defectos de subpíxeles dentro de cada categoría.

Defectos de puntos brillantes

Los defectos de puntos brillantes se presentan como píxeles o subpíxeles que permanecen siempre iluminados o 'encendidos'. Es decir, un punto brillante es un subpíxel que destaca en la pantalla cuando el monitor muestra un patrón oscuro. A continuación, se describen los tipos de defectos de puntos brillantes.

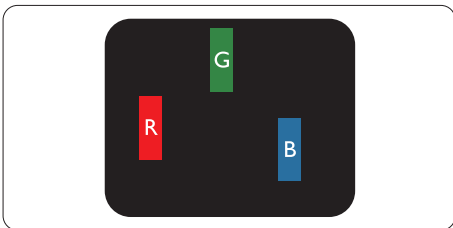

Un subpíxel rojo, verde o azul iluminado.

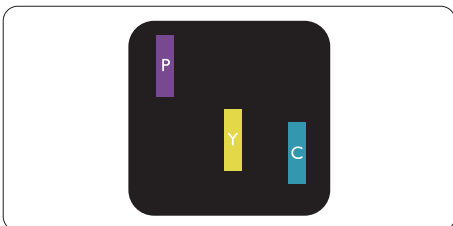

Dos subpíxeles iluminados adyacentes:

- Rojo + Azul = Púrpura
- Rojo + Verde = Amarillo

- Verde + Azul = Cian (azul claro)

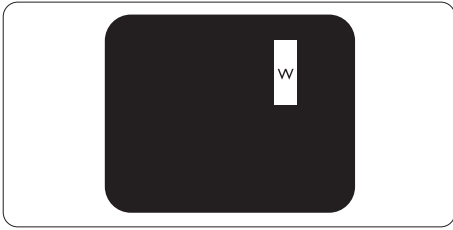

Tres subpíxeles iluminados adyacentes (un píxel blanco).

Nota

Un punto brillante rojo o azul debe ser más del 50 % más brillante que los puntos vecinos, mientras que un punto brillante verde debe ser un 30 % más brillante que los puntos vecinos.

Defectos de puntos negros

Los defectos de puntos negros se presentan como píxeles o subpíxeles que permanecen siempre oscuros o 'apagados'. Es decir, un punto oscuro es un subpíxel que resalta en la pantalla cuando el monitor muestra un patrón claro. Estos son los tipos de defectos de puntos negros.

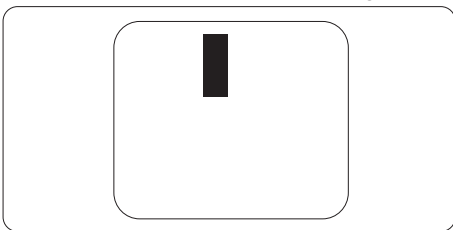

Proximidad de defectos de píxeles

Dado que los defectos de píxeles y subpíxeles del mismo tipo que están próximos entre sí pueden ser más notorios, AOC también especifica tolerancias para la proximidad de defectos de píxeles.

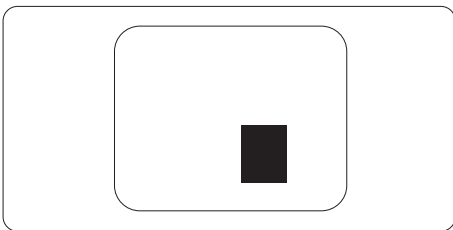

Tolerancias para defectos de píxeles

Para optar a reparación o sustitución debido a defectos de píxeles durante el período de garantía, un panel de monitor en un monitor AOC debe presentar defectos de píxeles o subpíxeles que superen las tolerancias indicadas en el manual web.

DEFECTOS DE PUNTOS BRILLANTES	NIVEL ACEPTABLE
1 subpíxel iluminado	2
2 subpíxeles iluminados adyacentes	1
3 subpíxeles iluminados adyacentes (un píxel blanco)	0
Distancia entre dos defectos de puntos brillantes*	>=15mm
Defectos totales de puntos brillantes de todos los tipos	2
DEFECTOS DE PUNTOS NEGROS	NIVEL ACEPTABLE
1 subpíxel oscuro	5 o menos
2 subpíxeles oscuros adyacentes	2 o menos
3 subpíxeles oscuros adyacentes	≤1
Distancia entre dos defectos de puntos negros*	>=15mm
Defectos totales de puntos negros de todos los tipos	5 o menos
DEFECTOS TOTALES DE PUNTOS	NIVEL ACEPTABLE
Defectos totales de puntos brillantes o negros de todos los tipos	5 o menos

Nota

*: 1 o 2 defectos de subpíxeles adyacentes = 1 defecto de punto.

Modos de visualización preestablecidos

ESTÁNDAR	RESOLUCIÓN (± 1 Hz)	FRECUENCIA HORIZONTAL (KHz)	FRECUENCIA VERTICAL (Hz)
VGA	640x480@60Hz	31.469	59.94
	640x480@72Hz	37.861	72.809
	640x480@75Hz	37.500	75.000
MODOS MAC VGA	640x480@67Hz	35.000	66.667
MODO IBM	720x400@70Hz	31.469	70.087
SVGA	800x600@56Hz	35.156	56.25
	800x600@60Hz	37.879	60.317
	800x600@72Hz	48.077	72.188
	800x600@75Hz	46.875	75.000
MAC MIDE SVGA	832x624@75Hz	49.725	74.500
XGA	1024x768@60Hz	48.363	60.004
	1024x768@70Hz	56.476	70.069
	1024x768@75Hz	60.023	75.029
SXGA	1280x1024@60Hz	63.981	60.020
	1280x1024@75Hz	79.976	75.025
WSXC	1280x720@60Hz	44.772	59.855
	1280x960@60Hz	60.000	60.000
WXGA+	1440x900@60Hz	55.935	59.876
WSXGA+	1680x1050@60Hz	64.674	59.883
FHD	1920x1080@60Hz	67.500	60.000
	1920x1080@75Hz	83.923	74.998
	1920x1080@100Hz	110.000	100.000
	1920x1080@120Hz	137.284	120.003

Nota: Según el estándar VESA, puede existir un margen de error de ± 1 Hz al calcular la frecuencia de actualización (frecuencia de campo) en diferentes sistemas operativos y tarjetas gráficas. Para mejorar la compatibilidad, la frecuencia de actualización nominal de este producto ha sido redondeada. Por favor, consulte el producto real.

Asignación de pines



Cable de señal para pantalla en color de 19 pines

Número de pin	Nombre de la señal	Número de pin	Nombre de la señal	Número de pin	Nombre de la señal
1.	Datos TMDS 2+	9.	Datos TMDS 0-	17.	Masa DDC/CEC
2.	Pantalla de datos TMDS 2	10.	Reloj TMDS +	18.	Alimentación +5 V
3.	Datos TMDS 2-	11.	Pantalla de reloj TMDS	19.	Detección de conexión en caliente
4.	Datos TMDS 1+	12.	Reloj TMDS-		
5.	Pantalla de datos TMDS 1	13.	CEC		
6.	Datos TMDS 1-	14.	Reservado (N.C. en el dispositivo)		
7.	Datos TMDS 0+	15.	SCL		
8.	Blindaje de datos TMDS 0	16.	SDA		

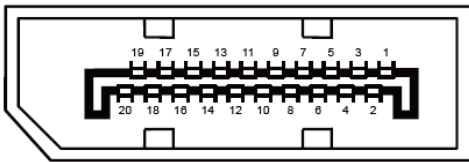

Cable de señal de pantalla en color de 20 pines

Número de pin	Nombre de la señal	Número de pin	Nombre de la señal
1	ML_Canal 3 (n)	11	GND
2	GND	12	ML_Canal 0 (p)
3	ML_Canal 3 (p)	13	CONFIG1
4	ML_Canal 2 (n)	14	CONFIG2
5	GND	15	AUX_CH(p)
6	ML_Canal 2 (p)	16	GND
7	ML_Canal 1 (n)	17	AUX_CH(n)
8	GND	18	Detección de conexión en caliente
9	ML_Canal 1 (p)	19	Retorno DP_PWR
10	ML_Canal 0 (n)	20	DP_PWR

Plug and Play

Función Plug & Play DDC2B

Este monitor está equipado con capacidades VESA DDC2B conforme al ESTÁNDAR VESA DDC. Permite que el monitor informe al sistema anfitrión sobre su identidad y, dependiendo del nivel de DDC utilizado, comunique información adicional acerca de sus capacidades de visualización.

El DDC2B es un canal de datos bidireccional basado en el protocolo I2C. El anfitrión puede solicitar información EDID a través del canal DDC2B.

