

INSTRUKCJA OBSŁUGI



27E4U MONITOR

AOC.COM

©2025 AOC. All rights reserved
Version: A01

AOC

Bezpieczeństwo	1
Normy krajowe.....	1
Zasilanie	2
Instalacja	3
Czyszczenie	4
Inne	5
Konfiguracja	6
Zawartość opakowania	6
Montaż podstawy i stojaka	7
Regulacja kąta widzenia	9
Podłączanie monitora	10
Montaż ścienny	11
Funkcja Adaptive-Sync.....	12
Regulacja.....	13
Klawisze skrótu	13
Ustawienia OSD	14
Ustawienia gry	15
Tryb Preset	17
Obraz	18
Ustawienia obrazu.....	20
Wejście	21
Ustawienia	22
Wyłącz / Włącz	22
Audio	23
Ustawienia OSD	24
Informacje.....	25
Wskaźnik LED	26
Rozwiązywanie problemów.....	27
Specyfikacja	28
Specyfikacja ogólna	28
Polityka dotycząca defektów pikseli paneli monitorów AOC.....	29
Wstępnie ustawione tryby wyświetlania.....	32
Przypisania pinów.....	33
Plug and Play.....	34

Bezpieczeństwo

Normy krajowe

Następujące podrozdziały opisują krajowe konwencje stosowane w niniejszym dokumencie.

Notatki, ostrzeżenia i uwagi

W całym przewodniku bloki tekstu mogą być opatrzone ikoną oraz drukowane czcionką pogrubioną lub kursywą. Te bloki to notatki, ostrzeżenia i uwagi, które stosuje się w następujący sposób:



NOTATKA: NOTATKA wskazuje ważne informacje, które pomagają lepiej wykorzystać system komputerowy.





OSTRZEŻENIE: OSTRZEŻENIE wskazuje na potencjalne uszkodzenie sprzętu lub utratę danych oraz informuje, jak uniknąć problemu.





UWAGA: UWAGA wskazuje na możliwość uszkodzenia ciała i informuje, jak uniknąć zagrożenia. Niektóre ostrzeżenia mogą występować w innych formatach i nie być opatrzone ikoną. W takich przypadkach specyficzna forma ostrzeżenia jest wymagana przez organy regulacyjne.

Zasilanie

 Monitor powinien być zasilany wyłącznie z rodzaju źródła zasilania wskazanego na etykiecie. Jeśli nie masz pewności co do rodzaju zasilania w swoim domu, skonsultuj się ze sprzedawcą lub lokalnym zakładem energetycznym.

 Monitor jest wyposażony w trójbolcową wtyczkę uziemiającą, posiadającą trzeci (uziemiający) bolec. Ta wtyczka pasuje wyłącznie do uziemionego gniazdka elektrycznego jako środek bezpieczeństwa. Jeśli Twoje gniazdko nie obsługuje wtyczki trójprzewodowej, zleć elektrykowi instalację odpowiedniego gniazdka lub użyj adaptera do bezpiecznego uziemienia urządzenia. Nie naruszaj funkcji bezpieczeństwa wtyczki uziemiającej.

 Odłącz urządzenie od zasilania podczas burzy z piorunami lub gdy nie będzie używane przez dłuższy czas. Zapewni to ochronę monitora przed uszkodzeniami spowodowanymi przepięciami.

 Nie przeciążaj listew zasilających ani przedłużaczy. Przeciążenie może spowodować pożar lub porażenie prądem elektrycznym.

 Aby zapewnić prawidłowe działanie, używaj monitora wyłącznie z komputerami posiadającymi certyfikat UL oraz odpowiednio skonfigurowane gniazda oznaczone na zakres 100–240 V AC, min. 5 A.

 Gniazdko ścienne powinno być zainstalowane w pobliżu urządzenia i być łatwo dostępne.

Instalacja

! Nie umieszczaj monitora na niestabilnym wózku, stojaku, statywie, uchwycie ani stole. W przypadku upadku monitora może dojść do obrażeń ciała oraz poważnych uszkodzeń tego produktu. Należy używać wyłącznie wózka, stojaka, statywu, uchwytu lub stołu zalecanego przez producenta lub dostarczanego wraz z produktem. Postępuj zgodnie z instrukcjami producenta podczas instalacji produktu oraz stosuj akcesoria montażowe rekomendowane przez producenta. Produkt wraz z wózkiem należy przemieszczać ostrożnie.

! Nigdy nie wkładaj żadnych przedmiotów do szczeliny w obudowie monitora. Może to spowodować uszkodzenie elementów obwodu, co grozi pożarem lub porażeniem prądem elektrycznym. Nigdy nie rozlewaj płynów na monitor.

! Nie kładź przedniej części produktu bezpośrednio na podłodze.

! Jeśli montujesz monitor na ścianie lub półce, użyj zestawu montażowego zatwierdzonego przez producenta i postępuj zgodnie z jego instrukcjami.

! Zachowaj przestrzeń wokół monitora, jak pokazano poniżej. W przeciwnym razie cyrkulacja powietrza może być niewystarczająca, co może prowadzić do przegrzania, pożaru lub uszkodzenia monitora.

! Aby uniknąć potencjalnych uszkodzeń, takich jak odklejenie panelu od ramki, upewnij się, że monitor nie jest pochylony do dołu o więcej niż -5 stopni. Przekroczenie maksymalnego kąta pochylecia w dół o -5 stopni spowoduje, że uszkodzenia monitora nie będą objęte gwarancją.

Poniżej przedstawiono zalecane obszary wentylacyjne wokół monitora, gdy jest on zamontowany na ścianie lub na podstawie:

Zainstalowany na podstawie

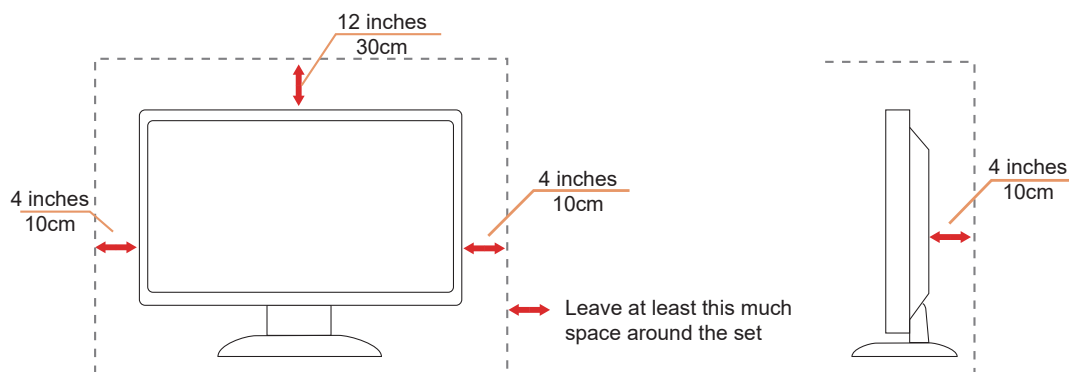

Czyszczenie

! Regularnie czyść obudowę wilgotną, miękką ściereczką.

! Podczas czyszczenia używaj miękkiej bawełnianej lub mikrofibrowej ściereczki. Ściereczka powinna być wilgotna i prawie sucha; nie dopuszczaj do przedostania się płynu do wnętrza obudowy.





! Przed czyszczeniem odłącz przewód zasilający od urządzenia.

Inne

 Jeśli produkt wydziela nieprzyjemny zapach, dźwięk lub dym, NATYCHMIAST odłącz wtyczkę zasilania i skontaktuj się z Serwisem.

 Upewnij się, że otwory wentylacyjne nie są zasłonięte przez stół lub zasłony.

 Nie narażaj monitora LCD na silne wibracje ani uderzenia podczas pracy.

 Nie uderzaj ani nie upuszczaj monitora podczas pracy lub transportu.

 Przewody zasilające muszą posiadać certyfikat bezpieczeństwa. Dla Niemiec przewód powinien mieć oznaczenie H03VV-F, 3G, 0,75 mm² lub lepszy. Dla innych krajów należy stosować odpowiednie typy zgodnie z wymaganiami.

 Nadmierne ciśnienie akustyczne ze słuchawek dousznych i nausznych może powodować utratę słuchu. Regulacja korektora do maksimum zwiększa napięcie wyjściowe słuchawek dousznych i nausznych, a tym samym poziom ciśnienia akustycznego.

 Niskie emisje światła niebieskiego: Wyświetlacz wykorzystuje panel o niskiej emisji światła niebieskiego. Spełnia wymagania certyfikacji TÜV Rheinland Low Blue Light Hardware Solution przy ustawieniach fabrycznych/domyslnych.

Zdrowie:

- Monitor powinien znajdować się w odległości 50 ~ 70 cm (20 ~ 28 cali) od oczu.
- Długotrwałe patrzenie na ekran powoduje zmęczenie oczu i może pogorszyć wzrok. Odpoczywaj oczom przez 5 ~ 10 minut po każdej godzinie korzystania z produktu.
- Zmniejsz zmęczenie oczu, skupiając wzrok na odległych obiektach.
- Częste mruganie i ćwiczenia oczu pomagają zapobiegać ich wysychaniu.

 Technologia Flicker-free utrzymuje stabilne podświetlenie dzięki ściemniaczowi DC, który eliminuje podstawowe Przyczyna migotania monitora, co zmniejsza zmęczenie oczu.

Konfiguracja

Zawartość opakowania

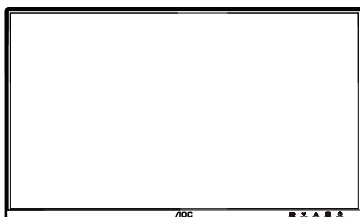

Monitor



Quick Start Guide

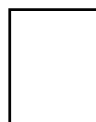

Warranty Card



Stand

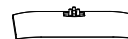

Base



Power Cable



HDMI Cable



DisplayPort
Cable



D-SUB Cable



USB Cable



Audio Cable

* Nie wszystkie kable sygnałowe są dostarczane we wszystkich krajach i regionach. Proszę skontaktować się z lokalnym dealerem lub oddziałem AOC w celu potwierdzenia.

Montaż podstawy i stojaka

Proszę zamontować lub zdjąć podstawę, postępując zgodnie z poniższymi krokami.

Montaż:

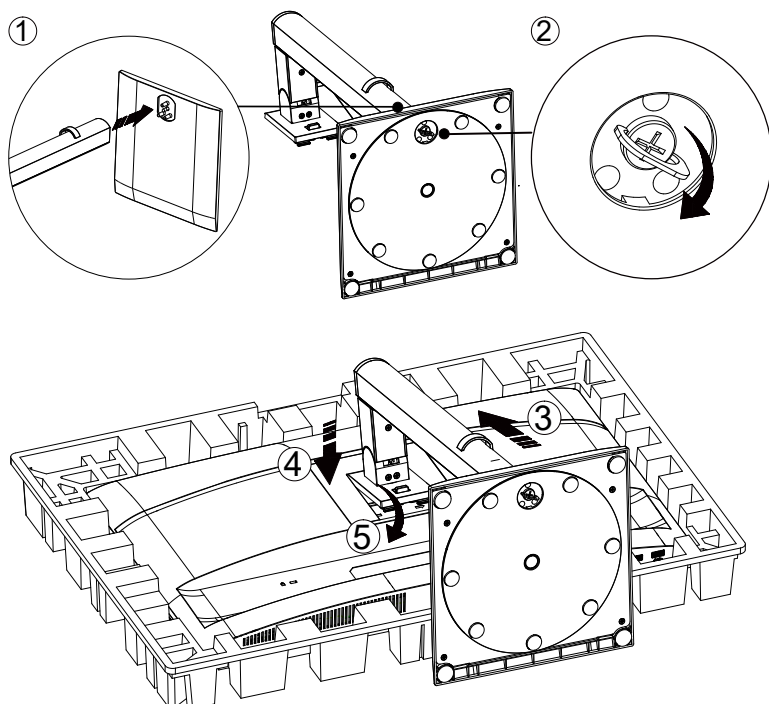

Demontaż:

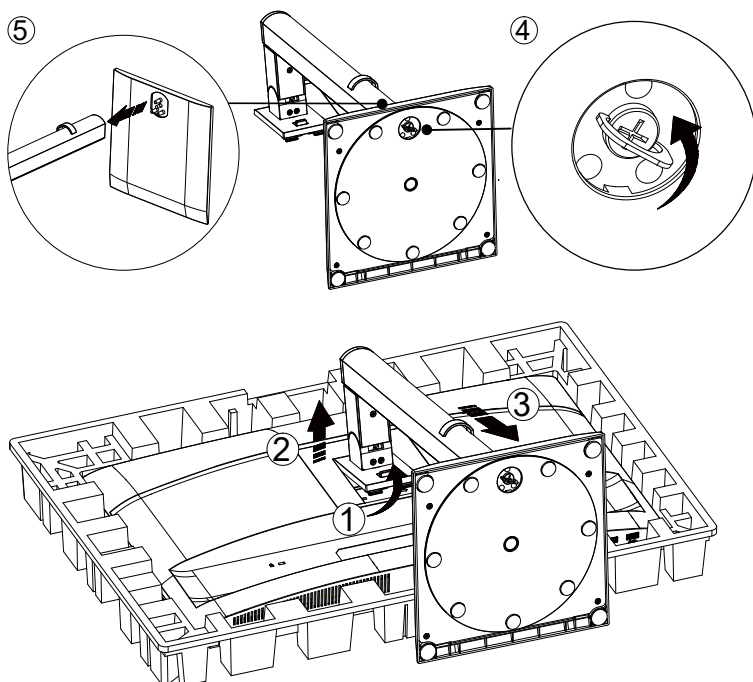

Specyfikacja śruby do podstawy: M6*13 mm (efektywny gwint 5,5 mm)

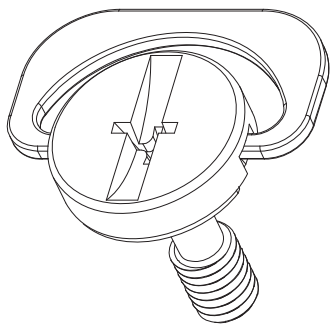

 **UWAGA:** Konstrukcja wyświetlacza może różnić się od przedstawionej na ilustracjach.

Regulacja kąta widzenia

Aby uzyskać najlepsze wrażenia wizualne, zaleca się, aby użytkownik upewnił się, że widzi na ekranie całe swoje odbicie, a następnie dostosował kąt monitora zgodnie z własnymi preferencjami.

Trzymaj stojak, aby monitor nie przewrócił się podczas zmiany kąta.

Możesz regulować monitor w następujący sposób:

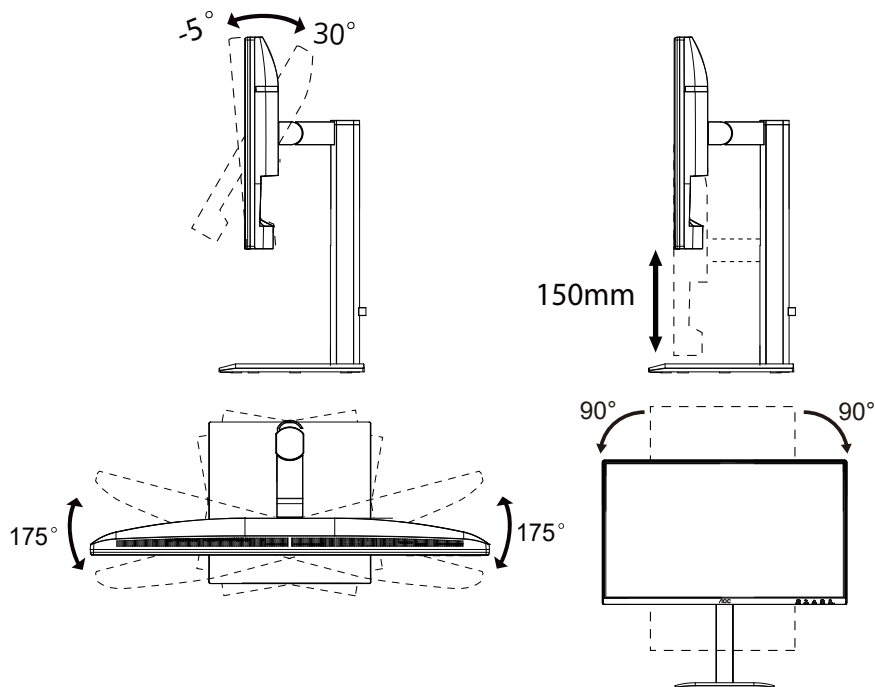

UWAGA:

Nie dotykaj ekranu LCD podczas zmiany kąta. Dotykanie ekranu LCD może spowodować uszkodzenie.

Ostrzeżenie

- Aby uniknąć potencjalnego uszkodzenia ekranu, takiego jak odklejenie panelu, upewnij się, że monitor nie jest pochylony w dół o więcej niż -5 stopni.
- Nie naciskaj ekranu podczas regulacji kąta monitora. Chwyć wyłącznie ramkę.

Podłączanie monitora

Połączenia kablowe z tyłu monitora i komputera:

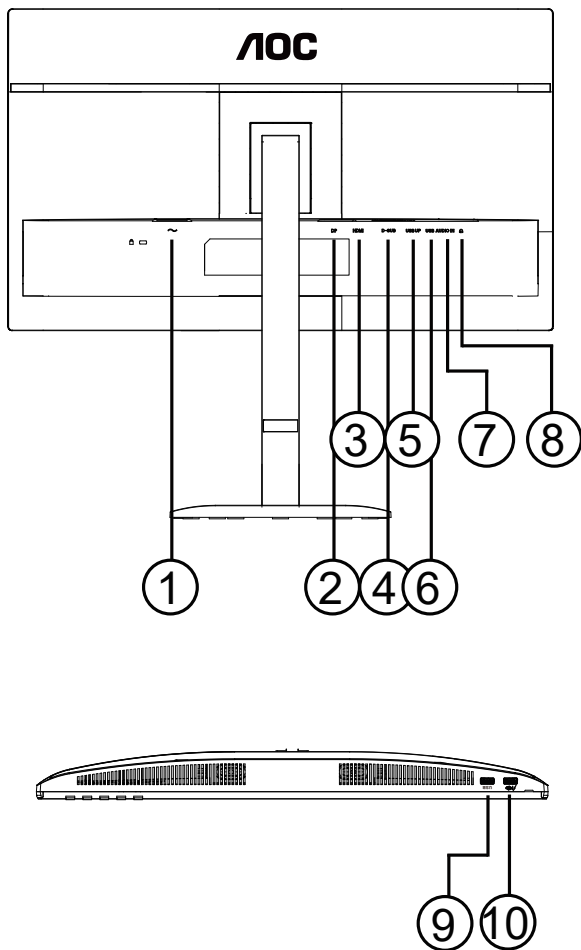

1. Zasilanie
2. DisplayPort
3. HDMI
4. D-SUB
5. USB Upstream
6. USB3.2 Gen1x2
7. AUDIO IN
8. Słuchawki
9. USB3.2 Gen1
10. USB3.2 Gen1 downstream + ładowanie

Podłącz do komputera

1. Podłącz przewód zasilający do tyłu monitora solidnie.
2. Wyłącz komputer i odłącz przewód zasilający.
3. Podłącz kabel sygnałowy wyświetlacza do złącza wideo z tyłu komputera.
4. Podłącz przewód zasilający komputera oraz monitora do pobliskiego gniazdka.
5. Włącz komputer oraz monitor.

Jeśli monitor wyświetla obraz, instalacja została zakończona. Jeśli obraz nie jest wyświetlany, proszę zapoznać się z rozwiązywaniem problemów.

Aby chronić sprzęt, zawsze wyłącz komputer oraz monitor LCD przed podłączeniem.

Montaż ścienny

Przygotowanie do instalacji opcjonalnego ramienia montażowego na ścianę.

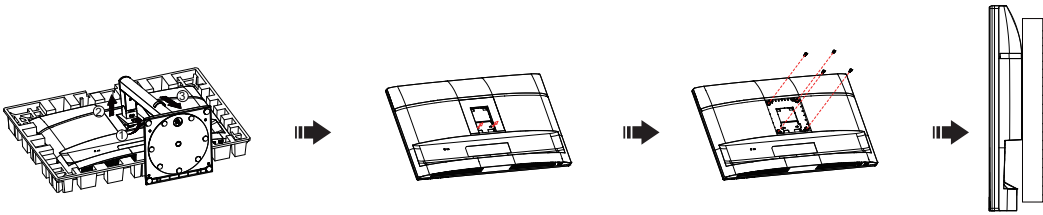

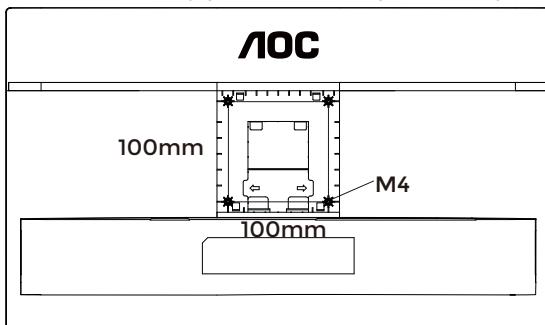

Ten monitor może być zamocowany na ramieniu montażowym na ścianę, które należy zakupić osobno. Przed wykonaniem tej procedury odłącz zasilanie. Wykonaj następujące kroki:

1. Usuń podstawę.
2. Postępuj zgodnie z instrukcjami producenta, aby złożyć ramię montażowe na ścianę.
3. Umieść ramię montażowe na tylnej części monitora. Wyrównaj otwory ramienia z otworami na tylnej części monitora.
4. Włóż 4 śruby w otwory i dokręć je.
5. Ponownie podłącz kable. Zapoznaj się z instrukcją obsługi dołączonej do opcjonalnego ramienia montażowego, aby dowiedzieć się, jak zamocować je do ściany.

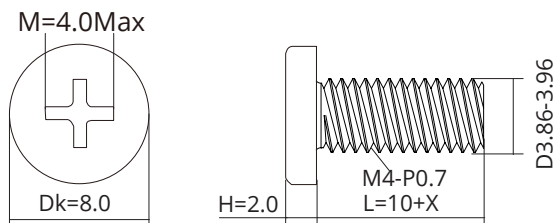

Specyfikacja śrub do uchwytu ściennego: M4*(10+X) mm, (X = grubość uchwytu montażowego)



 **Uwaga:** otwory montażowe śrub VESA nie są dostępne we wszystkich modelach. Prosimy o kontakt z dealerem lub oficjalnym działem AOC. Przed instalacją na ścianie zawsze należy skontaktować się z producentem.

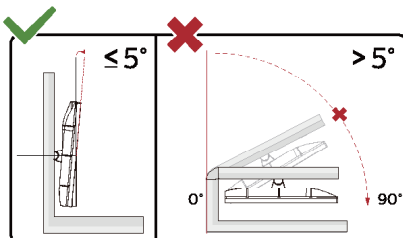

* Projekt wyświetlacza może różnić się od przedstawionego na ilustracjach.

OSTRZEŻENIE:

1. Aby uniknąć potencjalnego uszkodzenia ekranu, takiego jak odklejenie panelu, upewnij się, że monitor nie jest pochylony w dół o więcej niż -5 stopni.
2. Nie naciskaj ekranu podczas regulacji kąta monitora. Chwyć wyłącznie ramkę.

Funkcja Adaptive-Sync

1. Funkcja Adaptive-Sync działa z DP/HDMI.
2. Kompatybilne karty graficzne: zalecana lista znajduje się poniżej, można ją również sprawdzić na stronie www.AMD.com.

Karty graficzne

- Seria Radeon™ RX Vega
- Seria Radeon™ RX 500
- Seria Radeon™ RX 400
- Seria Radeon™ R9/R7 300 (z wyjątkiem R9 370/X, R7 370/X, R7 265)
- Radeon™ Pro Duo (2016)
- Seria Radeon™ R9 Nano
- Seria Radeon™ R9 Fury
- Seria Radeon™ R9/R7 200 (z wyjątkiem R9 270/X, R9 280/X)

Procesory

- AMD Ryzen™ 7 2700U
- AMD Ryzen™ 5 2500U
- AMD Ryzen™ 5 2400G
- AMD Ryzen™ 3 2300U
- AMD Ryzen™ 3 2200G
- AMD PRO A12-9800
- AMD PRO A12-9800E
- AMD PRO A10-9700
- AMD PRO A10-9700E
- AMD PRO A8-9600
- AMD PRO A6-9500
- AMD PRO A6-9500E
- AMD PRO A12-8870
- AMD PRO A12-8870E
- AMD PRO A10-8770
- AMD PRO A10-8770E
- AMD PRO A10-8750B
- AMD PRO A8-8650B
- AMD PRO A6-8570
- AMD PRO A6-8570E
- AMD PRO A4-8350B
- AMD A10-7890K
- AMD A10-7870K
- AMD A10-7850K
- AMD A10-7800
- AMD A10-7700K
- AMD A8-7670K
- AMD A8-7650K
- AMD A8-7600
- AMD A6-7400K

Regulacja

Klawisze skrótu

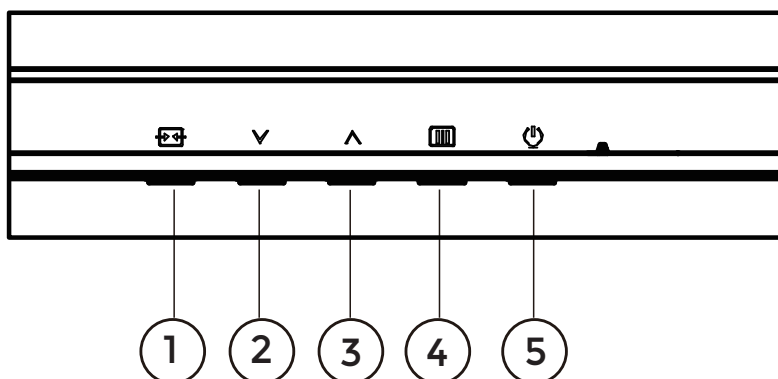

1	Źródło/Exit
2	Tryb Preset/√
3	Jasność/∧
4	Menu/Enter
5	Zasilanie

Menu/Enter

Naciśnij, aby wyświetlić OSD lub potwierdzić wybór.

Zasilanie

Naciśnij przycisk zasilania, aby włączyć monitor.

Tryb Preset/√

Gdy menu OSD nie jest wyświetlane, naciśnij “√” klawisz, aby otworzyć funkcję Tryb Preset, następnie naciśnij “√” lub “∧” klawisz, aby wybrać Tryb Preset.

Jasność/∧

Gdy menu OSD nie jest wyświetlane, naciśnij “∧” klawisz, aby otworzyć funkcję Jasność, następnie naciśnij “√” lub “∧” klawisz, aby dostosować jasność.









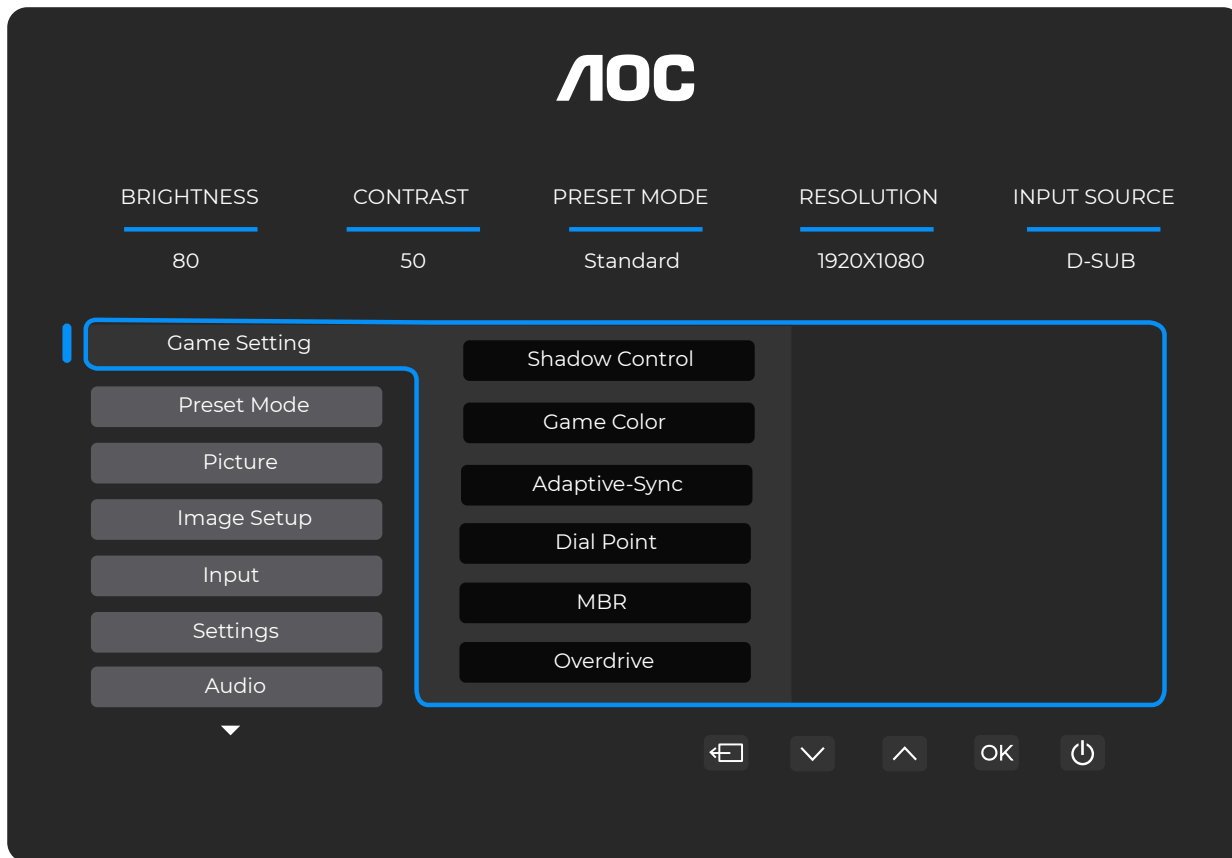





Źródło/Exit

Gdy menu OSD jest zamknięte, naciśnięcie przycisku Source/Exit aktywuje funkcję szybkiego wyboru źródła. Gdy menu OSD jest aktywne, ten przycisk pełni funkcję klawisza wyjścia (do zamknięcia menu OSD).

Ustawienia OSD

Podstawowe i proste instrukcje dotyczące klawiszy sterujących.



- 1). Naciśnij  przycisk MENU, aby aktywować okno OSD.
- 2). Naciśnij  lub  aby poruszać się po funkcjach. Gdy wybrana zostanie żądana funkcja, naciśnij  przycisk MENU/OK, aby ją aktywować, naciśnij  lub  aby nawigować po funkcjach podmenu. Gdy wybrana funkcja podmenu jest podświetlona, naciśnij  przycisk MENU / OK, aby ją aktywować.
- 3). Naciśnij  lub  aby zmienić ustawienia wybranej funkcji. Naciśnij  /  aby wyjść. Jeśli chcesz dostosować inną funkcję, powtórz kroki 2–3.
- 4). Funkcja blokady OSD: Aby zablokować OSD, naciśnij i przytrzymaj  przycisk MENU, gdy monitor jest wyłączony, a następnie naciśnij  przycisk zasilania, aby włączyć monitor. Aby odblokować OSD – naciśnij i przytrzymaj  przycisk MENU, gdy monitor jest wyłączony, a następnie naciśnij  przycisk zasilania, aby włączyć monitor.

Uwagi:

- 1). Jeśli produkt posiada tylko jedno wejście sygnału, opcja „Wybór wejścia” nie może być regulowana.
- 2). Jeśli rozdzielczość sygnału wejściowego jest natywną rozdzielczością lub Adaptive-Sync, opcja „Proporcje obrazu” jest nieaktywna.

Ustawienia gry

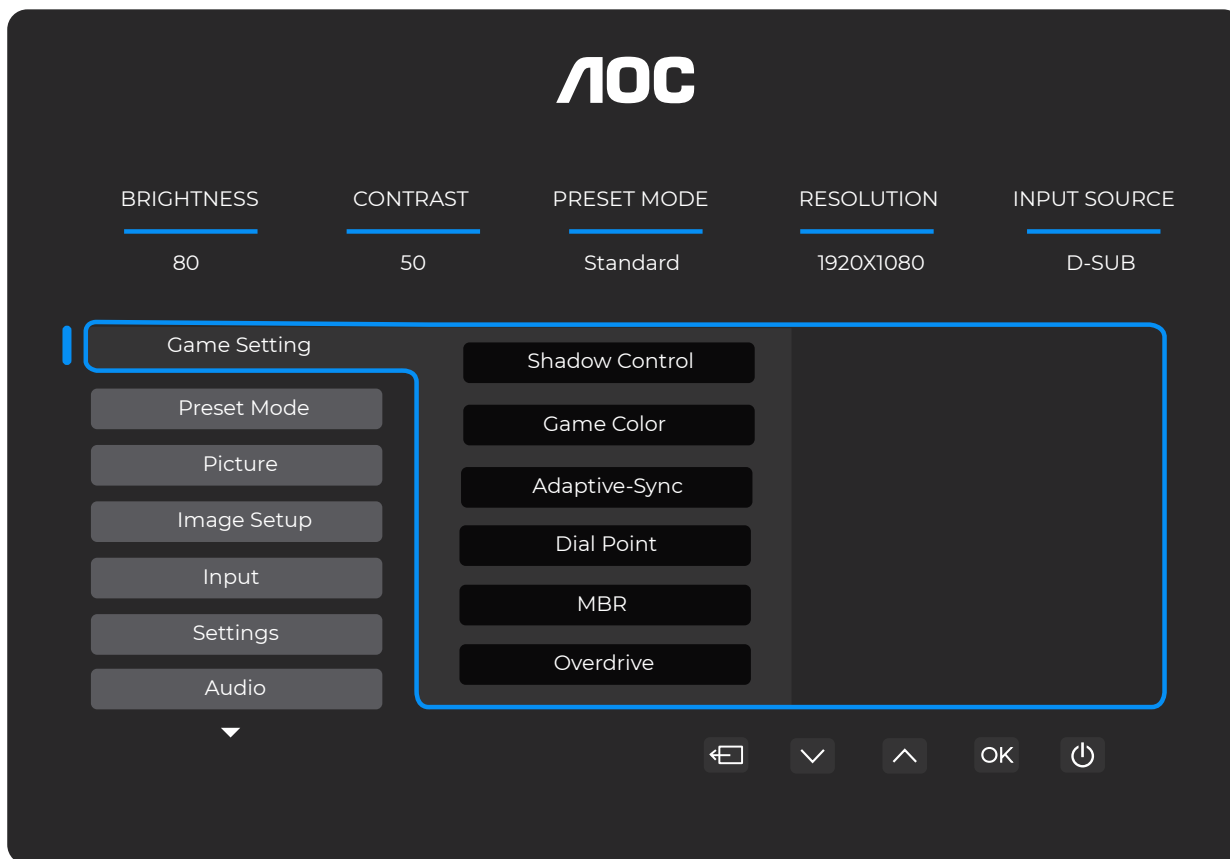

Kontrola cieni	0 ~ 20	<p>Domyślna wartość kontroli cieni to 20, użytkownik może regulować ją w zakresie od 0 do 20, aby zwiększyć lub zmniejszyć kontrast dla wyraźniejszego obrazu.</p> <ol style="list-style-type: none"> Jeśli obraz jest zbyt ciemny, aby wyraźnie widzieć szczegóły, należy ustawić wartość w zakresie od 50 do 100, aby uzyskać wyraźniejszy obraz. Jeśli obraz jest zbyt jasny, aby wyraźnie zobaczyć szczegóły, należy dostosować wartość z 50 do 0, aby uzyskać wyraźniejszy obraz.
Kolor gry	0 ~ 20	Kolor gry oferuje 21 poziomów regulacji nasycenia (0–20) w celu uzyskania lepszego obrazu.
Adaptive-Sync	Wyłącz / Włącz	Wyłącz lub włącz funkcję Adaptive-Sync. Przypomnienie o działaniu Adaptive-Sync: po włączeniu funkcji Adaptive-Sync mogą wystąpić migotania w niektórych środowiskach gier.
DialPoint	Wyłącz / Włącz / Dynamiczny	Funkcja „Dial Point” umieszcza wskaźnik celowania na środku ekranu, pomagając graczom w precyzyjnym celowaniu w grach typu First Person Shooter (FPS).
MBR	0 ~ 20	<p>MBR (Redukcja rozmycia ruchu) oferuje 21 poziomów regulacji (0–20) w celu zmniejszenia rozmycia ruchu.</p> <p>Uwaga:</p> <ol style="list-style-type: none"> Funkcję MBR można regulować tylko wtedy, gdy Adaptive-Sync jest wyłączony, a częstotliwość odświeżania wynosi ≥ 75 Hz. Jasność ekranu zmniejsza się wraz ze wzrostem wartości regulacji.

Overdrive	Wyłącz / Słaby / Średni / Silny / Wzmocnienie	<p>Dostosuj czas reakcji.</p> <p>Uwaga:</p> <ol style="list-style-type: none"> 1. Jeśli użytkownik ustawi OverDrive na „Silny”, wyświetlany obraz może być rozmyty. Użytkownicy mogą dostosować poziom OverDrive lub wyłączyć go zgodnie z własnymi preferencjami. 2. Funkcja „Boost” jest opcjonalna, gdy Adaptive-Sync jest wyłączony, a częstotliwość odświeżania wynosi ≥ 75 Hz. 3. Jasność ekranu zmniejszy się po włączeniu funkcji „Boost”.
-----------	---	---

Uwaga:

Gdy „Przestrzeń kolorów” w sekcji „Obraz” jest ustawiona na sRGB, opcje „Kontrola cieni”, „Kolor gry” oraz „MBR” nie mogą być regulowane. Funkcja „Boost” w sekcji „Overdrive” jest niedostępna.

Tryb Preset



Standard	Zwiększ czytelność dla odpowiednich gier internetowych i mobilnych.	
Internet	Tryb internetowy.	
Film	Tryb filmowy.	
Fotograf	Tryb fotografa.	
Tryb oszczędzania energii	Tryb oszczędzania energii	
Czytanie	Tryb czytania.	
Efekt HDR – Obraz	Ustaw efekt HDR zgodnie z wymaganiami użytkownika.	
Efekt HDR – Film		
Efekt HDR – Gra		
Sport	Tryb sportowy.	
FPS	Do grania w gry FPS (First Person Shooter). Poprawia poziom czerni w ciemnym motywie.	
RTS	Do grania w gry RTS (Real Time Strategy). Poprawia jakość obrazu.	
Wyścigi	Do grania w gry wyścigowe, zapewnia najszybszy czas reakcji oraz wysoką saturację kolorów.	
Resetuj kolor	Nie / Tak	Przywróć domyślne ustawienia koloru.

Obraz

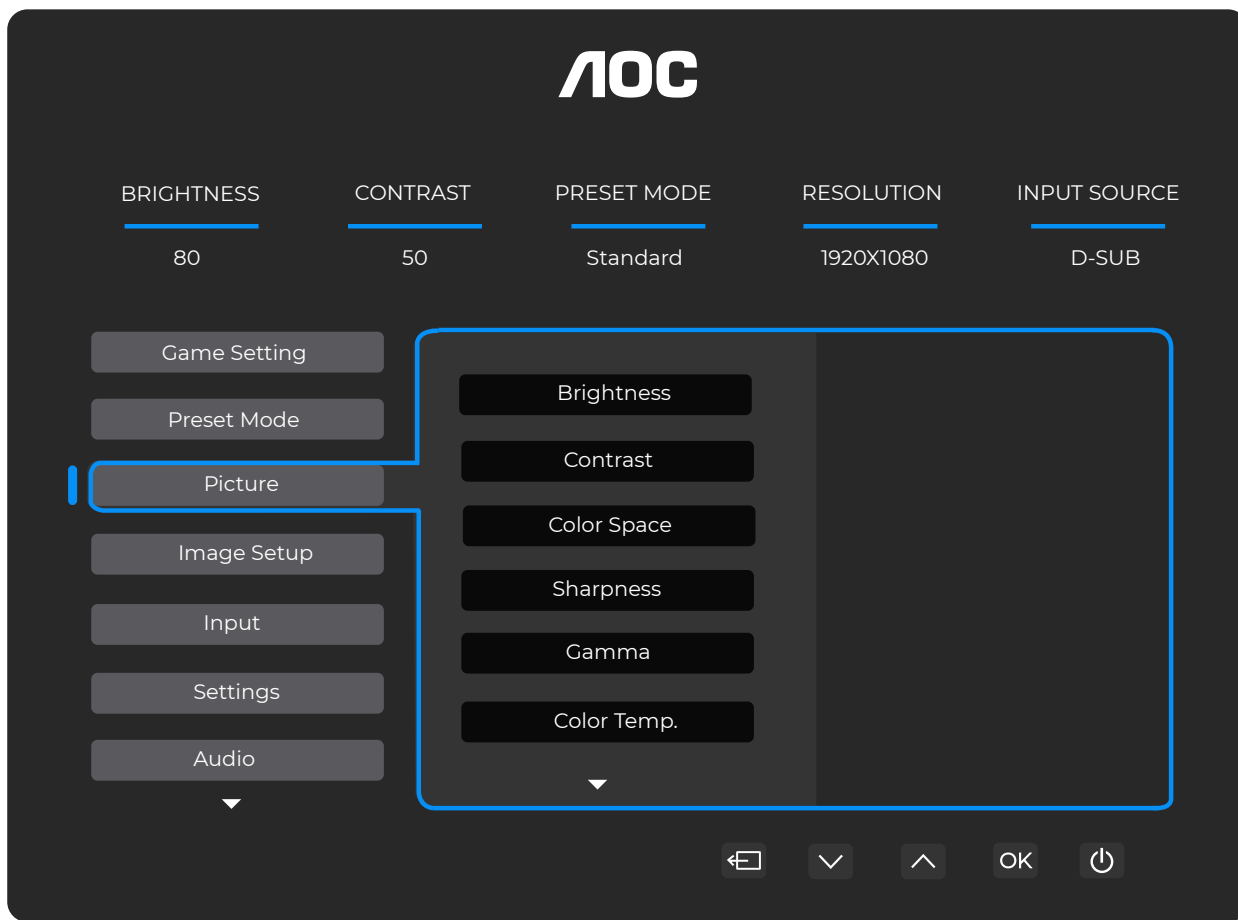

Jasność	0-100	Regulacja podświetlenia.
Kontrast	0-100	Kontrast z rejestru cyfrowego.
Przestrzeń kolorów	Panel natywny	Panel o standardowej przestrzeni kolorów.
	sRGB	Przestrzeń kolorów sRGB.
Ostrość	0-100	Regulacja ostrości.
Gamma	1.8/2.0/2.2/2.4/2.6	Regulacja gamma.
Temperatura barwowa	Natyczna/5000K/ 6500K/7500K/ 8200K/9300K/ 11500K/Użytkownik zdefiniowany	Dostosuj temperaturę barwową. Uwaga: Wybierz Użytkownik zdefiniowany, aby dostosować kolory RGB.
Czerwony	0-100	Wzmocnienie czerwieni z rejestru cyfrowego.
Zielony	0-100	Wzmocnienie zieleni z rejestru cyfrowego.
Niebieski	0-100	Wzmocnienie niebieskiego z rejestru cyfrowego.
DCR	Wyłącz	Wyłącz dynamiczny współczynnik kontrastu.
	Włącz	Włącz dynamiczny współczynnik kontrastu.
Clear Vision	Wyłącz/Słaby/Średni/ Silny	Dostosuj Clear Vision.

Proporcje obrazu	Pełny/Proporcje	Wybierz proporcje obrazu do wyświetlania.
------------------	-----------------	---

Ustawienia obrazu

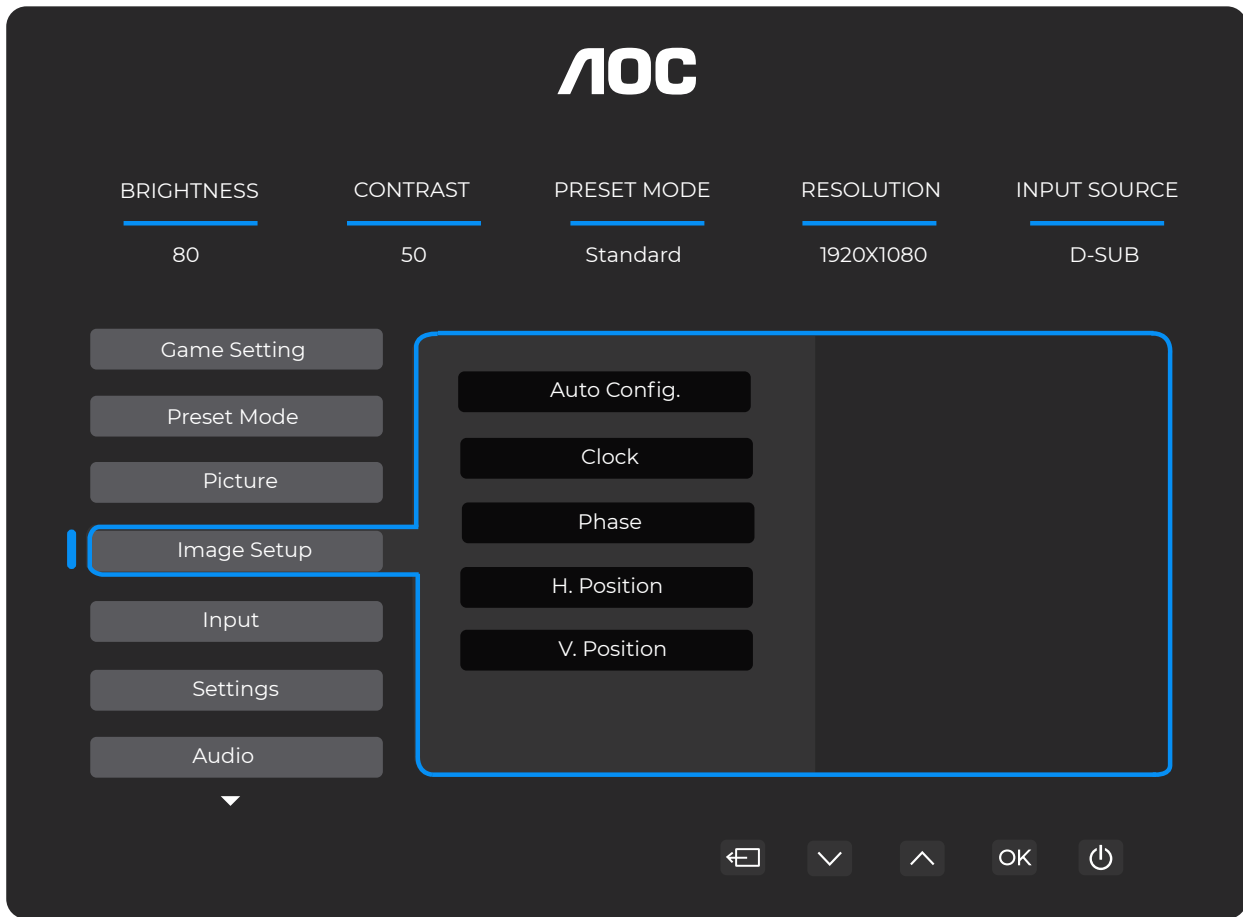

Automatyczna konfiguracja	Nie / Tak	Automatyczne ustawienie pozycji H/V, ostrości i zegara obrazu.
Zegar	0-100	Dostosuj zegar obrazu, aby zmniejszyć zakłócenia pionowych linii. Każdy krok zwiększa lub zmniejsza wartość o 1 lub 2.
Faza	0-100	Dostosuj fazę obrazu, aby zmniejszyć zakłócenia poziomych linii. Każdy krok zwiększa lub zmniejsza wartość o 1 lub 2.
Pozycja H.	0-100	Dostosuj poziomą pozycję OSD.
Pozycja V.	0-100	Dostosuj pionową pozycję OSD.

Wejście

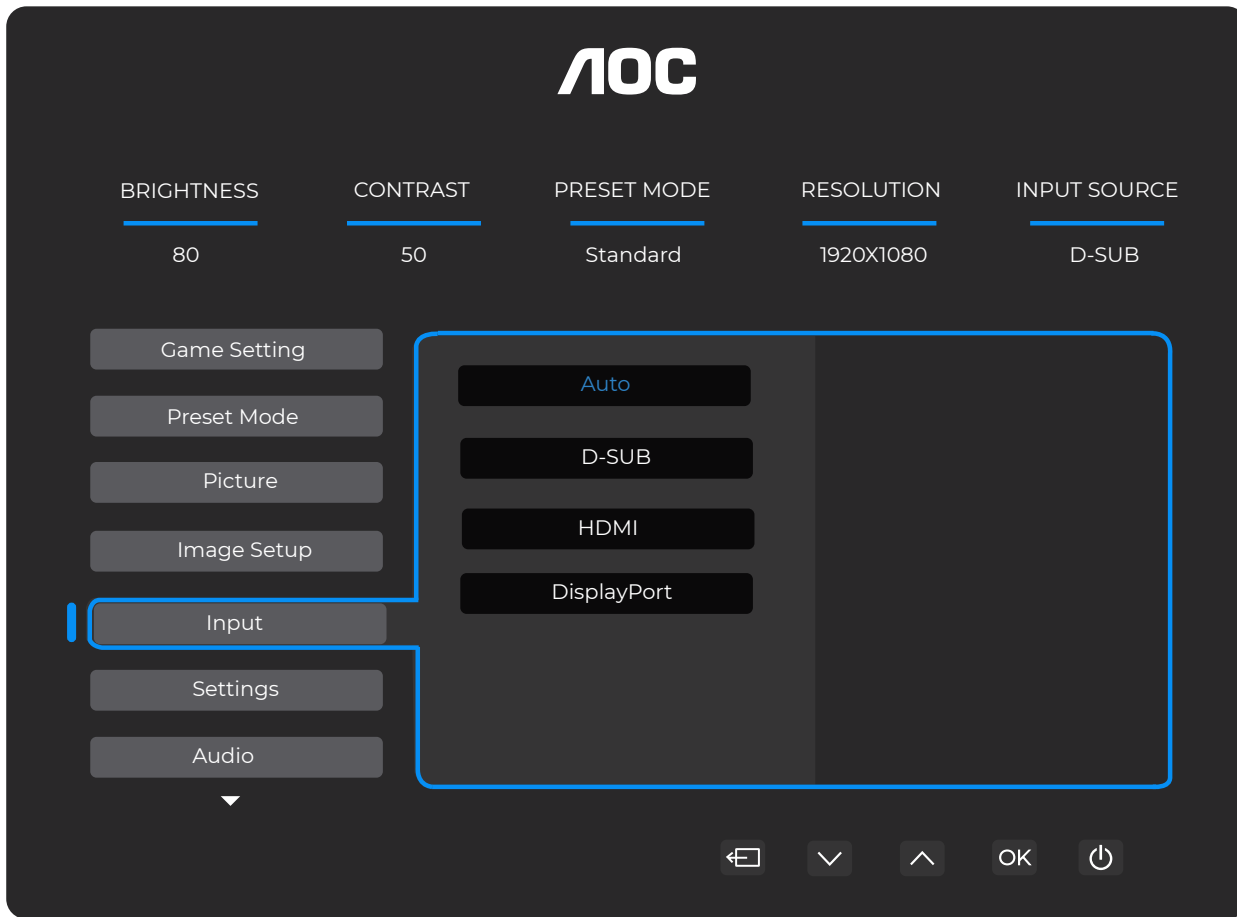

Auto	Wybierz źródło sygnału wejściowego automatycznie.
D-SUB	Wybierz źródło sygnału wejściowego D-SUB.
HDMI	Wybierz źródło sygnału wejściowego HDMI.
DisplayPort	Wybierz źródło sygnału wejściowego DisplayPort.

Ustawienia

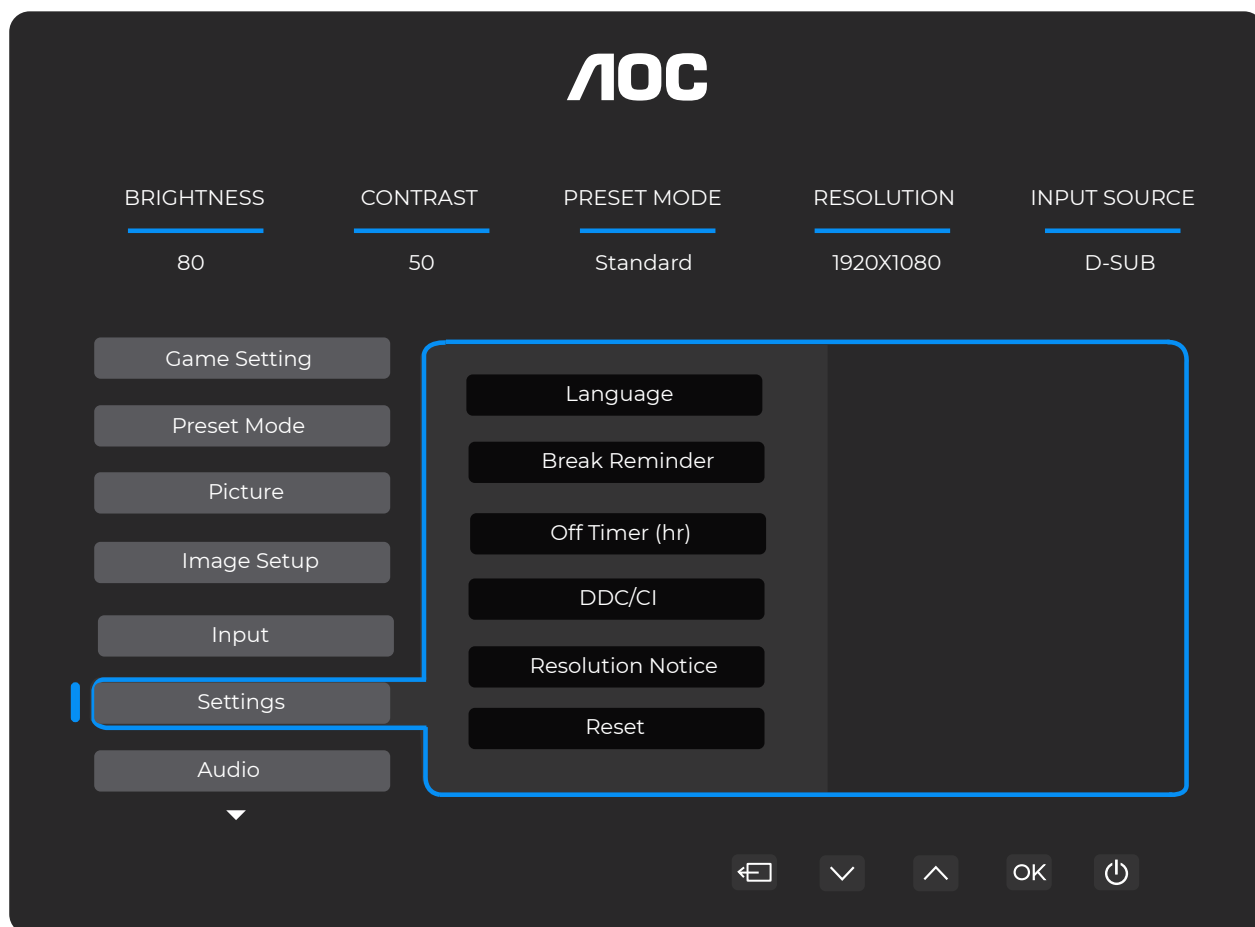

Język	Wybierz język OSD.	
Przypomnienie o przerwie	Wyłącz / Włącz	Przypomnienie o przerwie, jeśli użytkownik pracuje nieprzerwanie przez ponad 1 godzinę.
Timer wyłączenia (godz.)	0-24	Wybierz czas wyłączenia DC.
DDC/CI	Nie / Tak	Włącz/Wyłącz obsługę DDC/CI.
Powiadomienie o rozdzielczości	Wyłącz / Włącz	Wskazówka dotycząca optymalnej rozdzielczości.
Reset	Nie / Tak	Przywróć menu do ustawień domyślnych.

Audio

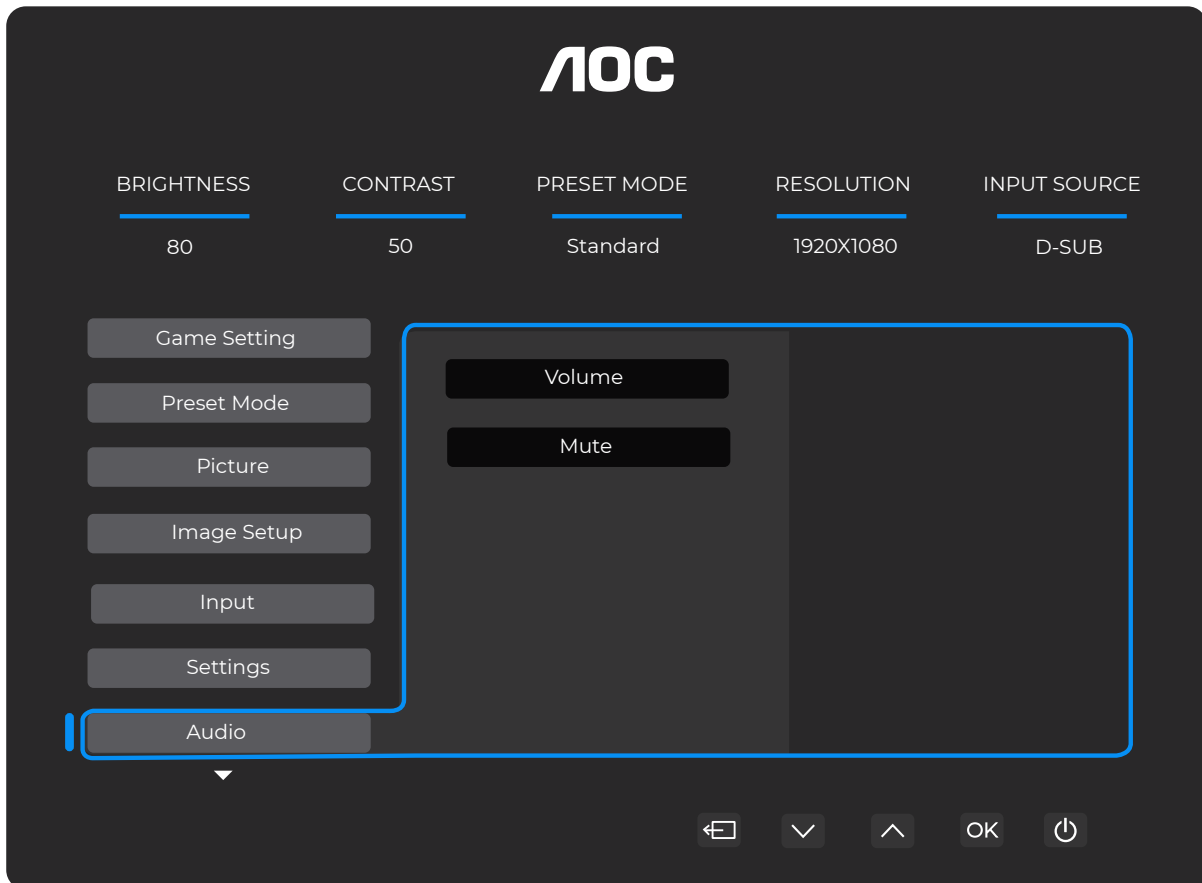

Głośność	0-100	Regulacja głośności.
Wycisz	Wyłącz / Włącz	Wycisz dźwięk.

Ustawienia OSD



Przezroczystość	0-100	Dostosuj przezroczystość OSD.
Pozycja pozioma	0-100	Dostosuj poziomą pozycję OSD.
Pozycja pionowa	0-100	Dostosuj pionową pozycję OSD.
Limit czasu	5-120	Dostosuj limit czasu OSD.
Aktualizacja oprogramowania układowego	Nie / Tak	Aktualizuj oprogramowanie układowe przez USB.

Informacje

The image shows the AOC OSD menu with the 'Information' section selected. The menu is dark-themed with white text. At the top, the AOC logo is centered. Below it, five main menu items are listed: BRIGHTNESS (80), CONTRAST (50), PRESET MODE (Standard), RESOLUTION (1920X1080), and INPUT SOURCE (D-SUB). The 'Information' section is highlighted with a blue border and contains two columns of settings. The left column includes Input (D-SUB), Resolution (1920x1080@75Hz), Brightness (80), and Gamma (2.2). The right column includes SN (00000000), FW Version (V1.00), Firmware Date (20250327), and Sync (NA). At the bottom, there are navigation icons: a left arrow, a down arrow, an up arrow, 'OK', and a power icon.

AOC

BRIGHTNESS 80 CONTRAST 50 PRESET MODE Standard RESOLUTION 1920X1080 INPUT SOURCE D-SUB

OSD Setup

Information

Input	D-SUB	SN	00000000
Resolution	1920x1080@75Hz	FW Version	V1.00
Brightness	80	Firmware Date	20250327
Gamma	2.2	Sync	NA

Navigation icons: ← ↓ ↑ OK ⏻

Wskaźnik LED

Status	Kolor LED
Tryb pełnej mocy	Biały
Tryb aktywnego wyłączenia	Pomarańczowy

Rozwiązywanie problemów

Problem i pytanie	Możliwe rozwiązania
Wskaźnik zasilania nie świeci	Upewnij się, że przycisk zasilania jest włączony, a przewód zasilający jest prawidłowo podłączony do uziemionego gniazdka oraz do monitora.
Brak obrazu na ekranie	<ul style="list-style-type: none"> • Czy przewód zasilający jest prawidłowo podłączony? Sprawdź połączenie przewodu zasilającego oraz źródło zasilania. • Czy kabel wideo jest prawidłowo podłączony? (Podłączono za pomocą kabla HDMI) Sprawdź połączenie kabla HDMI. (Podłączono za pomocą kabla DP) Sprawdź połączenie kabla DP. * Wejście HDMI/DP nie jest dostępne w każdym modelu. • Jeśli zasilanie jest włączone, uruchom ponownie komputer, aby wyświetlić ekran początkowy (Ekran logowania). Jeśli pojawi się ekran początkowy (Ekran logowania), uruchom komputer w odpowiednim trybie (tryb awaryjny dla Windows 7/8/10), a następnie zmień częstotliwość karty graficznej. (Odwołaj się do ustawienia optymalnej rozdzielczości). Jeśli ekran początkowy (Ekran logowania) się nie pojawi, skontaktuj się z Serwisem lub sprzedawcą. • Czy widzisz "Wejście nieobsługiwane" na ekranie? Ten komunikat pojawia się, gdy sygnał z karty wideo przekracza maksymalną rozdzielczość i częstotliwość, które monitor może prawidłowo obsłużyć. Dostosuj maksymalną rozdzielczość i częstotliwość, które monitor może prawidłowo obsłużyć. • Upewnij się, że zainstalowano sterowniki monitora AOC.
Obraz jest rozmyty i występuje efekt duchów (ghosting).	Dostosuj ustawienia kontrastu i jasności. Naciśnij klawisz skrótu (AUTO), aby automatycznie dostosować obraz. Upewnij się, że nie używasz kabla przedłużającego ani przełącznika. Zalecamy podłączenie monitora bezpośrednio do wyjścia karty wideo z tyłu komputera.
Obraz drga, migocze lub pojawia się wzór falowy.	Przesuń urządzenia elektryczne, które mogą powodować zakłócenia elektromagnetyczne, jak najdalej od monitora. Używaj maksymalnej częstotliwości odświeżania, jaką monitor obsługuje przy używanej rozdzielczości.
Monitor utknął w trybie aktywnego wyłączenia (Active Off-Mode)."	Przełącznik zasilania komputera powinien być w pozycji WŁĄCZONEJ. Karta wideo powinna być prawidłowo osadzona w swoim gnieździe. Upewnij się, że kabel wideo monitora jest prawidłowo podłączony do komputera. Sprawdź kabel wideo monitora i upewnij się, że żaden pin nie jest wygięty. Upewnij się, że komputer działa, naciskając klawisz CAPS LOCK na klawiaturze i obserwując diodę LED CAPS LOCK. Dioda powinna się zaświecić lub zgasnąć po naciśnięciu klawisza CAPS LOCK.
Brak jednego z podstawowych kolorów (CZERWONY, ZIELONY lub NIEBIESKI).	Sprawdź kabel wideo monitora i upewnij się, że żaden pin nie jest uszkodzony. Upewnij się, że kabel wideo monitora jest prawidłowo podłączony do komputera.
Obraz na ekranie nie jest wyśrodkowany lub odpowiednio skalowany.	Dostosuj pozycję poziomą (H-Position) i pionową (V-Position) lub naciśnij klawisz skrótu (AUTO).
Obraz ma defekty kolorów (biały nie wygląda na biały).	Dostosuj kolor RGB lub wybierz pożądaną temperaturę barwową.
Zakłócenia poziome lub pionowe na ekranie.	Użyj trybu zamykania systemu Windows 7/8/10/11, aby dostosować CLOCK i FOCUS. Naciśnij klawisz skrótu (AUTO), aby automatycznie dostosować obraz.
Regulacje i serwis.	Proszę zapoznać się z informacjami o regulacjach i serwisie, które znajdują się w instrukcji na płycie CD lub na stronie www.aoc.com (aby znaleźć model zakupionego urządzenia w swoim kraju oraz informacje o regulacjach i serwisie na stronie wsparcia).

Specyfikacja

Specyfikacja ogólna

Panel	Nazwa modelu	27E4U		
	System napędowy	TFT kolorowy LCD		
	Widoczny rozmiar obrazu	68,6 cm przekątna		
	Rozstaw pikseli	0,3114 mm (H) x 0,3114 mm (V)		
	Kolor wyświetlacza	16,7 mln kolorów		
Inne	Zakres poziomego skanowania	30k~140kHz (HDMI/DP) 30k~85kHz (VGA)		
	Maksymalny rozmiar poziomego skanowania	596,736 mm		
	Pionowy zakres skanowania	48~120 Hz (HDMI/DP) 48~75 Hz (VGA)		
	Maksymalny rozmiar pionowego skanowania	335,664 mm		
	Optymalna rozdzielczość wstępnie ustawiona	1920x1080@60 Hz (HDMI/DP) 1920x1080@75 Hz (VGA)		
	Maksymalna rozdzielczość	1920x1080@120 Hz (HDMI/DP) 1920x1080@75 Hz (VGA)		
	Plug & Play	VESA DDC2B/CI		
	Źródło zasilania	100-240 V~, 50/60 Hz, 1,5 A		
	Zużycie energii	Typowe (domyślna jasność i kontrast)	20 W	
		Maks. (brightness = 100, contrast = 100)	≤ 61 W	
		Tryb gotowości	≤ 0,5 W	
	Rozpraszanie ciepła	Normalna praca	68,49 BTU/godz. (typ.)	
		Uśpienie (tryb gotowości)	<1,71 BTU/godz.	
		Tryb wyłączony	<0 BTU/godz.	
		Tryb wyłączony (przełącznik AC)	0 BTU/godz.	
Charakterystyka fizyczna	Typ złącza	HDMI/D-SUB/DisplayPort/AUDIO IN/USB/wyjście słuchawkowe		
	Typ kabla sygnałowego	Odłączany		
Środowiskowe	Temperatura	Robocza	0°C~40°C	
		Niepracująca	-25°C~55°C	
	Wilgotność	Robocza	10%~85% (bez kondensacji)	
		Niepracująca	5%~93% (bez kondensacji)	
	Wysokość nad poziomem morza	Robocza	0m~5000m (0ft~16404ft)	
		Niepracująca	0m~12192m (0ft~40000ft)	

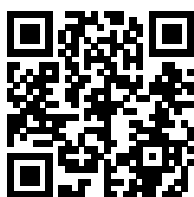

Polityka dotycząca defektów pikseli paneli monitorów AOC

AOC dąży do dostarczania produktów najwyższej jakości. Stosujemy jedno z najbardziej zaawansowanych procesów produkcyjnych w branży oraz rygorystyczną kontrolę jakości. Jednak defekty pikseli lub subpikseli na panelach monitorów stosowanych w urządzeniach są czasami nieuniknione.

Żaden producent nie może zagwarantować, że wszystkie panele będą wolne od wad pikseli, jednak AOC gwarantuje, że każdy monitor z nieakceptowalną liczbą wad zostanie naprawiony lub wymieniony w ramach gwarancji. Niniejsze zawiadomienie wyjaśnia różne typy wad pikseli oraz definiuje dopuszczalne poziomy wad dla każdego typu. Aby kwalifikować się do naprawy lub wymiany w ramach gwarancji, liczba wad pikseli na panelu monitora musi przekraczać te dopuszczalne poziomy. Na przykład nie więcej niż 0,0004% subpikseli na monitorze może być wadliwych.

Ponadto AOC ustala jeszcze wyższe standardy jakości dla określonych typów lub kombinacji wad pikseli, które są bardziej zauważalne niż inne. Niniejsza polityka obowiązuje na całym świecie.

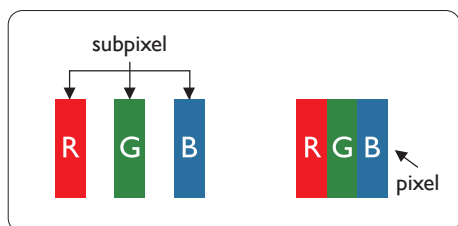

Piksele i subpiksele

Piksel, czyli element obrazu, składa się z trzech subpikseli w podstawowych kolorach: czerwonym, zielonym i niebieskim. Wiele pikseli razem tworzy obraz. Gdy wszystkie subpiksele piksela są podświetlone, trzy kolorowe subpiksele razem tworzą pojedynczy biały piksel. Gdy wszystkie są wygaszone, trzy kolorowe subpiksele razem tworzą pojedynczy czarny piksel. Inne kombinacje podświetlonych i ciemnych subpikseli pojawiają się jako pojedyncze piksele w różnych kolorach.

Rodzaje wad pikseli

Wady pikseli i subpikseli pojawiają się na ekranie w różnorodny sposób. Wyróżnia się dwie kategorie wad pikseli oraz kilka typów wad subpikseli w każdej z nich.

Wady jasnych punktów

Wady jasnych punktów objawiają się jako piksele lub subpiksele, które są stale podświetlone lub „włączone”. Oznacza to, że jasny punkt to subpiksel wyróżniający się na ekranie podczas wyświetlania ciemnego wzoru przez monitor. Wyróżnia się następujące typy wad jasnych punktów.

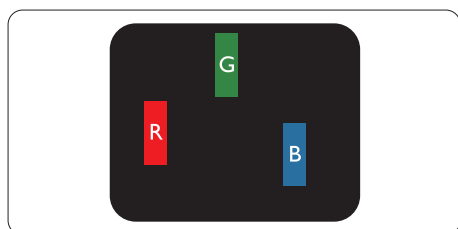

Jeden podświetlony czerwony, zielony lub niebieski subpiksel.

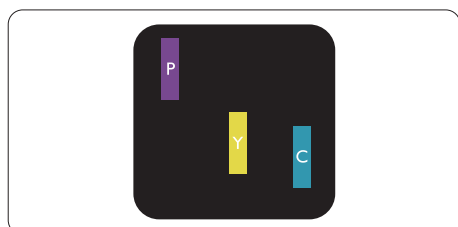

Dwa sąsiadujące podświetlone subpiksele:

- Czerwony + Niebieski = Fioletowy
- Czerwony + Zielony = Żółty
- Zielony + Niebieski = Cyjan (jasnoniebieski)

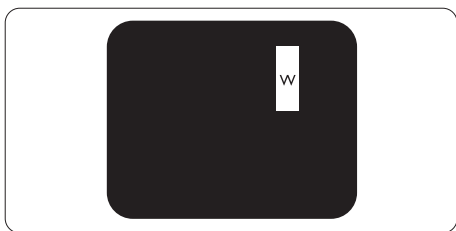

Trzy przylegające podświetlone subpiksele (jeden biały piksel).

Uwaga

Jasny czerwony lub niebieski punkt musi być jaśniejszy o ponad 50% w porównaniu do sąsiednich punktów, natomiast jasny zielony punkt jest jaśniejszy o 30% w porównaniu do sąsiednich punktów.

Wady czarnych punktów

Wady czarnych punktów pojawiają się jako piksele lub subpiksele, które są zawsze ciemne lub „wyłączone”. Oznacza to, że ciemny punkt to subpiksel, który wyróżnia się na ekranie, gdy monitor wyświetla jasny wzór. Poniżej przedstawiono rodzaje wad czarnych punktów.

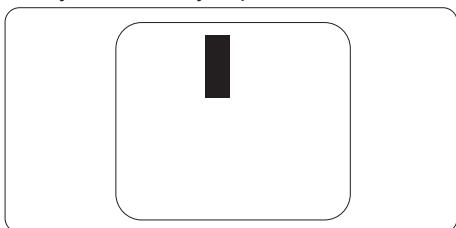

Bliskość wad pikseli

Ponieważ wady pikseli i subpikseli tego samego typu, znajdujące się blisko siebie, mogą być bardziej zauważalne, firma AOC określa również dopuszczalne tolerancje dotyczące bliskości wad pikseli.

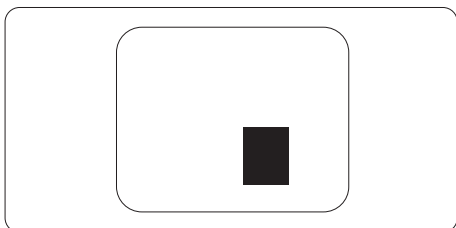

Tolerancje wad pikseli

Aby kwalifikować się do naprawy lub wymiany z powodu wad pikseli w okresie gwarancyjnym, panel monitora w monitorze AOC musi mieć wady pikseli lub subpikseli przekraczające tolerancje określone w instrukcji dostępnej na stronie internetowej.

WADY JASNYCH PUNKTÓW	DOPUSZCZALNY POZIOM
1 podświetlony subpiksel	2
2 sąsiadujące podświetlone subpiksele	1
3 sąsiadujące podświetlone subpiksele (jeden biały piksel)	0
Odległość między dwoma wadami jasnych punktów*	$\geq 15\text{mm}$
Całkowita liczba defektów jasnych punktów wszystkich typów	2
DEFEKTY CZARNYCH PUNKTÓW	DOPUSZCZALNY POZIOM
1 ciemny subpiksel	5 lub mniej
2 przylegające ciemne subpiksele	2 lub mniej
3 przylegające ciemne subpiksele	≤ 1
Odległość między dwoma defektami czarnych punktów*	$\geq 15\text{mm}$
Całkowita liczba defektów czarnych punktów wszystkich typów	5 lub mniej
CAŁKOWITA LICZBA DEFECTÓW PUNKTÓW	POZIOM AKCEPTOWALNY
Całkowita liczba defektów jasnych lub czarnych punktów wszystkich typów	5 lub mniej

Uwaga

*: 1 lub 2 sąsiadujące wady subpikseli = 1 wada punktowa.

Wstępnie ustawione tryby wyświetlania

STANDARD	ROZDZIELCZOŚĆ (± 1 Hz)	CZĘSTOTLIWOŚĆ POZIOMA (kHz)	CZĘSTOTLIWOŚĆ PIONOWA (Hz)
VGA	640x480@60Hz	31.469	59.94
	640x480@72Hz	37.861	72.809
	640x480@75Hz	37.500	75.000
TRYBY MAC VGA	640x480@67Hz	35.000	66.667
TRYB IBM	720x400@70Hz	31.469	70.087
SVGA	800x600@56Hz	35.156	56.25
	800x600@60Hz	37.879	60.317
	800x600@72Hz	48.077	72.188
	800x600@75Hz	46.875	75.000
TRYB MAC SVGA	832x624@75Hz	49.725	74.500
XGA	1024x768@60Hz	48.363	60.004
	1024x768@70Hz	56.476	70.069
	1024x768@75Hz	60.023	75.029
SXGA	1280x1024@60Hz	63.981	60.020
	1280x1024@75Hz	79.976	75.025
WSXC	1280x720@60Hz	44.772	59.855
	1280x960@60Hz	60.000	60.000
WXGA+	1440x900@60Hz	55.935	59.876
WSXGA+	1680x1050@60Hz	64.674	59.883
FHD	1920x1080@60Hz	67.500	60.000
	1920x1080@75Hz	83.923	74.998
	1920x1080@100Hz	110.000	100.000
	1920x1080@120Hz	137.284	120.003

Uwaga: Zgodnie ze standardem VESA, może wystąpić pewien błąd (± 1 Hz) przy obliczaniu częstotliwości odświeżania (częstotliwości pola) w różnych systemach operacyjnych i kartach graficznych. W celu poprawy kompatybilności nominalna częstotliwość odświeżania tego produktu została zaokrąglona. Proszę odnieść się do rzeczywistego produktu.

Przypisania pinów



19-pinowy kabel sygnałowy do kolorowego wyświetlacza

Numer pinu	Nazwa sygnału	Numer pinu	Nazwa sygnału	Numer pinu	Nazwa sygnału
1.	TMDS Dane 2+	9.	TMDS Dane 0-	17.	Masa DDC/CEC
2.	Ekranowanie TMDS Dane 2	10.	TMDS Zegar +	18.	+5V Zasilanie
3.	TMDS Dane 2-	11.	Ekranowanie TMDS Zegar	19.	Wykrywanie podłączenia Hot Plug
4.	TMDS Dane 1+	12.	TMDS Zegar-		
5.	Ekranowanie TMDS Dane 1	13.	CEC		
6.	TMDS Dane 1-	14.	Zarezerwowane (N.C. na urządzeniu)		
7.	TMDS Dane 0+	15.	SCL		
8.	Ekranowanie danych TMDS 0	16.	SDA		

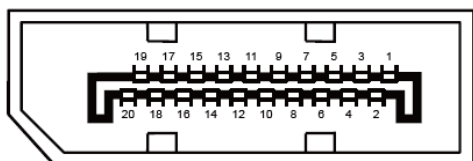

20-pinowy kabel sygnałowy do kolorowego wyświetlacza

Numer pinu	Nazwa sygnału	Numer pinu	Nazwa sygnału
1	ML_Lane 3 (n)	11	GND
2	GND	12	ML_Lane 0 (p)
3	ML_Lane 3 (p)	13	CONFIG1
4	ML_Lane 2 (n)	14	CONFIG2
5	GND	15	AUX_CH(p)
6	ML_Lane 2 (p)	16	GND
7	ML_Lane 1 (n)	17	AUX_CH(n)
8	GND	18	Wykrywanie podłączenia Hot Plug
9	ML_Lane 1 (p)	19	Powrót DP_PWR
10	ML_Lane 0 (n)	20	DP_PWR

Plug and Play

Funkcja Plug & Play DDC2B

Monitor jest wyposażony w funkcje VESA DDC2B zgodnie ze standardem VESA DDC. Umożliwia to monitorowi przekazywanie systemowi nadrzędnemu informacji o swojej tożsamości oraz, w zależności od poziomu używanego DDC, komunikowanie dodatkowych danych dotyczących jego możliwości wyświetlania.

DDC2B to dwukierunkowy kanał danych oparty na protokole I2C. System nadrzędny może zażądać informacji EDID za pośrednictwem kanału DDC2B.

HDMI[®]
HIGH-DEFINITION MULTIMEDIA INTERFACE