

# USER MANUAL



## 27E4CV MONITOR

AOC.COM

©2025 AOC. All rights reserved

Version: A02

**AOC**

Bezpečnost.....	1
Národní předpisy.....	1
Napájení.....	2
Instalace.....	3
Čištění.....	4
Ostatní.....	5
Nastavení.....	6
Obsah balení.....	6
Montáž stojanu a základny.....	7
Nastavení úhlu pohledu.....	9
Připojení monitoru.....	10
Montáž na zeď.....	12
Funkce Adaptive-Sync.....	13
Funkce Daisy-Chain.....	14
Úpravy.....	15
Rychlé klávesy.....	15
Smart Power.....	16
Nastavení OSD.....	17
Herní nastavení.....	18
Přednastavený režim.....	20
Obraz.....	21
Vstup.....	23
Nastavení.....	24
Zvuk.....	25
Nastavení OSD.....	26
Informace.....	27
LED indikátor.....	28
Řešení potíží.....	29
Specifikace.....	30
Obecné specifikace.....	30
Zásady společnosti AOC Monitors pro vadné pixely na panelu.....	31
Přednastavené zobrazovací režimy.....	33
Doporučení pro prevenci syndromu počítačového vidění (CVS).....	34
Přiřazení pinů.....	35
Plug and Play.....	36

# Bezpečnost

## Národní předpisy

Následující podkapitoly popisují národní předpisy použité v tomto dokumentu.

### Poznámky, upozornění a varování

V celém tomto průvodci mohou být bloky textu doprovázeny ikonou a tištěny tučným písmem nebo kurzívou. Tyto bloky jsou poznámky, upozornění a varování a používají se následovně:



**POZNÁMKA:** POZNÁMKA označuje důležité informace, které vám pomohou lépe využívat váš počítačový systém.



**UPOZORNĚNÍ:** UPOZORNĚNÍ označuje možné poškození hardwaru nebo ztrátu dat a uvádí, jak se problému vyhnout.



**VAROVÁNÍ:** VAROVÁNÍ označuje riziko úrazu a uvádí, jak se problému vyhnout. Některá varování se mohou objevit v alternativních formátech a nemusí být doprovázena ikonou. V takových případech je způsob prezentace varování stanoven předpisy regulačního orgánu.

# Napájení



Monitor smí být provozován pouze ze zdroje napájení uvedeného na typovém štítku. Pokud si nejste jisti typem napájení ve vaší domácnosti, obraťte se na svého prodejce nebo místní energetickou společnost.



Monitor je vybaven tříkolíkovou zásuvkou se zemnicím kolíkem, což je zástrčka s třetím (zemnicím) kolíkem. Tato zástrčka zapadne pouze do uzemněné síťové zásuvky jako bezpečnostní opatření. Pokud vaše zásuvka neumožňuje připojení třídrátové zástrčky, nechte instalovat správnou zásuvku elektroinstalátérem nebo použijte adaptér pro bezpečné uzemnění zařízení. Nezneužívejte bezpečnostní funkci uzemněné zástrčky.



Během bouřky nebo pokud nebude zařízení delší dobu používáno, odpojte jej ze sítě. Tím ochráníte monitor před poškozením způsobeným přepětím.



Nepřetěžujte rozvodné zásuvky ani prodlužovací kabely. Přetížení může způsobit požár nebo úraz elektrickým proudem.



Pro zajištění řádného provozu používejte monitor pouze s počítači certifikovanými organizací UL, které mají řádně nakonfigurované zásuvky označené rozsahem napětí 100–240 V AC, min. 5 A.



Síťová zásuvka musí být instalována v blízkosti zařízení a musí být snadno přístupná.

# Instalace

**!** Nepokládejte monitor na nestabilní vozík, stojan, stativ, držák nebo stůl. Pokud monitor spadne, může způsobit zranění osoby a vážné poškození tohoto zařízení. Používejte pouze vozík, stojan, stativ, držák nebo stůl doporučený výrobcem nebo prodávaný spolu s tímto produktem. Při instalaci zařízení dodržujte pokyny výrobce a používejte montážní příslušenství doporučené výrobcem. Kombinaci zařízení a vozíku přesouvejte opatrně.

**!** Nikdy nezasouvejte žádný předmět do otvoru v krytu monitoru. Mohlo by dojít k poškození obvodových součástek, což může způsobit požár nebo úraz elektrickým proudem. Nikdy nevylévejte kapaliny na monitor.

**!** Nepokládejte přední část zařízení na podlahu.

**!** Pokud budete monitor upevňovat na zeď nebo polici, použijte montážní sadu schválenou výrobcem a řiďte se pokyny této sady.

**!** Okolo monitoru ponechte dostatek volného prostoru, jak je uvedeno níže. V opačném případě může být cirkulace vzduchu nedostatečná, což může vést k přehřátí, požáru nebo poškození monitoru.

**!** Abyste předešli možnému poškození, například odtrhnutí panelu od rámečku, zajistěte, aby se monitor neklopil dolů o více než -5°. Překročení maximálního úhlu naklonění dolů -5° povede k tomu, že poškození monitoru nebude zahrnuto do záruky.

Níže jsou uvedeny doporučené ventilační prostory kolem monitoru při jeho instalaci na stěnu nebo na stojan:

## Instalováno se stojanem

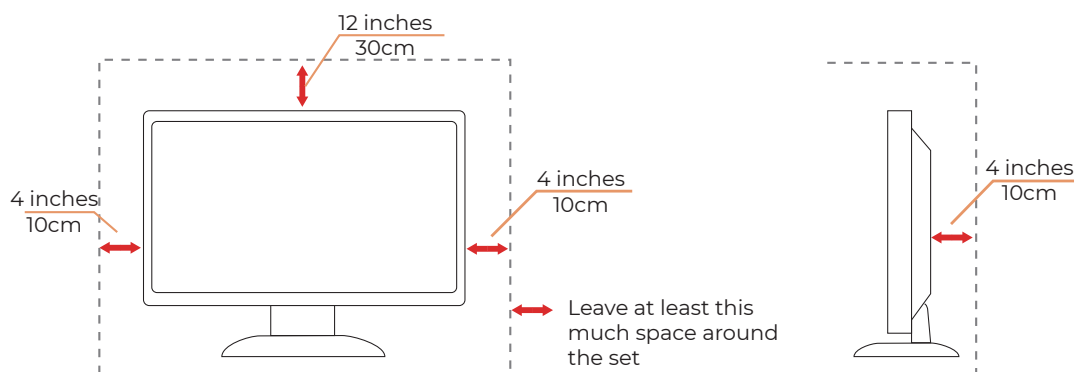

# Čištění

 Skříň pravidelně čistěte měkkou utěrkou navlhčenou vodou.

 Při čištění používejte měkkou bavlněnou nebo mikrovláknovou utěrku. Utěrka musí být vlhká a téměř suchá; nedovolte, aby se kapalina dostala do skříně.

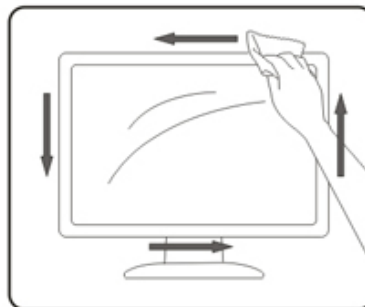
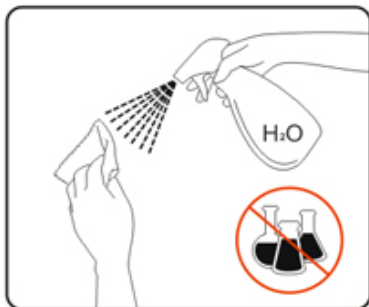

 Před čištěním výrobku odpojte napájecí kabel.

## Ostatní



Pokud výrobek vydává neobvyklý zápach, zvuk nebo kouř, okamžitě odpojte síťovou zástrčku a kontaktujte autorizované servisní středisko.



Zajistěte, aby ventilační otvory nebyly blokovány stolem, záclonou ani jinými předměty.



Neprovozujte LCD monitor za podmínek silného otřesu nebo vysokého mechanického nárazu.



Během provozu nebo přepravy nedopadávejte na monitor ani jej neupouštějte.



Napájecí kabely musí být bezpečnostně schváleny. Pro Německo musí být typu H03VV-F, 3G, 0,75 mm<sup>2</sup> nebo lepší. Pro ostatní země se použijí odpovídající typy dle místních požadavků.



Nadměrný akustický tlak ze sluchátek a náhlavních souprav může způsobit poškození sluchu. Nastavení ekvalizéru na maximum zvyšuje výstupní napětí sluchátek a náhlavních souprav a tím i hladinu akustického tlaku.

# Instalace

## Obsah balení

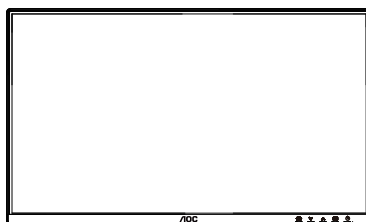

Monitor



Quick Start Guide

\*

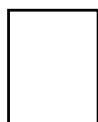

Warranty Card



Stand

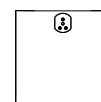

Base



Power Cable

\*



HDMI Cable

\*



DisplayPort  
Cable

\*



USB C-C  
Cable

\* Ne všechny signální kabely jsou poskytovány pro všechny země a regiony. Pro potvrzení se prosím obraťte na místního prodejce nebo pobočku společnosti AOC.

# Montáž stojanu a základny

Při montáži nebo demontáži základny postupujte podle níže uvedených kroků.

**Instalace:**

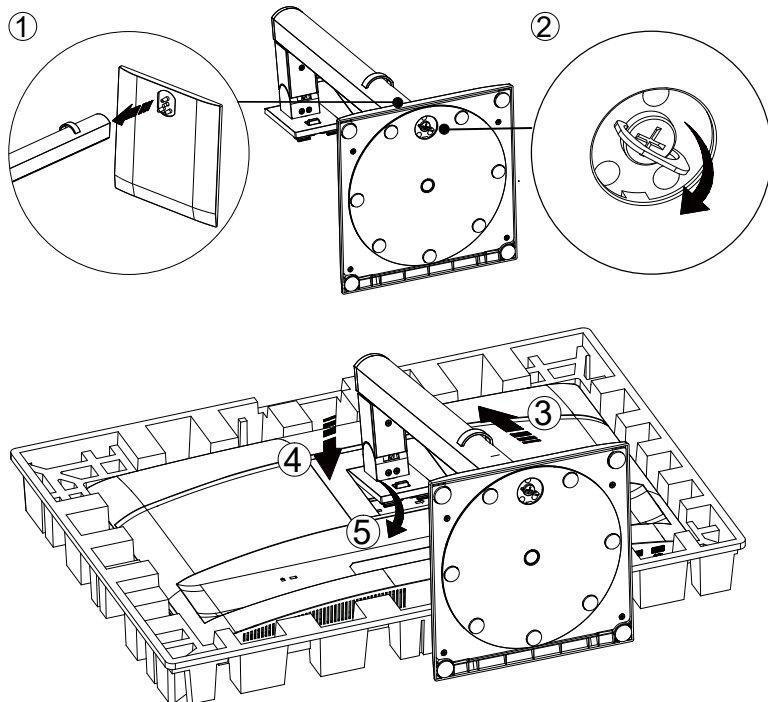

**Odstraňte:**

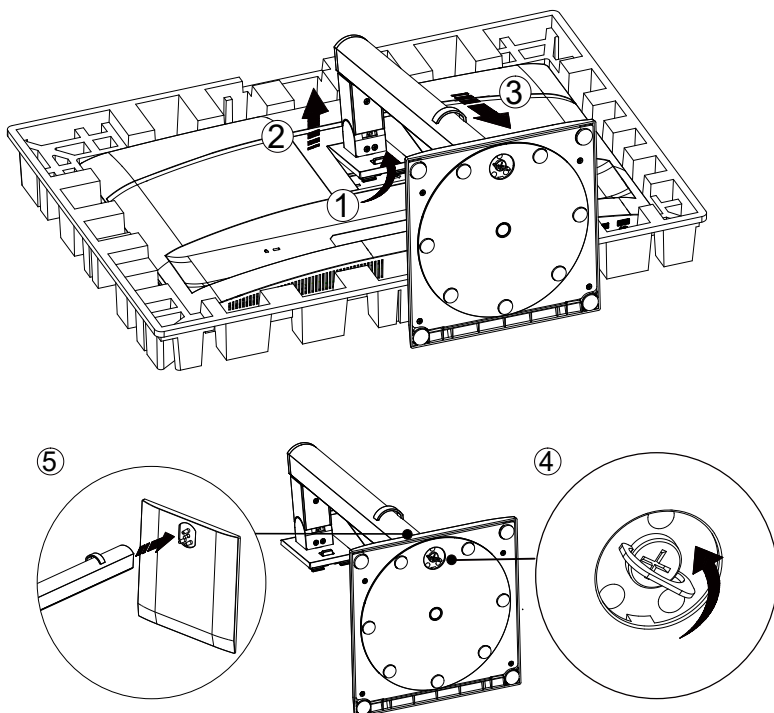

Specifikace šroubu pro základnu: M6×17 mm (účinná délka závitu 5,5 mm)

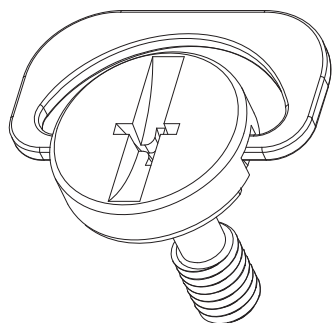

**POZNÁMKA:** Vzhled displeje se může lišit od ilustrovaného.

## Nastavení úhlu pohledu

Pro dosažení optimálního zážitku při sledování se doporučuje, aby uživatel viděl na obrazovce celou svou tvář, a následně nastavil úhel monitoru dle osobních preferencí.

Při změně úhlu natočení monitoru držte stojan pevně, abyste zabránili převrácení monitoru.

Monitor lze nastavit následujícím způsobem:

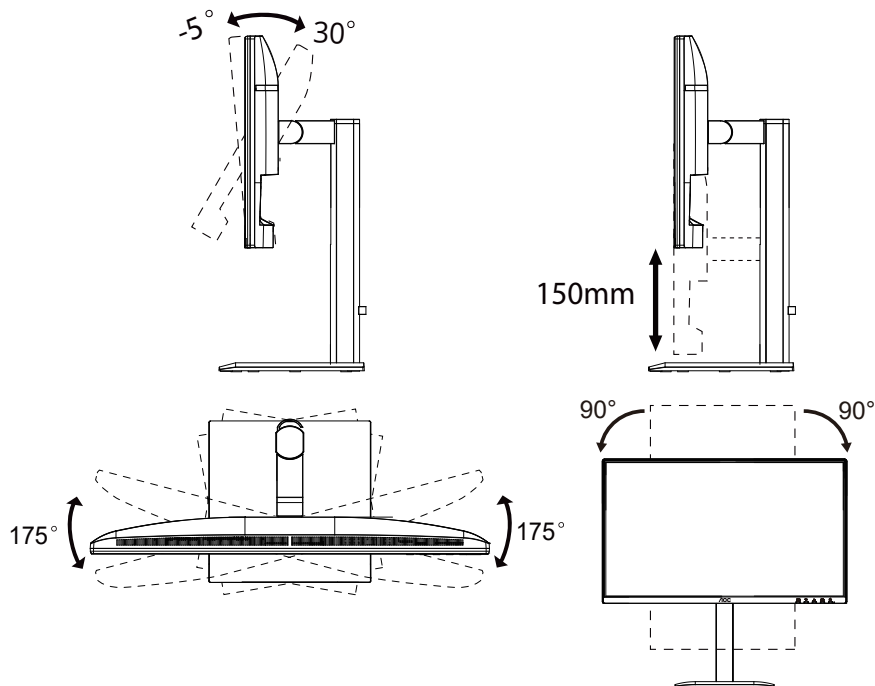

### POZNÁMKA:

Při nastavování úhlu se nedotýkejte LCD obrazovky. Dotyk může způsobit její poškození.

### VAROVÁNÍ

- Z důvodu předcházení možnému poškození obrazovky, jako je odtržení panelu, nesmí být monitor nakloněn směrem dolů o více než -5°.
- Při nastavování úhlu natočení monitoru nestlačujte obrazovku. Držte pouze rámeček (bezel).

# Připojení monitoru

Kabelová připojení na zadní straně monitoru a počítače:

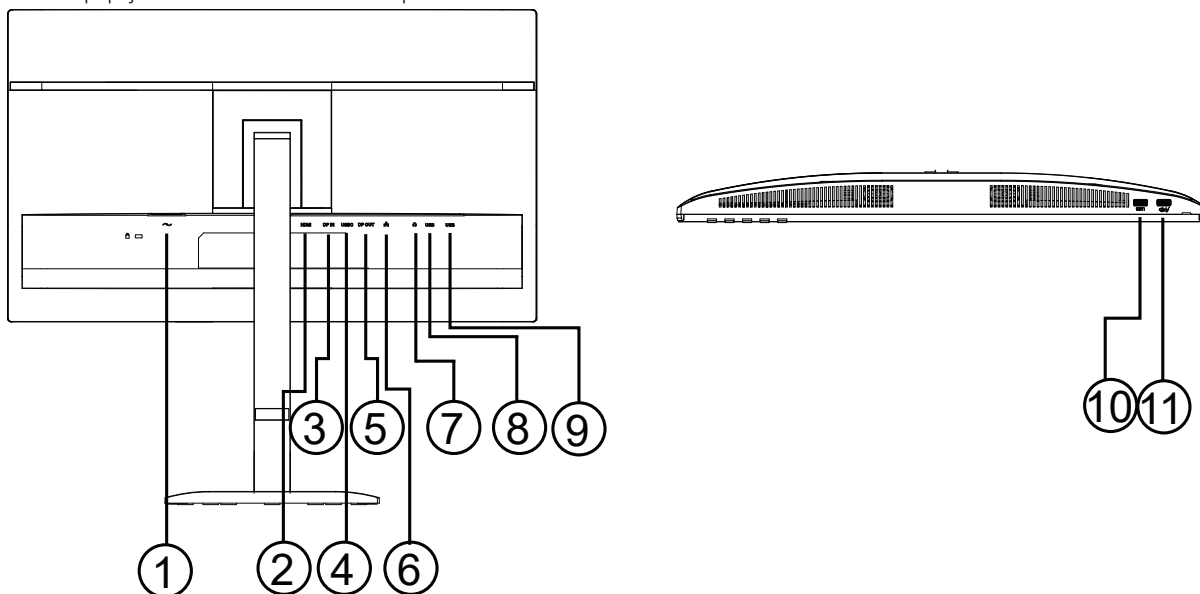

1. Napájení
2. HDMI
3. Vstup DisplayPort
4. USB-C
5. DisplayPort Out
6. RJ45
7. Sluchátka
8. USB3.2 Gen1
9. USB3.2 Gen1
10. USB3.2 Gen1
11. USB3.2 Gen1 downstream+charging

## Připojení k počítači

1. Pevně připojte napájecí kabel do zadní části displeje.
2. Vypněte počítač a odpojte jeho napájecí kabel.
3. Připojte signální kabel displeje k video konektoru na zadní straně počítače.
4. Zapojte napájecí kabely počítače i displeje do blízké zásuvky.
5. Zapněte počítač a displej.

Pokud se na monitoru zobrazí obraz, instalace je dokončena. Pokud se obraz nezobrazí, přečtěte si kapitolu Řešení problémů.

Pro ochranu zařízení vždy vypněte počítač a LCD monitor před jejich propojením.

## Dokovací stanice USB

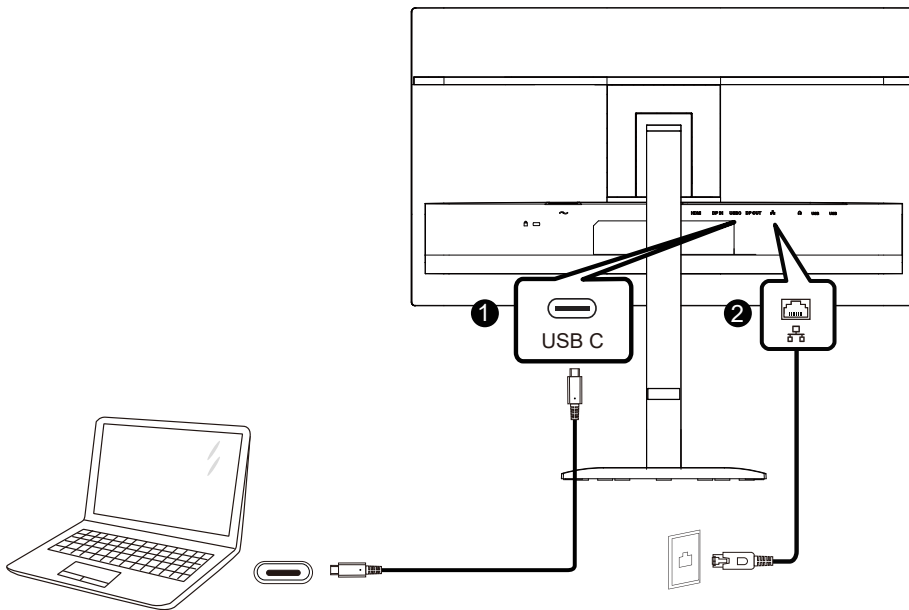

### Instalace ovladače sítě RJ-45

Před použitím tohoto displeje s dokovací stanicí USB-C nainstalujte ovladač sítě Realtek. Tento ovladač je ke stažení na webových stránkách AOC v sekci „Ovladače a software“.

# Montáž na stěnu

Příprava na instalaci volitelného ramene pro montáž na stěnu.

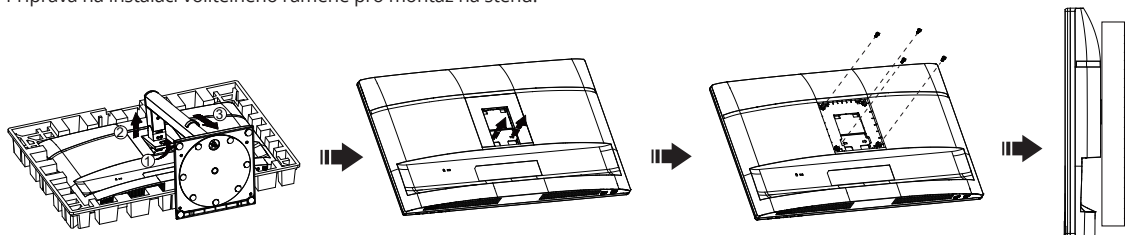

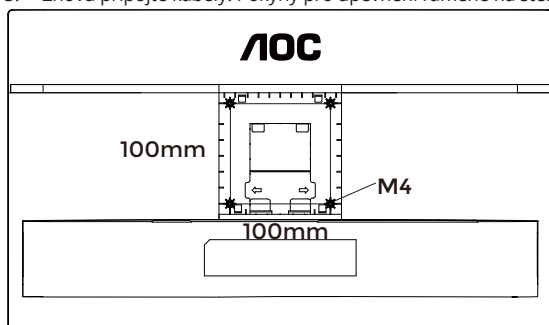

Tento monitor lze připevnit na nástěnné rameno zakoupené zvlášť. Před provedením tohoto úkonu odpojte zařízení ze zdroje napájení. Postupujte následovně:

1. Odstraňte podstavec.
2. Sestavte nástěnné rameno podle pokynů výrobce.
3. Přiložte nástěnné rameno na zadní stranu monitoru tak, aby otvory ramene odpovídaly otvorům na zadní straně monitoru.
4. Vložte čtyři šrouby do otvorů a řádně je utáhněte.
5. Znovu připojte kabely. Pokyny pro upevnění ramene na stěnu naleznete v uživatelské příručce dodané s volitelným nástěnným ramenem.

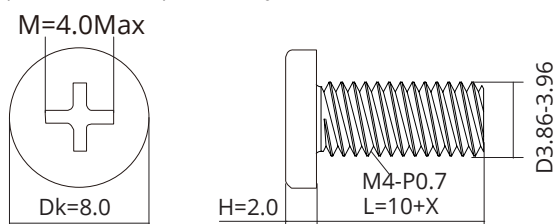

Specifikace šroubů pro nástěnný držák: M4 × (10 + X) mm, (X = tloušťka nástěnné montážní konzoly)



 Poznámka: Otvory pro VESA montáž nejsou k dispozici u všech modelů. Kontaktujte prosím prodejce nebo oficiální zastoupení společnosti AOC. Pro instalaci nástěnného uchycení vždy kontaktujte výrobce.

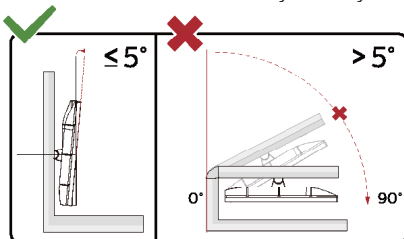

\* Design displeje se může lišit od zobrazeného.

## VAROVÁNÍ:

1. Z důvodu předcházení možnému poškození obrazovky, jako je odtržení panelu, nesmí být monitor nakloněn směrem dolů o více než -5°.
2. Při nastavování úhlu natočení monitoru nestlačujte obrazovku. Držte pouze rámeček (bezel).

# Funkce Adaptive-Sync

1. Funkce Adaptive-Sync funguje s rozhraními DisplayPort/HDMI
2. Kompatibilní grafická karta: Doporučený seznam naleznete níže nebo jej můžete zkontrolovat [na adrese www.AMD.com](http://www.AMD.com)

## Grafické karty

- Série Radeon™ RX Vega
- Série Radeon™ RX 500
- Série Radeon™ RX 400
- Série Radeon™ R9/R7 300 (R9 370/X, R7 370/X, R7 265 kromě)
- Radeon™ Pro Duo (2016)
- Série Radeon™ R9 Nano
- Série Radeon™ R9 Fury
- Série Radeon™ R9/R7 200 (R9 270/X, R9 280/X kromě)

## Procesory

- AMD Ryzen™ 7 2700U
- AMD Ryzen™ 5 2500U
- AMD Ryzen™ 5 2400G
- AMD Ryzen™ 3 2300U
- AMD Ryzen™ 3 2200G
- AMD PRO A12-9800
- AMD PRO A12-9800E
- AMD PRO A10-9700
- AMD PRO A10-9700E
- AMD PRO A8-9600
- AMD PRO A6-9500
- AMD PRO A6-9500E
- AMD PRO A12-8870
- AMD PRO A12-8870E
- AMD PRO A10-8770
- AMD PRO A10-8770E
- AMD PRO A10-8750B
- AMD PRO A8-8650B
- AMD PRO A6-8570
- AMD PRO A6-8570E
- AMD PRO A4-8350B
- AMD A10-7890K
- AMD A10-7870K
- AMD A10-7850K
- AMD A10-7800
- AMD A10-7700K
- AMD A8-7670K
- AMD A8-7650K
- AMD A8-7600
- AMD A6-7400K

# Funkce řetězení (Daisy-Chain)

Funkce DisplayPort Multi-Stream umožňuje připojení více monitorů.

Tento displej je vybaven rozhraním DisplayPort a funkcí DisplayPort přes USB-C, která umožňuje řetězení (daisy-chaining) více displejů.

Chcete-li monitory řetězit, nejprve zkontrolujte následující:

1. Ujistěte se, že grafická karta vašeho počítače podporuje řetězení DisplayPort (Daisy Chain).
2. Vyberte zdroj vstupního signálu: stiskněte **[F4] tlačítko MENU**>Vstup>DisplayPort/USB-C (podle zdroje vstupního signálu)
3. Nastavte „Řetězení (Daisy Chain)“ na „Zapnuto“: stiskněte **[F4] tlačítko MENU**>Nastavení>Řetězení (Daisy Chain)>Rozšíření

Poznámka: Pokud nelze pro rozšíření displeje použít kaskádové zapojení, nastavte v nabídce **Input** položku **Auto Source** na **Off**.

## Poznámka:

V závislosti na možnostech vaší grafické karty byste měli být schopni připojit více displejů v různých konfiguracích pomocí kaskádového zapojení.

Konkrétní konfigurace displejů závisí na schopnostech vaší grafické karty. Informujte se u výrobce své grafické karty a vždy aktualizujte ovladač grafické karty.

### 1. Multi-streaming DisplayPort přes DisplayPort

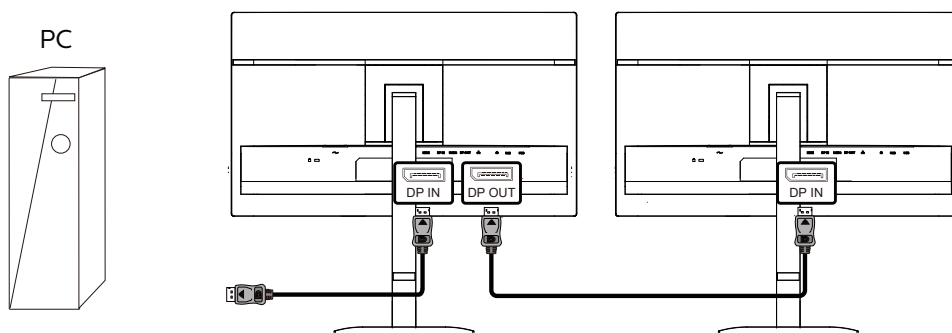

Rozlišení displeje	Maximální počet externích monitorů, které lze podporovat (1920×1080@120 Hz)
1920×1080@120Hz	2

### 2. Multi-streaming DisplayPort přes USB Type-C

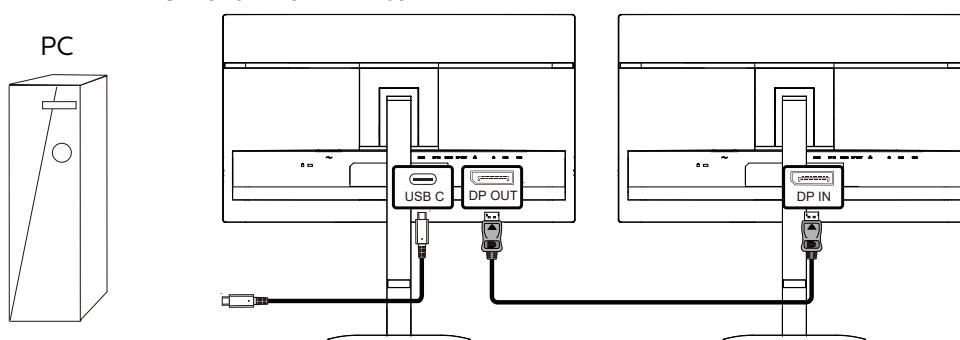

Rozlišení displeje	Rychlost přenosu	Nastavení USB	Maximální počet externích monitorů, které lze podporovat (1920×1080@120 Hz)
1920×1080@120Hz	HBR2	Vysoké rozlišení	2
		Vysoká rychlost	1
	HBR3	Vysoké rozlišení	2
		Vysoká rychlost	2 (1920×1080@120 Hz + 1920×1080@60 Hz)

## Poznámka:

- 1). Doporučujeme nastavit Nastavení USB na USB High Speed, které podporuje rychlost sítě LAN až 1 Gbit/s.
- 2). Maximální počet připojitelných monitorů se může lišit v závislosti na výkonu grafické karty.
- 3). Informujte se prosím u výrobce své grafické karty a vždy aktualizujte její ovladač.

# Úprava

## Funkční klávesy

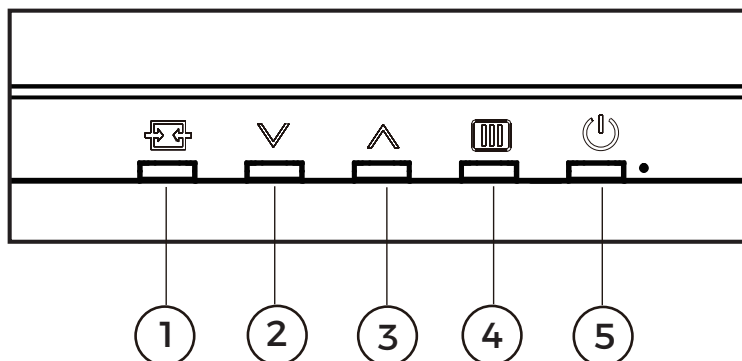

1	Zdroj/Ukončit
2	Přednastavený režim/✓
3	Jas/▲
4	Menu/Enter
5	Napájení

### Menu/Enter

Stisknutím zobrazíte OSD nebo potvrdíte výběr.

### Napájení

Stiskněte tlačítko napájení pro zapnutí monitoru.

### Přednastavený režim/✓

Pokud není zobrazeno OSD, stiskněte klávesu „✓“ pro otevření funkce Přednastavený režim, poté stiskněte klávesu „▲“ nebo „✓“ pro výběr přednastaveného režimu.

### Jas/▲

Pokud není zobrazeno OSD, stiskněte klávesu „▲“ pro otevření funkce Jas, poté stiskněte klávesu „▲“ nebo „✓“ pro úpravu jasu.

### Zdroj/Ukončit

Pokud je OSD uzavřeno, stisknutí tlačítka Zdroj/Ukončit aktivuje funkci rychlého přepínání zdroje. Je-li OSD menu aktivní, toto tlačítko slouží jako klávesa pro ukončení (pro opuštění OSD menu).

# Smart Power

Tento monitor může napájet vaše kompatibilní zařízení výkonem až 90 W. Smart Power je exkluzivní technologie společnosti AOC, která poskytuje flexibilní možnosti přenosu napájení pro různá zařízení. Tato funkce je užitečná pro dobíjení výkonných notebooků pomocí jediného kabelu. Díky technologii Smart Power může monitor dodávat až 90 W výkonu prostřednictvím portu USB-C, na rozdíl od standardních 65 W. Technologie Smart Power zabraňuje poškození zařízení aktivací ochrany omezujících odběr proudu.

## Povolit funkci Smart Power

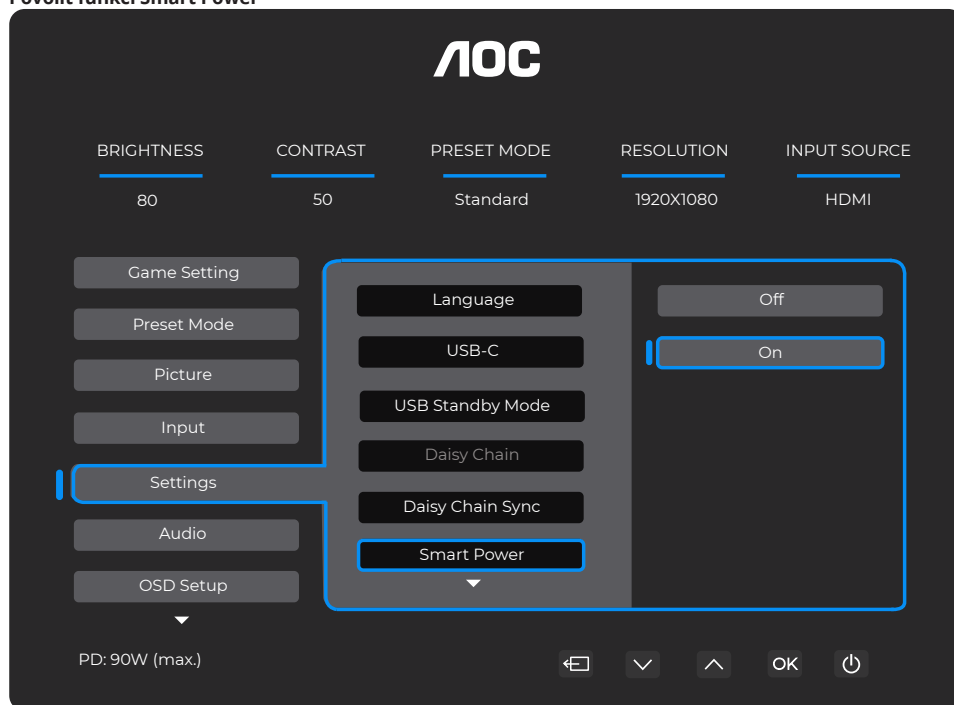

- 1). Přepněte na **MENU** tlačítko pro vstup do obrazovky OSD menu.
- 2). Přepněte na **↓** nebo **↑** pro výběr hlavní položky „Nastavení“, poté přepněte na **MENU** tlačítko pro potvrzení.
- 3). Přepněte na **↓** nebo **↑** pro zapnutí nebo vypnutí funkce „Smart Power“.

## Napájení přes port USB-C

- 1). Připojte zařízení k portu USB-C.
- 2). Zapněte funkci „Smart Power“.
- 3). Je-li zapnuta funkce „Smart Power“ a napájení je zajišťováno přes USB-C, maximální dodávaný výkon závisí na hodnotě jas monitoru. Jas můžete ručně upravit, abyste zvýšili výstupní výkon tohoto monitoru.









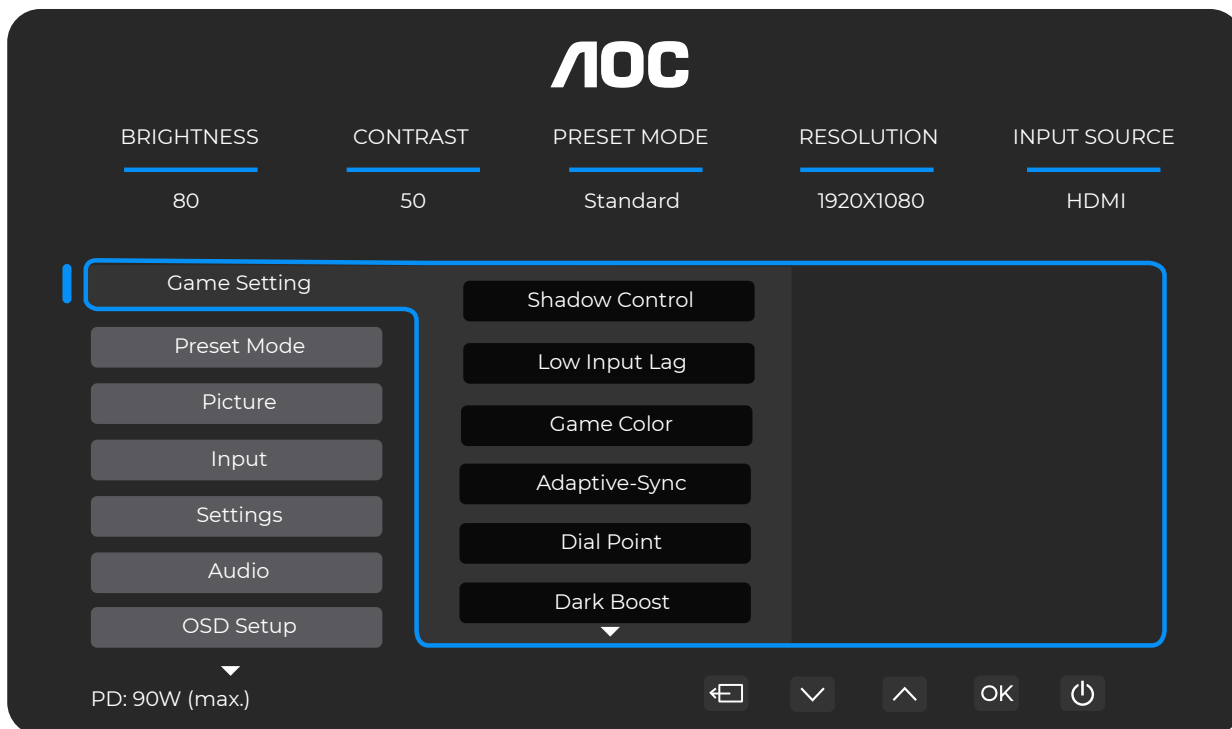





Vliv provozního stavu monitoru na výstupní výkon USB-C naleznete v následující tabulce:

Jas OSD	Spotřeba napájení konektoru USB	Maximální výstupní výkon USB-C
0~70	≤5W	90W
71~100	≤5W	65W
0~100	>5W	65W

# Nastavení OSD

Základní a jednoduchý návod k ovládacím tlačítkům.



- 1). Stiskněte  tlačítko MENU pro aktivaci okna OSD.
- 2). Stisknutím  nebo  přejděte mezi funkcemi. Jakmile je požadovaná funkce zvýrazněna, stiskněte  tlačítko MENU / OK pro její aktivaci. Stisknutím  nebo  přejděte mezi funkcemi podnabídky. Jakmile je požadovaná funkce podnabídky zvýrazněna, stiskněte  tlačítko MENU / OK pro její aktivaci.
- 3). Stiskněte  nebo  pro změnu nastavení vybrané funkce. Stiskněte  /  pro ukončení. Pokud chcete upravit jinou funkci, opakujte kroky 2–3.
- 4). Funkce uzamčení OSD: Pro uzamčení OSD stiskněte a podržte  tlačítko MENU, zatímco je monitor vypnutý, a poté stiskněte  tlačítko napájení pro zapnutí monitoru. Pro odemčení OSD stiskněte a podržte  tlačítko MENU, zatímco je monitor vypnutý, a poté stiskněte  tlačítko napájení pro zapnutí monitoru.

## Poznámka:

- 1). Pokud má zařízení pouze jeden vstupní signál, nelze položku „Vstup“ upravit.
- 2). Pokud je rozlišení vstupního signálu nativní nebo Adaptive-Sync, je položka „Poměr obrazu“ neplatná.

## Herní nastavení

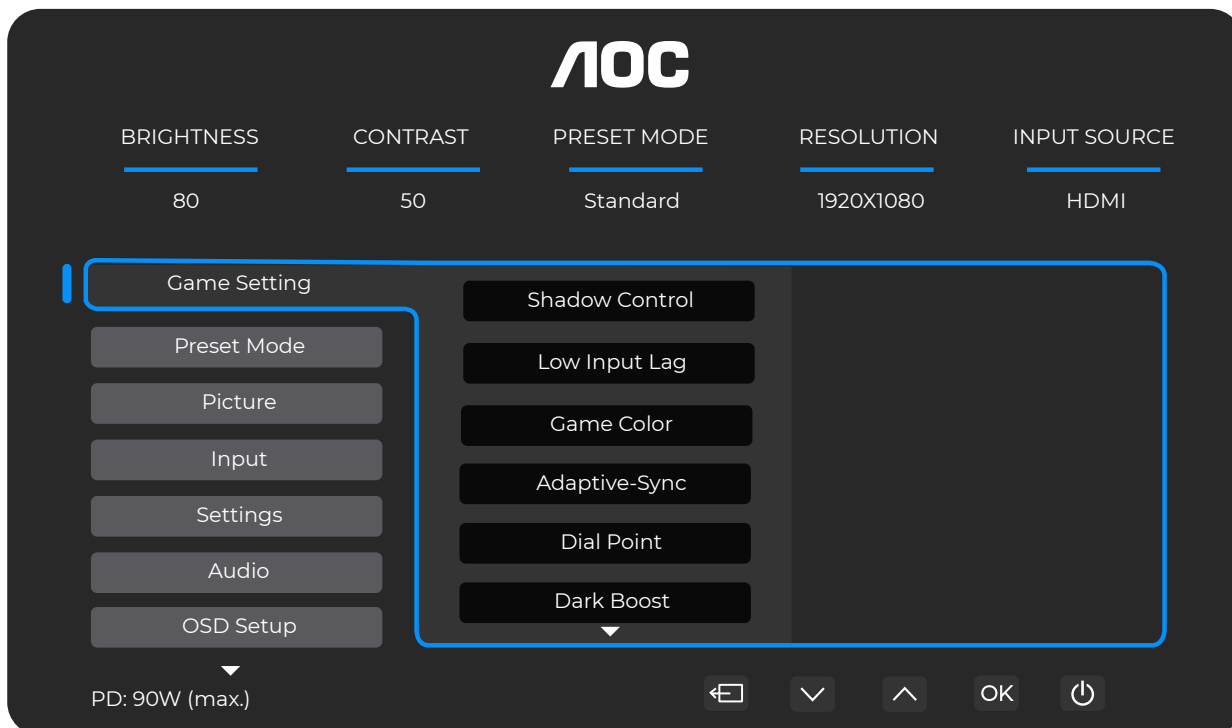

Ovládání stínů	0 ~ 20	Výchozí hodnota funkce Ovládání stínů je 0; koncový uživatel může hodnotu upravovat v rozsahu 0 až 20 pro získání ostřejšího obrazu. Pokud je obraz příliš tmavý a detaily nejsou jasně viditelné, upravte hodnotu v rozsahu 0 až 20 pro dosažení jasnějšího obrazu.
Nízké vstupní zpoždění	Vypnuto / Zapnuto	Vypnutím vyrovnávací paměti snížíte vstupní zpoždění.
Herní barva	0 ~ 20	Funkce Herní barva poskytuje úroveň 0-20 pro úpravu sytosti a dosažení lepšího obrazu.
Adaptive-Sync	Vypnuto / Zapnuto	Zakázat nebo povolit Adaptive-Sync. Přípomnutí provozu Adaptive-Sync: Při povolení funkce Adaptive-Sync může docházet v některých herních prostředích k blikání.
DialPoint	Vypnuto / Zapnuto / Dynamický	Funkce „Dial Point“ umísťuje cílicí indikátor do středu obrazovky, aby hráčům ve hrách žánru First Person Shooter (FPS) pomohla přesně mířit.
Dark Boost	Vypnuto / Úroveň 1 / Úroveň 2 / Úroveň 3	Zvýrazněte detaily obrazovky ve tmavých nebo světlých oblastech, abyste mohli upravit jas ve světlé oblasti a zajistit, že nedojde k přesycení.
MBR	0 ~ 20	MBR (Motion Blur Reduction – redukce rozmazání pohybu) poskytuje 0-20 úrovní úprav pro snížení rozmazání pohybu. Poznámka: 1. Funkci MBR lze upravovat, pokud je Adaptive-Sync vypnutá a frekvence obnovování $\geq 75$ Hz. 2. Jas obrazovky se snižuje se zvyšující se hodnotou úpravy.
MBR Sync	Vypnuto / Zapnuto	Zakázat nebo povolit MBR Sync (odstranění rozmazání pohybu). Poznámka: Funkci MBR Sync lze upravovat, pokud je Adaptive-Sync zapnutá a vstupní signál má proměnnou frekvenci.

Overdrive	Vypnuto / Slabé / Střední / Silné / Boost	Upravte dobu odezvy. Poznámka: 1. Pokud uživatel nastaví OverDrive na „Silné“, může být zobrazený obraz rozmazaný. Uživatelé mohou úroveň OverDrive upravit nebo tuto funkci vypnout podle svých preferencí. 2. Funkce „Boost“ je k dispozici, pokud je Adaptive-Sync vypnutá a frekvence obnovování je $\geq 75$ Hz. 3. Jas obrazovky se sníží, když je zapnuta funkce „Boost“.
-----------	---	--

**Poznámka:**

Pokud je v nabídce „Obraz“ nastaven barevný prostor na sRGB, nelze upravovat položky „Shadow Control“ a „Game Color“.  
upraveno.

## Přednastavený režim

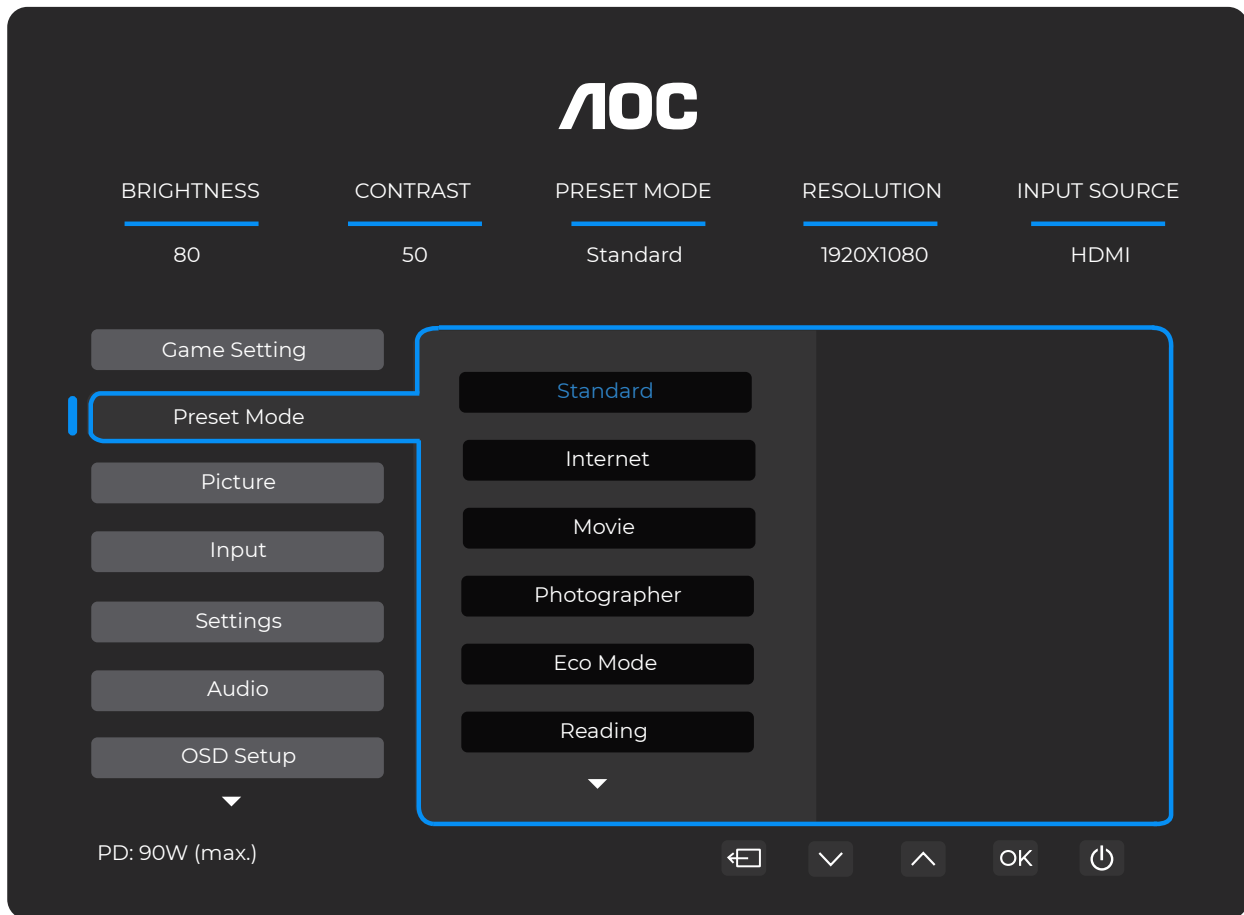

Standard	Zvyšte čitelnost pro vhodné webové a mobilní hry.
Internet	Režim Internet.
Film	Režim Film.
Fotograf	Fotograf Režim.
Režim Eco	Režim Eco
Čtení	Režim Čtení.
Efekt HDR - Obraz	Nastavte efekt HDR podle svých požadavků na použití.
Efekt HDR - Film	
Efekt HDR - Hra	
Sport	Režim Sport.
FPS	Pro hraní her FPS (First Person Shooters). Zlepšuje úroveň černé při tmavém motivu.
RTS	Pro hraní her RTS (Real Time Strategy). Zlepšuje kvalitu obrazu.
Závodění	Pro hraní závodních her – poskytuje nejrychlejší odezvu a vysokou sytost barev.
Obnovit barvu	Obnoví barvu na výchozí hodnoty.

## Obraz

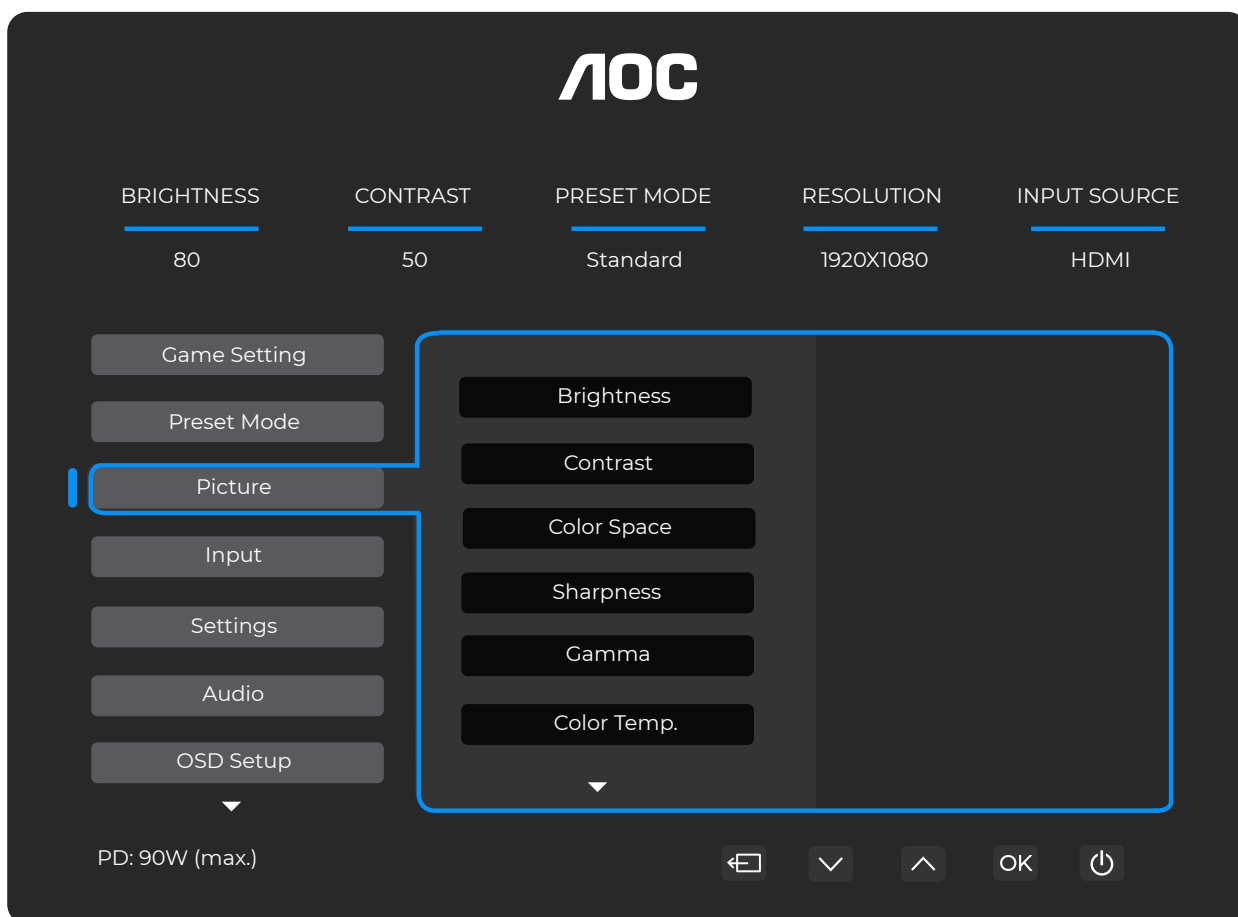

Jas	0-100	Úprava podsvícení
Kontrast	0-100	Kontrast z digitálního registru
Barevný prostor	Nativní panel	Panel se standardním barevným prostorem
	sRGB	Barevný prostor sRGB
Ostrost	0-100	Úprava ostrosti
Gama	1.8/2.0/2.2/2.4/2.6	Úprava gamy
Teplota barev	Nativní	Načíst nativní teplotu barev z paměti EEPROM
	5000K	Načíst teplotu barev 5000 K z paměti EEPROM
	6500K	Načíst teplotu barev 6500 K z EEPROM.
	7500K	Načíst teplotu barev 7500 K z EEPROM.
	8200K	Načíst teplotu barev 8200 K z EEPROM.
	9300K	Načíst teplotu barev 9300 K z EEPROM.
	11500K	Načíst teplotu barev 11500 K z EEPROM.
	Definováno uživatelem	Obnovit teplotu barev z EEPROM.
Červená	0-100	Zisk červené z digitálního registru.

Zelená	0-100	Získ zelené z digitálního registru.
Modrá	0-100	Získ modré z digitálního registru.
DCR	Vypnuto	Zakázat dynamický kontrastní poměr.
	Zapnuto	Povolit dynamický kontrastní poměr.
Clear Vision	Vypnuto/Slabé/Střední/Silné	Použít funkci ostření na celou obrazovku.
Poměr obrazu	Na celou obrazovku/Podle poměru/1:1	Vyberte poměr obrazu pro zobrazení.

## Vstup

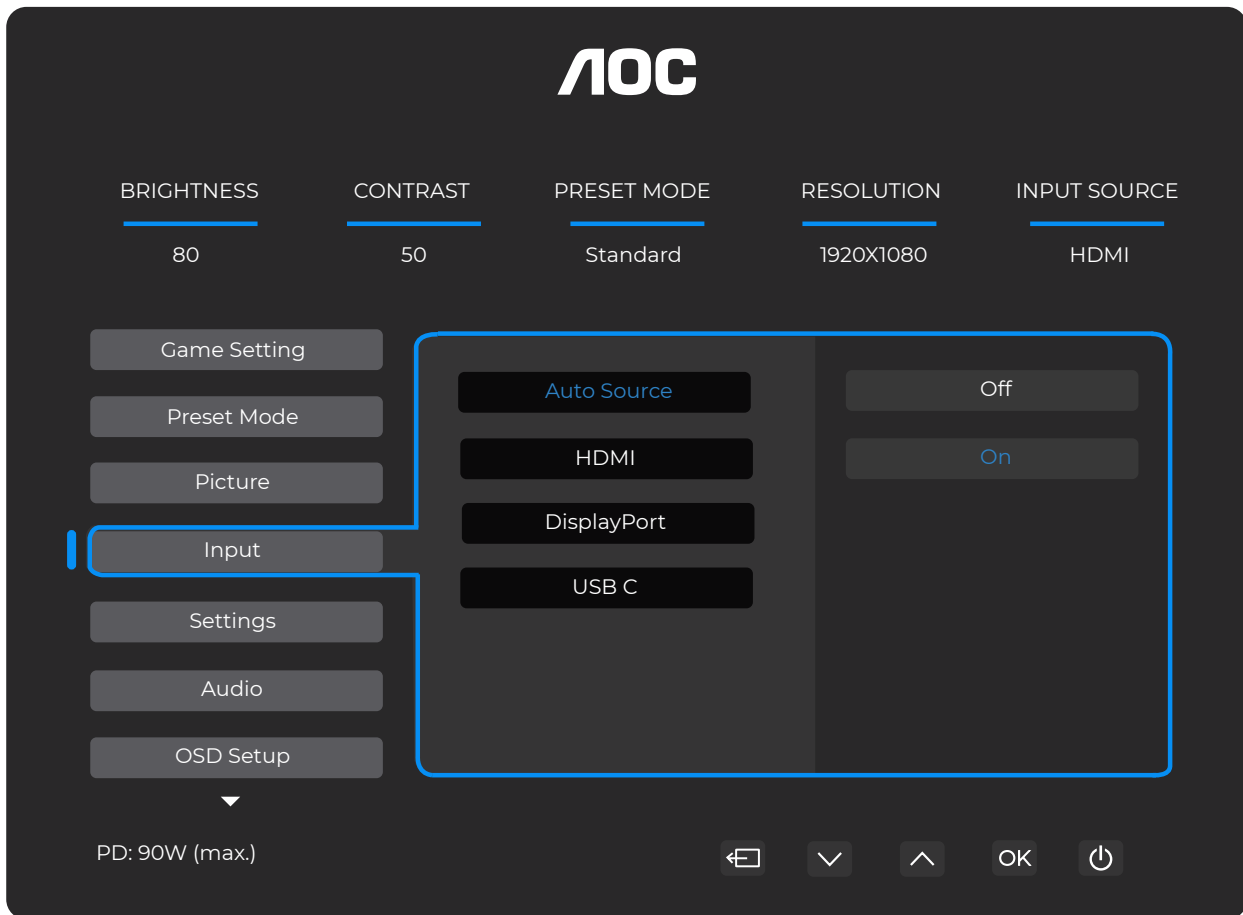

Automatický zdroj	Automaticky vybrat zdroj signálu. Vypnuto: Vypne funkci Automatický zdroj. Zapnuto: Povolí funkci Automatický zdroj.
HDMI	Vyberte zdroj vstupního signálu.
DisplayPort	
USB-C	

**Poznámka:**  
Doporučuje se ponechat automatický režim zapnutý.

## Nastavení

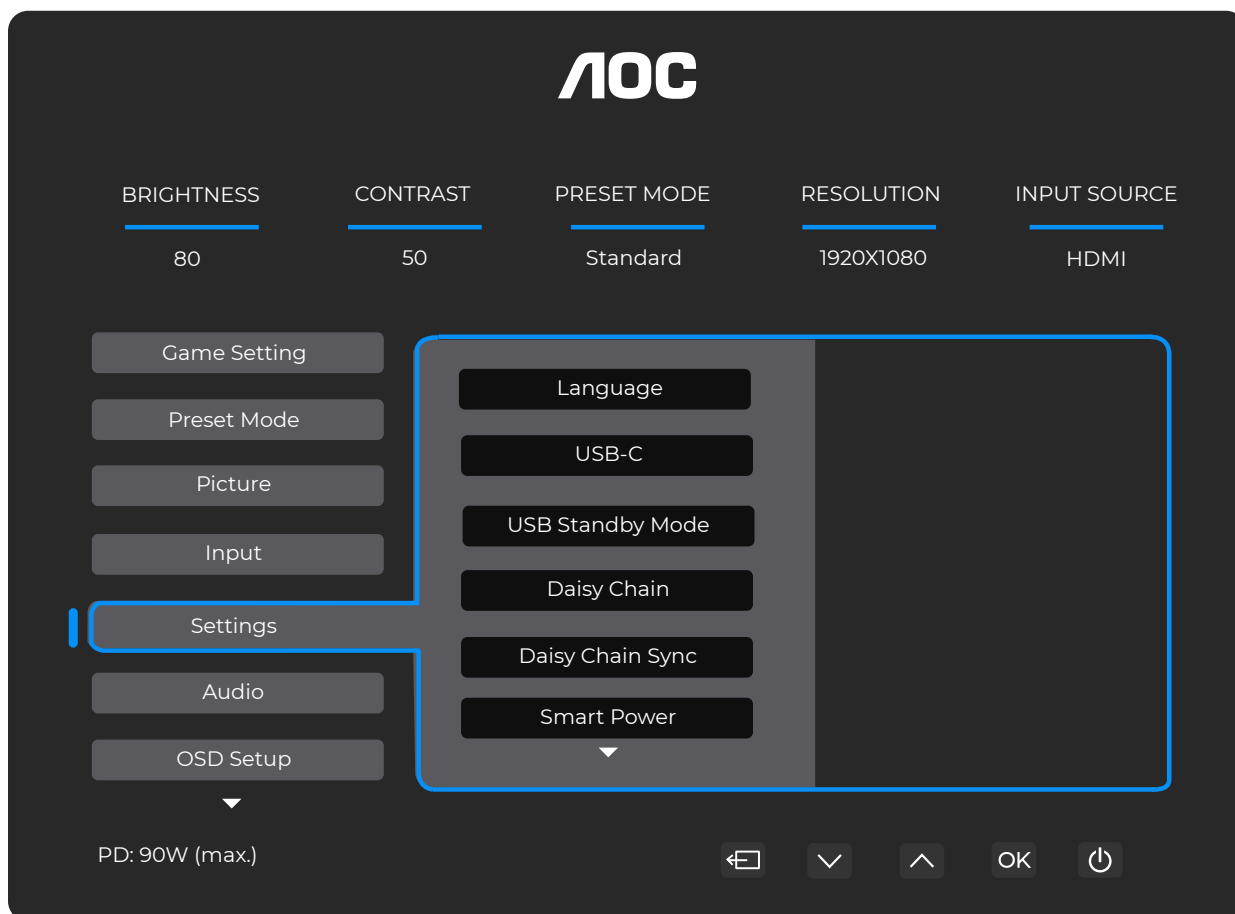

Jazyk		Vyberte jazyk OSD.
USB-C	Vysoká rychlost přenosu dat/ Vysoké rozlišení	Nastavte prioritu přenosu dat nebo prioritu rozlišení u konektoru USB.
Režim pohotovosti USB	Vypnuto / Zapnuto	Zapnout/vypnout režim pohotovosti USB.
Daisy Chain	Vypnuto/Rozšířit/Klonovat	Funkce DisplayPort Multi-Stream umožňuje připojit více displejů. Více monitorů lze připojit sériově z jednoho monitoru na další pomocí jediného kabelu v topologii Daisy Chain.
Synchronizace Daisy Chain	Mimo synchronizaci/ Synchronizace OSD/ Synchronizace při nízkém osvětlení/ Synchronizace při středním osvětlení/ Synchronizace při vysokém osvětlení	Toto zařízení je vybaveno funkcí inteligentní synchronizace připojení, která optimalizuje displej připojený v řetězové (daisy-chain) konfiguraci. Díky této funkci lze snadno a pohodlně synchronizovat a optimalizovat nastavení připojeného monitoru. Funkce účinně eliminuje potřebu tradiční ruční úpravy a zajišťuje konzistentní vizuální i aplikační nastavení mezi jednotlivými displeji.
Smart Power	Vypnuto / Zapnuto	Zapnout/vypnout funkci Smart Power.
Připomenutí přestávky	Vypnuto / Zapnuto	Připomenutí přestávky, pokud uživatel pracuje bez přerušení déle než 1 hodinu.
Časovač vypnutí (h)	0-24	Vyberte dobu vypnutí stejnosměrného napájení (DC).
DDC/CI	Ne / Ano	Zapnout/vypnout podporu DDC/CI.
Upozornění na rozlišení	Vypnuto / Zapnuto	Zapnout/vypnout upozornění na rozlišení.
Obnovit	Ne / Ano	Obnovit menu na tovární nastavení. <b>Poznámka:</b> Pro zajištění souladu se standardem ENERGY STAR® při zapnutí zařízení vyberte <b>Ano</b> .

## Audio

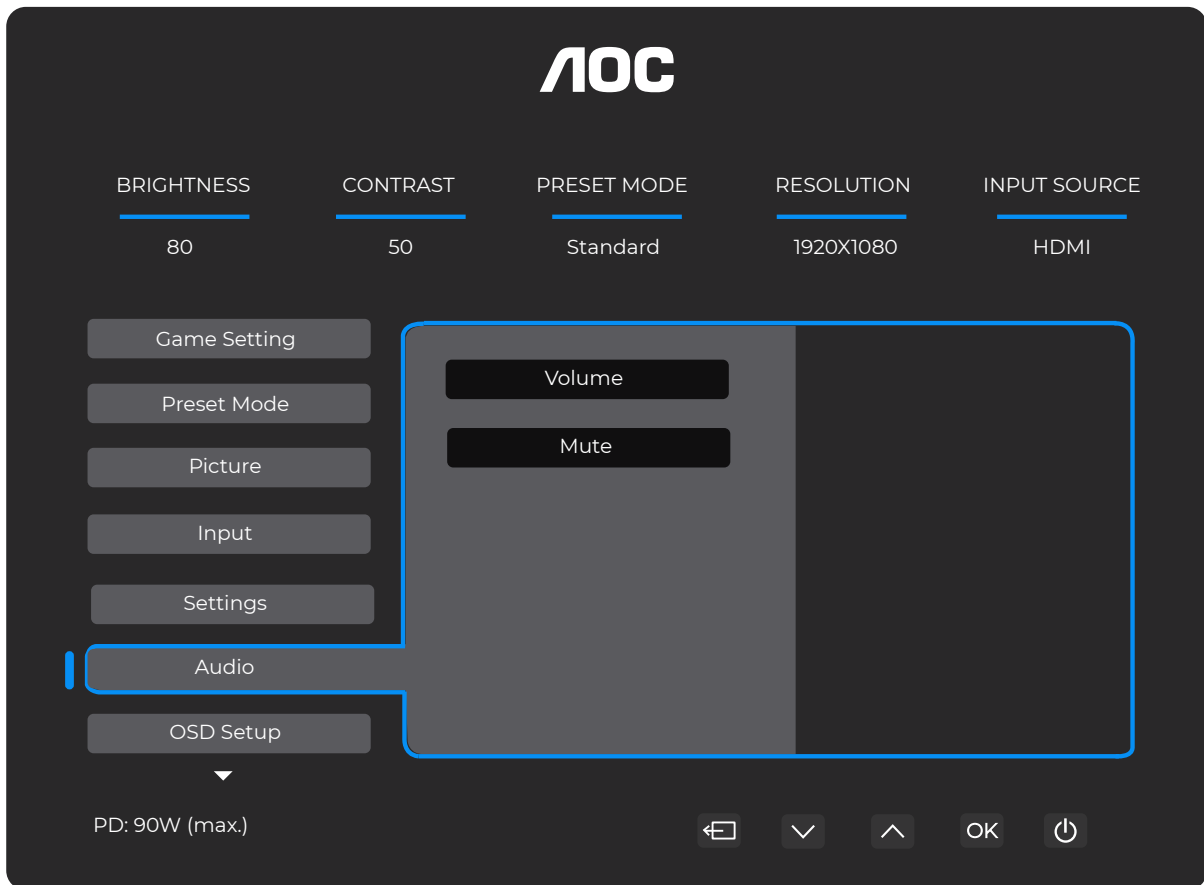

Hlasitost	0-100	Úprava hlasitosti
Ztlumit zvuk	Vypnuto / Zapnuto	Ztlumit hlasitost.

## Nastavení OSD

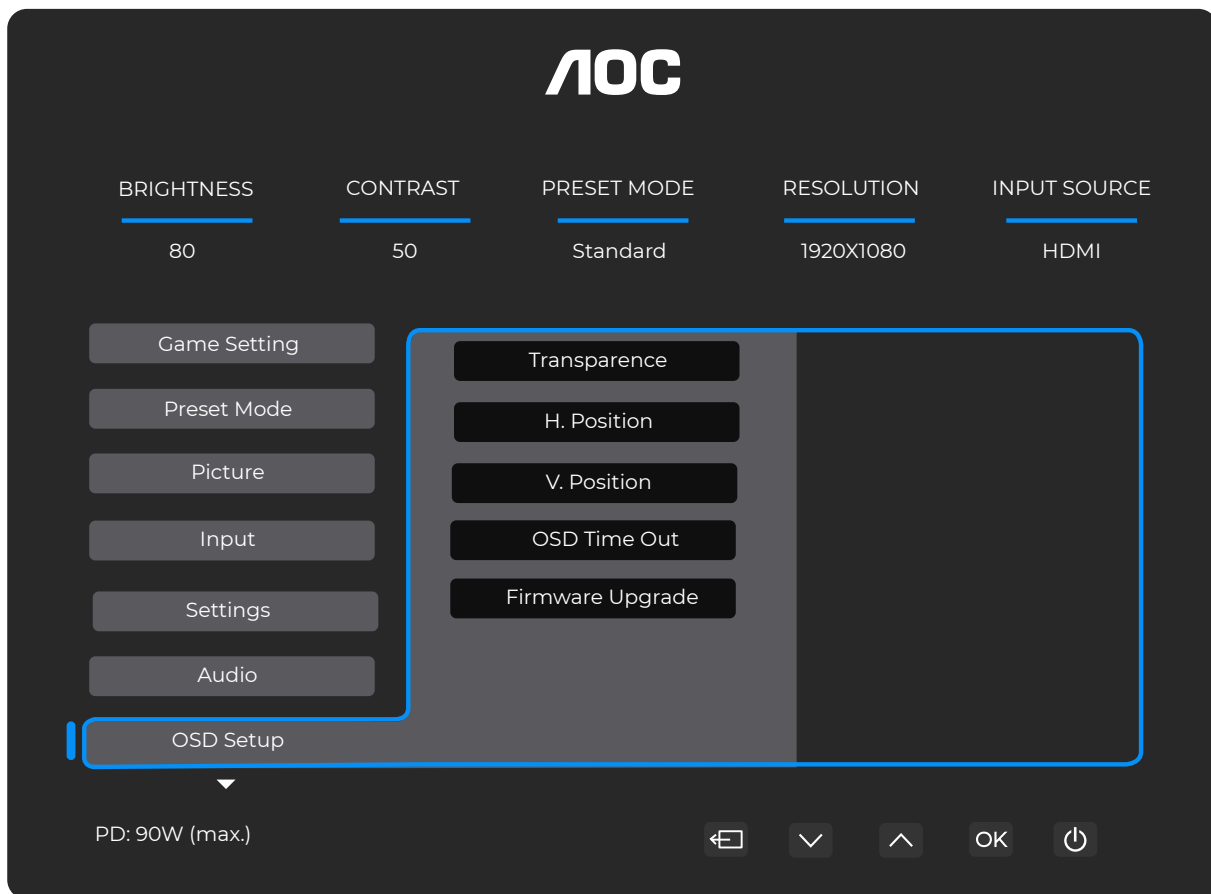

Průhlednost	0-100	Upravte průhlednost OSD.
Vodorovná poloha	0-100	Upravte vodorovnou polohu OSD.
Svislá poloha	0-100	Upravte svislou polohu OSD.
Vypršení časovače OSD	5-120	Upravte dobu vypršení časovače OSD.
Aktualizace firmwaru	Ne / Ano	Aktualizujte firmware pomocí USB.

# Informace

**AOC**

BRIGHTNESS 80    CONTRAST 50    PRESET MODE Standard    RESOLUTION 1920X1080    INPUT SOURCE HDMI

Information

Input	HDMI	SN	000000000
Resolution	1920x1080@60Hz	FW Version	XXXX
Brightness	80	Firmware Date	XXXXX
Gamma	2.2	Sync	NA
HBR2/HBR3	HBR3		

PD: 90W (max.)

Navigation: [Back] [Down] [Up] [OK] [Power]

## LED indikátor

<b>Stav</b>	<b>Barva LED</b>
Režim plného výkonu	Bílá
Režim aktivního vypnutí	Oranžová

# Řešení problémů

Problém a otázka	Možná řešení
<b>Napájecí LED dioda nesvítí</b>	Ujistěte se, že je tlačítko napájení zapnuto a napájecí kabel je řádně připojen k uzemněné zásuvce i k monitoru.
<b>Na obrazovce není žádný obraz</b>	<ul style="list-style-type: none"> <li>● Je napájecí kabel správně připojen? Zkontrolujte připojení napájecího kabelu a napájecího zdroje.</li> <li>● Je videosignální kabel správně připojen? (Připojeno pomocí kabelu HDMI) Zkontrolujte připojení kabelu HDMI. (Připojeno pomocí kabelu DisplayPort) Zkontrolujte připojení kabelu DisplayPort. * Vstup HDMI/DisplayPort není k dispozici u všech modelů.</li> <li>● Pokud je zařízení zapnuto, restartujte počítač, abyste viděli úvodní obrazovku (přihlašovací obrazovku). Pokud se objeví úvodní obrazovka (přihlašovací obrazovka), spusťte počítač v příslušném režimu (bezpečném režimu pro Windows 7/8/10) a následně změňte frekvenci grafické karty. (Viz kapitola Nastavení optimálního rozlišení.) Pokud se nezobrazí úvodní obrazovka (přihlašovací obrazovka), kontaktujte servisní středisko nebo svého prodejce.</li> <li>● Vidíte na obrazovce zprávu „Vstup není podporován“? Tato zpráva se zobrazí, pokud signál z grafické karty překročí maximální rozlišení a frekvenci, které monitor správně zvládá. Nastavte maximální rozlišení a frekvenci, které monitor správně zvládá.</li> <li>● Ujistěte se, že jsou nainstalovány ovladače monitoru AOC.</li> </ul>
<b>Obraz je rozmazaný a vyskytuje se duchovité stínování</b>	Upravte kontrast a jas. Stisknutím funkční klávesy (AUTO) provedete automatické nastavení. Ujistěte se, že nepoužíváte prodlužovací kabel ani přepínačovou krabičku. Doporučujeme připojit monitor přímo k výstupnímu konektoru grafické karty na zadní straně počítače.
<b>Obraz skáče, bliká nebo se v něm objevuje vlnový vzor</b>	Přesuňte elektrická zařízení, která mohou způsobovat elektromagnetické rušení, co nejdále od monitoru. Použijte maximální obnovovací frekvenci, kterou váš monitor při daném rozlišení podporuje.
<b>Monitor je zaseklý v aktivním vypnutém režimu.</b>	Vypínač napájení počítače musí být v poloze ZAPNUTO. Grafická karta počítače musí být řádně zasunuta do příslušného slotu. Ujistěte se, že je videosignálový kabel monitoru řádně připojen k počítači. Zkontrolujte videosignálový kabel monitoru a ujistěte se, že není žádný kontakt ohnutý. Ověřte provozuschopnost počítače stisknutím klávesy CAPS LOCK na klávesnici při sledování stavové LED diody CAPS LOCK. Po stisknutí této klávesy by měla LED dioda buď zhasnout, nebo se rozsvítit.
<b>Chybí jedna ze základních barev (ČERVENÁ, ZELENÁ nebo MODRÁ).</b>	Zkontrolujte videosignálový kabel monitoru a ujistěte se, že není žádný kontakt poškozen. Ujistěte se, že je videosignálový kabel monitoru řádně připojen k počítači.
<b>Obraz na obrazovce není správně vycentrován nebo má nesprávnou velikost.</b>	Upravte horizontální a vertikální polohu (H-Position a V-Position) nebo stiskněte funkční tlačítko (AUTO).
<b>Obraz vykazuje barevné vady (bílá barva nevypadá jako bílá).</b>	Upravte parametry RGB nebo vyberte požadovanou teplotu barev.
<b>Vodorovné nebo svislé rušivé jevy na obrazovce</b>	K úpravě hodin (CLOCK) a ostrosti (FOCUS) použijte režim vypnutí systému Windows 7/8/10/11. Stisknutím funkční klávesy (AUTO) provedete automatické nastavení.
<b>Předpisy a servis</b>	Podrobné informace o předpisech a servisu naleznete v manuálu na CD nebo na webu <a href="http://www.aoc.com">www.aoc.com</a> (vyhledejte zde model zakoupený ve vaší zemi a v sekci Podpora naleznete informace o předpisech a servisu).

# Specifikace

## Obecné specifikace

Panel	Název modelu	27E4CV		
	Řídicí systém	TFT barevný LCD		
	Velikost zobrazovaného obrazu	68,6 cm (diagonálně)		
	Rozteč pixelů	0,3114 mm (H) × 0,3114 mm (V)		
	Počet barev displeje	16,7 milionu barev		
Ostatní	Rozsah vodorovného snímání	30–140 kHz		
	Maximální velikost vodorovného snímání	597,888 mm		
	Rozsah svislého snímání	48–120 Hz		
	Maximální velikost svislého snímání	336,312 mm		
	Optimální přednastavené rozlišení	1920x1080@60Hz		
	Maximální rozlišení	1920x1080@120Hz		
	Plug & Play	VESA DDC2B/CI		
	Zdroj napájení	100–240 V~, 50/60 Hz, 1,5 A		
	Spotřeba energie	Typická (výchozí jas a kontrast)	19W	
		Max. (jas = 100, kontrast = 100)	≤150W	
		Režim pohotovosti	≤ 0,3 W	
	Odvedení tepla	Normální provoz	65,09 BTU/hod (typ.)	
Režim spánku (pohotovostní režim)		<1,02 BTU/hod		
Vypnutý režim		<1,02 BTU/hod		
USB-C	USB-C	Dvoustranný připojitelný konektor		
	Ultra vysoká rychlost	Přenos dat a videa		
	DisplayPort	Integrovaný režim DisplayPort Alt Mode		
	Napájecí zdroj	USB PD verze 3.0		
	Maximální napájecí výkon	Až 90 W (5 V/3 A, 7 V/3 A, 9 V/3 A, 10 V/3 A, 12 V/3 A, 15 V/3 A, 20 V/3,25 A, 20 V/4,5 A)		
Fyzické vlastnosti	Vstupní konektor	HDMI, vstup DisplayPort, USB-C, výstup DisplayPort, RJ45, USB 3.2 Gen1×4 (zahrnuje 1 rychlou nabíječku), sluchátka		
	RJ45	Ethernet LAN (10M/100M/1000M)		
	Typ signálního kabelu	Odpojitelný		
Provozní podmínky	Teplota	Provozní	0°C–40°C	
		Mimo provoz	–25 °C–55 °C	
	Relativní vlhkost	Provozní	10%–85% (non-Condensing)	
		Mimo provoz	5%–93% (non-Condensing)	
	Nadmořská výška	Provozní	0m–5000m (0ft–16404ft)	
		Mimo provoz	0m–12192m (0ft–40000ft)	

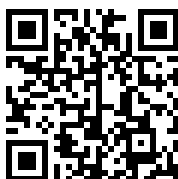

# Zásady společnosti AOC týkající se vadných pixelů na displejích monitorů

Společnost AOC usiluje o dodávání produktů nejvyšší kvality. Využíváme některé z nejpokročilejších výrobních postupů v odvětví a uplatňujeme přísnou kontrolu kvality. Přesto se výskyty vadných pixelů nebo subpixelů na panelech monitorů někdy nedají zcela vyhnout.

Žádný výrobce nemůže zaručit, že všechny panely budou zcela bez pixelových vad, avšak společnost AOC zaručuje, že jakýkoli monitor s nepřijatelným počtem vad bude v rámci záruky opraven nebo vyměněn. Toto upozornění vysvětluje různé typy pixelových vad a definuje přijatelné úrovně vad pro každý typ. Aby bylo možné uplatnit nárok na opravu nebo výměnu v rámci záruky, musí počet pixelových vad na panelu monitoru překročit tyto přijatelné úrovně. Například nejvýše 0,0004 % subpixelů na monitoru smí být vadných.

Společnost AOC navíc stanovuje ještě přísnější kvalitativní standardy pro určité typy či kombinace vad pixelů, které jsou nápadnější než jiné. Tato zásada platí po celém světě.

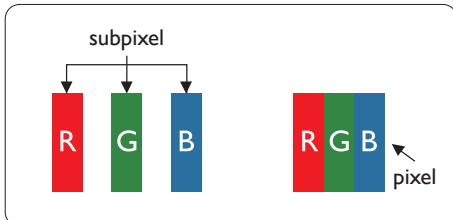

## Pixely a subpixely

Pixel neboli obrazový bod se skládá ze tří subpixelů v základních barvách červená, zelená a modrá. Množství pixelů dohromady tvoří obraz. Jsou-li všechny subpixely pixelu rozsvíceny, tři barevné subpixelly společně vytvářejí jeden bílý pixel. Jsou-li všechny zhasnuté, tři barevné subpixelly společně vytvářejí jeden černý pixel. Ostatní kombinace rozsvícených a zhasnutých subpixelů vytvářejí jednotlivé pixely jiných barev.

## Typy vad pixelů

Vady pixelů a subpixelů se na obrazovce projevují různými způsoby. Rozlišujeme dvě kategorie vad pixelů a několik typů vad subpixelů v rámci každé kategorie.

### Vady ve formě svítících bodů

Vady ve formě svítících bodů se projevují jako pixely nebo subpixelly, které jsou trvale rozsvícené neboli „zapnuté“. Jinými slovy, svítící bod je subpixel, který vystupuje na obrazovce, když monitor zobrazuje tmavý motiv. Existují následující typy vad ve formě svítících bodů.

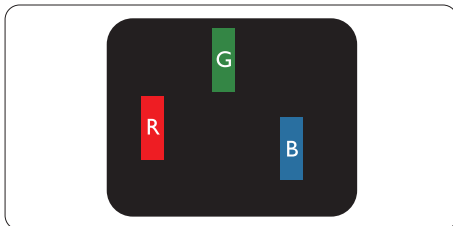

Jeden rozsvícený červený, zelený nebo modrý subpixel.

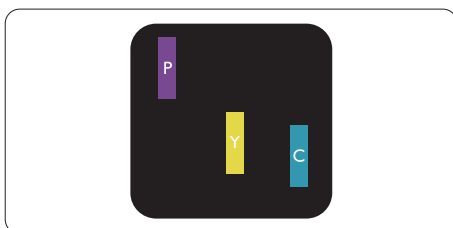

Dva sousední rozsvícené subpixelly:

- Červená + Modrá = Fialová

- Červená + Zelená = Žlutá

- Zelená + Modrá = Azurová (světle modrá)

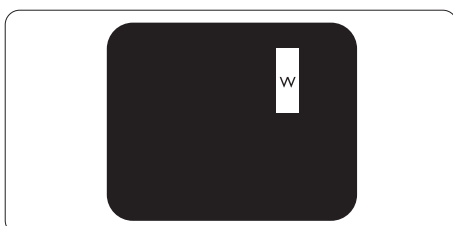

Tři sousední rozsvícené subpixely (jeden bílý pixel).

Poznámka

Červená nebo modrá světlá tečka musí být více než o 50 procent jasnější než sousední tečky, zatímco zelená světlá tečka musí být o 30 procent jasnější než sousední tečky.

#### Defekty černých bodů

Defekty černých bodů se projevují jako pixely nebo subpixely, které jsou vždy tmavé nebo „vypnuté“. Jinými slovy, tmavý bod je subpixel, který vystupuje na obrazovce při zobrazení světlého vzoru. Jedná se o následující typy defektů černých bodů.

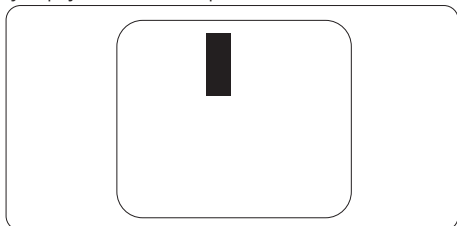

#### Blízkost defektů pixelů

Vzhledem k tomu, že defekty pixelů a subpixelů stejného typu, které jsou blízko u sebe, mohou být nápadnější, stanovuje společnost AOC rovněž tolerance pro jejich vzájemnou vzdálenost.

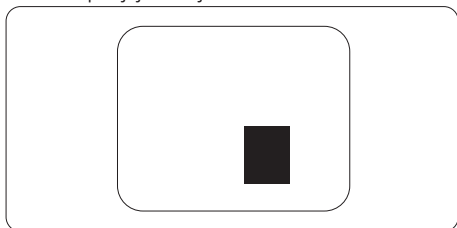

#### Tolerance defektů pixelů

Aby bylo během záruční doby možné uplatnit nárok na opravu nebo výměnu z důvodu defektů pixelů, musí počet vadných pixelů nebo subpixelů na panelu monitoru AOC překročit limity uvedené v webovém manuálu.

VADY JASNÝCH BODŮ	PŘIJATELNÁ ÚROVEŇ
1 rozsvícený subpixel	2
2 sousední rozsvícené subpixely	1
3 sousední rozsvícené subpixely (jeden bílý pixel)	0
Vzdálenost mezi dvěma vadami jasných bodů*	$\geq 15\text{mm}$
Celkový počet vad jasných bodů všech typů	2
VADY TM AVÝCH BODŮ	PŘIJATELNÁ ÚROVEŇ
1 tmavý subpixel	5 nebo méně
2 sousední tmavé subpixely	2 nebo méně
3 sousední tmavé subpixely	$\leq 1$
Vzdálenost mezi dvěma vadami tmavých bodů*	$\geq 15\text{mm}$
Celkový počet vad tmavých bodů všech typů	5 nebo méně
CELKOVÝ POČET BODOVÝCH VAD	PŘIJATELNÁ ÚROVEŇ
Celkový počet vadných bodů všech typů (svítících nebo černých)	5 nebo méně

Poznámka

\*: 1 nebo 2 sousední vadné subpixely = 1 vadný bod.

## Přednastavené režimy zobrazení

STANDARD	ROZLIŠENÍ (±1 Hz)	VODITELNÝ KMITOČET (kHz)	SVISLÝ KMITOČET (Hz)
VGA	640x480@60Hz	31,469	59,94
	640x480@72Hz	37,861	72,809
	640x480@75Hz	37.500	75.000
MAC MODES VGA	640x480@67Hz	35.000	66.667
REŽIM IBM	720x400@70Hz	31,469	70,087
SVGA	800x600@56Hz	35,156	56,25
	800x600@60Hz	37,879	60,317
	800x600@72Hz	48,077	72,188
	800x600@75Hz	46,875	75.000
MAC MIDE SVGA	832x624@75Hz	49,725	74,500
XGA	1024x768@60Hz	48,363	60,004
	1024x768@70Hz	56,476	70,069
	1024x768@75Hz	60.023	75.029
SXGA	1280x1024@60Hz	63,981	60,020
	1280x1024@75Hz	79,976	75,025
WSXG	1280x720@60Hz	44,772	59,855
	1280x960@60Hz	60.000	60.000
WXGA+	1440x900@60Hz	55,935	59,876
WSXGA+	1680x1050@60Hz	64,674	59,883
FHD	1920x1080@60Hz	67,500	60,000
	1920x1080@75Hz	83,894	74,973
	1920x1080@100Hz	110.000	100.000
	1920x1080@120Hz	135.000	120.000

Poznámka: Podle standardu VESA může při výpočtu obnovovací frekvence (frekvence snímků) různých operačních systémů a grafických karet dojít k určité chybě (±1 Hz). Pro zlepšení kompatibility byla jmenovitá obnovovací frekvence tohoto produktu zaokrouhlena. Řiďte se skutečným produktem.

# Doporučení pro prevenci syndromu počítačového vidění (CVS)

(Platí pouze pro daný model aplikace)

Monitory AOC jsou vybaveny technologií TÜV Rheinland® EyeComfort 3.0, která zabraňuje únavě očí způsobené dlouhodobým používáním počítače. Tento pokročilý čtyřhvězdičkový certifikační standard zajišťuje snížení vizuální únavy kombinací hardwarových a designových prvků, které jsou ve vašem monitoru standardně aktivovány.

## Funkce šetrné k očím:

- **Protisvětelný displej:** Matný protisvětelný povlak minimalizuje odlesky z okolních zdrojů osvětlení, jako jsou okna nebo stropní svítidla, čímž snižuje vizuální rušení a zvyšuje čitelnost obrazovky.
- **Technologie bez blikání:** Využívá řízení podsvícení stejnosměrným proudem (DC) k udržení konstantní úrovně jasu a eliminaci blikání obrazovky – běžné příčiny únavy očí.
- **Režim LowBlue:** Tento monitor snižuje expozici škodlivému modrému světlu ze zhruba 50 procent na méně než 35 procent, čímž chrání vaše oči bez újmy na kvalitě barev. Funkce sníženého modrého světla je nastavena jako výchozí tovární nastavení za účelem splnění certifikace TÜV Rheinland pro hardwarové snížení modrého světla.
- **Režim čtení:** Režim čtení poskytuje zážitek podobný čtení z papíru, který je nejlépe vhodný pro prohlížení dlouhých dokumentů, článků nebo eKnih. Úpravou kontrastu, jasu a teploty barev umožňuje přirozenější a pohodlnější čtení a snižuje tak únavu očí během delších čtecích sezení.

Pro snížení únavy očí a zvýšení produktivity dodržujte při uspořádání pracovního prostoru následující osvědčené postupy:

- **Optimalizujte ergonomii:** Uspořádejte stůl a židli tak, aby vaše nohy spočívaly ploše na podlaze, vaše oči byly ve vzdálenosti přibližně jedné délky paže od obrazovky a ruce mohly pohodlně ležet na klávesnici a myši. Úroveň očí by měla být o pět až sedm cm (dvě až tři palce) pod horním okrajem monitoru. Pokud nosíte bifokální nebo progresivní brýle, upravte výšku monitoru tak, abyste minimalizovali naklánění hlavy.
- **Dodržujte zdravou vzdálenost při sledování:** Udržujte vzdálenost **50 až 70 centimetrů (20 až 28 palců)** mezi očima a obrazovkou. Dlouhodobé vystavení obrazovce může způsobit únavu očí a negativně ovlivnit zrak. Pro snížení zátěže **si odpočívajte pět až deset minut** po každé hodině práce s obrazovkou. Pravidelné přesouvání zraku na vzdálené předměty také pomáhá uvolnit oční svaly.
- **Upravte nastavení displeje:** Vyberte nejvhodnější režim monitoru pro své úkoly nebo ručně upravte jas a kontrast podle svého pohodlí.
- **Ovládejte osvětlení:** Zajistěte, aby na obrazovce nebyly odlesky ani blikání způsobené stropním osvětlením nebo okny. Osvětlení za monitorem by mělo odpovídat jasů obrazovky, zejména při zobrazování světlých pozadí. Vyhněte se zářivkám a vysoce reflexním povrchům.
- **Vytvářejte zdravé pracovní návyky:** Často mrkejte a dodržujte dobré zvyky péče o oči, které pomáhají předcházet suchosti a nepohodlí. Časté, krátké přestávky jsou účinnější než málo četné, delší přestávky při udržování vizuálního pohodlí během dne.
- **Provedte cviky pro oči a krk:** Pravidelně se zaměřujte na vzdálené předměty, abyste snížili únavu očí. Zavřete oči a jemně je otáčejte v kruzích. Pro uvolnění napětí protáhněte krk pomalým nakláněním hlavy dopředu, dozadu a do stran.

## Přiřazení pinů



19pinový signální kabel barevného displeje

Číslo pinu	Název signálu	Číslo pinu	Název signálu	Číslo pinu	Název signálu
1.	TMDS Data 2+	9.	TMDS Data 0-	17.	DDC/CEC Ground
2.	Stínění TMDS Data 2	10.	TMDS Clock +	18.	+5 V napájení
3.	TMDS Data 2-	11.	Stínění hodinového signálu TMDS	19.	Detekce připojení za provozu
4.	TMDS Data 1+	12.	Hodinový signál TMDS-		
5.	Stínění datového signálu TMDS 1	13.	CEC		
6.	TMDS Data 1-	14.	Rezervováno (N.C. na zařízení)		
7.	TMDS Data 0+	15.	SCL		
8.	Stínění TMDS Data 0	16.	SDA		

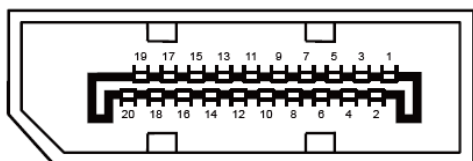

20-pinový kabel signálu barevného displeje

Číslo pinu	Název signálu	Číslo pinu	Název signálu
1	ML_Lane 3 (n)	11	GND
2	GND	12	ML_Lane 0 (p)
3	ML_Lane 3 (p)	13	CONFIG1
4	ML_Lane 2 (n)	14	CONFIG2
5	GND	15	AUX_CH(p)
6	ML_Lane 2 (p)	16	GND
7	ML_Lane 1 (n)	17	AUX_CH(n)
8	GND	18	Detekce připojení za provozu
9	ML_Lane 1 (p)	19	Return DP_PWR
10	ML_Lane 0 (n)	20	DP_PWR

# Plug and Play

## Funkce Plug & Play DDC2B

Tento monitor je vybaven funkcemi VESA DDC2B v souladu se standardem VESA DDC. Umožňuje monitoru informovat hostitelský systém o své identitě a – v závislosti na úrovni použitého DDC – sdělovat další informace o svých zobrazovacích schopnostech.

DDC2B je obousměrný datový kanál založený na protokolu I<sup>2</sup>C. Hostitelský systém může požadovat informace EDID prostřednictvím kanálu DDC2B.

