

사용자매뉴얼



CU34E4CV MONITOR

AOC.COM

©2026 AOC. All rights reserved

Version: A01

AOC

안전	1
국가 표준 규격	1
전원	2
설치	3
청소	4
Other.....	5
설치	6
박스 내용물	6
스탠드 및 베이스 설치	7
시야각 조절	9
모니터 연결	10
KVM 기능	11
벽걸이 설치	13
Adaptive-Sync 기능	14
조정	15
단축키	15
OSD 설정	16
Game Setting (게임 설정)	17
Preset Mode (사전 설정 모드).....	19
Picture (화면)	20
Input (입력)	22
PIP/PBP	23
Settings (설정).....	25
끄기 / 켜기.....	25
Audio (오디오)	26
OSD Setup (OSD 설정)	27
Information (정보)	28
LED 표시등	29
문제 해결.....	30
사양	31
일반 사양	31
AOC 모니터 패널 픽셀 결함 정책	33
프리셋 디스플레이 모드	35
컴퓨터 시각 증후군 (CVS) 을 예방하기 위한 권장 사항.....	36
핀 할당.....	37
플러그 앤 플레이.....	38

안전

국가 표준 규격

다음 하위 섹션에서는 본 문서에서 사용되는 국가 표준 규격에 대해 설명합니다 .

참고 , 주의 및 경고

이 안내서 전반에 걸쳐 텍스트 블록은 아이콘과 함께 굵은 글씨체 또는 이탤릭체로 표시될 수 있습니다 . 이러한 블록은 참고 , 주의 및 경고를 나타내며 , 다음과 같이 사용됩니다 :



참고 : 참고는 컴퓨터 시스템을 보다 효율적으로 사용할 수 있도록 도와주는 중요한 정보를 나타냅니다 .





주의 : 주의는 하드웨어 손상 또는 데이터 손실의 가능성을 나타내며 , 해당 문제를 방지하는 방법을 안내합니다 .





경고 : 경고는 신체 상해의 가능성을 나타내며 , 해당 문제를 방지하는 방법을 안내합니다 . 일부 경고는 다른 형식으로 표시되거나 아이콘 없이 나타날 수 있습니다 . 이러한 경우 경고의 구체적인 표현은 규제 기관의 요구에 따릅니다 .

전원

 모니터는 라벨에 표시된 전원 유형에서만 작동하십시오. 가정에 공급되는 전원 유형이 확실하지 않은 경우 판매점이나 지역 전력 회사에 문의하십시오.

 이 모니터는 접지용 세 번째 핀이 있는 3 핀 접지 플러그가 장착되어 있습니다. 이 플러그는 안전을 위해 접지된 전원 콘센트에만 연결할 수 있습니다. 사용 중인 콘센트가 3 선 플러그를 수용하지 않는 경우, 반드시 전기 기술자에게 올바른 콘센트를 설치하도록 하거나 안전하게 접지할 수 있는 어댑터를 사용하십시오. 절대 접지 플러그의 안전 기능을 무력화하지 마십시오.

 번개가 칠 때나 장기간 사용하지 않을 경우에는 반드시 장치의 플러그를 뽑아 두십시오. 이 조치는 전원 서지로 인한 모니터 손상을 방지합니다.

 멀티탭 및 연장 코드를 절대 과부하하지 마십시오. 과부하는 화재 또는 감전을 유발할 수 있습니다.

 원활한 작동을 위해 반드시 100-240V AC, 최소 5A 로 표시된 적절히 구성된 콘센트를 갖춘 UL 인증 컴퓨터와 함께 모니터를 사용하십시오.

 벽면 콘센트는 반드시 장비 근처에 설치되어야 하며, 쉽게 접근할 수 있어야 합니다.

설치

! 모니터를 불안정한 카트, 스탠드, 삼각대, 브래킷 또는 테이블 위에 놓지 마십시오. 모니터가 떨어질 경우 사람에게 부상을 입히거나 본 제품에 심각한 손상을 초래할 수 있습니다. 제조업체가 권장하거나 본 제품과 함께 제공되는 카트, 스탠드, 삼각대, 브래킷 또는 테이블만 사용하십시오. 설치 시 제조업체의 지침을 반드시 준수하고 제조업체가 권장하는 장착 액세서리를 사용하십시오. 제품과 카트를 함께 이동할 때는 주의를 기울이십시오.

! 모니터 본체의 슬롯에 어떠한 물체도 절대 밀어 넣지 마십시오. 회로 부품이 손상되어 화재나 감전 사고가 발생할 수 있습니다. 모니터에 액체를 절대 쏟지 마십시오.

! 제품 전면을 바닥에 놓지 마십시오.

! 모니터를 벽이나 선반에 장착할 경우에는 제조업체가 승인한 장착 키트를 사용하고, 키트에 포함된 지침을 반드시 따르십시오.

! 아래 그림과 같이 모니터 주변에 충분한 공간을 확보하십시오. 그렇지 않으면 공기 순환이 원활하지 않아 과열로 인해 화재가 발생하거나 모니터가 손상될 수 있습니다.

! 패널이 베젤에서 박리되는 등의 잠재적 손상을 방지하기 위해 모니터가 -5도 이상 아래로 기울어지지 않도록 하십시오. -5도 이하의 하향 기울기 각도를 초과할 경우, 모니터 손상은 보증 대상에서 제외됩니다.

모니터를 벽이나 스탠드에 설치할 때 권장되는 환기 공간은 다음과 같습니다 :

스탠드에 설치됨

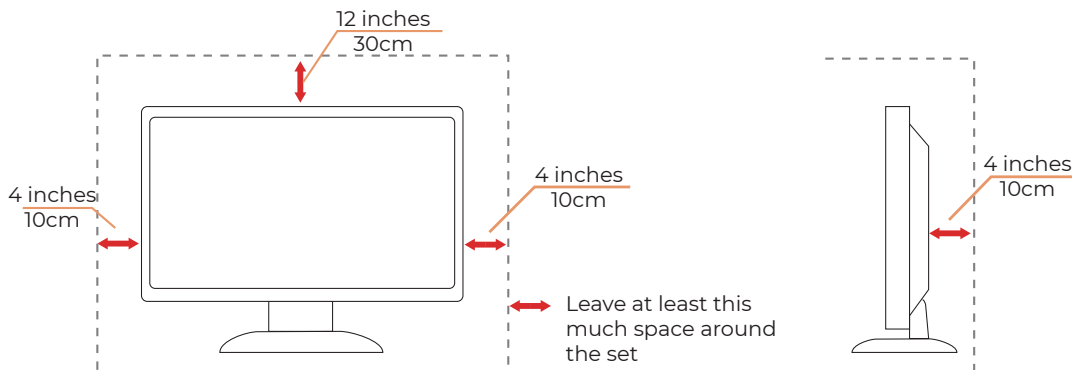

청소

! 케비닛은 물에 적신 부드러운 천으로 정기적으로 청소하십시오.

! 청소 시에는 부드러운 면 또는 마이크로화이버 천을 사용하십시오. 천은 적셨으나 거의 마른 상태여야 하며, 액체가 케이스 내부로 들어가지 않도록 주의하십시오.



! 제품을 청소하기 전에 반드시 전원 코드를 분리하십시오.

Other

 제품에서 이상한 냄새, 소리 또는 연기가 발생할 경우 즉시 전원 플러그를 분리하고 서비스 센터에 연락하십시오.

 환기구가 테이블이나 커튼 등에 의해 막히지 않도록 하십시오.

 작동 중에는 LCD 모니터가 심한 진동이나 강한 충격을 받지 않도록 하십시오.

 작동 중이나 운송 중에 모니터를 충격하거나 떨어뜨리지 마십시오.

 전원 코드는 안전 인증을 받은 제품이어야 합니다. 독일의 경우 H03VV-F, 3G, 0.75 mm² 이상 규격을 사용하여야 하며, 기타 국가의 경우 해당 국가에 적합한 유형을 사용하십시오.

 이어폰 및 헤드폰에서 발생하는 과도한 음압은 청력 손상을 일으킬 수 있습니다. 이퀄라이저를 최대치로 조정하면 이어폰 및 헤드폰의 출력 전압이 증가하여 음압 레벨이 상승합니다.

설치

박스 내용물

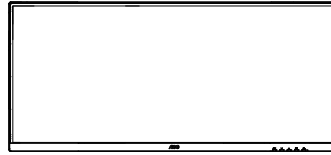

Monitor



Quick Start Guide

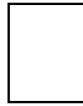

Warranty Card



Stand



Base



Power Cable



HDMI Cable



DisplayPort Cable



USB Cable



USB C-C Cable

* 모든 국가 및 지역에 모든 신호 케이블이 제공되는 것은 아닙니다. 확인을 위해 지역 대리점 또는 AOC 지사에 문의하시기 바랍니다.

스탠드 및 베이스 설치

다음 단계에 따라 베이스를 설치하거나 제거하시기 바랍니다.

설치 :

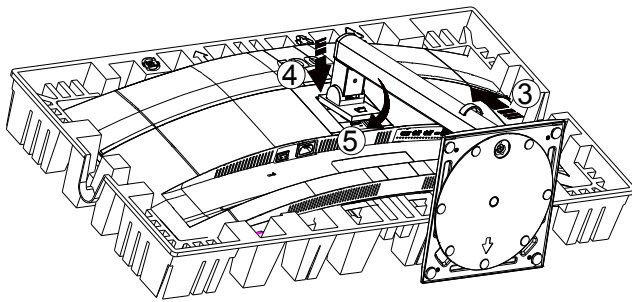
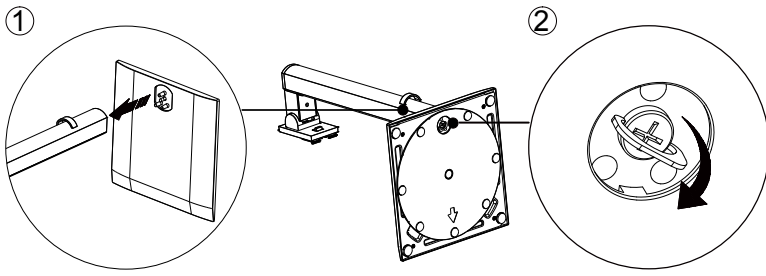

제거 :

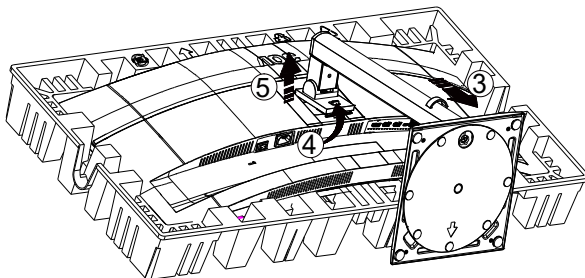
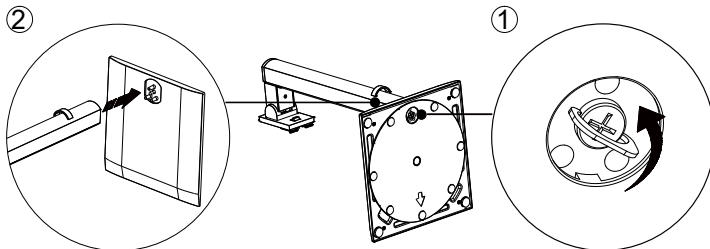

베이스 나사 규격 : M6 × 19mm(유효 나사 길이 5.5mm)

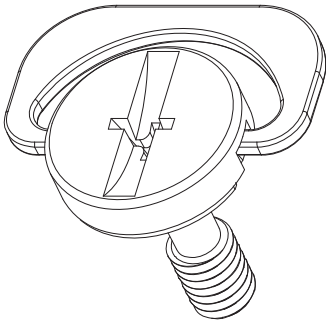

 참고 : 디스플레이 디자인은 본 설명서의 그림과 다를 수 있습니다 .

시야각 조절

최적의 시청 경험을 위해 사용자는 화면에 자신의 얼굴 전체가 보이도록 한 후, 개인 취향에 따라 모니터 각도를 반드시 조정하십시오.

모니터 각도 조절 시 모니터가 넘어지지 않도록 스탠드를 반드시 잡으십시오.

모니터는 아래와 같이 조절할 수 있습니다 :

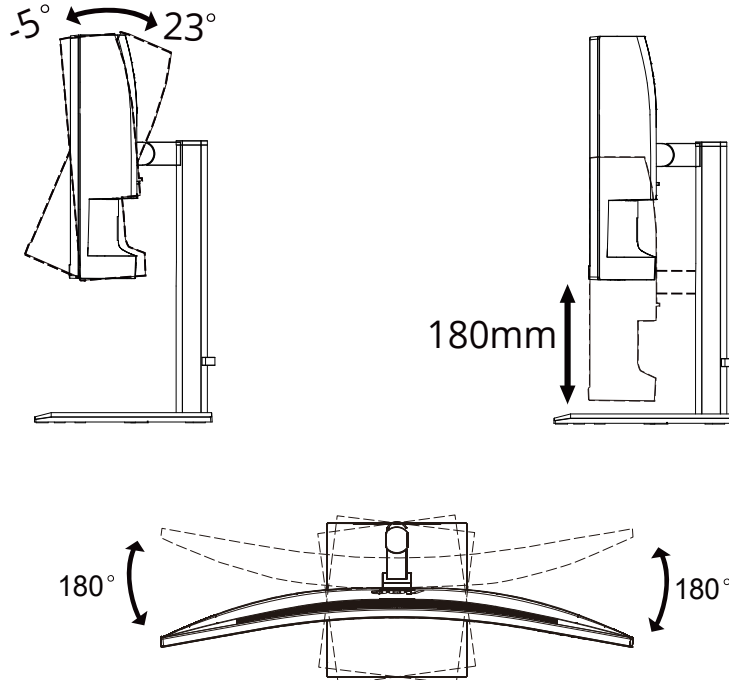

참고 :

각도 조절 시 LCD 화면을 직접 만지지 마십시오 .LCD 화면을 만지면 손상이 발생할 수 있습니다 .

경고

- 패널 박리 등 화면 손상을 방지하기 위해 모니터가 -5 도 이상 아래로 기울어지지 않도록 하십시오 .
- 모니터 각도 조절 시 화면을 누르지 말고 베젤만 잡으십시오 .

모니터 연결

모니터 및 컴퓨터 후면의 케이블 연결 :

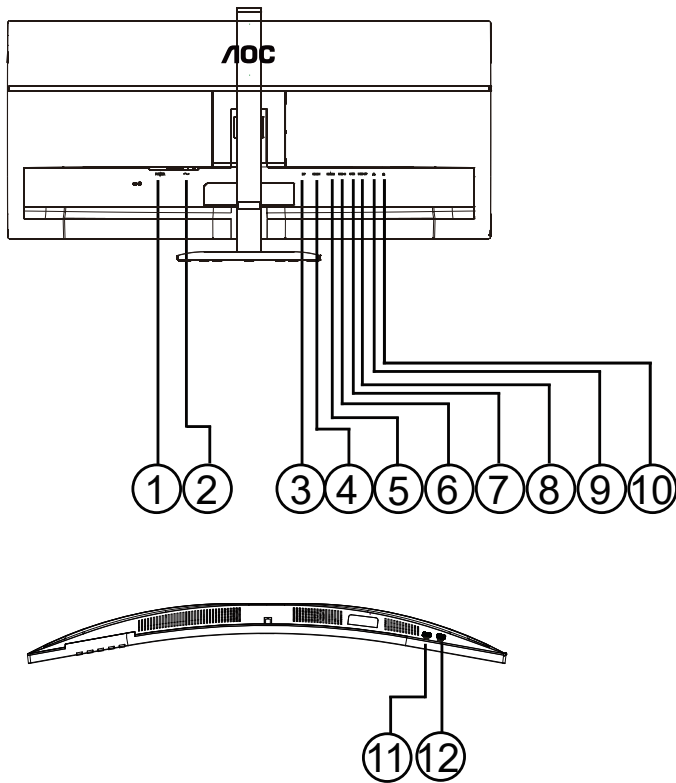

1. 전원 스위치
2. 전원
3. DisplayPort
4. HDMI 1
5. HDMI 2
6. USB C
7. USB3.2 Gen1x2
8. USB 업스트림
9. RJ45 입력
10. 이어폰
11. USB3.2 Gen1x1
12. USB3.2 Gen1 다운스트림 + 충전 x1

PC 에 연결

1. 전원 코드를 디스플레이 후면에 단단히 연결하십시오 .
 2. 컴퓨터의 전원을 끄고 전원 코드를 분리하십시오 .
 3. 디스플레이 신호 케이블을 컴퓨터 후면의 비디오 커넥터에 연결하십시오 .
 4. 컴퓨터와 디스플레이의 전원 코드를 가까운 콘센트에 연결하십시오 .
 5. 컴퓨터와 디스플레이를 켜십시오 .
- 모니터에 화면이 표시되면 설치가 완료된 것입니다 . 화면이 표시되지 않으면 문제 해결을 참조하십시오 .
- 장비 보호를 위해 항상 PC 와 LCD 모니터의 전원을 끈 후 연결하십시오 .

KVM 기능

KVM 이란 무엇입니까 ?

KVM 기능을 사용하면 한 대의 AOC 모니터에 두 대의 PC, 두 대의 노트북, 또는 한 대의 PC 와 한 대의 노트북을 동시에 표시하고, 하나의 키보드와 마우스로 두 장치를 제어할 수 있습니다. OSD 메뉴의 “Input Select(입력 선택)”에서 입력 신호 소스를 선택하여 PC 또는 노트북 장치 간의 제어를 전환하십시오.

KVM 을 사용하는 방법은 무엇입니까 ?

1 단계 : 하나의 장치 (PC 또는 노트북) 를 USB C 를 통해 모니터에 연결하십시오 .

2 단계 : 다른 장치를 HDMI 또는 DisplayPort 를 통해 모니터에 연결하십시오 . 그런 다음 이 장치를 USB 업스트림 포트 를 통해 모니터에 추가로 연결하십시오 .

3 단계 : 주변기기 (키보드 및 마우스) 를 USB 포트 를 통해 모니터에 연결하십시오 .

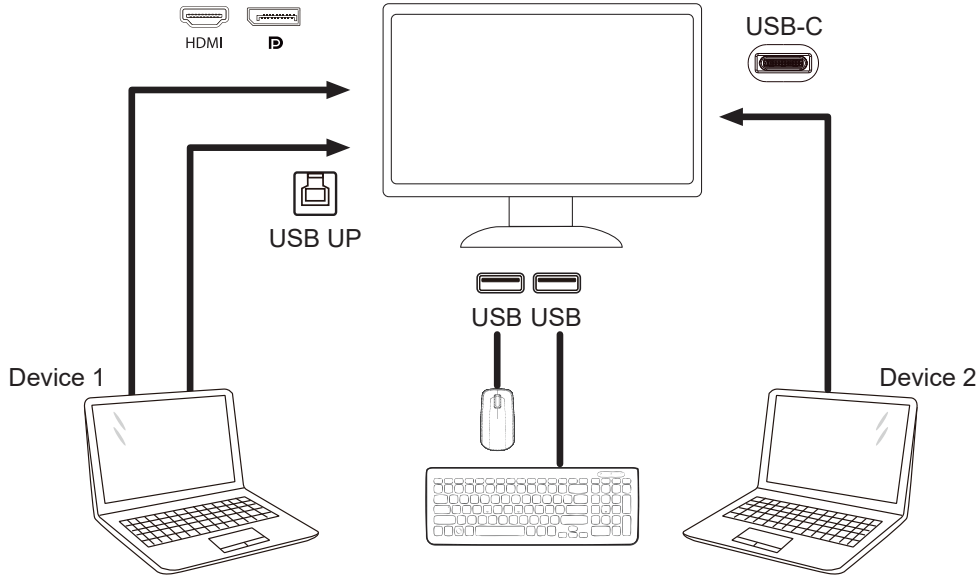

Note: Display design may differ from that illustrated

4 단계 : 설정으로 들어가서 OSD 설정 페이지로 이동한 후 USB 선택 탭에서 “Auto(자동)”, “USB C”, 또는 “USB up(USB 업스트림 포트)”를 선택하십시오 .

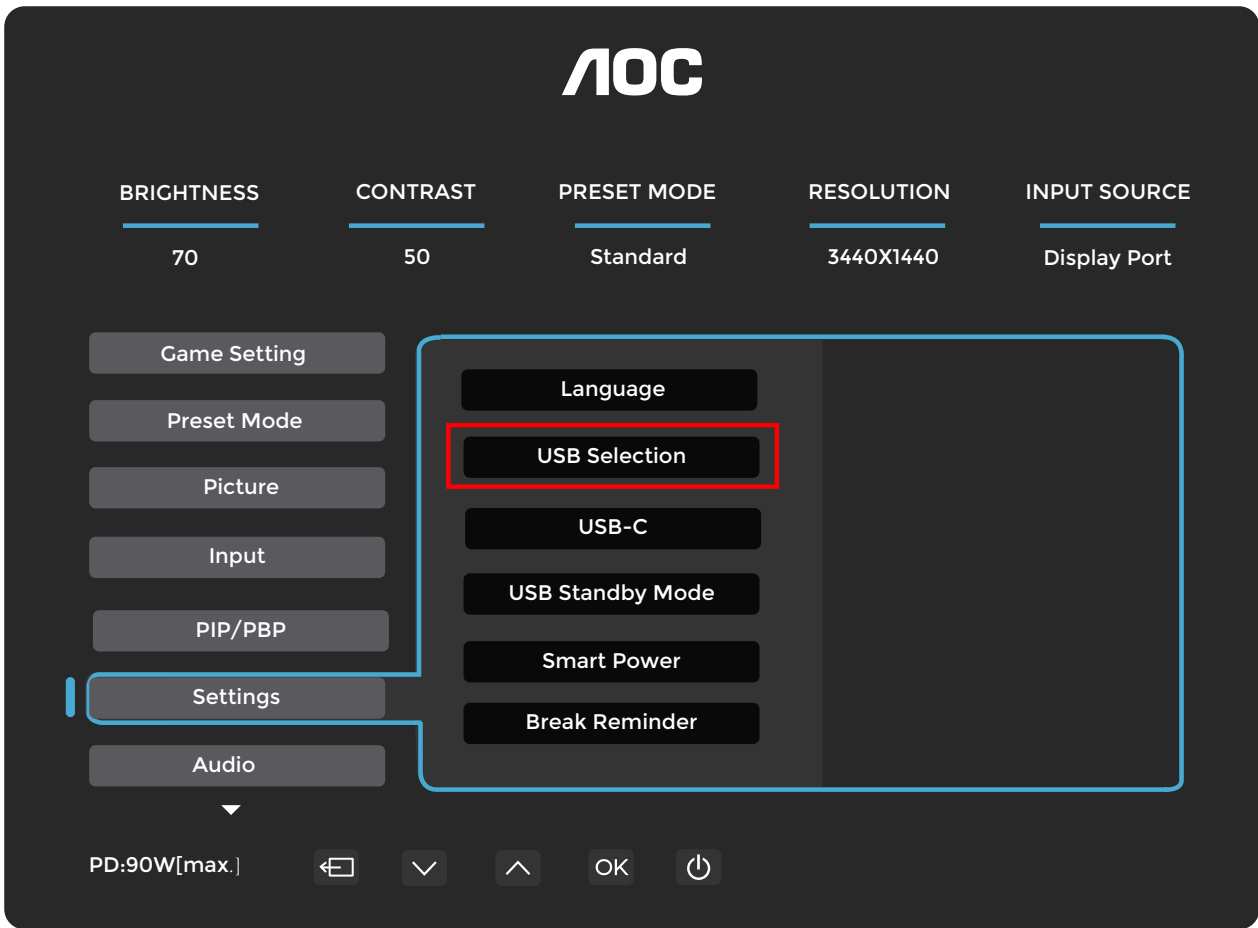

USB Selection (USB 선택)	기능 설명
Auto (자동)	자동으로 입력 신호에 따라 USB C 또는 USB 업스트림 포트를 선택합니다 .
USB C	USB C 케이블을 통해 USB 허브 기능을 제공합니다 .
USB up (USB 업스트림 포트)	USB 업스트림 포트 USB up 케이블을 통해 USB 허브 기능을 제공합니다 .

벽걸이 설치

옵션 벽걸이 암 설치를 준비하십시오.

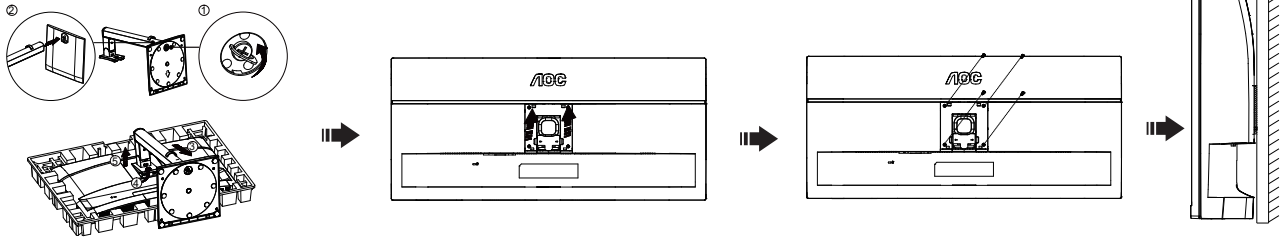

이 모니터는 별도로 구매한 벽걸이 암에 부착할 수 있습니다. 이 절차를 진행하기 전에 전원을 반드시 차단하십시오. 다음 단계를 따르십시오 :

1. 받침대를 제거하십시오.
2. 벽걸이 암 조립은 제조업체의 지침을 반드시 따르십시오.
3. 벽걸이 암을 모니터 뒷면에 장착하십시오. 암의 구멍과 모니터 뒷면의 구멍을 정확히 맞추십시오.
4. 4 개의 나사를 구멍에 삽입하고 조이십시오.
5. 케이블을 다시 연결하십시오. 벽에 부착하는 방법은 옵션 벽걸이 암과 함께 제공된 사용 설명서를 참조하십시오.

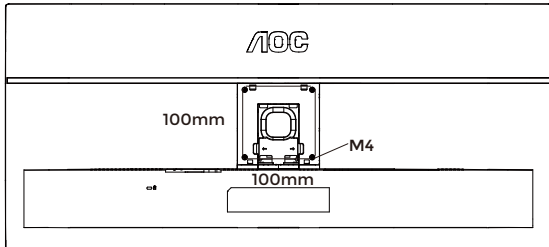

벽걸이 걸이 나사 규격 : $M4*(10+X)mm$, (X= 벽걸이 브래킷 두께)

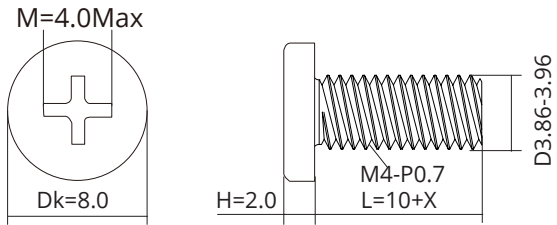

참고 : 모든 모델에 VESA 장착 나사 구멍이 제공되지 않을 수 있으니, 판매점 또는 AOC 공식 부서에 문의하십시오. 벽걸이 설치 시에는 반드시 제조업체에 연락하십시오.

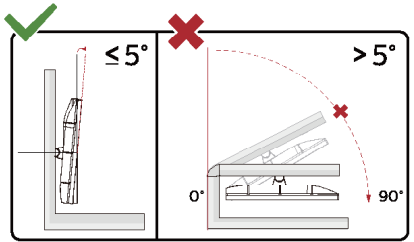

* 디스플레이 디자인은 본 설명서의 그림과 다를 수 있습니다.

⚠경고 :

1. 패널 바리 등 화면 손상을 방지하기 위해 모니터가 -5 도 이상 아래로 기울어지지 않도록 하십시오.
2. 모니터 각도 조절 시 화면을 누르지 말고 베젤만 잡으십시오.

Adaptive-Sync 기능

1. Adaptive-Sync 기능은 DisplayPort/HDMI/USB C 와 함께 작동합니다 .
2. 호환 그래픽 카드 : 권장 목록은 아래와 같으며 , www.AMD.com 에서 확인할 수도 있습니다 .

그래픽 카드

- Radeon™ RX Vega 시리즈
- Radeon™ RX 500 시리즈
- Radeon™ RX 400 시리즈
- Radeon™ R9/R7 300 시리즈 (R9 370/X, R7 370/X, R7 265 제외)
- Radeon™ Pro Duo (2016)
- Radeon™ R9 Nano 시리즈
- Radeon™ R9 Fury 시리즈
- Radeon™ R9/R7 200 시리즈 (R9 270/X, R9 280/X 제외)

프로세서

- AMD Ryzen™ 7 2700U
- AMD Ryzen™ 5 2500U
- AMD Ryzen™ 5 2400G
- AMD Ryzen™ 3 2300U
- AMD Ryzen™ 3 2200G
- AMD PRO A12-9800
- AMD PRO A12-9800E
- AMD PRO A10-9700
- AMD PRO A10-9700E
- AMD PRO A8-9600
- AMD PRO A6-9500
- AMD PRO A6-9500E
- AMD PRO A12-8870
- AMD PRO A12-8870E
- AMD PRO A10-8770
- AMD PRO A10-8770E
- AMD PRO A10-8750B
- AMD PRO A8-8650B
- AMD PRO A6-8570
- AMD PRO A6-8570E
- AMD PRO A4-8350B
- AMD A10-7890K
- AMD A10-7870K
- AMD A10-7850K
- AMD A10-7800
- AMD A10-7700K
- AMD A8-7670K
- AMD A8-7650K
- AMD A8-7600
- AMD A6-7400K

조정

단축키

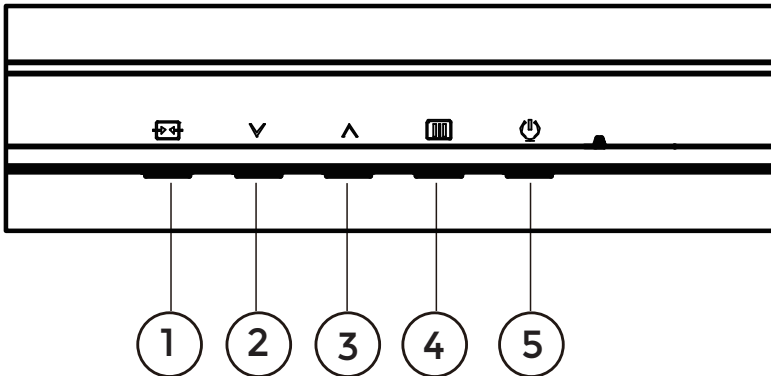

1	입력신호 / 나가기
2	사용자 키 (기본값 : 색 공간) / √
3	USB 선택 / ∧
4	메뉴 / 엔터
5	전원

메뉴 / 엔터

OSD 를 표시하거나 선택을 확인하려면 누르십시오 .

전원

전원 버튼을 눌러 모니터를 켭니다 .

사용자 키 (Game Mode (게임 모드)) / √

OSD 메뉴에서 이 단축키 기능을 사용자 정의하십시오 : 색 공간 , 사전 설정 모드 , 밝기 , 볼륨 , 언어 감마 , 색 온도 공장 기본값은 색 공간입니다 .

OSD 가 없을 때 , “√” 키를 눌러 색 공간 기능을 열고 , “√” 키 또는 “∧” 키를 눌러 색 공간 (Panel Native, sRGB) 을 선택하십시오 .

USB 선택 / ∧

OSD 가 없을 때 , “∧” 키를 눌러 USB 선택 기능을 열고 , 그 후 “√” 또는 “∧” 키를 눌러 조정하십시오 . 자동 , USB C, USB 업스트림 포트 .

입력신호 / 나가기







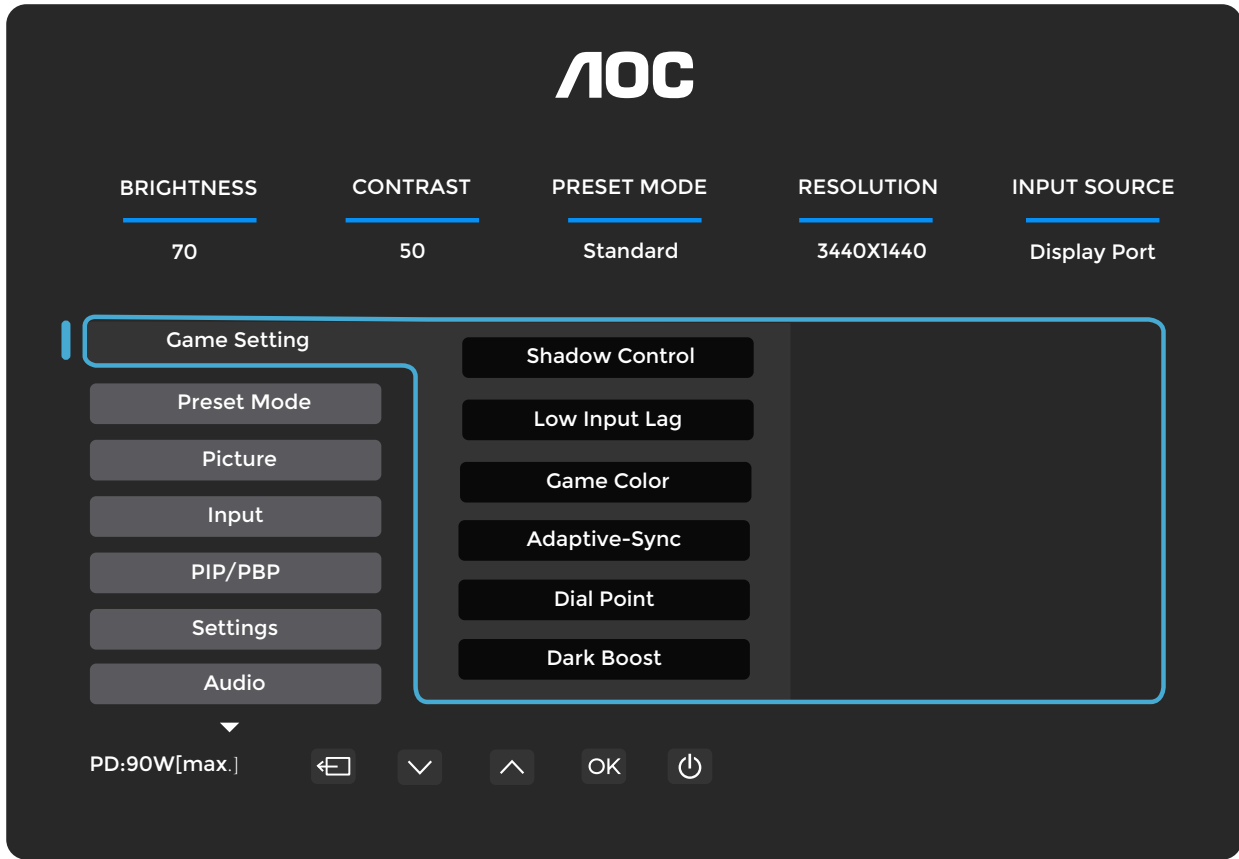

OSD 가 닫혀 있을 때 , 소스 / 나가기 버튼을 누르면 소스 단축키 기능이 작동합니다 .

OSD 메뉴가 활성화되어 있을 때 , 이 버튼은 종료 키로 작동합니다 (해당 OSD 메뉴를 종료합니다) .

OSD 설정

제어 키에 대한 기본적이고 간단한 지침입니다.



- 1). MENU 버튼을  누르면 OSD 창이 활성화됩니다.
- 2). 기능 간 이동을 위해 \downarrow 또는 \uparrow 를 누르십시오. 원하는 기능이 강조 표시되면,  MENU 버튼 / OK 를 눌러 활성화하고, 서브메뉴 기능 간 이동을 위해 \downarrow 또는 \uparrow 를 누르십시오. 원하는 서브메뉴 기능이 강조 표시되면,  MENU 버튼 / OK 를 눌러 활성화하십시오.
- 3). 선택한 기능의 설정을 변경하려면 \downarrow 또는 \uparrow 를 누르십시오. 종료하려면  /  를 누르십시오. 다른 기능을 조정하려면 2~3 단계를 반복하십시오.
- 4). OSD 잠금 기능 : OSD 를 잠그려면 모니터가 꺼진 상태에서  MENU- 버튼을 길게 누른 후  전원 버튼을 눌러 모니터를 켜십시오. OSD 잠금을 해제하려면 모니터가 꺼진 상태에서  MENU- 버튼을 길게 누른 후  전원 버튼을 눌러 모니터를 켜십시오.

참고 :

입력 신호 해상도가 Native 해상도이거나 Adaptive-Sync 인 경우, “Image Ratio” 항목은 유효하지 않습니다.

Game Setting (게임 설정)

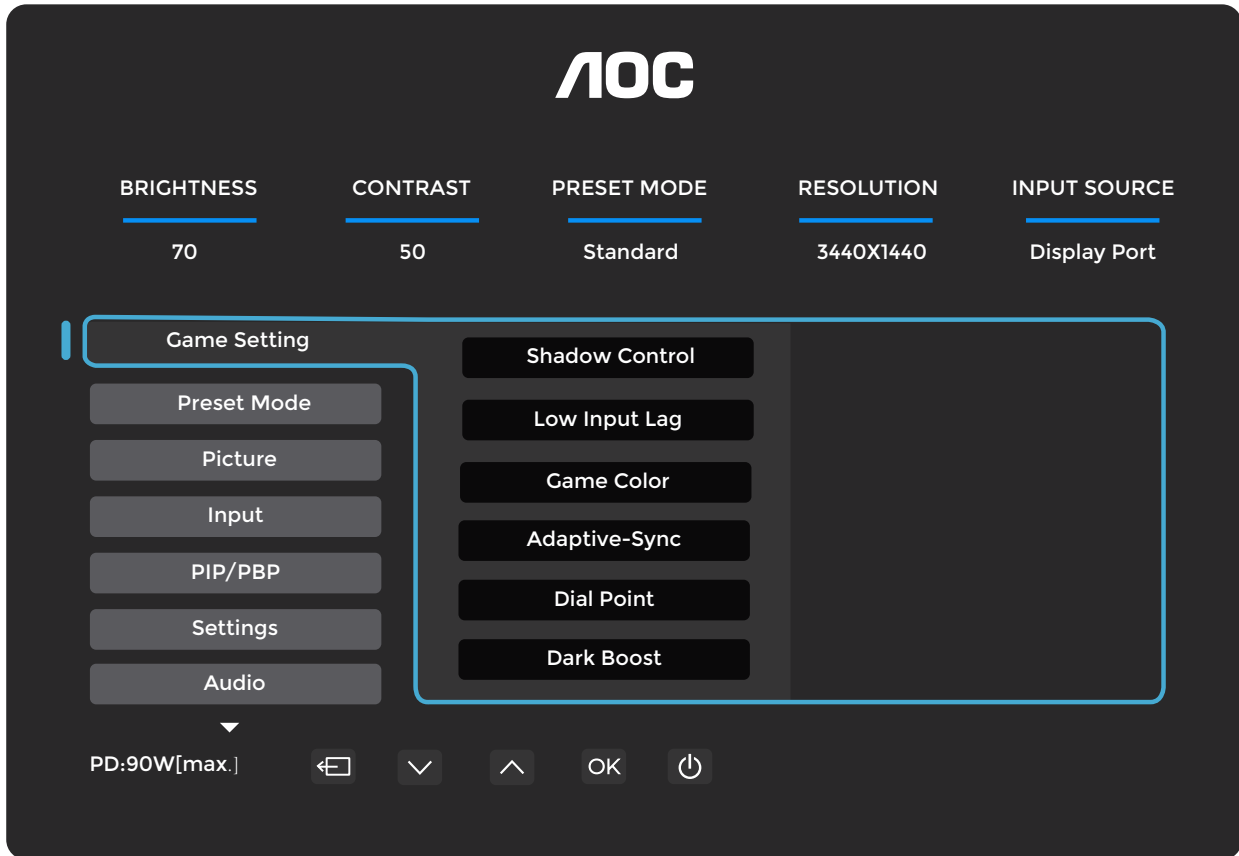

Shadow Control	0-20	새도우 컨트롤 기본값은 0이며, 사용자가 0에서 20까지 조정하여 더 선명한 화면을 얻을 수 있습니다. 화면이 너무 어두워 세부 사항을 명확히 볼 수 없을 경우, 0에서 20까지 조정하여 선명한 화면을 얻으십시오.
Low Input Lag	Off / On	입력 지연을 줄이기 위해 프레임 버퍼를 끄십시오.
Game Color (게임 색상)	0 ~ 20	Game Color(게임 색상)는 채도를 조정하여 더 나은 Picture(화면)을 얻기 위해 0~20 Level(레벨)을 제공합니다.
Adaptive-Sync	Off / On	Adaptive-Sync 을 사용하지 않도록 설정하거나 사용하도록 설정하십시오. Adaptive-Sync 실행 알림 : Adaptive-Sync 기능을 사용하도록 설정하면 일부 Game(게임) 환경에서 깜박임 (Flashing) 이 발생할 수 있습니다.
Dial Point (조준선)	Off (끄기) / On (켜기) / Dynamic (동적)	“다이얼 포인트” 기능은 1 인칭 슈팅 게임 (FPS) 에서 정확하고 정밀한 조준을 돕기 위해 화면 가운데에 조준 표시기를 배치합니다.
Dark Boost (다크 부스트)	Off (끄기) / Level1 (레벨 1) / Level2 (레벨 2) / Level3 (레벨 3)	어두운 영역 또는 밝은 영역에서 화면의 세부 정보를 향상시켜 밝은 영역의 밝기를 조정하고 과포화되지 않도록 하십시오.
MBR	0 ~ 20	MBR(모션 블러 감소)는 모션 블러를 줄이기 위해 0~20 단계까지 조정할 수 있습니다. 참고 : 1. MBR 기능은 Adaptive-Sync 가 꺼져 있고 주사율이 75Hz 이상일 때 조정할 수 있습니다. 2. 조정 값이 증가할수록 화면 밝기가 감소합니다.
MBR Sync	Off / On	MBR 동기화 (Motion Blur Remove) 를 비활성화하거나 활성화하십시오.

Overdrive	꺼짐 / 약함 / 보통 / 강함 / 부스트	<p>모니터의 응답 시간을 조정합니다 .</p> <p>참고 :</p> <p>OverDrive 를 강함으로 설정하면 화면이 흐려질 수 있습니다 . 개인의 시청 선호도에 따라 OverDrive 를 조정하거나 꺼 주시기 바랍니다 .</p> <p>부스트는 Adaptive-Sync 가 꺼져 있고 주사율이 75Hz 이상일 때만 사용할 수 있습니다 .</p> <p>부스트를 활성화하면 화면 밝기가 낮아집니다 .</p>
-----------	-------------------------	---

참고 :

읽기 , HDR Effect - Picture, HDR Effect - Movie, HDR Effect - Game, Uniformity, FPS, RTS 및 레이싱 게임 모드를 사용할 경우 다크 부스트 , 새도우 컨트롤 , 게임 색상이 비활성화됩니다 .
 HDR 이 켜져 있으면 다크 부스트 , 새도우 컨트롤 , 게임 색상을 조정할 수 없습니다 .

Preset Mode (사전 설정 모드)

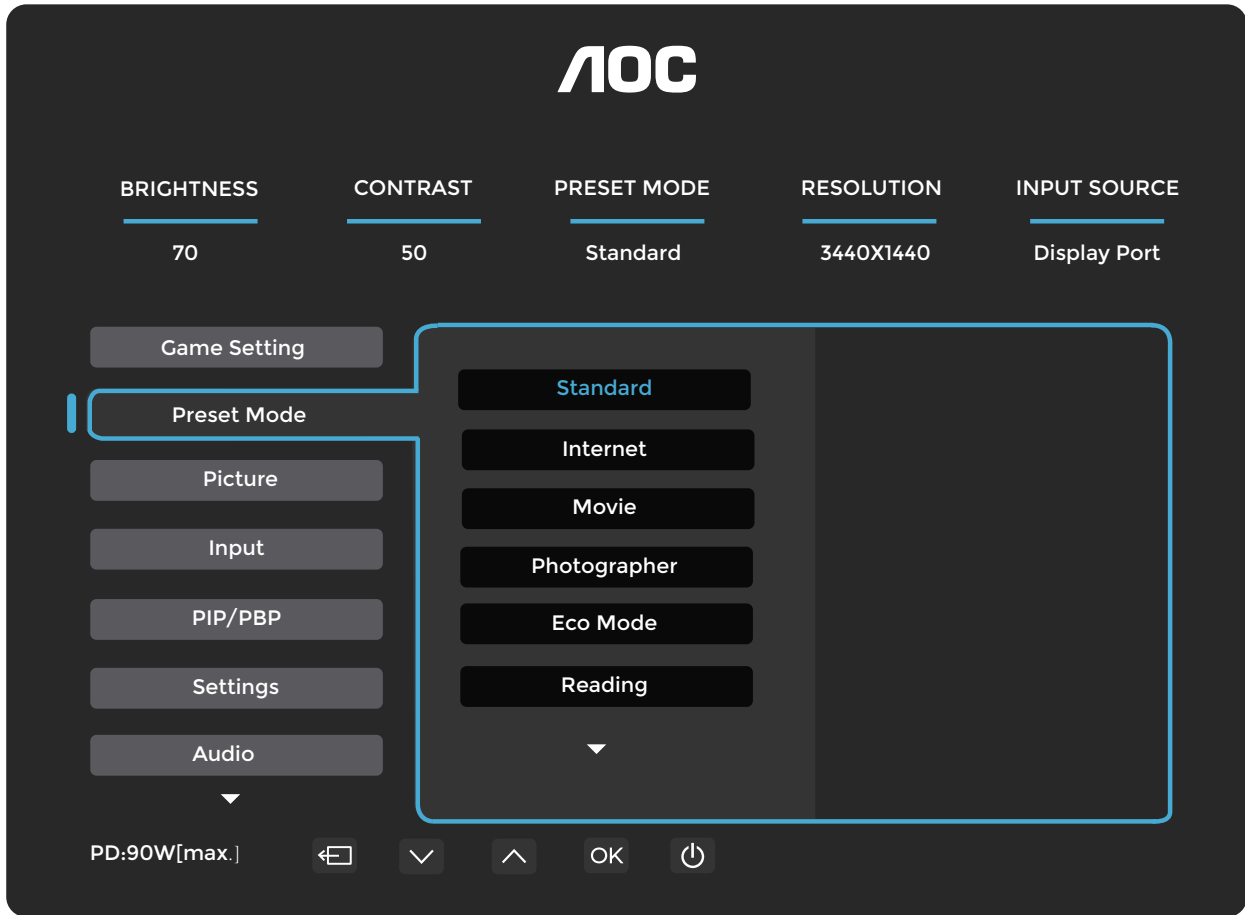

Standard (표준)		웹 및 모바일 게임에 적합하도록 가독성을 향상시키십시오 .
Internet (인터넷)		인터넷 모드 .
Movie (영화)		영화 모드입니다 .
Photographer (포토그래퍼)		Photographer (포토그래퍼) 모드 .
Eco Mode (Eco)		Eco Mode (Eco)
Reading (읽기)		독서 모드입니다 .
HDR Effect - Picture (HDR 효과 - 사진)		사용 요구 사항에 따라 HDR 효과를 설정하십시오 .
HDR Effect - Movie (HDR 효과 - 영화)		
HDR Effect - Game (HDR 효과 - 게임)		
Sports (스포츠)		스포츠 모드 .
Uniformity		유니폼리티 모드
FPS		FPS(1 인칭 슈팅) 게임 플레이용입니다 . 어두운 테마의 검정 레벨 디테일을 향상시킵니다 .
RTS		RTS(Real Time Strategy) 게임을 플레이하기 위한 것입니다 . 화질을 향상시킵니다 .
Racing		레이싱 게임을 플레이할 때 가장 빠른 응답 시간과 높은 채도를 제공합니다 .
Reset Color (색상 초기화)	아니요 / 예	색상을 기본값으로 초기화합니다 .

Picture (화면)

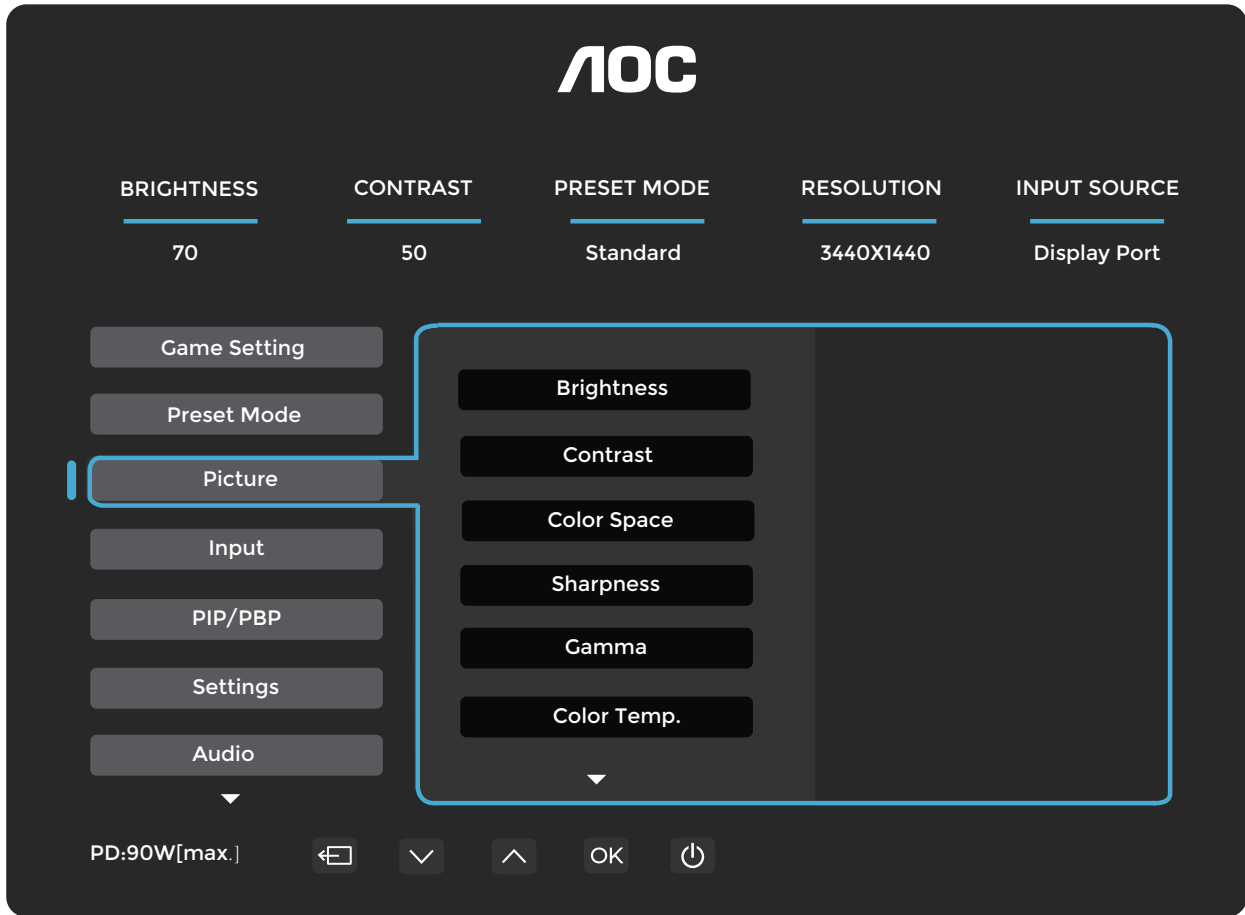

밝기	0-100	백라이트 조정 .
콘트라스트	0-100	디지털 레지스터에서 콘트라스트 .
Color Space (색 공간)	Panel Native	표준 색 공간 패널
	sRGB	sRGB 색 공간 .
Sharpness (선명도)	0-100	Sharpness(선명도) 를 조정하십시오 .
감마	1.8 / 2.0 / 2.2 / 2.4 / 2.6	감마를 조정하십시오 .
Color Temp. (색 온도)	Native/5000K/ 6500K/7500K/ 8200K/9300K/ 11500K/ 사용자색	EEPROM 에서 색 온도를 복원하십시오 .
Red (적색)	0-100	디지털 레지스터의 빨강 게인
Green (녹색)	0-100	디지털 레지스터의 Green (녹색) 게인
Blue (청색)	0-100	디지털 레지스터의 파랑 게인
DCR (동적명암비)	Off / On	동적 명암비를 반드시 사용하지 않도록 설정하십시오 . / 동적 명암비를 반드시 비활성화하십시오 .
Clear Vision	꺼짐 / 낮음 / 중간 / Strong (강하게)	Clear Vision 을 반드시 조정하십시오 .
Image Ratio (이미지 비율)	Full/Aspect/1:1	표시할 이미지 비율을 선택하십시오 .

참고 :

- 1). “사전 설정 모드”에서 “읽기 /HDR 효과 - 이미지 /HDR 효과 - 영화 /HDR 효과 - 게임 /Uniformity/FPS/RTS/Racing”이 활성화된 경우, “명암”, “색 공간”, “감마” 항목은 조정할 수 없습니다.
- 2). “HDR”이 DisplayHDR 인 경우, “밝기”, “명암”, “색 공간”, “감마”, “색 온도”, “Clear Vision”, “DCR” 항목은 조정할 수 없습니다.
- 3). “HDR”이 HDR Picture/Movie/Game 인 경우, “색 공간”, “감마”, “색 온도”, “DCR” 항목은 조정할 수 없습니다.

Input (입력)

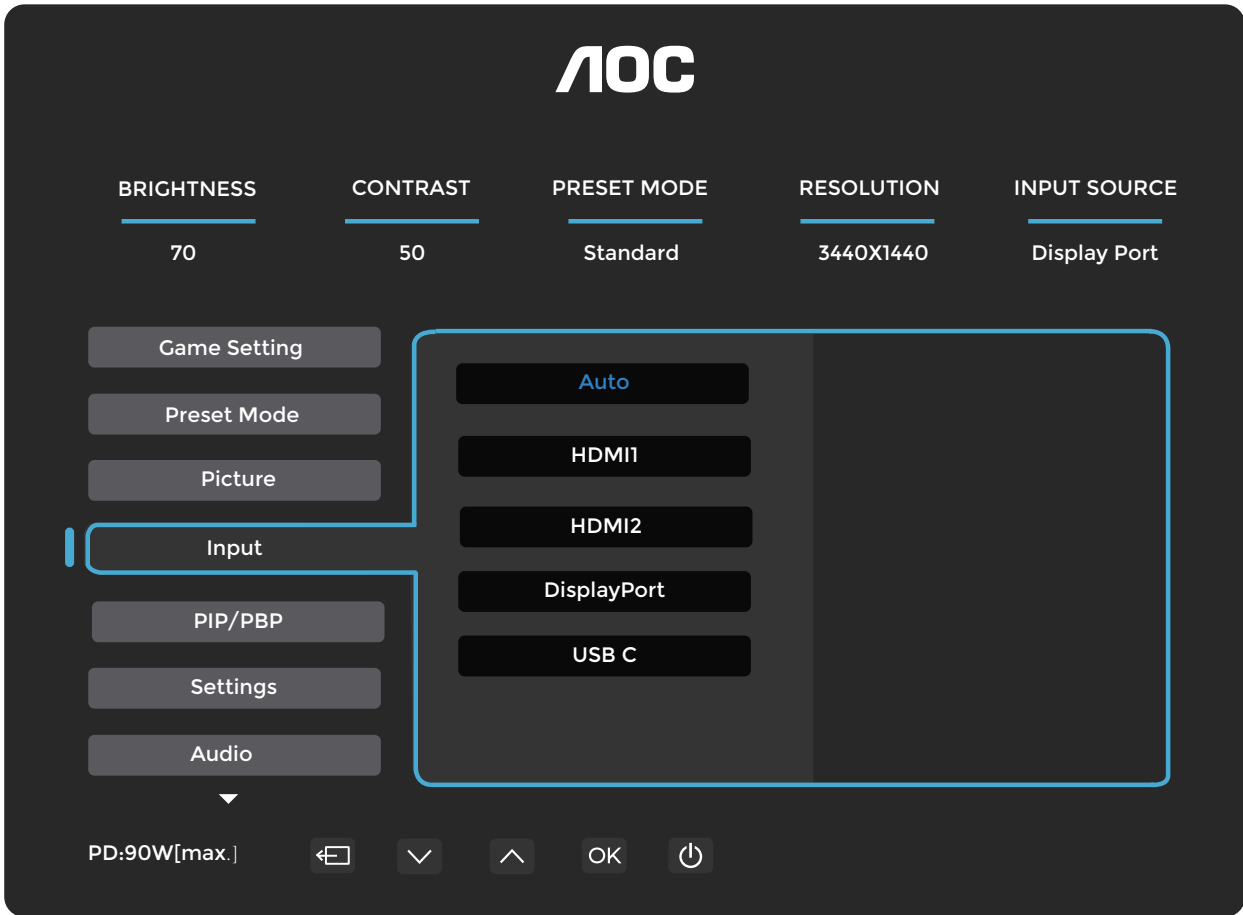

Auto (자동)		입력 신호 소스를 자동으로 선택합쇼 .
HDMI1		입력신호를 선택 (Select)HDMI1 으로 설정하십시오 .
HDMI2		입력 신호 소스를 HDMI2 로 선택하십시오 .
DisplayPort		DisplayPort 입력 신호 소스를 선택하십시오 .
USB C		USB-C 입력 신호 소스를 선택하십시오 .

PIP/PBP

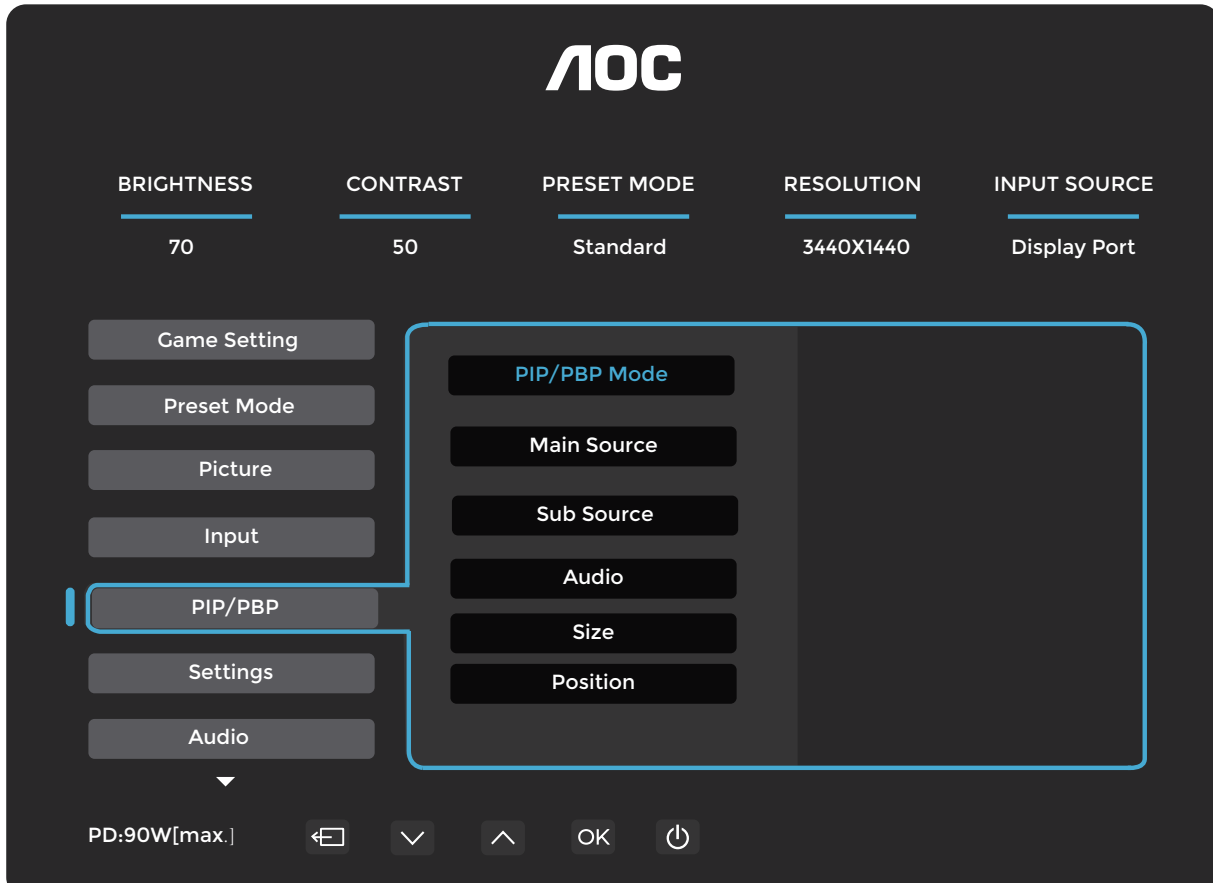

PIP/PBP Mode (PIP/PBP 모드)	꺼짐 / PIP / PBP	PIP 또는 PBP 를 비활성화하거나 활성화하십시오 .
Main Source (메인 소스)		주 화면 입력신호를 선택하십시오 .
Sub Source (하위 소스)		서브 화면 입력신호를 선택하십시오 .
Audio (오디오)	Main Source (메인 소스)	오디오 설정을 사용 중지하거나 사용하도록 설정하십시오 .
	Sub Source (하위 소스)	
Size (크기)	Small (작게) / Middle (중앙) / Large (크게)	화면 크기를 선택하십시오 .
Position (위치)	오른쪽 - 위	화면 위치를 설정하십시오 .
	오른쪽 - 아래	
	왼쪽 - 위	
	왼쪽 - 아래	
Swap (스왑)	On (켜기): Swap (스왑)	화면 입력신호 (Source) 를 스왑 (Swap) 하십시오 .
	Off (끄기): 동작 없음	

참고 :

1) '밝기 (Brightness)' 메뉴에서 'HDR' 이 Off(끄기) 가 아닌 상태로 설정되어 있으면, 'PIP/PBP' 항목 아래의 모든 설정을 조정 (Adjust) 할 수 없습니다 .

2) PBP/PIP 가 활성화되면 , 메인 화면과 서브 화면 입력 신호의 호환성은 다음과 같습니다 .

PBP		메인 소스			
		HDMI1	HDMI2	USB C	DisplayPort
서브 소스	HDMI1	V	V	V	V
	HDMI2	V	V	V	V
	USB C	V	V	V	V
	DisplayPort	V	V	V	V

PIP		메인 소스			
		HDMI1	HDMI2	USB C	DisplayPort
서브 소스	HDMI1	V	V	V	V
	HDMI2	V	V	V	V
	USB C	V	V	V	V
	DisplayPort	V	V	V	V

* : PIP 가 활성화된 경우 , HDMI 와 DisplayPort 가 동시에 메인 화면 소스 및 서브 화면 소스로 입력되면 , 다른 DisplayPort 포트는 최대 WQHD 60Hz 8 비트 (RGB 또는 YCbCr 444 형식 또는 420 형식) 를 지원합니다 .

Settings (설정)

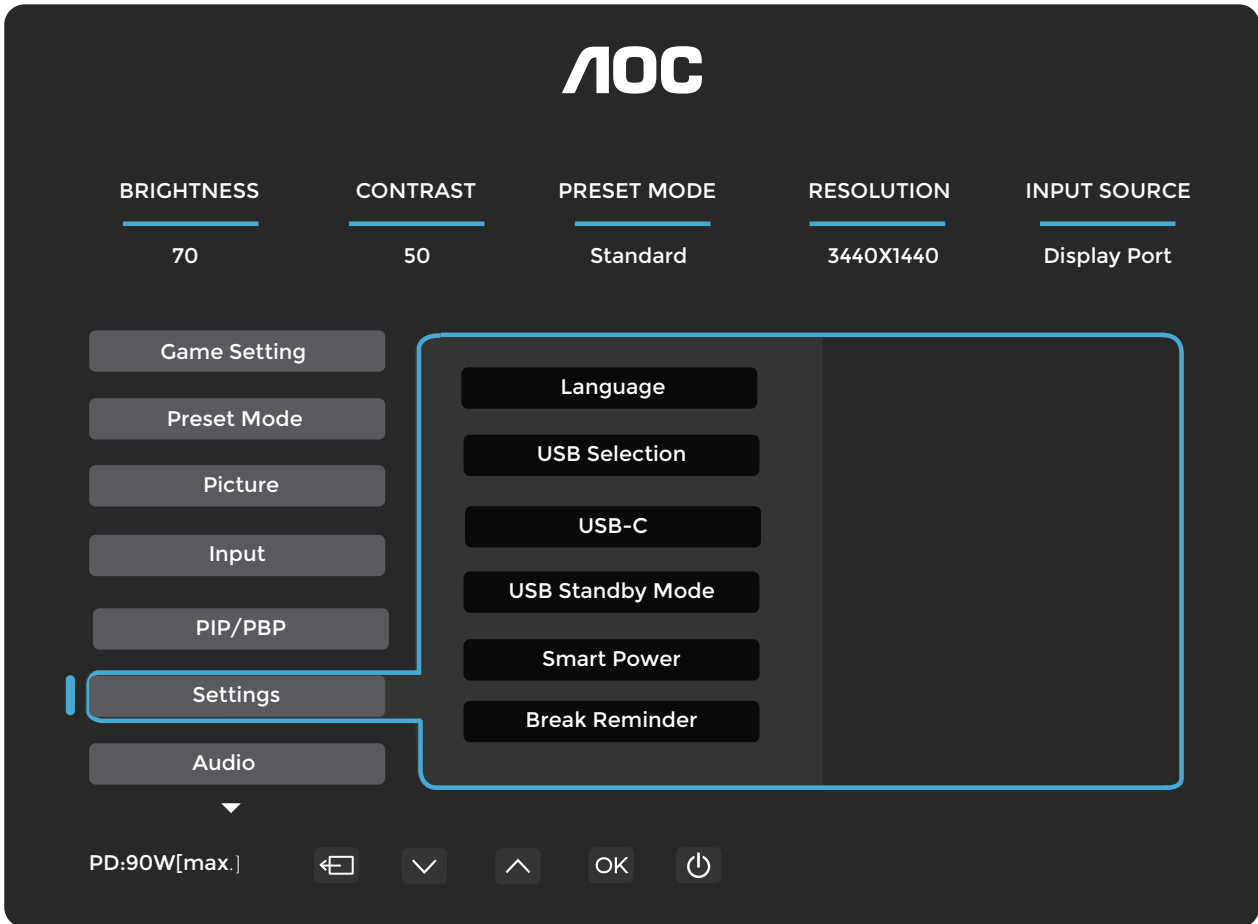

언어		OSD 언어를 선택하십시오 .
USB Selection (USB 선택)	Auto (자동) / USB C / USB up (USB 업스트림 포트)	USB 업스트림 데이터 경로를 선택하십시오 .
USB-C	High Data Speed(높은 데이터 속도)/ High Resolution (고해상도)	USB-C 장치를 연결하려면 반드시 USB 설정을 고해상도 또는 높은 데이터 속도로 조정하십시오 .
USB Standby Mode (USB 대기 모드)	Off / On	
Smart Power (스마트 전원)	Off / On	
Break Reminder (휴식시간 알림)	끄기 / 켜기	사용자가 1 시간 이상 연속 작업할 경우 휴식 알림
자동 종료 타이머 (시간)	0-24	DC 전원 끄기 시간을 선택하십시오 .
DDC/CI	아니요 / 예	DDC/CI 지원 켜기 / 끄기 .
Resolution Notice (해상도 알림)	Off / On	최적 해상도 프롬프트입니다 .
Reset (초기화)	아니요 / 예	메뉴를 기본값으로 초기화하십시오 .
	ENERGY STAR® 또는 No (아니요)	선택 모델에 ENERGY STAR® 사용 가능

Audio (오디오)

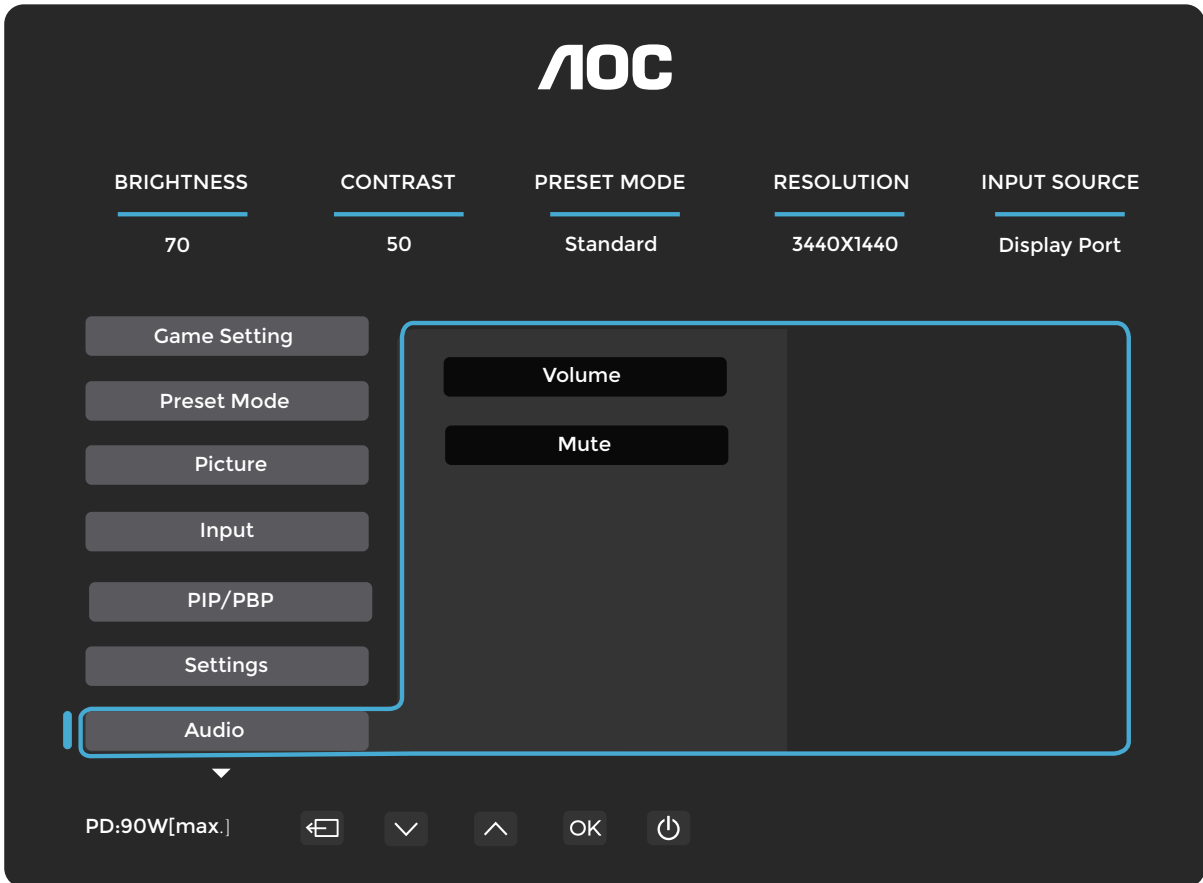

Volume (볼륨)	0-100	볼륨 조정 .
Mute (음소거)	Off / On	볼륨을 음소거하세요 .

OSD Setup (OSD 설정)

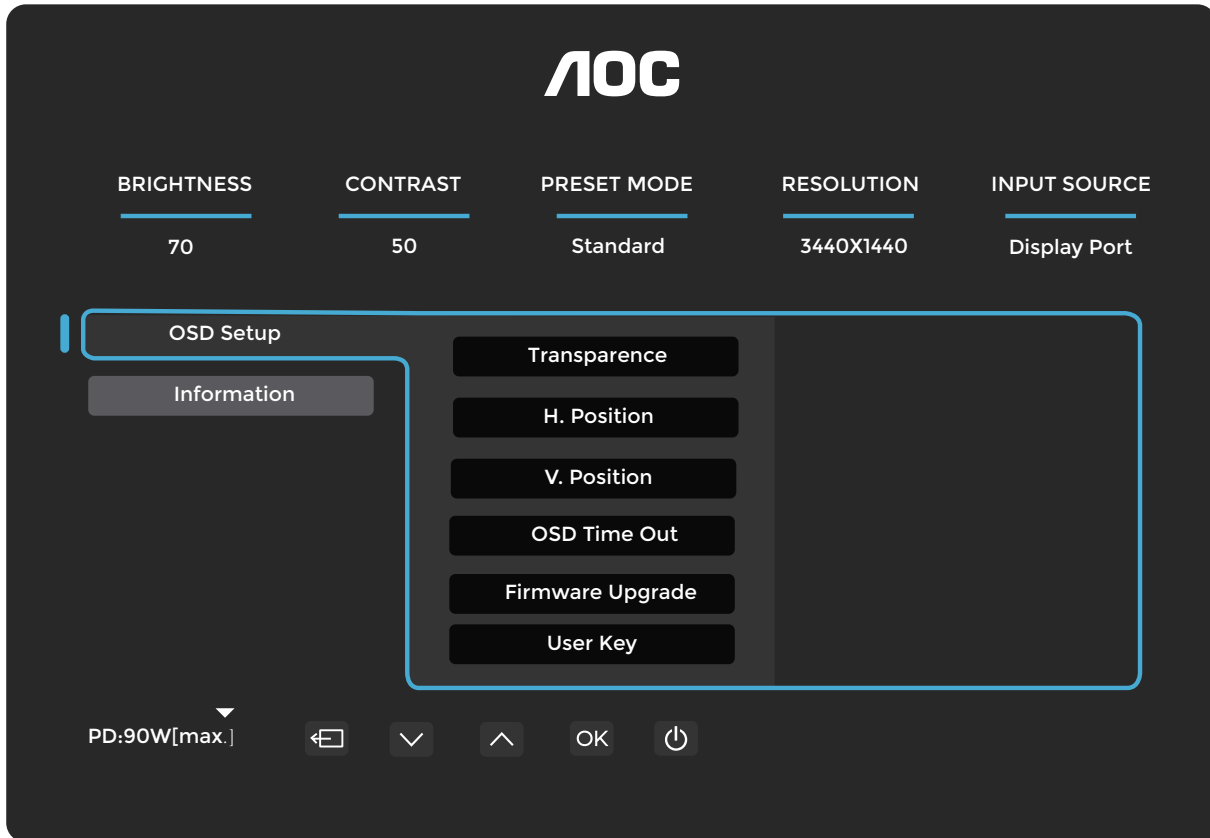

Transparence (투명도)	0-100	OSD의 투명도를 조정하십시오.
H. Position (수평 위치)	0-100	OSD의 수평 위치를 조정하십시오.
V. Position (수직 위치)	0-100	OSD의 수직 위치를 조정하십시오.
타임아웃	5-120	OSD 타임아웃을 조정하십시오.
Firmware Upgrade (펌웨어 업그레이드)	아니요 / 예	USB를 통해 펌웨어 (FW)를 반드시 업그레이드하십시오.
User Key (사용자 키)	Color Space (색 공간) / Preset Mode (사전 설정 모드) / 밝기 / 볼륨 / Language (언어) / Gamma (감마) / Color Temp. (색 온도)	User (사용자) set "V" key shortcut menu.

Information (정보)

AOC

BRIGHTNESS 70 CONTRAST 50 PRESET MODE Standard RESOLUTION 3440X1440 INPUT SOURCE Display Port

OSD Setup

Information

Input	HDMI2	SN	000000000
Resolution	3440x1440@60Hz	FW Version	V1.00
Brightness	70	Firmware Date	20250430
Gamma	2.2	Sync	Adaptive-Sync
HDR	SDR		
HBR2/HBR3	HBR		

PD:90W[max.] ⏪ ⏩ ⏴ ⏵ OK ⏻

LED 표시등

상태	LED Color (LED 색상)
Full Power Mode	흰색
Active-off Mode	주황색

문제 해결

문제 및 질문	가능한 해결책
전원 LED 가 켜지지 않음	전원 버튼이 켜져 있는지, 전원 코드가 접지된 전원 콘센트와 모니터에 올바르게 연결되어 있는지 확인하십시오.
화면에 이미지가 표시되지 않음	<ul style="list-style-type: none"> ● 전원 코드가 제대로 연결되어 있습니까? 전원 코드 연결 상태와 전원 공급을 확인하십시오. ● 비디오 케이블이 올바르게 연결되어 있습니까? (HDMI 케이블 사용 시) HDMI 케이블 연결 상태를 확인하십시오. (DisplayPort 케이블 사용 시) DisplayPort 케이블 연결 상태를 확인하십시오. * HDMI/DisplayPort 입력은 모든 모델에서 지원되지 않을 수 있습니다. ● 전원이 켜져 있으면 컴퓨터를 재부팅하여 초기 화면 (로그인 화면) 이 표시되는지 확인하십시오. 초기 화면 (로그인 화면) 이 나타나면 해당 모드 (Windows 7/8/10 안전 모드) 로 부팅한 후 비디오 카드의 주파수를 변경하십시오. (최적 해상도 설정을 참조하십시오.) 초기 화면 (로그인 화면) 이 나타나지 않으면 서비스 센터 또는 판매점에 문의하십시오. ● 화면에 “Input Not Support (입력 지원 안됨)” 메시지가 표시됩니까? 비디오 카드에서 보내는 신호가 모니터가 정상적으로 처리할 수 있는 최대 해상도 및 주파수를 초과할 경우 이 메시지가 표시될 수 있습니다. 모니터가 정상적으로 처리할 수 있는 최대 해상도 및 주파수를 조정하십시오. ● AOC 모니터 드라이버가 설치되어 있는지 확인하십시오.
화면이 흐릿하거나 잔상·그림자 현상이 발생합니다.	Contrast (명암) 및 Brightness (밝기) 컨트롤을 조정하십시오. 자동 조정을 위해 단축키 (AUTO) 를 누르십시오. 연장 케이블이나 스위치 박스를 사용하지 않는지 확인하십시오. 모니터를 비디오 카드 출력 커넥터에 직접 연결하는 것을 권장합니다.
화면이 떨리거나 깜빡이며, 화면에 Wave (수면파) 패턴이 나타납니다.	전기적 간섭을 일으킬 수 있는 전자기기를 모니터에서 가능한 멀리 이동시키십시오. 사용 중인 해상도에서 모니터가 지원하는 최대 주사율 (Refresh Rate) 을 반드시 사용하십시오.
모니터가 활성 오프 모드에 멈춰 있습니다.	컴퓨터 전원 스위치가 켜짐 (ON) 상태인지 확인하십시오. 컴퓨터 비디오 카드가 슬롯에 단단히 장착되어 있는지 확인하십시오. 모니터의 비디오 케이블이 컴퓨터에 올바르게 연결되어 있는지 확인하십시오. 모니터의 비디오 케이블을 점검하여 핀이 휘어지거나 손상되지 않았는지 확인하십시오. 키보드의 CAPS LOCK 키를 눌러 CAPS LOCK LED 를 확인함으로써 컴퓨터가 정상 작동하는지 확인하십시오. CAPS LOCK 키를 누른 후 LED 가 켜지거나 꺼져야 합니다.
기본 색상 (빨강, 초록 또는 파랑) 중 하나가 누락됨	모니터의 비디오 케이블을 점검하여 핀이 손상되지 않았는지 반드시 확인하십시오. 모니터의 비디오 케이블이 컴퓨터에 올바르게 연결되어 있는지 확인하십시오.
화면 이미지가 중앙에 맞지 않거나 크기가 적절하지 않음	H-Position 과 V-Position 을 조정하거나 단축키 (AUTO) 를 누르십시오.
화면 (Picture) 에 색상 결함이 있습니다 (흰색이 흰색처럼 보이지 않습니다).	RGB 색상을 조정하거나 원하는 색온도를 선택하십시오.
화면에 수평 또는 수직 간섭 현상이 발생함	CLOCK 및 FOCUS 를 조정하려면 Windows 7/8/10/11 의 종료 모드를 반드시 사용하십시오. 자동 조정을 위해 단축키 (AUTO) 를 누르십시오.
규정 및 서비스	구입하신 모델과 해당 국가의 규정 및 서비스 정보를 확인하려면 CD 매뉴얼 또는 www.aoc.com 지원 페이지의 규정 및 서비스 정보를 참조하십시오.

사양

일반 사양

패널	모델명	CU34E4CV		
	구동 시스템	TFT 컬러 LCD		
	표시 가능한 이미지 크기	86.4cm 대각선		
	픽셀 피치	0.23175mm(가로) × 0.23175mm(세로)		
	디스플레이 색상	1.07B[1]		
Others (기타)	수평 스캔 범위	30kHz~190kHz		
	수평 스캔 크기 (최대)	797.22mm		
	수직 스캔 범위	48Hz~120Hz		
	수직 스캔 크기 (최대)	333.72mm		
	최적 프리셋 해상도	3440x1440@60Hz		
	최대 해상도	3440x1440@100Hz(HDMI) 3440x1440@120Hz (DisplayPort/USB C)		
	플러그 앤 플레이	VESA DDC2B/CI		
	전원 공급	100-240V~ 50/60Hz 2.5A		
	전력 소비	일반 (기본 밝기 및 명암)	37W	
		최대 (밝기 = 100, 명암 = 100)	≤ 179W	
		대기 모드	≤ 0.5W	
	발열 방출	정상 작동	126.28 BTU/hr(일반)	
		절전 (대기 모드)	<1.71 BTU/hr	
오프 모드		<1.02 BTU/hr		
오프 모드 (AC 스위치)		0 BTU/hr		
USB C	USB-C	양면 연결 가능 플러그		
	초고속	데이터 및 비디오 전송		
	DisplayPort	내장형 DisplayPort Alt Mode		
	전원 공급	USB PD Version 3.0		
	최대 전원 공급	최대 90W[3] (5V/3A, 7V/3A, 9V/3A, 10V/3A, 12V/3A, 15V/3A, 20V/4.5A)		
물리적 특성	커넥터 유형	HDMIx2/DisplayPort/USB C/RJ45/USBx4/USB UP/ 이어폰 출력		
	RJ45	Ethernet LAN (10M/100M/1000M)		
	신호 케이블 유형	분리형		
	내장형 스피커	5Wx2		
환경	온도	작동	0° C~40° C	
		비작동	-25° C~55° C	
	습도	작동	10%~85% (응축 없음)	
		비작동	5%~93% (응축 없음)	
	고도	작동	0m~5000m (0ft~16404ft)	
		비작동	0m~12192m (0ft~40000ft)	



참고 :

[1] 본 제품이 지원하는 최대 디스플레이 색상 수는 10 억 7 천만이며 , 설정 조건은 다음과 같습니다 (일부 그래픽 카드의 출력 제한으로 인해 차이가 있을 수 있습니다).

(“V”: 지원 , “\”: 미지원):

신호 버전 색상 형식 상태 색상 비트	HDMI2.0		DisplayPort1.4		USBC@USB3.2		USBC@USB2.0	
	YCbCr420	YCbCr444	YCbCr420	YCbCr444	YCbCr420	YCbCr444	YCbCr420	YCbCr444
	YCbCr422	RGB	YCbCr422	RGB	YCbCr422	RGB	YCbCr422	RGB
WQHD 120Hz 10 비트	\	\	V	V	\	\	V	V
WQHD 120Hz 8 비트	\	\	V	V	V	\	V	V
WQHD 100Hz 10 비트	\	\	V	V	V	\	V	V
WQHD 100Hz 8 비트	V	V	V	V	V	\	V	V
저해상도 10bpc	V	V	V	V	V	V	V	V
저해상도 8bpc	V	V	V	V	V	V	V	V

[2]: DisplayPort1.4/HDMI2.0 신호 입력으로 WQHD 120Hz 해상도에서 10 억 7 천만 색상 이상을 구현하려면 DSC 를 지원하는 그래픽 카드를 사용해야 합니다 . DSC 지원 여부는 그래픽 카드 제조사에 문의하시기 바랍니다 .

[3]: USB C 포트는 다음 표에 명시된 바와 같이 최대 출력 전력 90W 를 지원합니다 .

Smart Power Off	PD=65W 20V/3.25A	Full (전체 화면)
Smart Power On	PD=65W 20V/3.25A	USB > 10W
Smart Power On	PD=90W 20V/4.5A	USB ≤ 10W

다기능 USB-C 인터페이스로 , 최대 출력 전력은 90W 입니다 . 출력 전력은 사용 환경 , 사용 조건 또는 연결된 노트북 모델에 따라 달라질 수 있습니다 . 구체적인 수치는 실제 사용 상황을 기준으로 합니다 .

AOC 모니터 패널 픽셀 결함 정책

AOC 는 최고 품질의 제품을 제공하기 위해 최선을 다합니다 . 당사는 업계에서 가장 첨단 의 제조 공정을 사용하며 엄격한 품질 관리를 시행합니다 . 그러나 모니터에 사용되는 패널에서 픽셀 또는 서브픽셀 결함이 때때로 발생할 수 있습니다 .

어느 제조사도 모든 패널이 픽셀 결함 없이 완전히 제작될 것이라고 보장할 수 없습니다 . 그러나 AOC 는 허용 기준을 초과하는 결함이 있는 모니터에 대해 무상 수리 또는 교체를 보증합니다 . 본 고지는 다양한 유형 의 픽셀 결함을 설명하고 각 유형별 허용 결함 레벨을 정의합니다 . 무상 수리 또는 교체를 받으려면 모니터 패널의 픽셀 결함 수가 해당 허용 레벨을 초과해야 합니다 . 예를 들어 , 모니터의 서브픽셀 중 결함이 있는 비율은 0.0004% 를 초과해서는 안 됩니다 .

또한 , AOC 는 다른 결함보다 더 눈에 띄는 특정 유형 또는 픽셀 결함 조합에 대해 더욱 엄격한 품질 기준을 설정합니다 . 본 정책은 전 세계적으로 유효합니다 .

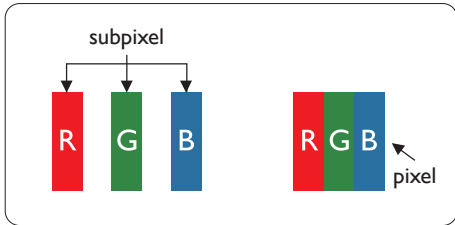

픽셀 및 서브픽셀

픽셀 (Pixel) 또는 화소 (Picture element) 는 적색 , 녹색 , 청색의 삼원색으로 구성된 세 개의 서브픽셀 (Sub pixel) 로 이루어집니다 . 많은 픽셀이 모여 하나의 영상을 형성합니다 . 픽셀의 모든 서브픽셀이 켜져 있으면 이 세 가지 색상의 서브픽셀이 함께 하나의 백색 픽셀로 보이며 , 모든 서브픽셀이 꺼져 있으면 함께 하나의 흑색 픽셀로 보입니다 . 그 외의 켜짐과 꺼짐 조합은 다른 색상의 단일 픽셀로 나타납니다 .

픽셀 결함의 유형

픽셀 및 서브픽셀 결함은 화면에 다양한 형태로 나타납니다 . 픽셀 결함은 두 가지 범주로 구분되며 , 각 범주 내에는 여러 유형의 서브픽셀 결함이 존재합니다 .

밝은 점 결함

밝은 점 결함은 항상 켜져 있거나 'On(켜기)' 상태인 픽셀 또는 서브픽셀로 나타납니다 . 즉 , 모니터가 어두운 패턴을 표시할 때 화면에서 눈에 띄게 밝게 보이는 서브픽셀이 바로 밝은 점 결함입니다 . 밝은 점 결함에는 다음과 같은 유형이 있습니다 .

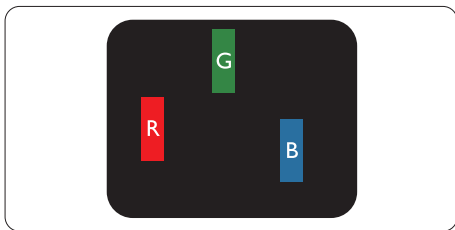

빨강 , 초록 또는 파랑 서브픽셀 하나가 켜져 있습니다 .

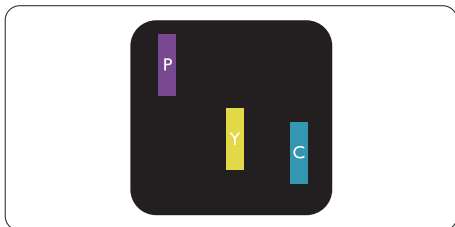

인접한 두 개의 켜진 서브픽셀 :

- 빨강 + 파랑 = 보라색
- 빨강 + 초록 = 노란색
- 초록 + 파랑 = 청록색 (Light Blue)

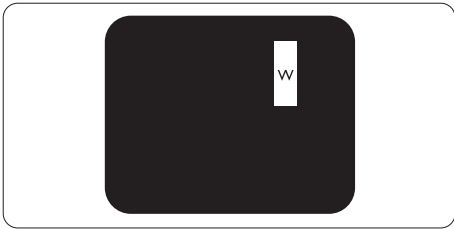

인접한 세 개의 커진 서브픽셀 (하나의 흰색 픽셀).

참고

빨간색 또는 파란색 밝은 점은 반드시 주변 점보다 50 퍼센트 이상 밝아야 하며, 녹색 밝은 점은 반드시 주변 점보다 30 퍼센트 이상 밝아야 합니다.

검은 점 결함

검은 점 결함은 항상 어둡거나 ‘끄기 (Off)’ 상태인 픽셀 또는 서브픽셀로 나타납니다. 즉, 모니터가 밝은 패턴을 표시할 때 화면에서 눈에 띄는 어두운 점이 서브픽셀입니다. 다음은 검은 점 결함의 유형입니다.

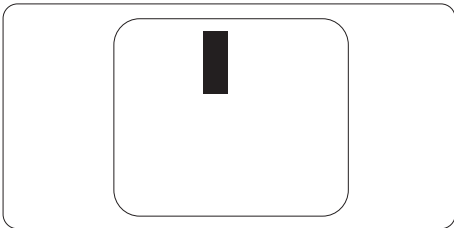

픽셀 결함의 근접성

동일한 유형의 픽셀 및 서브픽셀 결함이 서로 가깝게 (Near) 위치할 경우 더욱 눈에 될 수 있으므로, AOC 는 픽셀 결함 간 근접성에 대한 허용 기준도 명시합니다.

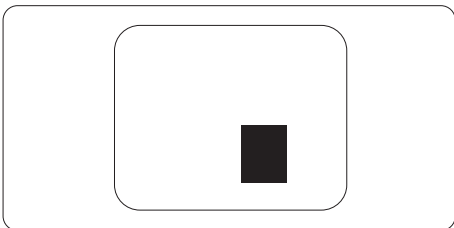

픽셀 결함 허용 기준

보증 기간 내 픽셀 결함으로 인해 수리 또는 교체를 받으려면, AOC 패널 모니터의 패널이 웹 매뉴얼에 명시된 허용 기준을 반드시 초과하는 픽셀 또는 서브픽셀 결함을 포함해야 합니다.

밝은 점 결함	허용 레벨
점등된 서브픽셀 1 개	2
인접한 점등된 서브픽셀 2 개	1
인접한 점등된 서브픽셀 3 개 (흰색 픽셀 1 개)	0
밝은 점 결함 두 개 사이의 거리 *	>=15mm
모든 유형의 밝은 점 결함 총수	2
검은 점 결함	허용 레벨
어두운 서브픽셀 1 개	5 개 이하
인접한 어두운 서브픽셀 2 개	2 개 이하
인접한 어두운 서브픽셀 3 개	≤ 1
검은 점 결함 두 개 사이의 거리 *	>=15mm
모든 유형의 검은 점 결함 총수	5 개 이하
총 점 결함 수	허용 레벨
모든 유형의 완전 밝은 점 또는 검은 점 결함 총계	5 개 이하

참고

*: 인접한 서브픽셀 결함 1 개 또는 2 개는 점 결함 1 개로 간주함.

프리셋 디스플레이 모드

표준	해상도 (± 1Hz)	수평 주파수 (kHz)	수직 주파수 (Hz)
VGA	640x480@60Hz	31.469	59.94
	640x480@67Hz	35	67
	640x480@72Hz	37.861	72.809
	640x480@75Hz	37.5	75
SVGA	800x600@56Hz	35.156	56.25
	800x600@60Hz	37.879	60.317
	800x600@72Hz	48.077	72.188
	800x600@75Hz	46.875	75
XGA	1024x768@60Hz	48.363	60.004
	1024x768@70Hz	56.476	70.069
	1024x768@75Hz	60.023	75.029
WXGA+	1440x900@60Hz	55.935	59.887
	832x624@75Hz	49.725	74.77
	1680x1050@60Hz	64.674	59.883
Full HD	1920x1080@60Hz	67.5	60
SXGA	1280x1024@60Hz	63.981	60.02
	1280x1024@75Hz	79.976	75.025
	1280x720@60Hz	44.772	59.855
	1280x960@60Hz	60	60
	2560x1080@60Hz	67.173	59.976
QHD	2560x1440@120Hz	176.4	120
WQHD	3440x1440@60Hz	88.861	60
	3440x1440@100Hz	149	100
	3440x1440@30Hz	44.43	30
	3440x1440@75Hz	111.9	75
	3440x1440@120Hz (DisplayPort/USB C)	176.4	120

참고 : VESA 표준에 따라 , 서로 다른 운영 체제 및 그래픽 카드에서 주사율 (필드 주파수) 계산 시 ± 1Hz 의 오차가 발생할 수 있습니다 . 호환성 향상을 위해 본 제품의 명목 주사율은 반올림 처리되었습니다 . 실제 제품을 참고하시기 바랍니다 .

컴퓨터 시각 증후군 (CVS) 을 예방하기 위한 권장 사항

(해당 모델에만 적용됨)

AOC 모니터는 장시간 컴퓨터 사용으로 인한 눈의 피로를 방지하기 위해 TÜV Rheinland® EyeComfort 3.0 기준으로 설계되었습니다 . 이 고급 4 등급 등급 기준은 하드웨어 및 설계 기능을 조합하여 시각적 피로를 줄이며 , 해당 기능은 귀하의 모니터에서 기본적으로 활성화되어 있습니다 .

눈 편안함 기능 :

- **눈부심 방지 화면 :** 무광택 눈부심 방지 코팅은 창문이나 천장 조명과 같은 주변 조명으로부터 발생하는 반사를 최소화하여 시각적 산만함을 줄이고 화면 선명도를 향상시킵니다 .
- **플리커 프리 기술 :** 직류 (DC) 백라이트 제어를 통해 일관된 밝기 레벨을 유지하여 화면 깜빡임—눈의 피로를 유발하는 흔한 원인—을 제거합니다 .
- **로우블루 모드 :** 이 모니터는 유해한 블루 라이트 노출을 50 퍼센트 미만에서 35 퍼센트 미만으로 줄여 색상 품질을 저하시키지 않으면서 눈을 보호합니다 . 로우 블루 라이트 기능은 TÜV Rheinland 하드웨어 로우 블루 라이트 인증을 충족하기 위해 공장 출하 시 기본 설정으로 적용되어 있습니다 .
- **독서 모드 :** 독서 모드는 긴 문서 , 기사 또는 전자책을 볼 때 종이처럼 자연스러운 독서 경험을 제공합니다 . 명암 , 밝기 및 색온도를 조정하여 장시간 독서 시 눈의 피로를 완화함으로써 더욱 편안한 독서 환경을 제공합니다 .

눈의 피로를 줄이고 생산성을 높이기 위해 워크스테이션을 설정할 때 반드시 다음의 권장 사항을 따르십시오 :

- **인체공학 적 최적화 :** 발이 바닥에 평평하게 닿도록 책상과 의자를 배치하고 , 눈과 화면 사이의 거리를 약 팔 길이로 유지하며 , 손이 키보드와 마우스 위에 편안하게 놓일 수 있도록 하십시오 . 눈높이는 모니터 상단 가장자리보다 약 5~7cm(2~3 인치) 아래에 위치해야 합니다 . 양초점 또는 점진 초점 렌즈 안경을 착용하는 경우에는 머리의 기울임을 최소화하도록 모니터 높이를 조정하십시오 .
- **건강한 시청 거리를 유지하십시오 :** 눈과 화면 사이의 거리를 **50~70 센티미터 (20~28 인치)** 로 유지하십시오 . 장시간 화면을 보는 것은 눈의 피로를 유발할 수 있으며 시력에 영향을 줄 수 있습니다 . 눈의 피로를 줄이기 위해 **매 시간마다 5 분에서 10 분 동안 눈을 쉬게 하십시오** . 주기적으로 먼 곳의 물체에 초점을 맞추는 것도 눈 근육을 이완하는 데 도움이 됩니다 .
- **디스플레이 설정을 조정하십시오 :** 작업에 가장 적합한 모니터 모드를 선택하거나 밝기와 명암을 사용자의 편안함에 맞게 수동으로 조정하십시오 .
- **조명을 관리하십시오 :** 천장 조명이나 창문으로 인해 화면에 반사광이나 번짐이 생기지 않도록 하십시오 . 특히 밝은 배경을 표시할 때는 모니터 후방의 조명을 화면 밝기에 맞추십시오 . 형광등과 강하게 반사되는 표면은 피하십시오 .
- **건강한 작업 습관을 기르십시오 :** 눈의 건조함과 불편함을 예방하기 위해 자주 눈을 깜박이고 올바른 눈 관리 습관을 반드시 유지하십시오 . 하루 종일 시각적 편안함을 유지하는 데 있어 , 긴 휴식을 드물게 취하는 것보다 짧은 휴식을 자주 취하는 것이 훨씬 더 효과적입니다 .
- **눈과 목 운동을 실시하십시오 :** 눈의 피로를 줄이기 위해 주기적으로 먼 곳의 물체에 초점을 맞추십시오 . 눈을 감고 부드럽게 원을 그리듯 굴리십시오 . 긴장을 풀기 위해 천천히 머리를 앞으로 , 뒤로 , 그리고 좌우로 기울여 목을 스트레칭하십시오 .

핀 할당



19 핀 컬러 디스플레이 신호 케이블

핀 번호	신호 이름	핀 번호	신호 이름	핀 번호	신호 이름
1.	TMDS 데이터 2+	9.	TMDS 데이터 0-	17.	DDC/CEC 접지
2.	TMDS 데이터 2 쉴드	10.	TMDS 클럭 +	18.	+5V 전원
3.	TMDS 데이터 2-	11.	TMDS 클럭 쉴드	19.	핫 플러그 감지
4.	TMDS 데이터 1+	12.	TMDS 클럭 -		
5.	TMDS 데이터 1 쉴드	13.	CEC		
6.	TMDS 데이터 1-	14.	예약됨 (장치 내 N.C.)		
7.	TMDS 데이터 0+	15.	SCL		
8.	TMDS 데이터 0 쉴드	16.	SDA		

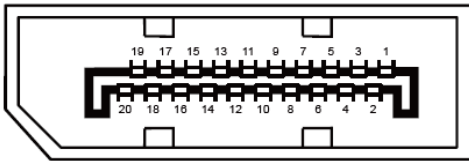

20- 핀 컬러 디스플레이 신호 케이블

핀 번호 .	신호 이름	핀 번호 .	신호 이름
1	ML_Lane 3 (n)	11	GND
2	GND	12	ML_Lane 0 (p)
3	ML_Lane 3 (p)	13	CONFIG1
4	ML_Lane 2 (n)	14	CONFIG2
5	GND	15	AUX_CH(p)
6	ML_Lane 2 (p)	16	GND
7	ML_Lane 1 (n)	17	AUX_CH(n)
8	GND	18	핫 플러그 감지
9	ML_Lane 1 (p)	19	DP_PWR 을 반환합니다
10	ML_Lane 0 (n)	20	DP_PWR

플러그 앤 플레이

플러그 앤 플레이 DDC2B 기능

이 모니터는 VESA DDC 표준에 따른 VESA DDC2B 기능을 탑재하고 있습니다. 이를 통해 모니터는 호스트 시스템에 자신의 신원을 알릴 수 있으며, 사용되는 DDC 수준에 따라 디스플레이 기능에 관한 추가 정보를 통신할 수 있습니다.

DDC2B 는 I2C 프로토콜 기반의 양방향 데이터 채널입니다. 호스트는 DDC2B 채널을 통해 EDID 정보를 요청할 수 있습니다.

