

# AOC

## GAMING



# MANUAL DE USUARIO

## 27G51F

AOC GAMING MONITOR

Seguridad .....	1
Convenciones nacionales.....	1
Alimentación .....	2
Instalación.....	3
Limpieza .....	4
Otro.....	5
Configuración.....	6
Contenido de la caja.....	6
Montaje del soporte y la base .....	7
Ajuste del ángulo de visión .....	8
Conexión del monitor.....	9
Montaje en pared.....	10
Función Adaptive-Sync.....	11
HDR.....	12
Ajustando .....	13
Teclas rápidas .....	13
Configuración OSD.....	14
Configuración de juego .....	15
Imagen.....	17
Configuración .....	20
Audio .....	21
Configuración del OSD.....	22
Información.....	23
Indicador LED.....	24
Solución de problemas.....	25
Especificación .....	26
Especificación general.....	26
Modos de visualización preestablecidos.....	27
Asignación de pines.....	28
Plug and Play.....	29

# Seguridad

## Convenciones nacionales

Las siguientes subsecciones describen las convenciones nacionales utilizadas en este documento.

### Notas, precauciones y advertencias

A lo largo de esta guía, bloques de texto pueden ir acompañados de un icono y estar impresos en negrita o cursiva. Estos bloques son notas, precauciones y advertencias, y se utilizan de la siguiente manera:



**NOTA:** UNA NOTA indica información importante que le ayuda a aprovechar mejor su sistema informático.



**PRECAUCIÓN:** UNA PRECAUCIÓN indica un posible daño al hardware o pérdida de datos y le informa cómo evitar el problema.



**ADVERTENCIA:** UNA ADVERTENCIA indica el riesgo potencial de daño corporal y le informa cómo evitar el problema.

Algunas advertencias pueden aparecer en formatos alternativos y no ir acompañadas de un icono. En tales casos, la presentación específica de la advertencia está regulada por la autoridad competente.

# Alimentación

 El monitor debe funcionar únicamente con el tipo de fuente de alimentación indicada en la etiqueta. Si no está seguro del tipo de alimentación eléctrica en su domicilio, consulte con su distribuidor o con la compañía eléctrica local.

 El monitor está equipado con un enchufe de tres clavijas con toma de tierra, un enchufe con un tercer pin (de conexión a tierra).

Este enchufe solo encajará en una toma de corriente con conexión a tierra como medida de seguridad. Si su toma de corriente no admite el enchufe de tres cables, haga que un electricista instale la toma correcta o utilice un adaptador para conectar a tierra el aparato de forma segura. No anule la función de seguridad del enchufe con toma de tierra.

 Desconecte la unidad durante una tormenta eléctrica o cuando no se vaya a utilizar durante largos períodos. Esto protegerá el monitor de daños causados por sobretensiones eléctricas.

 No sobrecargue las regletas ni los cables de extensión. La sobrecarga puede provocar incendios o descargas eléctricas.

 Para garantizar un funcionamiento satisfactorio, utilice el monitor únicamente con ordenadores certificados por UL que dispongan de tomas configuradas adecuadamente, marcadas entre 100-240 V CA, mínimo 5 A.

 El enchufe de pared debe estar instalado cerca del equipo y ser fácilmente accesible.

Fabricantes: TPV Electronics (Fujian) Co., Ltd.

Modelo: ADPC1938EX

# Instalación

**!** No coloque el monitor sobre un carrito, soporte, trípode, soporte o mesa inestable. Si el monitor se cae, puede causar lesiones a una persona y daños graves a este producto. Utilice únicamente un carrito, soporte, trípode, soporte o mesa recomendados por el fabricante o vendidos con este producto. Siga las instrucciones del fabricante. Siga las instrucciones al instalar el producto y utilice los accesorios de montaje recomendados por el fabricante. Una combinación de producto y carrito debe moverse con cuidado.

**!** Nunca introduzca ningún objeto en la ranura del gabinete del monitor. Podría dañar las partes del circuito, causando un incendio o una descarga eléctrica. Nunca derrame líquidos sobre el monitor.

**!** No coloque la parte frontal del producto en el suelo.

**!** Si monta el monitor en una pared o estante, utilice un kit de montaje aprobado por el fabricante y siga las instrucciones del kit.

**!** Deje espacio alrededor del monitor como se muestra a continuación. De lo contrario, la circulación de aire puede ser insuficiente, lo que podría causar sobrecalentamiento, incendio o daños en el monitor.

**!** Para evitar daños potenciales, como que el panel se desprege del marco, asegúrese de que el monitor no se incline hacia abajo más de -5 grados. Si se supera el ángulo máximo de inclinación hacia abajo de -5 grados, los daños en el monitor no estarán cubiertos por la garantía.

Consulte a continuación las áreas recomendadas de ventilación alrededor del monitor cuando esté instalado en la pared o en el soporte:

## Instalado con soporte

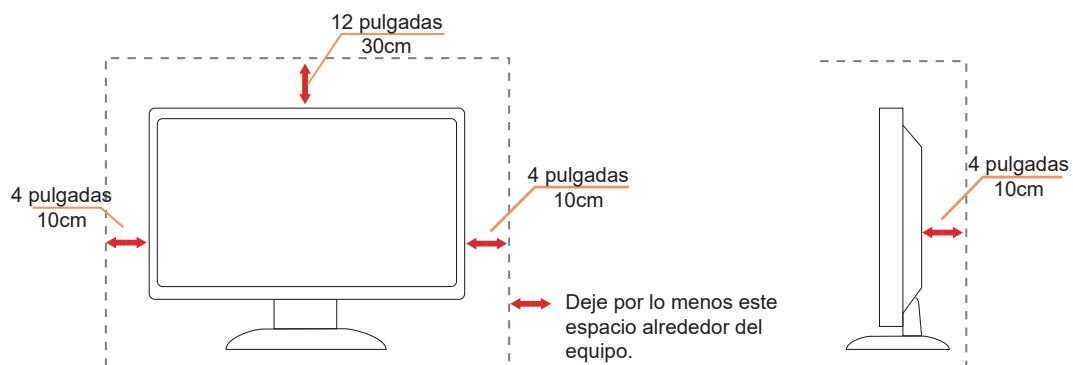

# Limpieza

⚠ Limpie el gabinete regularmente con un paño suave humedecido con agua.

⚠ Al limpiar, utilice un paño suave de algodón o microfibra. El paño debe estar húmedo y casi seco; no permita que el líquido penetre en el equipo.





⚠ Por favor, desconecte el cable de alimentación antes de limpiar el producto.

## Otro

 Si el producto emite un olor extraño, sonido o humo, desconecte el enchufe de alimentación INMEDIATAMENTE y contacte un Centro de Servicio.

 Asegúrese de que las aberturas de ventilación no estén bloqueadas por una mesa o cortina.

 No someta el monitor LCD a vibraciones severas ni a impactos fuertes durante su funcionamiento.

 No golpee ni deje caer el monitor durante su funcionamiento o transporte.

 Los cables de alimentación deben contar con aprobación de seguridad. Para Alemania, debe ser H03VV-F, 3G, 0,75 mm<sup>2</sup> o mejor.  
Para otros países, se deben utilizar los tipos adecuados conforme a la normativa correspondiente.

 La presión sonora excesiva de auriculares y cascos puede causar pérdida auditiva. El ajuste del ecualizador al máximo incrementa la tensión de salida de los auriculares y cascos, y por tanto el nivel de presión sonora.

# Configuración

## Contenido de la caja

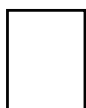
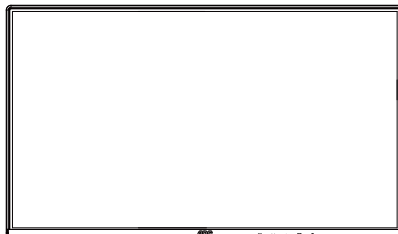

Quick Start Guide



Warranty Card



Stand

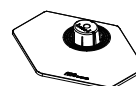

Base



Power Cable



Adapter



HDMI Cable



DisplayPort Cable

\* No todos los cables de señal se suministran para todos los países y regiones. Por favor, consulte con el distribuidor local o la oficina de AOC para su confirmación.

## Montaje del soporte y la base

Por favor, monte o retire la base siguiendo los pasos indicados a continuación.

### Montaje:

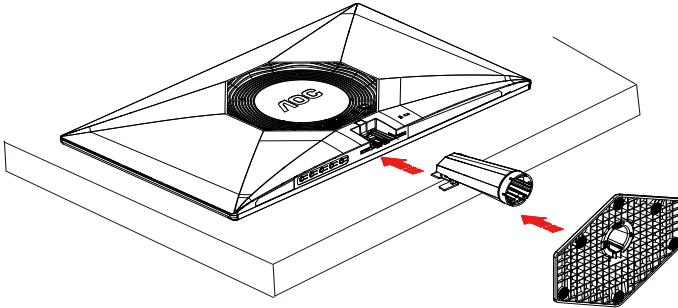

### Retirada:

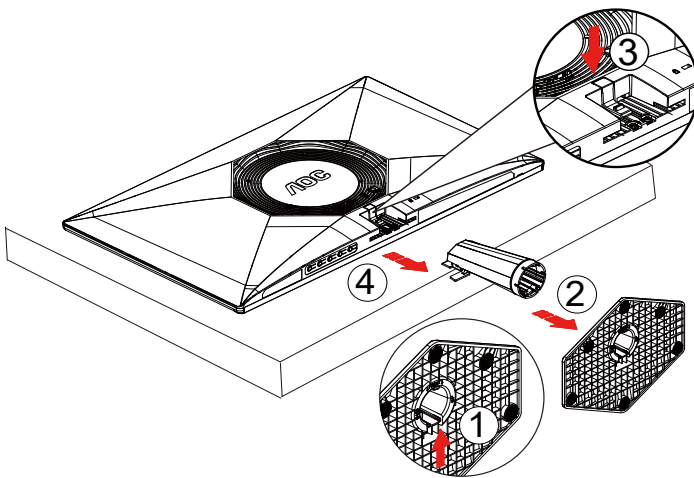

 **NOTA:** El diseño del monitor puede diferir del ilustrado.

## Ajuste del ángulo de visión

Para lograr la mejor experiencia visual, se recomienda que el usuario se asegure de poder ver toda su cara en la pantalla y, a continuación, ajuste el ángulo del monitor según su preferencia personal.

Sujete el soporte para evitar que el monitor se vuelque al cambiar el ángulo.

Puede ajustar el monitor de la siguiente manera:

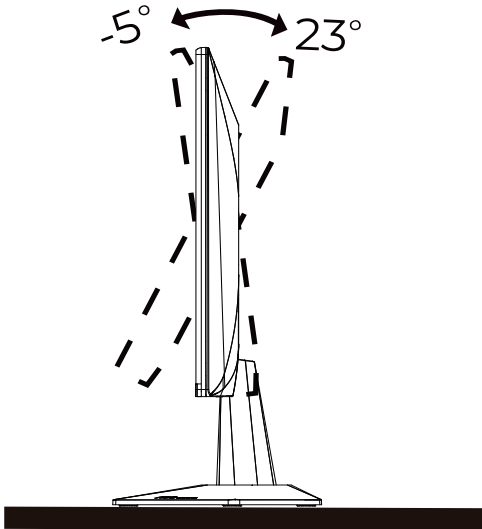

### NOTA:

No toque la pantalla LCD al cambiar el ángulo. Tocar la pantalla LCD puede causar daños.

# Conexión del monitor

Conexiones de cables en la parte trasera del monitor y del ordenador:

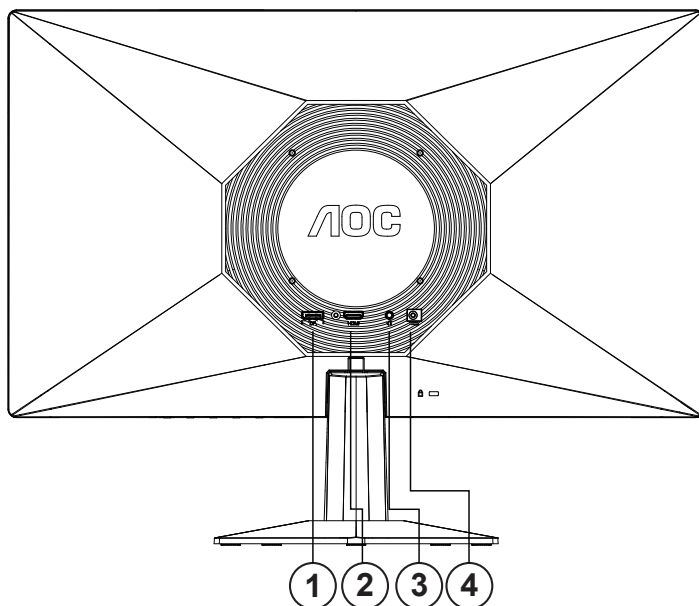

1. DisplayPort
2. HDMI
3. Auriculares
4. Alimentación

## Conectar al PC

1. Conecte firmemente el cable de alimentación en la parte trasera del monitor.
2. Apague su ordenador y desconecte su cable de alimentación.
3. Conecte el cable de señal de vídeo al conector de vídeo en la parte trasera de su ordenador.
4. Enchufe el cable de alimentación de su ordenador y de su monitor en una toma de corriente cercana.
5. Encienda su ordenador y el monitor.

Si su monitor muestra una imagen, la instalación está completa. Si no muestra imagen, consulte la Solución de problemas.

Para proteger el equipo, siempre apague el PC y el monitor LCD antes de conectar.

# Montaje en pared

Preparación para instalar un brazo opcional de montaje en pared.

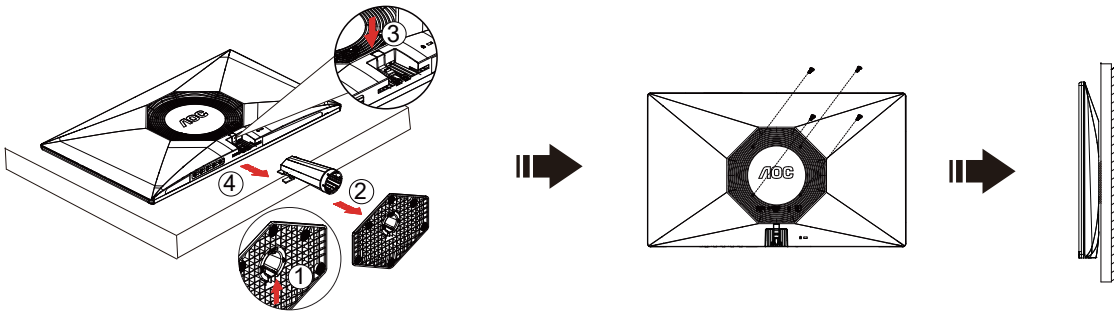

Este monitor puede fijarse a un brazo de montaje en pared que se adquiere por separado. Desconecte la alimentación antes de este procedimiento. Siga estos pasos:

1. Retire la base.
2. Siga las instrucciones del fabricante para montar el brazo de fijación mural.
3. Coloque el brazo de fijación mural en la parte trasera del monitor. Alinee los orificios del brazo con los orificios en la parte trasera del monitor.
4. Inserte los 4 tornillos en los orificios y apriételes.
5. Vuelva a conectar los cables. Consulte el manual de usuario que acompaña al brazo de fijación mural opcional para obtener instrucciones sobre cómo fijarlo a la pared.

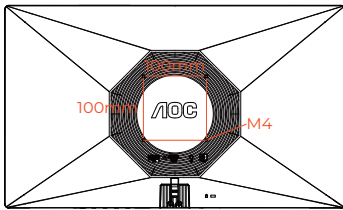

Especificación de los tornillos para colgar en la pared:  
M4\*(10+X) mm (X=Espesor del soporte para instalación en pared)

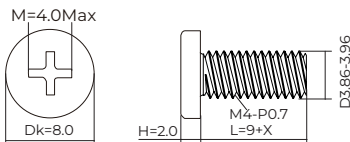

**Nota:** Los orificios para tornillos de montaje VESA no están disponibles en todos los modelos; por favor, consulte con el distribuidor o el departamento oficial de AOC. Siempre contacte con el fabricante para la instalación en pared.

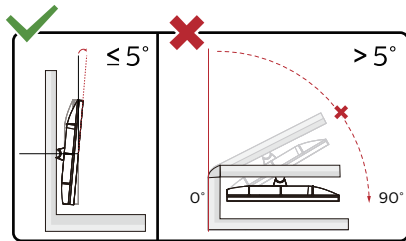

\* El diseño de la pantalla puede diferir de las ilustraciones.

## ⚠ ADVERTENCIA:

1. Para evitar posibles daños en la pantalla, como el desprendimiento del panel, asegúrese de que el monitor no se incline hacia abajo más de -5 grados.
2. No presione la pantalla mientras ajusta el ángulo del monitor. Sujete únicamente el marco.

# Función Adaptive-Sync

1. La función Adaptive-Sync funciona con DisplayPort/HDMI.
2. Tarjeta gráfica compatible: La lista recomendada es la siguiente; también puede consultarse en [www.AMD.com](http://www.AMD.com).

## Tarjetas gráficas

- Serie Radeon™ RX Vega
- Serie Radeon™ RX 500
- Serie Radeon™ RX 400
- Serie Radeon™ R9/R7 300 (excepto R9 370/X, R7 370/X y R7 265)
- Radeon™ Pro Duo (2016)
- Serie Radeon™ R9 Nano
- Serie Radeon™ R9 Fury
- Serie Radeon™ R9/R7 200 (excepto R9 270/X y R9 280/X)

## Procesadores

- AMD Ryzen™ 7 2700U
- AMD Ryzen™ 5 2500U
- AMD Ryzen™ 5 2400G
- AMD Ryzen™ 3 2300U
- AMD Ryzen™ 3 2200G
- AMD PRO A12-9800
- AMD PRO A12-9800E
- AMD PRO A10-9700
- AMD PRO A10-9700E
- AMD PRO A8-9600
- AMD PRO A6-9500
- AMD PRO A6-9500E
- AMD PRO A12-8870
- AMD PRO A12-8870E
- AMD PRO A10-8770
- AMD PRO A10-8770E
- AMD PRO A10-8750B
- AMD PRO A8-8650B
- AMD PRO A6-8570
- AMD PRO A6-8570E
- AMD PRO A4-8350B
- AMD A10-7890K
- AMD A10-7870K
- AMD A10-7850K
- AMD A10-7800
- AMD A10-7700K
- AMD A8-7670K
- AMD A8-7650K
- AMD A8-7600
- AMD A6-7400K

# HDR

Es compatible con señales de entrada en formato HDR10.

La pantalla puede activar automáticamente la función HDR si el reproductor y el contenido son compatibles. Por favor, contacte con el fabricante del dispositivo y el proveedor del contenido para obtener información sobre la compatibilidad de su dispositivo y contenido. Seleccione "OFF" para la función HDR cuando no necesite la activación automática.

## Nota:

1. No se requiere configuración especial para la interfaz DisplayPort/HDMI en versiones de WIN10 anteriores a la V1703.
2. Solo está disponible la interfaz HDMI; la interfaz DisplayPort no funciona en la versión WIN10 V1703.
3. Configuración de pantalla:
  - a. La resolución de pantalla está configurada en 1920\*1080 y HDR está preajustado en ON.
  - b. Después de iniciar una aplicación, se puede lograr el mejor efecto HDR cuando la resolución se cambia a 1920\*1080 (si está disponible).

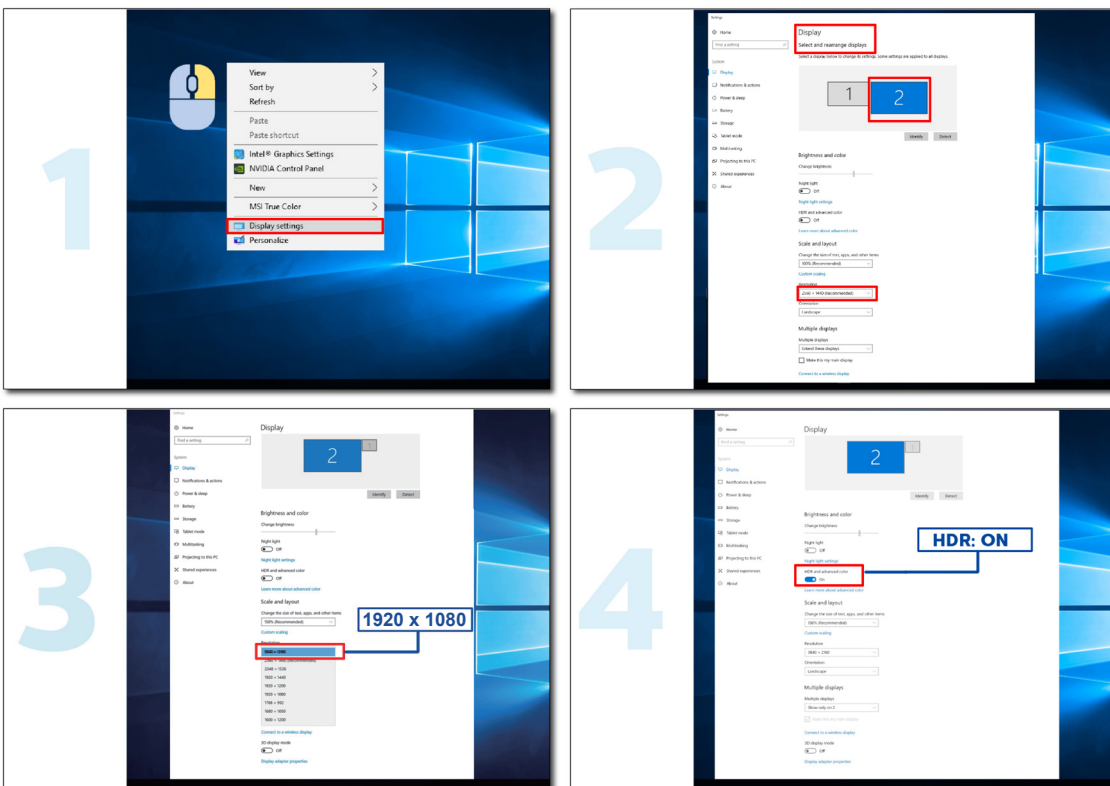

# Ajustando

## Teclas rápidas

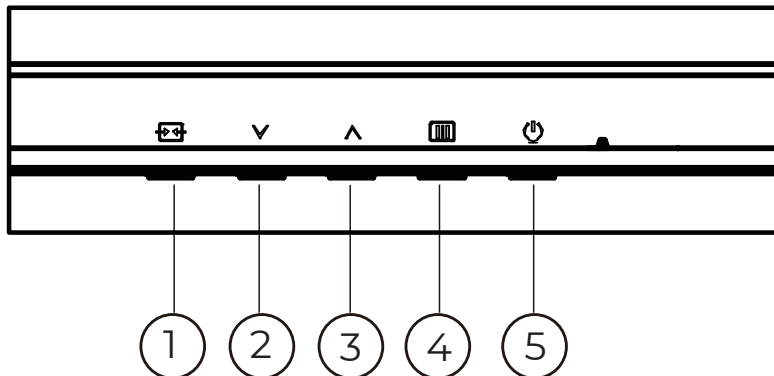

1	Fuente/Salir
2	Tecla de usuario (Modo de juego)
3	Punto de ajuste
4	Menú/Entrar
5	Alimentación

### Menú/Entrar

Pulse para mostrar el OSD o confirmar la selección.

### Alimentación

Pulse el botón de encendido para encender el monitor.

### Punto de ajuste

Cuando no haya OSD, pulse el botón Punto de ajuste para mostrar u ocultar el Punto de ajuste.

### Tecla de usuario (Modo de juego)

Configuración de usuario “V” Menú de acceso rápido: Modo de juego/Contador de fotogramas.

El valor predeterminado es Resolución dual.

Cuando no haya OSD, pulse “V” la tecla para abrir la función Modo de juego, luego pulse “V” o “^” la tecla para seleccionar el modo de juego (FPS, RTS, Carreras, Gamer 1, Gamer 2 o Gamer 3) según el tipo de juego.

### Fuente/Salir





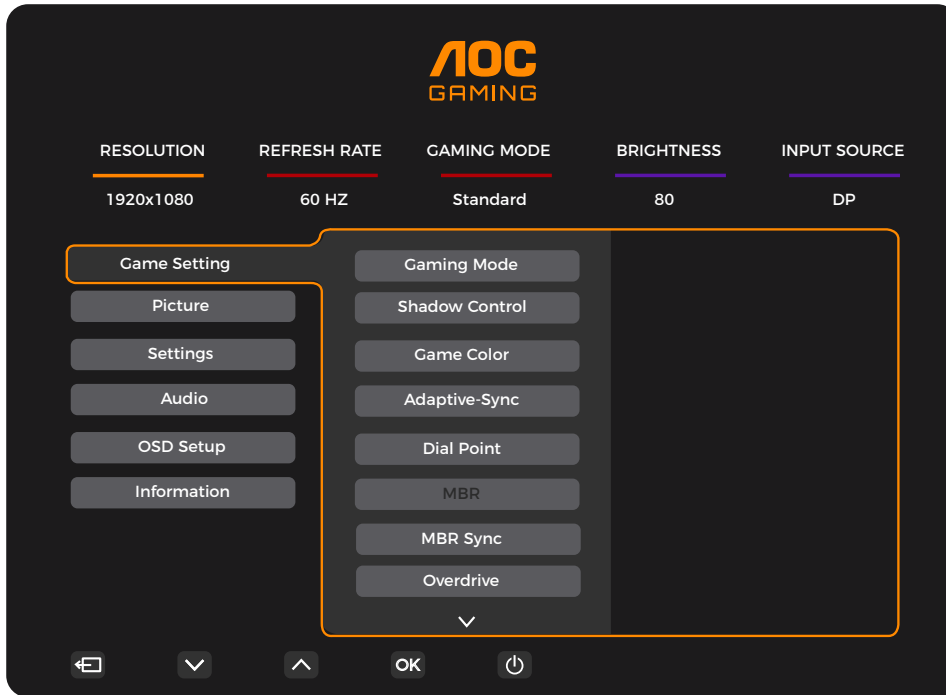

Cuando el OSD esté cerrado, pulsar el botón Fuente/Salir activará la función de tecla rápida Fuente.

Cuando el menú OSD está activo, este botón funciona como tecla de salida (para salir del menú OSD).

# Configuración OSD

Instrucciones básicas y sencillas sobre las teclas de control.



- 1). Pulse el  botón MENU para activar la ventana OSD.
- 2). Pulse  $\downarrow/\uparrow$  para navegar por las funciones. Una vez que la función deseada esté resaltada, pulse el  botón MENU/OK para activarla, pulse  $\downarrow/\uparrow$  para navegar por las funciones del submenú. Una vez que la función del submenú deseada esté resaltada, pulse  botón MENU/OK para activarla.
- 3). Pulse  $\downarrow/\uparrow$  para cambiar los ajustes de la función seleccionada. Pulse  $\rightarrow/\leftarrow$  para salir. Si desea ajustar alguna otra función, repita los pasos 2 y 3.
- 4). Función de bloqueo OSD: Para bloquear el OSD, mantenga pulsado el  botón MENU mientras el monitor está apagado y luego pulse  el botón de encendido para encender el monitor. Para desbloquear el OSD, mantenga pulsado el  botón MENU mientras el monitor está apagado y luego pulse  botón de encendido para encender el monitor.

## Notas:

- 1). Si el producto dispone de una única entrada de señal, el elemento "Selección de entrada" no podrá ajustarse.
- 2). Si la resolución de la señal de entrada es la resolución nativa o Adaptive-Sync, el elemento "Relación de imagen" no estará disponible.

## Configuración de juego

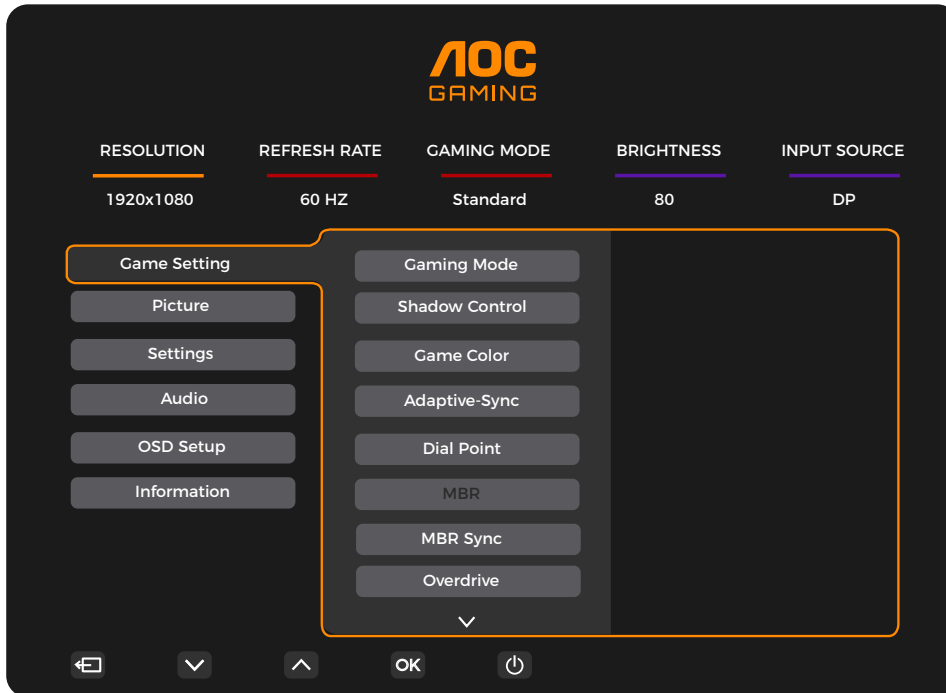

Modo de juego	Estándar	Mejora la legibilidad para juegos web y móviles adecuados.
	FPS	Para jugar a juegos FPS (First Person Shooters). Mejora el nivel de negro en temas oscuros.
	RTS	Para jugar a juegos RTS (Real Time Strategy). Mejora la calidad de la imagen.
	Carreras	Para jugar a juegos de carreras, proporciona el tiempo de respuesta más rápido y una alta saturación de color.
	Jugador 1	Configuraciones de preferencia del usuario guardadas como Jugador 1.
	Jugador 2	Configuraciones de preferencia del usuario guardadas como Jugador 2.
	Jugador 3	Configuraciones de preferencia del usuario guardadas como Jugador 3.
Control de sombra	0 ~ 20	<p>El valor predeterminado de Control de sombra es 0; el usuario final puede ajustar de 0 a 20 para aumentar el contraste y obtener una imagen clara.</p> <ol style="list-style-type: none"> <li>1. Si la imagen es demasiado oscura para distinguir los detalles claramente, ajuste de 0 a 20 para obtener una imagen nítida.</li> <li>2. Si la imagen es demasiado clara para distinguir los detalles claramente, ajuste de 20 a 0 para obtener una imagen más nítida.</li> </ol>
Color de juego	0 ~ 20	Color de juego ofrece un nivel de ajuste de saturación de 0 a 20 para mejorar la calidad de la imagen.
Adaptive-Sync	Apagado / Encendido	<p>Desactivar o activar Adaptive-Sync.</p> <p>Recordatorio de funcionamiento de Adaptive-Sync: al activar esta función, puede producirse parpadeo en algunos entornos de juego.</p>
Punto de ajuste	Apagado / Encendido / Dinámico	La función "Punto de ajuste" coloca un indicador de puntería en el centro de la pantalla para ayudar a los jugadores a jugar juegos de disparos en primera persona (FPS) con puntería precisa y exacta.
MBR	0 ~ 20	<p>MBR (Reducción de Desenfoque de Movimiento) ofrece de 0 a 20 niveles de ajuste para reducir el desenfoque de movimiento.</p> <p>Nota:</p> <ol style="list-style-type: none"> <li>1. La función MBR puede ajustarse cuando Adaptive-Sync está desactivado y la frecuencia de actualización es <math>\geq 75</math> Hz.</li> <li>2. El brillo de la pantalla disminuirá conforme aumente el valor de ajuste.</li> </ol>

Sincronización MBR	Apagado / Encendido	Desactivar o activar la sincronización MBR (Reducción de Desenfoque de Movimiento). Nota: La función de sincronización MBR puede ajustarse cuando Adaptive-Sync está activado y la frecuencia de actualización es $\geq 75$ Hz.
Overdrive	Normal	Ajustar el tiempo de respuesta. Nota:
	Rápido	1. Si el usuario ajusta OverDrive a "Más rápido", la imagen mostrada puede aparecer borrosa. Los usuarios pueden ajustar el nivel de OverDrive o desactivarlo según sus preferencias.
	Más rápido	2. La función "Extremo" es opcional cuando Adaptive-Sync está desactivado y la frecuencia de actualización es $\geq 75$ Hz.
	El más rápido	3. El brillo de la pantalla disminuirá cuando la función "Extremo" esté activada.
	Extremo	
Contador de fotogramas	Apagado / Arriba-derecha / Abajo-derecha / Arriba-izquierda / Abajo-izquierda	Mostrar la frecuencia V en la esquina seleccionada.

**Nota:**

- 1). Cuando el "Modo HDR" en "Imagen" está activado, los elementos "Control de sombras" y "Color de juego" no pueden ajustarse.
- 2). Cuando el "HDR" en "Imagen" no está configurado en "Apagado", los elementos "Modo de juego", "Control de sombras", "Color de juego", "MBR" y "Sincronización MBR" no pueden ajustarse. "Extremo" en "Overdrive" no está disponible.
- 3). Cuando el "Espacio de color" en "Imagen" está configurado en sRGB, los elementos "Control de sombras" y "Color de juego" no pueden ajustarse.

## Imagen

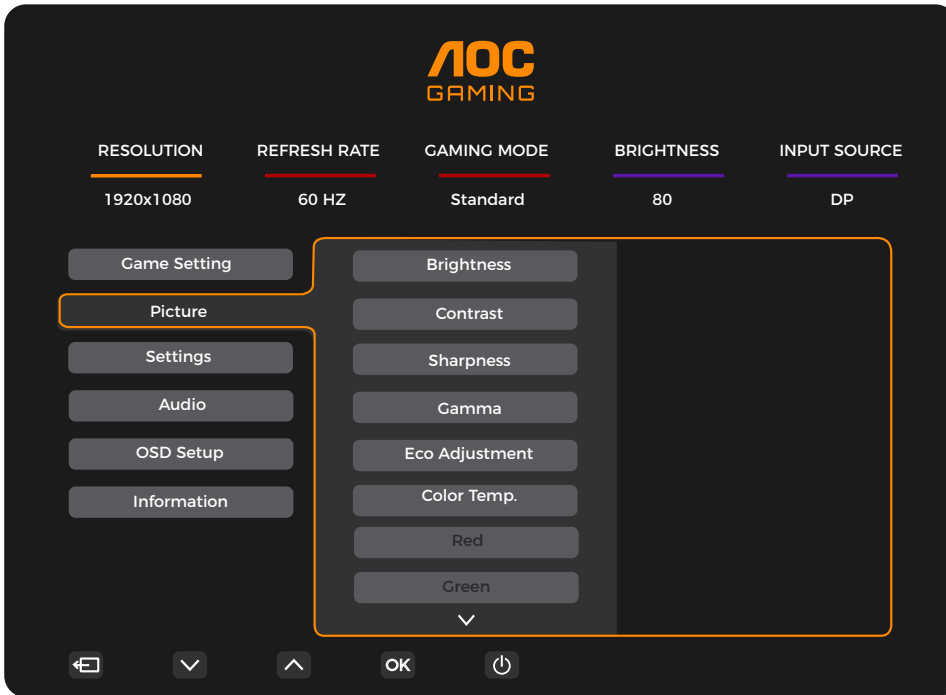

Brillo	0-100	Ajuste de retroiluminación.
Contraste	0-100	Contraste desde registro digital.
Nitidez	0-100	Ajuste de nitidez.
Gamma	1.8 / 2.0 / 2.2 / 2.4 / 2.6	Ajustar gamma.
Ajuste ecológico	Estándar	Modo estándar.
	Text	Modo Texto.
	Internet	Modo Internet.
	Juego	Modo Juego.
	Película	Modo Película.
	Deportes	Modo Deportes.
	Lectura	Modo Lectura.
Temperatura de color	Cálido	Recuperar Temperatura de color cálida.
	Normal	Recuperar Temperatura de color normal.
	Frío	Recordar temperatura de color fría.
	Usuario	Restaurar temperatura de color.
Rojo	0-100	Ganancia de rojo del Registro digital.
Verde	0-100	Ganancia de verde del Registro digital.
Azul	0-100	Ganancia de azul del Registro digital.
Saturación R	0-100	Ganancia de saturación R del Registro digital.

Saturación G	0-100	Ganancia de saturación G del Registro digital.
Saturación B	0-100	Ganancia de saturación B del Registro digital.
Saturación C	0-100	Ganancia de saturación C del Registro digital.
Saturación M	0-100	Ganancia de saturación M desde el registro digital.
Saturación Y	0-100	Ganancia de saturación Y desde el registro digital.
Tono R	0-100	Ganancia de tono R desde el registro digital.
Tono G	0-100	Ganancia de tono G desde el registro digital.
Tono B	0-100	Ganancia de tono B desde el registro digital.
Tono C	0-100	Ganancia de tono C desde el registro digital.
Tono M	0-100	Ganancia de tono M desde el registro digital.
Tono Y	0-100	Ganancia de tono Y desde el registro digital.
HDR	Apagado	Configure el perfil HDR según sus requisitos de uso. Nota: Cuando se detecta HDR, la opción HDR se muestra para su ajuste.
	DisplayHDR	
	Imagen HDR	
	Película HDR	
	Juego HDR	
Modo HDR	Apagado	Optimizado para el color y el contraste de la imagen, simulando el efecto HDR. Nota: Cuando no se detecta HDR, se muestra la opción Modo HDR para su ajuste.
	Imagen HDR	
	Película HDR	
	Juego HDR	
DCR	Apagado	Desactivar la relación de contraste dinámico.
	Activado	Activar la relación de contraste dinámico.
Espacio de color	Nativo del panel	Panel con espacio de color estándar.
	sRGB	Espacio de color sRGB.
Modo LowBlue	Apagado	Reduce la luz azul controlando la temperatura de color.
	Multimedia	
	Internet	
	Oficina	
	Lectura	
Relación de imagen	Completo / Aspecto	Seleccione la relación de imagen para la visualización.

**Nota:**

- 1). Cuando el "Modo HDR" está activado, no se pueden ajustar "Contraste", "Gamma", "Ajuste ecológico", "Temperatura de color", "Saturación/Tono de color de 6 ejes", "Espacio de color" ni "Modo LowBlue".
- 2). Cuando "HDR" está configurado en "DisplayHDR", no se pueden ajustar los elementos bajo "Imagen" excepto "HDR" y "Nitidez". Cuando "HDR" está configurado en "HDR Picture", "HDR Movie" o "HDR Game", no se pueden ajustar "Gamma", "Ajuste ecológico", "Temperatura de color", "Saturación/Tono de color de 6 ejes", "DCR", "Espacio de color" ni "Modo LowBlue".
- 3). Cuando el "Espacio de color" está configurado en "sRGB", no se pueden ajustar "Contraste", "Gamma", "Ajuste ecológico", "Temperatura de color", "Saturación/Tono de color de 6 ejes", "Modo HDR" ni "Modo LowBlue".
- 4). Cuando el "Ajuste ecológico" está configurado en "Lectura" o "Uniformidad", no se pueden ajustar "Contraste", "Temperatura de color", "Saturación/Tono de color de 6 ejes", "DCR", "Espacio de color" ni "Modo de luz azul baja".
- 5). Cuando el "Modo de juego" en "Configuración de juego" está configurado en un modo distinto a "Estándar", no se pueden ajustar "Ajuste ecológico", "Saturación/Tono de color de 6 ejes", "Modo HDR" ni "Espacio de color".

## Configuración

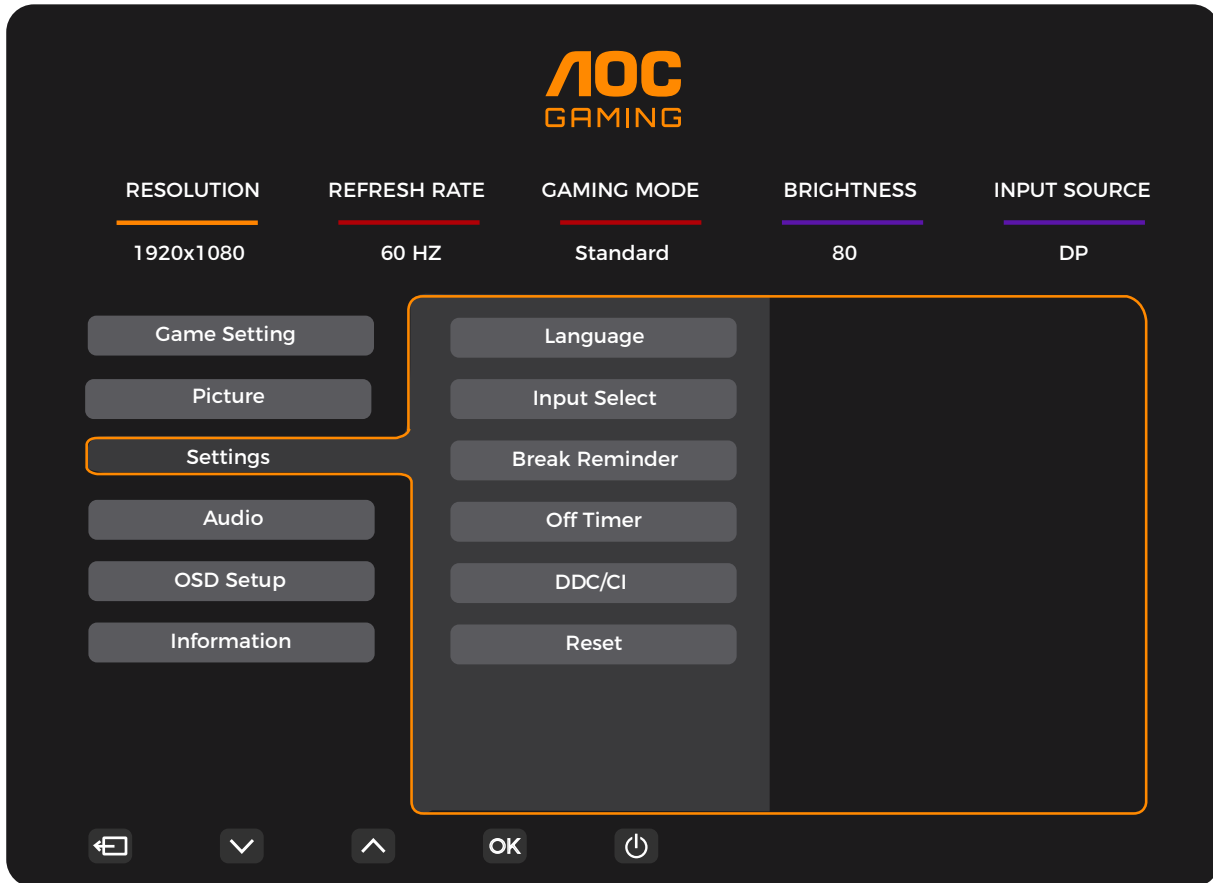

Idioma		Seleccione el idioma del OSD.
Selección de entrada	Auto / HDMI / DP	Seleccione la fuente de señal de entrada.
Recordatorio de descanso	Apagado / Encendido	Recordatorio de descanso si el usuario trabaja de forma continua durante más de 1 hora.
Temporizador de apagado	0-24 horas	Seleccione el tiempo de apagado DC.
DDC/CI	No / Sí	Activar/Desactivar soporte DDC/CI.
Restablecer	No / Sí	Restablecer el menú a los valores predeterminados.

## Audio

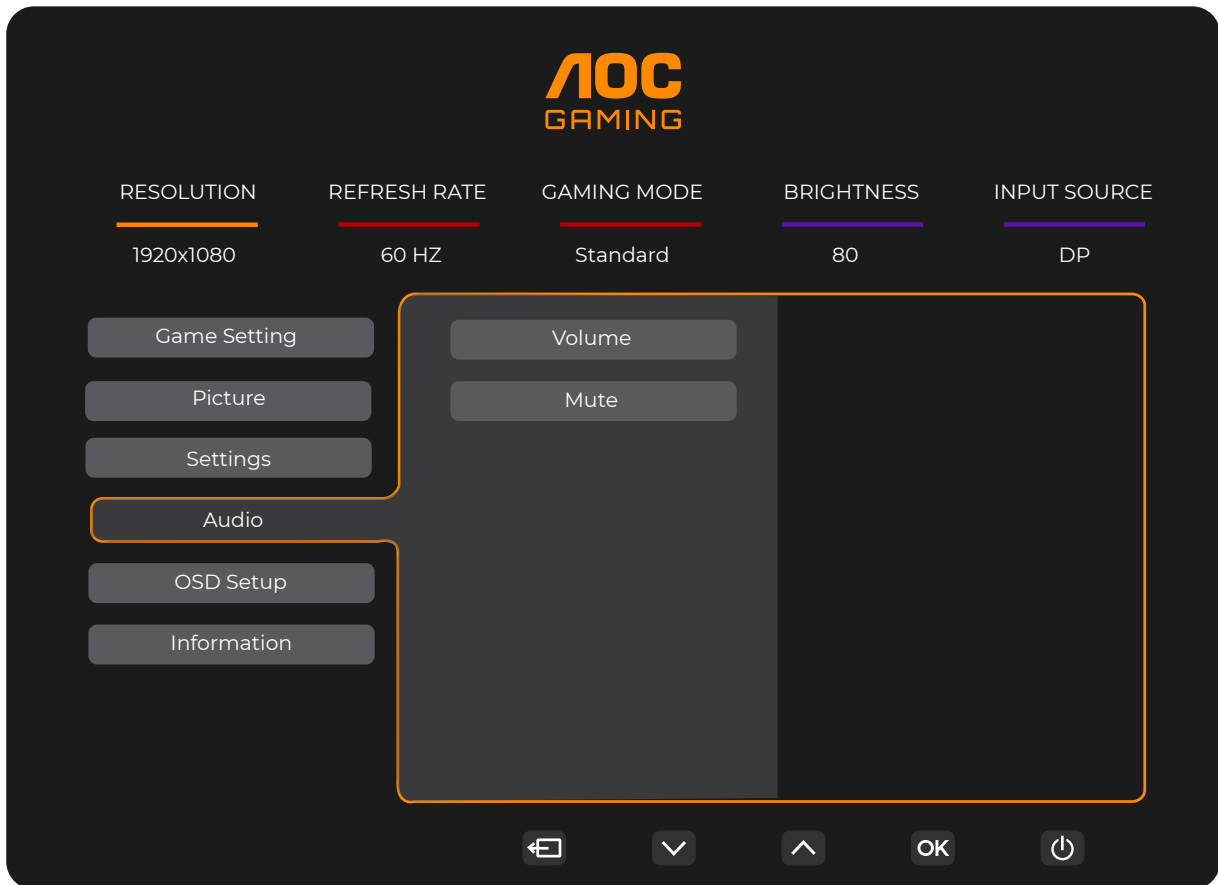

Volume	0-100	Ajuste de volumen.
Silencio	A p a g a d o / Encendido	Silenciar el volumen.

## Configuración del OSD

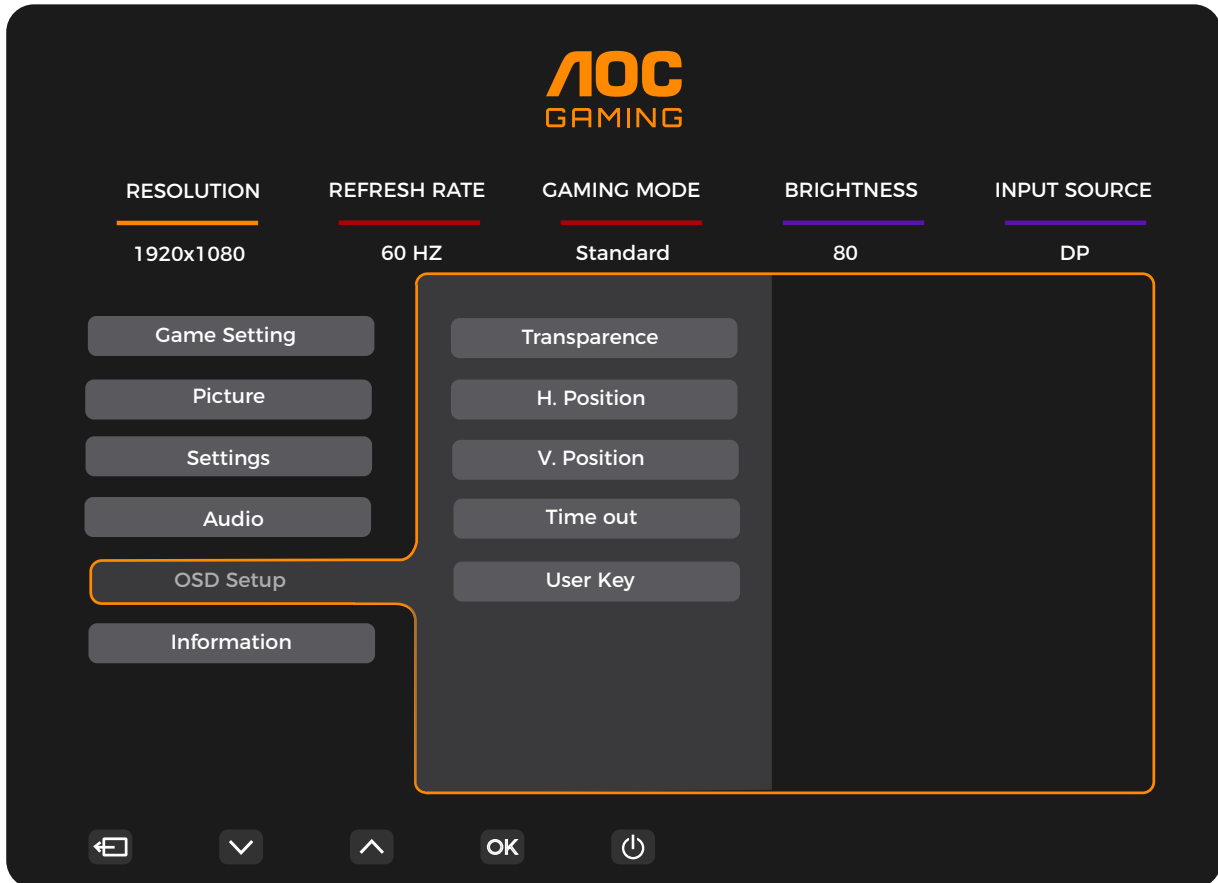

Transparencia	0-100	Ajustar la transparencia del OSD.
Pos. H	0-100	Ajustar la posición horizontal del OSD.
Pos. V	0-100	Ajustar la posición vertical del OSD.
Tiempo de espera	5-120	Ajustar el tiempo de espera del OSD.
Tecla de usuario	Modo de juego/ Contador de fotogramas	Configuración de usuario "√" Menú de acceso rápido de teclas.

# Información

**AOC GAMING**

RESOLUTION: 1920x1080  
REFRESH RATE: 60 HZ  
GAMING MODE: Standard  
BRIGHTNESS: 80  
INPUT SOURCE: DP

Game Setting  
Picture  
Settings  
Audio  
OSD Setup  
Information

Model Name: xxxxxx  
Resolution: 1920(H)x1080(V)/60HZ  
HDR: SDR  
Sync: Adaptive-Sync  
Serial Number: xxxxxxxxxxxxxx

Navigation: [Back] [Down] [Up] [OK] [Power]

# Indicador LED

Estado	Color del LED
Modo de potencia completa	Blanco
Modo activo en espera	Naranja

# Solución de problemas

Problema y consulta	Posibles soluciones
<b>El LED de encendido no está encendido</b>	Asegúrese de que el botón de encendido esté activado y que el cable de alimentación esté correctamente conectado a una toma de corriente con conexión a tierra y al monitor.
<b>No hay imagen en la pantalla</b>	<ul style="list-style-type: none"> <li>● ¿Está el cable de alimentación conectado correctamente? Verifique la conexión del cable de alimentación y el suministro eléctrico.</li> <li>● ¿Está el cable de vídeo conectado correctamente? (Conectado mediante el cable HDMI) Verifique la conexión del cable HDMI. (Conectado mediante el cable DisplayPort) Verifique la conexión del cable DisplayPort. * La entrada HDMI/DisplayPort no está disponible en todos los modelos.</li> <li>● Si la alimentación está encendida, reinicie el ordenador para ver la pantalla inicial (la pantalla de inicio de sesión). Si aparece la pantalla inicial (la pantalla de inicio de sesión), inicie el ordenador en el modo correspondiente (modo seguro para Windows 7/8/10) y luego cambie la frecuencia de la tarjeta gráfica. (Consulte la sección Configuración de la resolución óptima) Si no aparece la pantalla inicial (la pantalla de inicio de sesión), contacte con el Centro de Servicio o con su distribuidor.</li> <li>● ¿Puede ver "Entrada no soportada" en la pantalla? Puede ver este mensaje cuando la señal de la tarjeta gráfica supera la resolución máxima y la frecuencia que el monitor puede manejar correctamente. Ajuste la resolución máxima y la frecuencia que el monitor puede manejar correctamente.</li> <li>● Asegúrese de que los controladores del monitor AOC estén instalados.</li> </ul>
<b>La imagen está borrosa y presenta sombras fantasma.</b>	Ajuste los controles de Contraste y Brillo. Pulse la tecla rápida (AUTO) para ajustar automáticamente. Asegúrese de no estar utilizando un cable de extensión ni una caja conmutadora. Recomendamos conectar el monitor directamente al conector de salida de la tarjeta gráfica en la parte trasera.
<b>La imagen rebota, parpadea o aparece un patrón ondulado.</b>	Aleje los dispositivos eléctricos que puedan causar interferencias lo más lejos posible del monitor. Utilice la frecuencia de actualización máxima que su monitor pueda soportar a la resolución que está utilizando.
<b>El monitor está bloqueado en modo de apagado activo."</b>	El interruptor de encendido del ordenador debe estar en la posición ON. La tarjeta gráfica del ordenador debe estar firmemente encajada en su ranura. Asegúrese de que el cable de vídeo del monitor esté correctamente conectado al ordenador. Inspeccione el cable de vídeo del monitor y verifique que ningún pin esté doblado. Compruebe que su ordenador está operativo pulsando la tecla CAPS LOCK en el teclado mientras observa el LED de CAPS LOCK. El LED debería encenderse o apagarse tras pulsar la tecla CAPS LOCK.
<b>Falta uno de los colores primarios (ROJO, VERDE o AZUL).</b>	Inspeccione el cable de vídeo del monitor y verifique que ningún pin esté dañado. Asegúrese de que el cable de vídeo del monitor esté correctamente conectado al ordenador.
<b>La imagen de la pantalla no está centrada ni tiene el tamaño adecuado.</b>	Ajuste la posición horizontal (H-Position) y vertical (V-Position) o pulse la tecla rápida (AUTO).
<b>La imagen presenta defectos de color (el blanco no parece blanco).</b>	Ajuste el color RGB o seleccione la temperatura de color deseada.
<b>Disturbios horizontales o verticales en la pantalla.</b>	Utilice el modo de apagado de Windows 7/8/10/11 para ajustar CLOCK y FOCUS. Pulse la tecla rápida (AUTO) para ajustar automáticamente.
<b>Regulación y Servicio.</b>	Consulte la información sobre Regulación y Servicio que se encuentra en el manual en CD o en <a href="http://www.aoc.com">www.aoc.com</a> (para localizar el modelo que ha adquirido en su país y la información sobre Regulación y Servicio en la página de Soporte).

# Especificación

## Especificación general

Panel	Nombre del modelo	27G51F		
	Sistema de conducción	TFT LCD en color		
	Tamaño visible de la imagen	68,6 cm en diagonal		
	Paso de píxel	0,3114 mm (H) x 0,3114 mm (V)		
	Vídeo	Interfaz HDMI e interfaz DisplayPort		
	Color de pantalla	16,7 millones de colores		
Otros	Rango de barrido horizontal	30 k~160 kHz		
	Tamaño máximo de barrido horizontal	597,888 mm		
	Rango de escaneo vertical	48~144 Hz		
	Tamaño de escaneo vertical (máximo)	336,312 mm		
	Resolución preestablecida óptima	1920x1080@60Hz		
	Resolución máxima	1920x1080@144Hz		
	Plug & Play	VESA DDC2B/CI		
	Fuente de alimentación	19V  2,0A		
	Consumo de energía	Típico (brillo y contraste predeterminados)	20W*	
		Máx. (brightness = 100, contraste = 100)	≤40W*	
		Modo de espera	≤0,3W	
	Disipación de calor	Funcionamiento normal	68,26 BTU/h (típ.)	
Suspensión (modo de espera)		<1,02 BTU/h		
Modo apagado		<1,02 BTU/h		
Modo apagado (interruptor de CA)		0 BTU/h		
Características físicas	Tipo de conector	HDMI/DisplayPort/Salida de auriculares		
	Tipo de cable de señal	Desmontable		
Medioambiental	Temperatura	Funcionamiento	0°C~40°C	
		No operativo	-25°C~55°C	
	Humedad	Funcionamiento	10%~85% (sin condensación)	
		No operativo	5%~93% (sin condensación)	
	Altitud	Funcionamiento	0 m~5000 m (0 ft~16404 ft)	
		No operativo	0 m~12192 m (0 ft~40000 ft)	

\*La especificación de potencia corresponde al consumo energético del monitor (incluido el adaptador de corriente) medido en la entrada del adaptador.

## Modos de visualización preestablecidos

ESTÁNDAR	RESOLUCIÓN (±1 Hz)	FRECUENCIA HORIZONTAL (kHz)	FRECUENCIA VERTICAL (Hz)
VGA	640x480@60Hz	31.469	59.94
	640x480@67Hz	35	66.667
	640x480@72Hz	37.861	72.809
	640x480@75Hz	37.5	75
	640x480@100Hz	51.08	99.769
	640x480@120Hz	61.91	119.518
SD	720x576@50Hz	31.25	50
SVGA	800x600@56Hz	35.156	56.25
	800x600@60Hz	37.879	60.317
	800x600@72Hz	48.077	72.188
	800x600@75Hz	46.875	75
	800x600@100Hz	62.76	99.778
	800x600@120Hz	76.302	119.972
XGA	1024x768@60Hz	48.363	60.004
	1024x768@70Hz	56.476	70.069
	1024x768@75Hz	60.023	75.029
	1024x768@100Hz	80.448	99.811
	1024x768@120Hz	97.551	119.989
SXGA	1280x1024@60Hz	63.981	60.02
	1280x1024@75Hz	79.976	75.025
FHD	1920x1080@60Hz	67.5	60
	1920x1080@120Hz	137.283	120.003
	1920x1080@144Hz	158.4	144.00
MODOS MAC			
SVGA	832x624@75Hz	49.725	74.551
DOS	720x400@70Hz	31.469	70.087

Nota: Según el estándar VESA, puede existir un margen de error (+/-1Hz) al calcular la frecuencia de actualización (frecuencia de campo) en diferentes sistemas operativos y tarjetas gráficas. Para mejorar la compatibilidad, la frecuencia de actualización nominal de este producto ha sido redondeada. Por favor, consulte el producto real.

## Asignación de pines



Cable de señal de pantalla en color de 19 pines

Número de pin	Nombre de la señal	Número de pin	Nombre de la señal	Número de pin	Nombre de la señal
1.	Datos TMDS 2+	9.	Datos TMDS 0-	17.	Masa DDC/CEC
2.	Pantalla Datos TMDS 2	10.	Reloj TMDS +	18.	Alimentación +5V
3.	Datos TMDS 2-	11.	Pantalla Reloj TMDS	19.	Detección de conexión en caliente
4.	Datos TMDS 1+	12.	Reloj TMDS-		
5.	Pantalla Datos TMDS 1	13.	CEC		
6.	Datos TMDS 1-	14.	Reservado (N.C. en el dispositivo)		
7.	Datos TMDS 0+	15.	SCL		
8.	Pantalla Datos TMDS 0	16.	SDA		

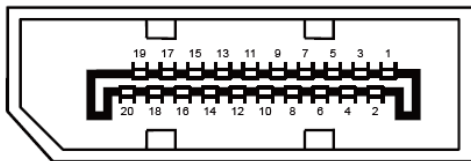

Cable de señal de pantalla en color de 20 pines

Número de pin	Nombre de la señal	Número de pin	Nombre de la señal
1	ML_Lane 3 (n)	11	GND
2	GND	12	ML_Lane 0 (p)
3	ML_Lane 3 (p)	13	CONFIG1
4	ML_Lane 2 (n)	14	CONFIG2
5	GND	15	AUX_CH(p)
6	ML_Lane 2 (p)	16	GND
7	ML_Lane 1 (n)	17	AUX_CH(n)
8	GND	18	Detección de conexión en caliente
9	ML_Lane 1 (p)	19	Retorno DP_PWR
10	ML_Lane 0 (n)	20	DP_PWR

# Plug and Play

## Función Plug & Play DDC2B

Este monitor está equipado con capacidades VESA DDC2B conforme al ESTÁNDAR VESA DDC. Permite que el monitor informe al sistema anfitrión sobre su identidad y, dependiendo del nivel de DDC utilizado, comunique información adicional sobre sus capacidades de visualización.

El DDC2B es un canal de datos bidireccional basado en el protocolo I2C. El anfitrión puede solicitar información EDID a través del canal DDC2B.

