

# AOC



دليل استخدام شاشة LCD

**Q27B36X**

١	.....	السلامة
١	.....	المفاهيم الترميزية
	.....	الطاقة ٢
٣	.....	التثبيت
٤	.....	التنظيف
٥	.....	غير ذلك
٦	.....	الإعداد
٦	.....	محتويات العبوة
٧	.....	إعداد الحامل والقاعدة
٨	.....	ضبط زاوية الرؤية
٩	.....	توصيل الشاشة
١٠	.....	التحضير لتركيب ذراع التعليق على الحائط الاختياري
١١	.....	وظيفة المزامنة التكميلية
١٢	.....	الضبط
١٢	.....	مفاتيح التشغيل السريع
١٣	.....	إعداد المعلومات المعروضة على الشاشة
٤١	.....	Game Setting (إعداد الألعاب)
١٦	.....	Preset Mode (وضع مسبق)
١٧	.....	Picture (الصورة)
١٨	.....	Input (مدخلات)
١٩	.....	Settings (الإعدادات)
٢٠	.....	Audio (صوتي)
١٢	.....	OSD Setup (إعداد المعلومات المعروضة على الشاشة)
٢٢	.....	Information (معلومات)
٢٣	.....	مؤشر بيان الحالة
٢٤	.....	استكشاف الأعطال وإصلاحها
٢٥	.....	المواصفات
٢٥	.....	مواصفات عامة
٢٦	.....	أوضاع العرض المعدة مسبقاً
٢٧	.....	تعيين الدبابيس
٢٨	.....	التوصيل والتشغيل

# السلامة

## المفاهيم الترميزية

توضح الأقسام الفرعية التالية المفاهيم الترميزية المستخدمة في هذا الدليل؛

### الملاحظات والتنبيهات والتحذيرات

قد تكون قوالب النصوص الواردة في هذا الدليل مرفقة برموز ومكتوبة بخط عريض أو مائل. وهذه القوالب عبارة عن ملاحظات وتنبيهات وتحذيرات يتم استخدامها على النحو التالي:



**ملاحظة:** تشير الملاحظة إلى معلومات مفيدة تساعدك على استخدام نظام الكمبيوتر على النحو الأمثل.





**تنبيه:** يشير التنبيه إلى وجود أضرار محتملة قد تؤدي إلى تلف الجهاز أو فقدان البيانات كما يرشدك إلى كيفية تجنب المشكلات المماثلة.





**تحذير:** تحذير يشير إلى احتمال التعرض لإصابة جسدية كما يرشدك إلى كيفية تجنب المشكلة. قد تظهر بعض التحذيرات بتنسيقات بديلة وقد لا تكون مرفقة برموز. وفي الحالات المماثلة، فإن العرض المحدد للتحذير يكون مصرح به من قبل السلطة التنظيمية.

## الطاقة

 ينبغي تشغيل الشاشة باستخدام مصدر تيار كهربائي من النوع الموضح على الملصق الخاص بها فقط. وفي حال عدم التأكد من نوع التيار الكهربائي المتاح في منزلك، اتصل بالموزع أو بشركة الكهرباء المحلية.

 قم بفصل الشاشة أثناء العواصف البرقية أو في حالة عدم استخدامها لفترة طويلة، حيث يعمل ذلك على حمايتها من التلف الذي قد يلحق بها نتيجة التدفق المفاجئ للتيار الكهربائي.

 لا تقم بالتحميل الزائد على مقسمات التيار أو كبلات الإطالة، فقد يؤدي ذلك إلى حدوث حريق أو صدمة كهربائية.

 لضمان الحصول على جودة تشغيل مناسبة، لا تستخدم الشاشة إلا مع أجهزة الكمبيوتر المدرجة في قائمة UL والمجهزة بمقاييس مهياة بحيث تناسب الجهد الكهربائي من 100 إلى 240 فولت تيار متردد، وتيار 5 أمبير على الأقل.

 ينبغي تركيب مقبس التيار الموجود على الحائط بالقرب من الشاشة بحيث يمكن الوصول إليه بسهولة.

 لا يستخدم إلا مع مهايئ الطاقة المرفق(خرج 20 فولت تيار مستمر).

الشركات المصنع: Ten Pao Industrial Co.,Ltd.

الطر: S040APP1900190



## التثبيت

⚠️ تجنب وضع الشاشة على عربة أو كتيفة أو طاولة غير ثابتة أو حامل أو حامل ثلاثي غير ثابت، فقد يتسبب سقوطها في إصابة الشخص الذي يستخدمها وإتلافها. احرص على استخدام عربة أو حامل أو حامل ثلاثي أو كتيفة أو طاولة موصى بها من الجهة المصنعة أو التي تم شراؤها مع المنتج فقط. اتبع التعليمات الواردة من الجهة المصنعة عند تثبيت المنتج واستخدم ملحقات التثبيت الموصى بها من قبل الجهة المصنعة، كما ينبغي توخي الحذر والعناية عند نقل المنتج والمنضدة المتحركة معاً.

⚠️ لا تدفع بأي جسم داخل الفتحات الموجودة بالغلّاف الخارجي للشاشة، فقد ينتج عن ذلك حدوث أعطال في أجزاء الدائرة الكهربائية مما يؤدي إلى حدوث حريق أو صدمة كهربائية. ولا تقم أبداً بسكب سوائل على الشاشة.

⚠️ تجنب وضع الجزء الأمامي من الشاشة على الأرض.

⚠️ في حالة تثبيت الشاشة على حائط أو رف، استخدم أدوات التثبيت المعتمدة من الجهة المصنعة واتباع التعليمات الخاصة بها.

⚠️ اترك مساحة خالية حول الشاشة كما هو موضح أدناه، إذ يؤدي عدم القيام بذلك إلى نقص دوران الهواء، ومن ثم ارتفاع درجة الحرارة مما قد يؤدي إلى نشوب حريق أو إلحاق الضرر بالشاشة.

⚠️ تجنب تلف محتمل مثل تقشر اللوحة من الإطار، تأكد من عدم إمالة الشاشة لأسفل بزوايا أكبر من ٥ درجات. إذا تم تجاوز الحد الأقصى لقياس زاوية الإمالة لأسفل البالغ ٥ درجات، فلن يكون تلف الشاشة مشمولاً بالضمان.

اطلع أدناه على مسافات التهوية الموصى بها حول الشاشة عند تثبيتها على الحائط أو على الحامل:

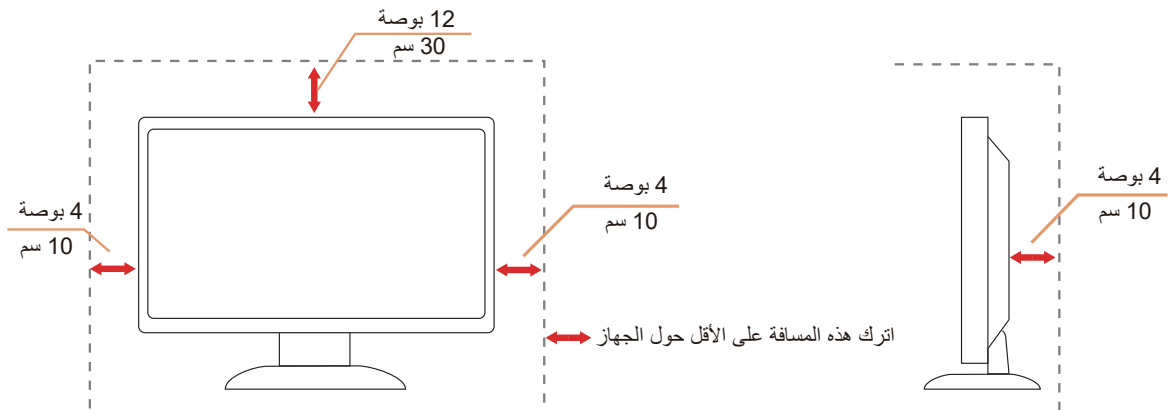

## التنظيف

⚠️ قم بتنظيف الغلاف الخارجي بقطعة قماش على نحو منتظم، يمكنك استخدام منظف معتدل لمسح البقع بدلاً من المنظف القوي الذي قد يؤدي إلى كسر الغلاف الخارجي للمنتج.

⚠️ تأكد من عدم تسرب المنظف إلى المنتج عند التنظيف، ويجب كذلك ألا تكون قطعة قماش التنظيف خشنة حتى لا تؤدي إلى خدش سطح الشاشة.



⚠️ يرجى فصل كبل الطاقة قبل تنظيف المنتج.

## غير ذلك

⚠ في حالة انبعاث رائحة غريبة من المنتج أو أصوات أو دخان، قم بفصل قابس الطاقة على الفور والاتصال بمركز الصيانة.

⚠ تأكد من عدم سد فتحات التهوية بمنضدة أو ستارة.

⚠ لا تعرض شاشة LCD لاهتزازات شديدة أو صدمات قوية أثناء التشغيل.

⚠ تجنب الطرق على الشاشة أو إسقاطها أثناء التشغيل أو النقل.

# الإعداد

## محتويات العبوة

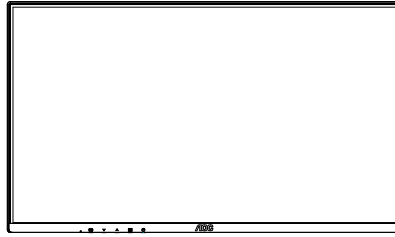

Monitor



Quick Start Guide



Warranty card



Base

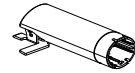

Stand



Power Cable



Adapter



HDMI Cable



DisplayPort Cable

\* لا تتوفر كل كبلات الإشارة في كل البلدان والمناطق. يرجى التحقق من الموزع المحلي أو المكتب الفرعي التابع لشركة AOC.

## إعداد الحامل والقاعدة

يُرجى اتباع الخطوات الموضحة أدناه لإعداد القاعدة أو إزالتها.

### الإعداد:

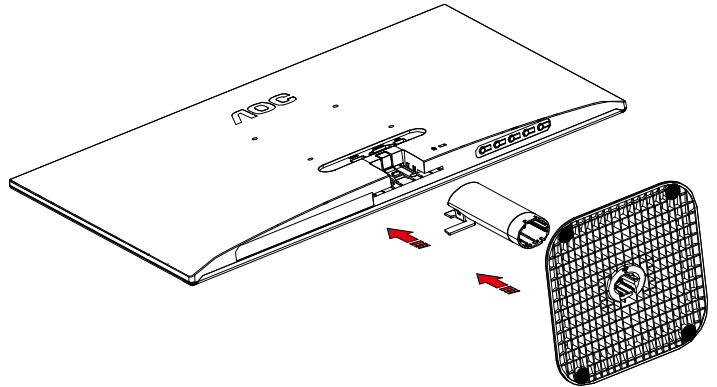

### الإزالة:

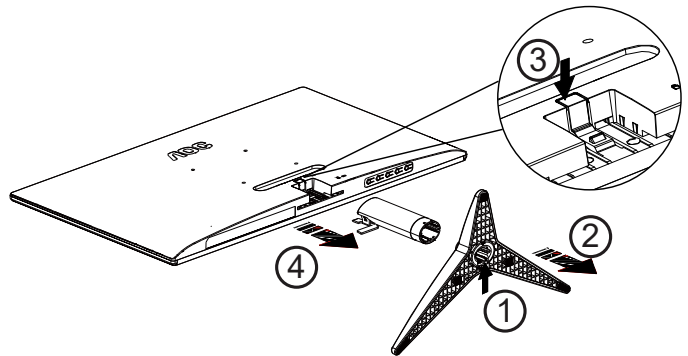

قد يختلف تصميم الشاشة عن المبين في الرسوم التوضيحية. 

## ضبط زاوية الرؤية

لضمان الحصول على الرؤية المثلى، نوصى بالنظر إلى الشاشة بالكامل، ثم ضبط زاوية الشاشة حسبما يتراءى لك. أمسك الحامل لكي لا تُسقط الشاشة عند تغيير الزاوية. يمكنك ضبط الشاشة كما هو موضح أدناه:

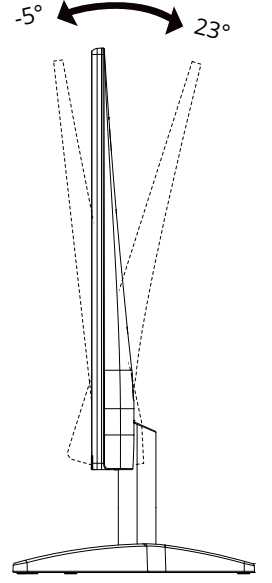

### ملاحظة:

تجنب لمس شاشة LCD عند تغيير الزاوية، فقد يؤدي ذلك إلى إلحاق الضرر بالشاشة أو كسرها.

### تحذير:

1. لتجنب تلف محتمل في الشاشة مثل تقشر اللوحة، تأكد من عدم إمالة الشاشة لأسفل بزاوية أكبر من 5- درجات.
2. تضغط على الشاشة أثناء ضبط زاويتها. أمسكها من الإطار فقط.

## توصيل الشاشة

توصيلات الكبلات الموجودة بالجزء الخلفي من الشاشة وجهاز الكمبيوتر:

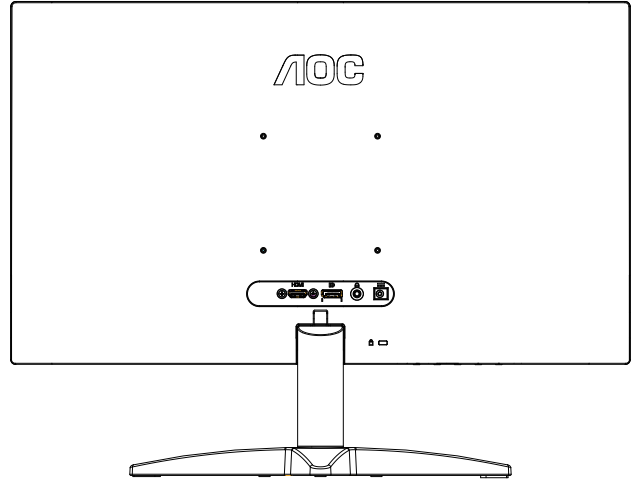

٢- HDMI

٣- DisplayPort

٤- سماعة الأذن

٥- الطاقة

### التوصيل بالكمبيوتر

- ١- قم بتوصيل سلك الطاقة بالجزء الخلفي من شاشة العرض بطريقة محكمة.
  - ٢- قم بإيقاف تشغيل الكمبيوتر وقم بفصل كبل الطاقة.
  - ٣- قم بتوصيل كبل الإشارة الخاص بشاشة العرض بموصل الفيديو الموجود على الجزء الخلفي من الكمبيوتر.
  - ٤- قم بتوصيل سلك الطاقة الخاص بالكمبيوتر وشاشة العرض بمأخذ تيار كهربائي قريب.
  - ٥- قم بتشغيل الكمبيوتر وشاشة العرض.
- في حالة ظهور صورة على الشاشة، تكون عملية التركيب والتوصيل قد تمت بنجاح. ولكن في حالة عدم ظهور صورة، انظر حل المشكلات.  
لحماية الجهاز، احرص دائماً على إغلاق جهاز الكمبيوتر وشاشة LCD قبل التوصيل.

## ي رايتخلا طناحا و اءق يلعتا عارذ بيكرتا ريضحتا

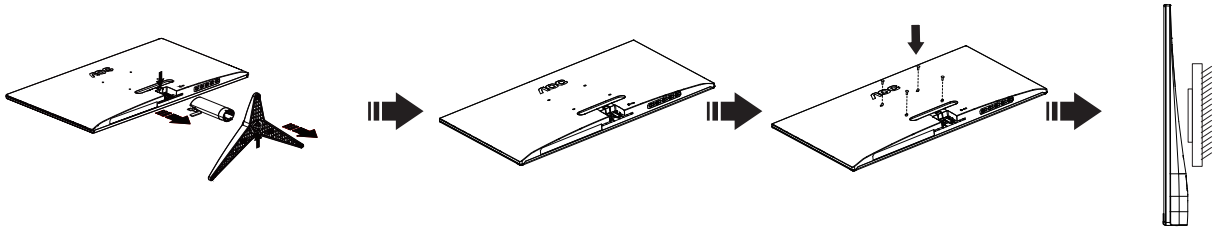

يمكن تركيب الشاشة على ذراع معلق بالحائط يتم شراؤه على حدة. قم بفصل الطاقة قبل هذا الإجراء. اتبع الخطوات التالية:

1. قم بإزالة القاعدة.
2. اتبع تعليمات المصنّع لتجميع الذراع المعلق على الحائط.
3. ضع الذراع المعلق في الحائط على مؤخرة الشاشة. قم بمحاذاة الفتحات الموجودة في الذراع مع الفتحات الموجودة بالشاشة.
4. قم بتركيب 4 مسامير في الفتحات وقم بإحكام ربطها.
5. أعد توصيل الكبلات. راجع دليل المستخدم المرفق مع ذراع التعليق الاحتياطي للحصول على تعليمات بشأن التركيب في الحائط.

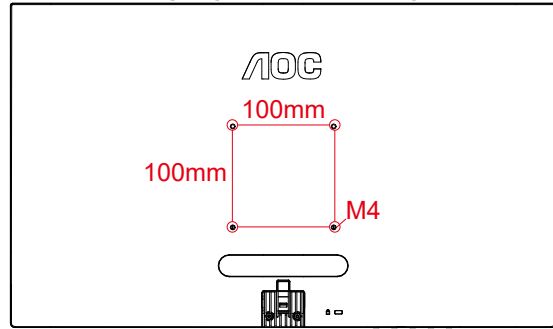

مواصفات براغي التثبيت على حائط: M4\*(10+X) مم (X = سُمك كُثيفة التثبيت على حائط)

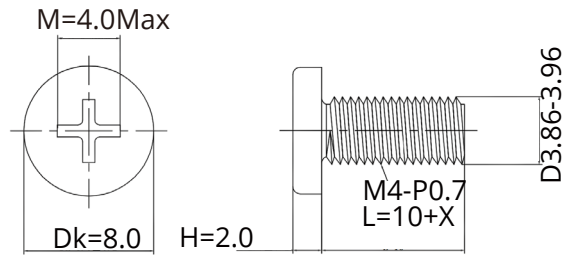

ملاحظة: لا تتوافر فتحات مسامير التعليق VESA مع كافة الطرازات، برجاء التحقق من ذلك مع الموزع أو الإدارة الرسمية لشركة تواصل دائمًا مع المصنّع لمعرفة كيفية التركيب باستخدام كُثيفة تثبيت على حائط.

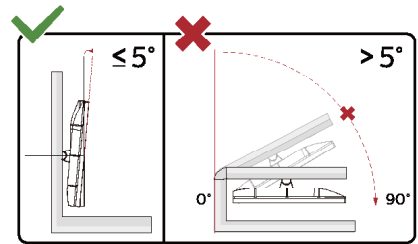

\*قد يختلف تصميم الشاشة عن المبين في الرسوم التوضيحية.

### تحذير:

1. لتجنب تلف محتمل في الشاشة مثل تقشر اللوحة، تأكد من عدم إمالة الشاشة لأسفل بزاوية أكبر من 5- درجات
2. تضغط على الشاشة أثناء ضبط زاويتها. أمسكها من الإطار فقط



## وظيفة المزامنة التكيفية

١. تعمل وظيفة المزامنة التكيفية باستخدام HDMI/DisplayPort

٢. بطاقة الرسومات المتوافقة: في ما يلي قائمة البطاقات الموصى بها، ويمكن الاطلاع عليها من خلال زيارة [www.AMD.com](http://www.AMD.com)

### بطاقات الرسومات

- Radeon™ RX Vega series
- Radeon™ RX 500 series
- Radeon™ RX 400 series
- Radeon™ R9/R7 300 series (باستثناء R7 265 و R7 370/X و R9 370/X)
- Radeon™ Pro Duo (2016)
- Radeon™ R9 Nano series
- Radeon™ R9 Fury series
- Radeon™ R9/R7 200 series (باستثناء R9 270/X و R9 280/X)

### المعالجات

- AMD Ryzen™ 7 2700U
- AMD Ryzen™ 5 2500U
- AMD Ryzen™ 5 2400G
- AMD Ryzen™ 3 2300U
- AMD Ryzen™ 3 2200G
- AMD PRO A12-9800
- AMD PRO A12-9800E
- AMD PRO A10-9700
- AMD PRO A10-9700E
- AMD PRO A8-9600
- AMD PRO A6-9500
- AMD PRO A6-9500E
- AMD PRO A12-8870
- AMD PRO A12-8870E
- AMD PRO A10-8770
- AMD PRO A10-8770E
- AMD PRO A10-8750B
- AMD PRO A8-8650B
- AMD PRO A6-8570
- AMD PRO A6-8570E
- AMD PRO A4-8350B
- AMD A10-7890K
- AMD A10-7870K
- AMD A10-7850K
- AMD A10-7800
- AMD A10-7700K
- AMD A8-7670K
- AMD A8-7650K
- AMD A8-7600
- AMD A6-7400K
-

# الضبط

## مفاتيح التشغيل السريع

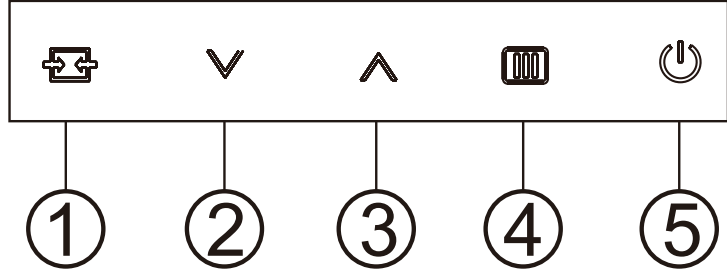

1	المصدر/تلقائي/خروج
2	وضع مسبق/V
3	سطوع/^
4	القائمة/إدخال
5	الطاقة

### القائمة/إدخال

اضغط لعرض قائمة المعلومات أو لتأكيد الاختيار.

### الطاقة

اضغط على زر الطاقة لتشغيل شاشة العرض أو إيقاف تشغيلها.

### وضع مسبق/V

عندما لا يوجد OSD، اضغط على مفتاح "" لفتح وظيفة الوضع المحدد مسبقاً، ثم اضغط على مفتاح "" أو "" لتحديد الوضع المحدد مسبقاً.

### سطوع/^

عندما لا يوجد OSD، اضغط على مفتاح "" لفتح وظيفة السطوع، ثم اضغط على مفتاح "" أو "" لضبط السطوع.

### المصدر/تلقائي/خروج







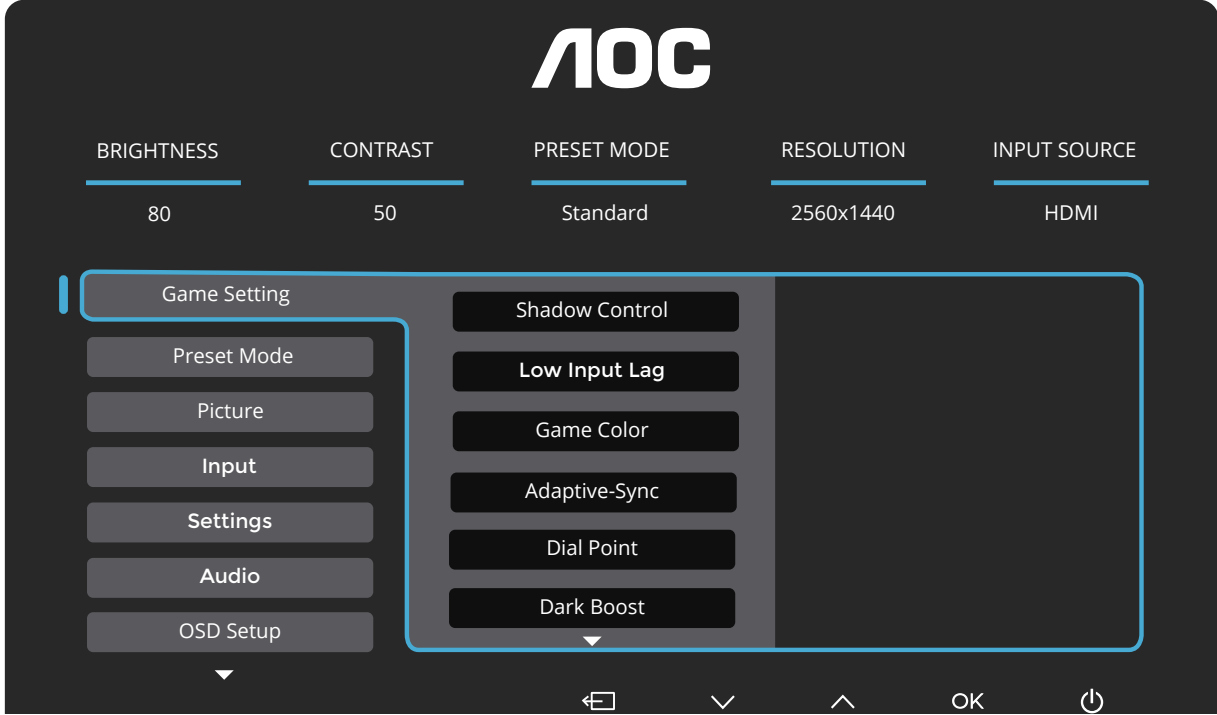

عندما يتم إغلاق OSD، اضغط على الزر المصدر/تلقائي/خروج ستكون وظيفة.

عند إغلاق OSD، اضغط على الزر المصدر/تلقائي/خروج باستمرار لمدة ثانيتين تقريباً لإجراء التهيئة التلقائية (فقط للموديلات مع D-Sub).

## إعداد المعلومات المعروضة على الشاشة

تعليمات أساسية وبسيطة عن مفاتيح التحكم.



- ١- اضغط على  زر القائمة لتنشيط نافذة المعلومات المعروضة على الشاشة.
- ٢- اضغط على زر السهم  $\nabla$  أو  $\wedge$  للتنقل عبر الوظائف. بمجرد تحديد الوظيفة المطلوبة، اضغط على  زر القائمة لتنشيطها، واضغط على زر السهم  $\nabla$  الأيسر أو  $\wedge$  الأيمن للتنقل عبر وظائف القائمة الفرعية. بمجرد تحديد الوظيفة المطلوبة، اضغط على  زر القائمة لتنشيطها.
- ٣- اضغط على زر السهم  $\nabla$  أو  $\wedge$  لتغيير إعدادات الوظيفة المحددة. اضغط على الزر  /  Exit (خروج) للخروج. إذا أردت تعديل أية وظيفة أخرى، كرر الخطوات ٢ و٣.
- ٤- وظيفة قفل المعلومات المعروضة على الشاشة: لقفل المعلومات المعروضة على الشاشة، اضغط مع الاستمرار على  زر القائمة عندما تكون الشاشة متوقفة عن العمل واضغط  زر الطاقة لتنشغيل الشاشة. لإلغاء قفل المعلومات المعروضة على الشاشة، اضغط مع الاستمرار على  زر القائمة عندما تكون الشاشة متوقفة عن العمل واضغط  زر الطاقة لتنشغيل الشاشة.

### ملاحظات:

- ٥- إذا كان المنتج به مصدر دخل واحد للإشارة، يتم تعطيل عنصر «مدخلات».
- ٦- إذا كانت دقة إشارة الدخل هي الدقة الأصلية أو Adaptive-Sync (المزامنة التكيفية)، فسيصبح العنصر «Image Ratio» (نسبة عرض الصورة إلى ارتفاعها) غير صالح.

## (إعداد الألعاب) Game Setting

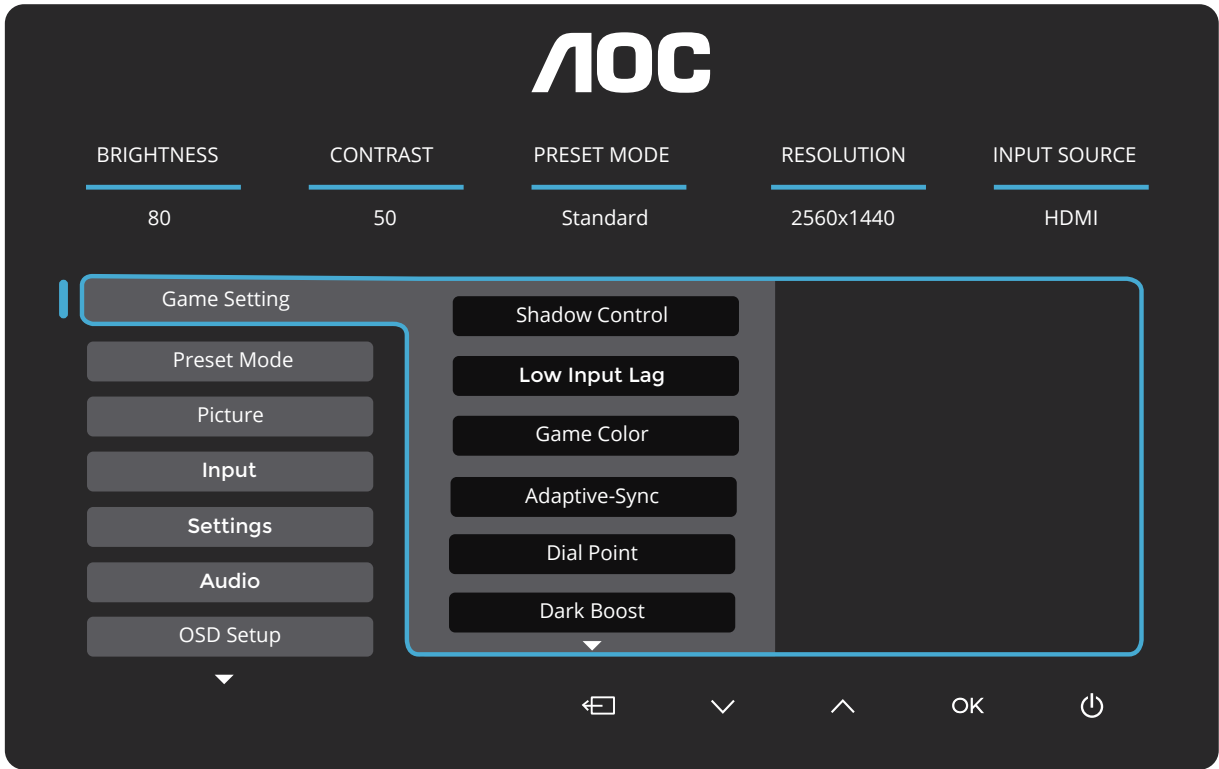

الإعداد الافتراضي للتحكم في الظلال هو ٠٠، ويمكن للمستخدم النهائي ضبط القيمة من ٠ إلى ٢٠ أو ٠ لزيادة التباين من أجل الحصول على صورة واضحة. إذا كانت الصورة داكنة أكثر مما ينبغي لرؤية التفاصيل بوضوح، يتم الضبط من ٠ إلى ٢٠ للحصول على صورة واضحة.	٢٠-٠	Shadow Control (يف م ك ح ت ل ا) (ل ال ظل)
إيقاف تشغيل مخزن الإطارات المؤقت لتقليل التأخر في الإدخال	On (تشغيل) / Off (إيقاف)	Low input Lag (تأخر الإدخال المنخفض)
سيوفر لون اللعبة مستوى من ٠ إلى ٢٠ لضبط درجة التشبع للحصول على صورة أفضل.	٢٠-٠	Game Color (تبع ل ل ا ن ول)
ممكن وظيفة Adaptive-Sync أو عطّلها. تنكير بشأن تشغيل المزامنة التكيفية: عندما تكون ميزة Adaptive-Sync (المزامنة التكيفية) ممكنة، قد يوجد فلاش في بعض بينات الألعاب.	On (تشغيل) / Off (إيقاف)	Adaptive-Sync
وظيفة "Dial Point" (نقطة التصويب) تضع مؤشر تصويب في منتصف الشاشة لمساعدة اللاعبين على تشغيل ألعاب التصويب من منظور الشخص الأول (FPS) من خلال تصويب دقيق ومحكم.	On (ل ي غ ش ت) / Off (ف ا ق ي ا) / Dynamic (ي ك ي م ا ن ي د)	Dial Point
تحسين تفاصيل الشاشة في المنطقة المظلمة أو المشرقة لضبط السطوع في المنطقة المشرقة وضمان عدم فرط تشبعها بالألوان.	Off (ف ا ق ي ا) / Level 1 (1 ي و ت س ل ا) / Level 2 (2 ي و ت س ل ا) / Level 3 (3 ي و ت س ل ا)	Dark Boost (ن اول ا ل ن ي س ح ت) (ق ن ك ا د ل ا)
توفر وظيفة RBM (تقليل الضبابية أثناء الحركة) مستويات ضبط من 0 إلى 02 لتقليل الضبابية أثناء الحركة. ملاحظة: 1- يمكن ضبط وظيفة RBM عندما تكون ميزة cnyS-evilpadA (المزامنة التكيفية) في وضع إيقاف التشغيل، ووجود ميزة تأخير النخل المنخفض في وضع التشغيل، ومعدل التحديث هو $\geq 75\text{Hz}$ هرتز. 2- سيقال سطوع الشاشة كلما زادت قيمة الضبط تعطيل ميزة مزامنة إزالة التشوه الناجم عن الحركة أو تمكينها	٢٠-٠	MBR
يمكن ضبط وظيفة مزامنة إزالة التشوه الناجم عن الحركة عند تشغيل ميزة المزامنة التكيفية وعندما يكون معدل التحديث أكبر من أو يساوي 75 هرتز.	On (تشغيل) / Off (إيقاف)	MBR Sync (ق ن م ا ز م) (م ج ا ن ل ا م و ش ت ل ا ق ل ا ز ا) (ت ك ر ح ل ا ن ع)

<p>ضبط زمن الاستجابة. ملاحظة: تضوور عمل اقروصلا نوكت دق "يوق" لى OverDrive مدختسملا طبض اذ ا اقفسو هفاقى وا OverDrive يوتسم طبض ني مدختسملا نكمي .تضم اغ مهتال يضفتل لدغو Adaptive-Sync لى غشت فاقى دن ع هيراي تخا "Boost" قفى ظو ≥75Hz. تى دحتلا "Boost" قفى ظو لى غشت متي امدن ع قشاشلا عوطس للقيس</p>	<p>/ طسوتم / فسىعض / فاقى ا زي زعت / يوق</p>	<p>لي غشتلا (Overdrive) ديازل</p>
--	--	---------------------------------------

ملاحظة:

عندما يتم تعيين "مساحة الألوان" تحت "الصورة" إلى sRGB ، لا يمكن ضبط العناصر "التحكم في الظل" ، "اللون اللعبة" ، "MBR" ، "مزامنة MBR" و Dark Boost. "Boost" تحت "Overdrive" غير متاح.

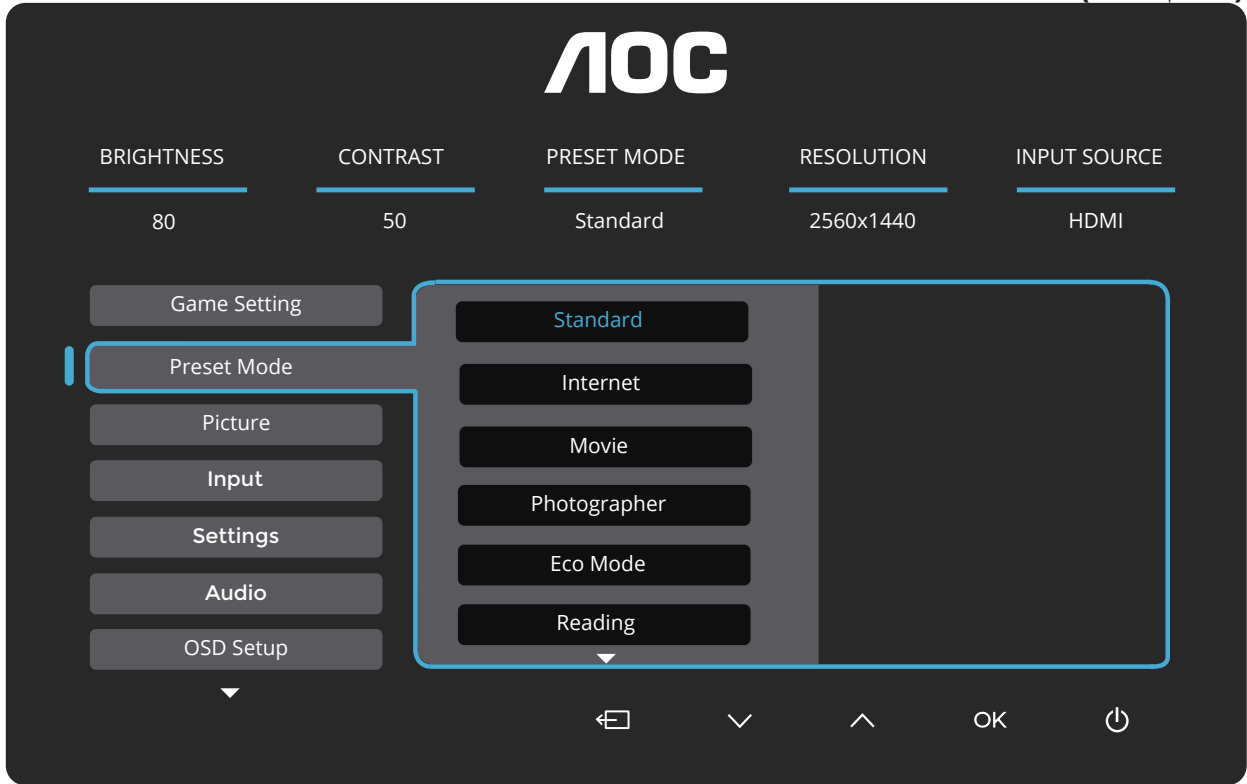

لاوجل او بيولا يلع تبسانملا باعلألل ةءارقلل حوضو زيزعت	يسايق	قبسم عضو) Preset Mode
تنرتنإل ا عضو	تنرتنإل ا	
مليفلا ا عضو	مليف	
روصملا ا عضو	روصم	
يداصتقال ا عضولا	يداصتقال ا عضولا	
ءءارقلل ا عضو	ءءارقلل ا	
كعب ءصاخلا مادختسال ا تابلطتمل اقفو HDR ريئات طبضا	ءروصلل ا - HDR ريئات	
	مليفلا ا - HDR ريئات	
	ءبعللل ا - HDR ريئات	
ءضايئرل ا عضو	ءضايير	
ءوتسم نسحي .(لوالا صخشلا روظنم نم رانلا قالط ا باعلا) FPS باعلا بعلل نكادل ا عضولا يف دوسال ا	FPS	
ءروصلل ا ءدوج نسحي .(يقيقحلا تقولا ءيجي تارتسلا) RTS باعلا بعلل	RTS	
يلاع ناولا عبشتو ءباجتسلا نمز عرسا رفوي ،قابسل ا باعلا بعلل بيضارتفال ا داغلا ا ل نوللا نييعت ءءاع	قابسل	
عين ملف تعريف HDR حسب متطلبات الاستخدام التي تريد استيفاؤها. ملاحظة: عند اكتشاف محتوى HDR، لن يظهر خيار HDR لضبطه. HDR مع دةنكمي ال XBOX باعلا اءءءوب ليصوتل ا	(لي غشت فاقيا) Off	HDR
	DisplayHDR	
	HDR Picture (صورة بالنطاق الءبنامي العالي)	
	HDR Movie (فيلم بالنطاق الءبنامي العالي)	
	HDR Game (لعبة بالنطاق الءبنامي العالي)	

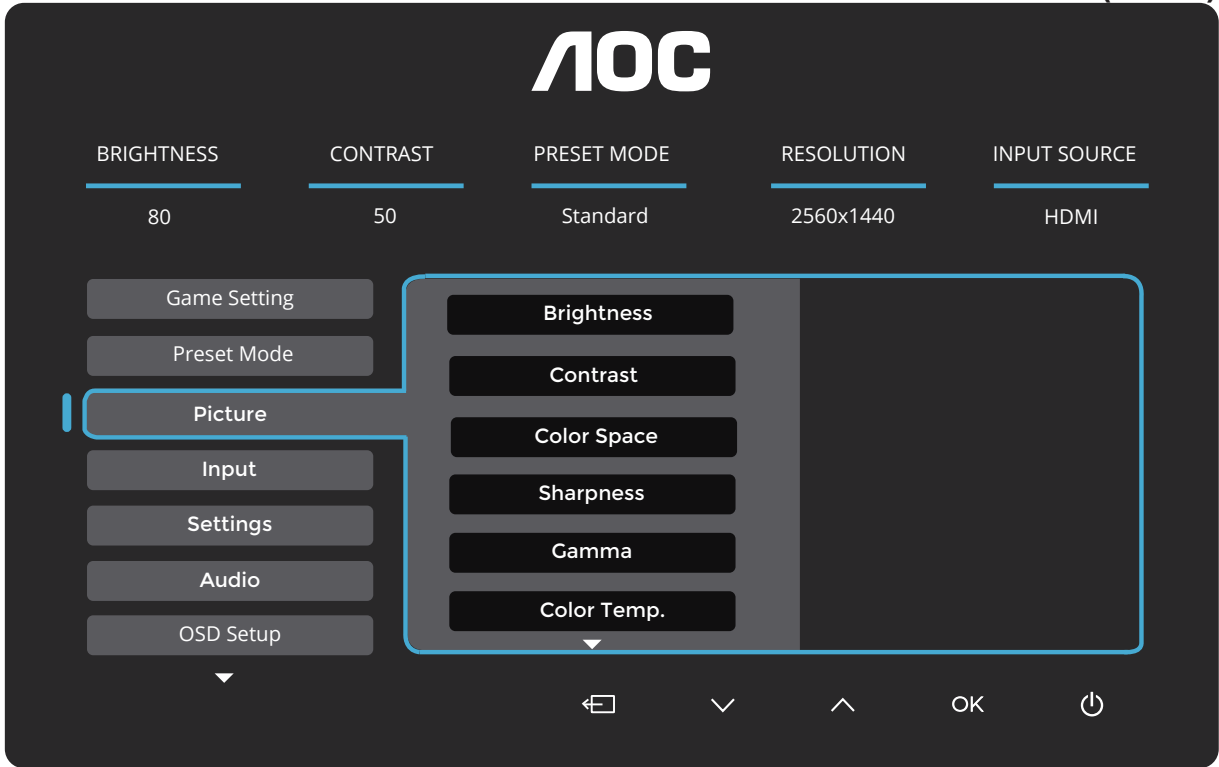

ضبط درجة سطوع الإطار.	١٠٠٠٠	Brightness (السطوع)
التباين من السجل الرقمي.	١٠٠٠٠	tContrast (التباين)
لوحة مساحة الألوان القياسية.	Panel Native (اللوحة الأصلية)	Color Space (ن اول أ ل ة ح اسم)
sRGB لون الفضاء.	sRGB	
تعديل الحادة.	١٠٠٠٠	Sharpness (تداحل)
ضبط جاما.	1.8 / 2.0 / 2.2 / 2.4 / 2.6	Gamma (جاما)
نوللا فرارح ةجرد طبض جردتلا طبض "مدختسلا فيرعت" رتخا: تظالم بنوللا (BGR)	Native / 5000K / 6500K 7500K / 8200K / 9300K 11500K / User define	Color Temp. (درجة حرارة اللون)
اكتساب اللون الأحمر من السجل الرقمي.	١٠٠٠٠	Red (أحمر)
اكتساب اللون الأخضر من السجل الرقمي.	١٠٠٠٠	Green (أخضر)
اكتساب اللون الأزرق من السجل الرقمي.	١٠٠٠٠	Blue (أزرق)
تعطيل نسبة التباين الديناميكي	Off (إيقاف تشغيل)	DCR (نسبة التباين الديناميكي)
تشغيل نسبة التباين الديناميكي	On (تشغيل)	
نوللا فرارح ةجرد يف مكحتلا لال خ نم قرزألا ءوضلا ةجوم ليلقت	/ تدعتم طئاسو / فاقبي ءءارق / بتكم / تنرتن!	LowBlue Mode. (ق ر ز أ ل ة ح اسم و) (ضفخنملا)
تحديد عرض نسبة عرض الصورة إلى ارتفاعها.	Full / Aspect (علم) / 1:1 (داعبال قيسن)	Image Ratio (نسبة) (عرض الصورة إلى ارتفاعها)

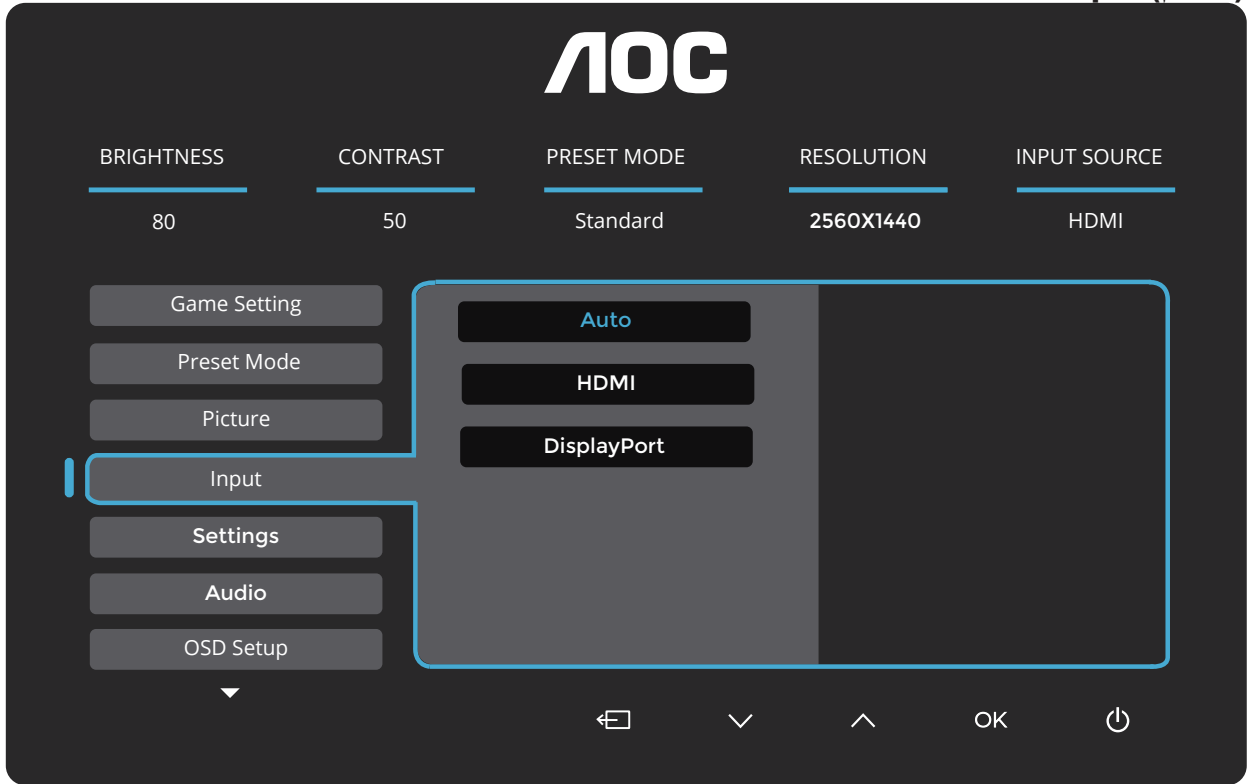

حدد مصدر إشارة الإدخال تلقائياً.	Auto Source (تارايسل رصم)
حدد مصدر إشارة الإدخال.	HDMI
	DisplayPort

ملاحظة:  
ينصح بإبقاء المصدر التلقائي فعال.



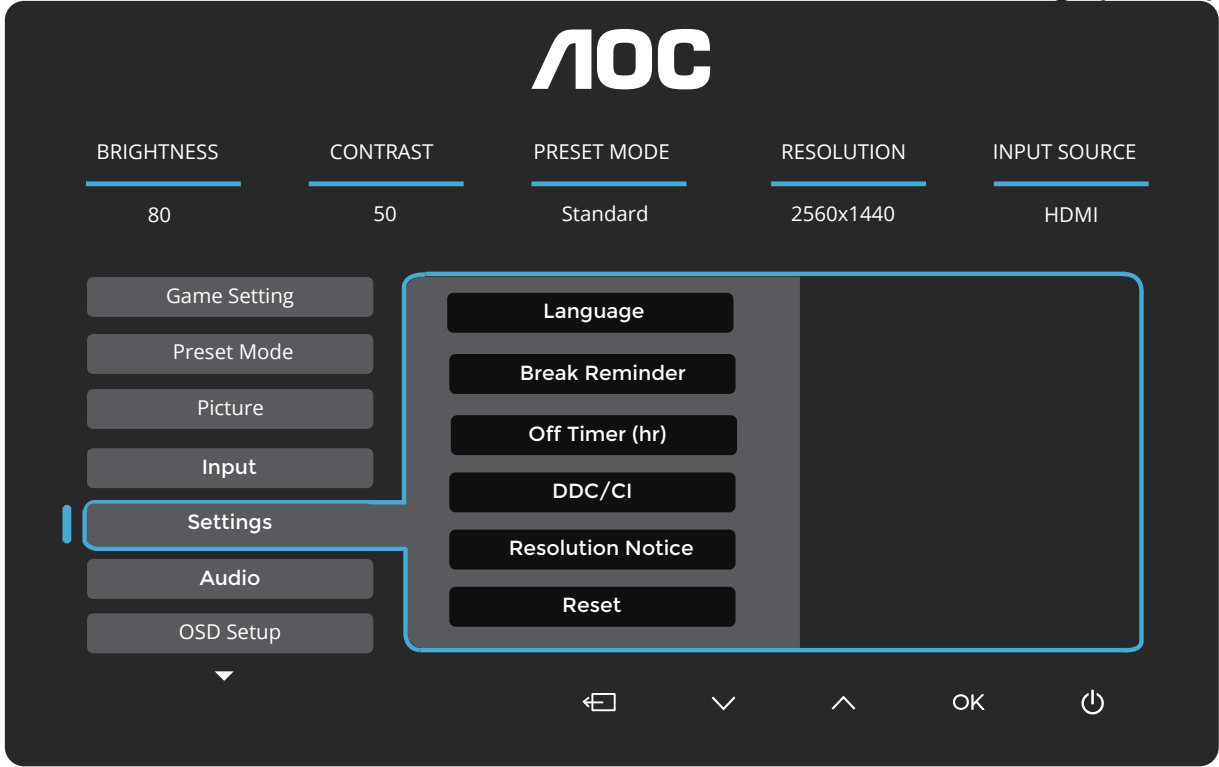

تعداد عالیا		تعداد عالیا
تعداد عالیا	تعداد عالیا	تعداد عالیا
تعداد عالیا	تعداد عالیا	تعداد عالیا
تعداد عالیا	تعداد عالیا	تعداد عالیا
تعداد عالیا	تعداد عالیا	تعداد عالیا
تعداد عالیا	تعداد عالیا	تعداد عالیا

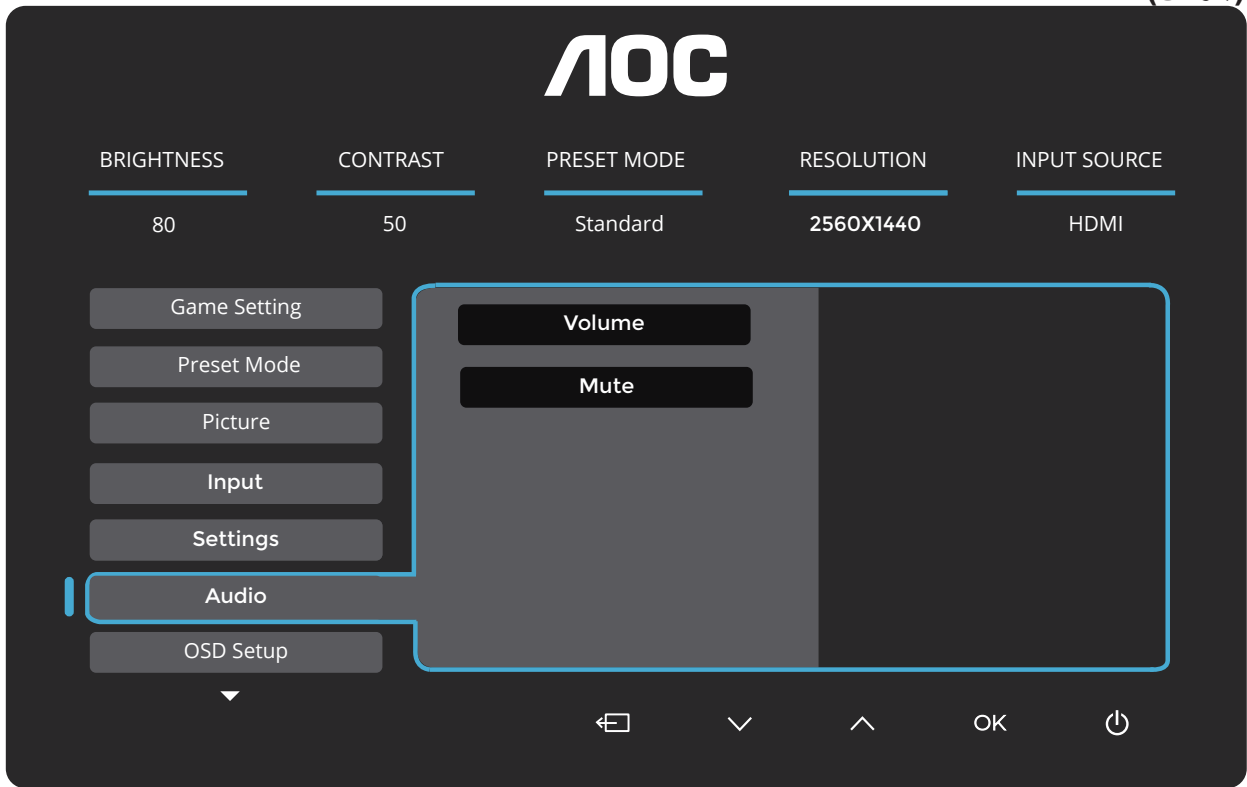

توصلا ىوتسم طبض	١٠٠٠٠	Volume (مستوى الصوت)
توصلا متك	On (لي غشت) / Off (فاق يإ)	Mute (توصلا متك)

## OSD Setup (إعداد المعلومات المعروضة على الشاشة)

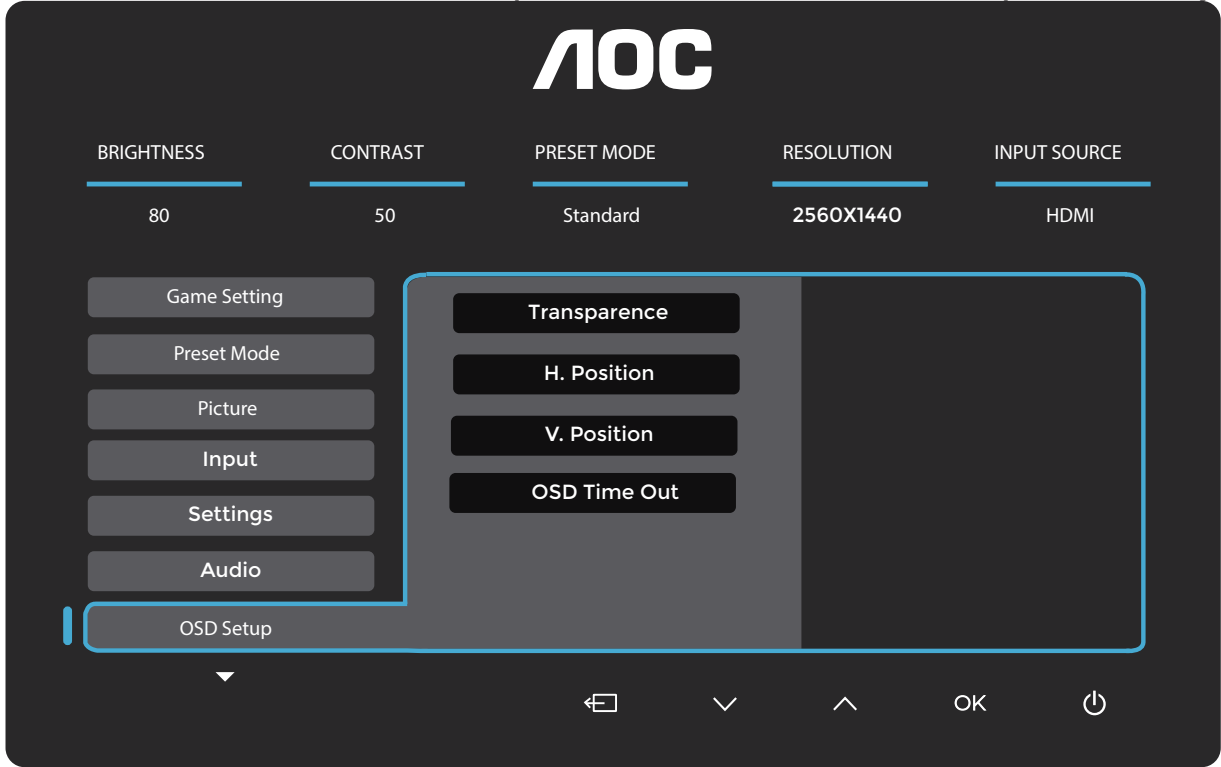

ضبط درجة نقاء قائمة المعلومات المعروضة على الشاشة.	١٠٠-٠	Transparence (النقاء)
ضبط الوضع الأفقي للمعلومات المعروضة على الشاشة	١٠٠-٠	H. Position (وضع أفقي)
ضبط الوضع الرأسي للمعلومات المعروضة على الشاشة	١٠٠-٠	V. Position (وضع رأسي)
تشغيل أو إيقاف تشغيل وظيفة التوقيت. تم إيقاف تشغيلها.	١٢٠-٥	Timeout (تأجيل)

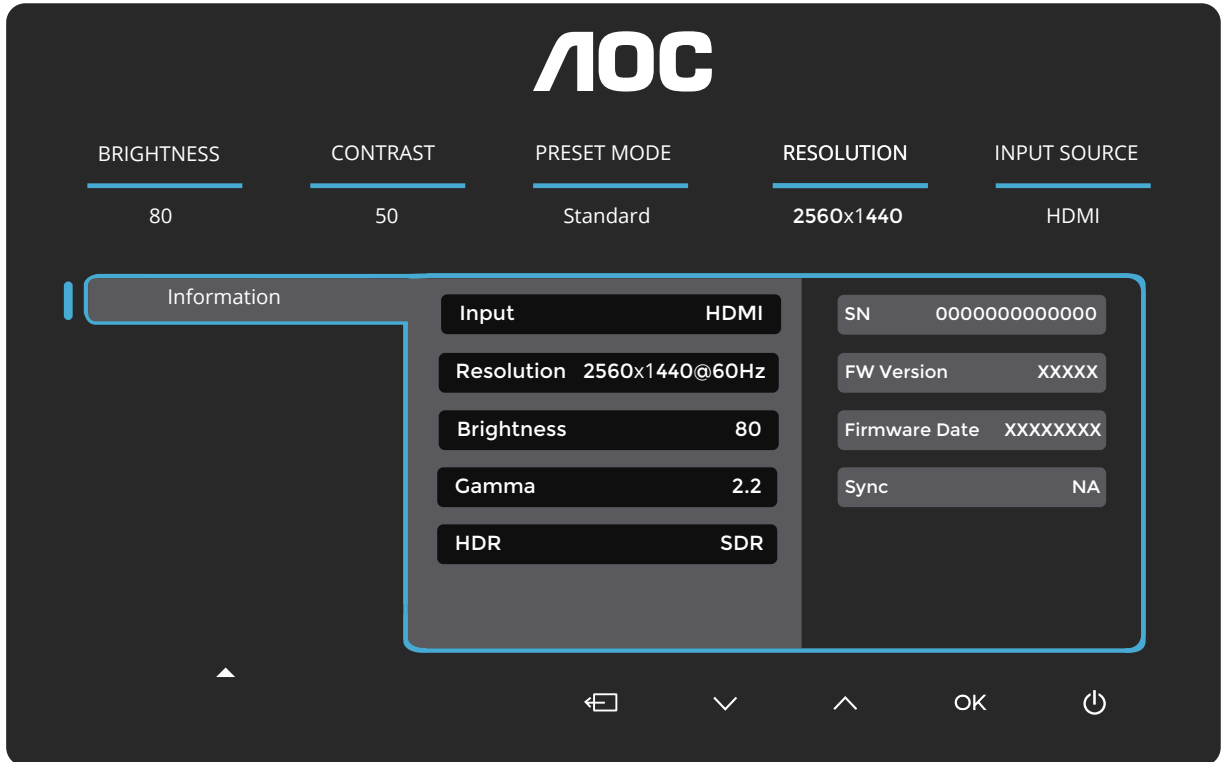

## مؤشر بيان الحالة

لون المؤشر	الحالة
أبيض	وضع الطاقة المكتملة
برتقالي	وضع إيقاف النشاط

# استكشاف الأعطال وإصلاحها

المشكلة والسؤال	الحلول الممكنة
مؤشر بيان الطاقة غير مضيء	تأكد من تشغيل زر الطاقة وتوصيل كبل التيار الكهربائي بمأخذ التيار المورّض وبالشاشة.
عدم ظهور الصورة على الشاشة	<ul style="list-style-type: none"> <li>هل كبل الطاقة موصل على نحو صحيح؟</li> <li>تحقق من توصيل كبل الطاقة ومصدر الإمداد بالطاقة.</li> <li>هل تم توصيل الكبل بطريقة صحيحة؟</li> <li>(متصل باستخدام كبل D-sub )</li> <li>تأكد من توصيل كبل D-SUB -15.</li> <li>(متصل باستخدام كبل HDMI)</li> <li>تأكد من توصيل كبل HDMI.</li> <li>* لا يتوفر دخل HDMI / D-sub في كل طراز.</li> <li>إذا كانت الطاقة في وضع التشغيل، فابدأ تشغيل الكمبيوتر مجددًا لعرض الشاشة الأولية (شاشة تسجيل الدخول) التي يمكن إظهارها.</li> <li>في حالة ظهور الشاشة الأولية (شاشة تسجيل الدخول)، ابدأ تشغيل الكمبيوتر على الوضع القابل للتطبيق (الوضع الآمن لنظام التشغيل Windows 10/8/7)، ثم غيّر تردد بطاقة الفيديو. (راجع إعداد الدقة الأفضل)</li> <li>في حالة عدم ظهور الشاشة الأولية (شاشة تسجيل الدخول)، اتصل بمركز الصيانة أو الموزّع.</li> <li>هل تظهر الرسالة "Input Not Supported" (الدخل غير مدعوم) على الشاشة؟</li> <li>قد تظهر هذه الرسالة عندما تتجاوز إشارة بطاقة الفيديو الحد الأقصى للدقة والتردد لتتمكن الشاشة من معالجتهما على نحو سليم.</li> <li>اضبط الحد الأقصى للدقة والتردد لتتمكن الشاشة من معالجتهما على نحو سليم.</li> <li>تأكد من تثبيت برامج تشغيل شاشة AOC.</li> </ul>
الصورة مشوشة وبها ظلال وخيالات	اضبط أزرار التحكم في درجة التباين والسطوع. اضغط للضبط التلقائي. تأكد من عدم استخدامك كبل امتداد أو صندوق تحويل. يوصى بتوصيل الشاشة مباشرةً بموصل خرج بطاقة الفيديو الموجود بالجزء الخلفي من الكمبيوتر.
تذبذب الصورة أو اهتزازها أو تموجها	انقل الأجهزة الكهربائية التي قد تسبب تداخلًا كهربائيًا بعيدًا عن الشاشة قدر الإمكان. استخدم أقصى معدل للتحديث تصل إليه الشاشة عند مستوى الدقة الذي تستخدمه.
ثبات الشاشة على وضع "إيقاف النشاط"	ينبغي أن يكون زر طاقة الكمبيوتر في وضع التشغيل. ينبغي تثبيت بطاقة فيديو الكمبيوتر بشكل محكم في الفتحة المخصصة لها. تأكد من توصيل كبل فيديو الشاشة بالكمبيوتر على نحو سليم. افحص كبل فيديو الشاشة، وتأكد من عدم انثناء أي من الدبابيس الموجودة به. تأكد من أن جهاز الكمبيوتر في وضع التشغيل من خلال الضغط على مفتاح CAPS LOCK من لوحة المفاتيح مع ملاحظة مؤشر CAPS LOCK. يجب أن يكون المؤشر في حالة تشغيل أو إيقاف تشغيل بعد الضغط على المفتاح Caps Lock.
غياب أحد الألوان الأساسية (الأحمر أو الأخضر أو الأزرق)	افحص كبل فيديو الشاشة، وتأكد من أن المسامير الموجودة به جميعها سليمة. تأكد من توصيل كبل فيديو الشاشة بالكمبيوتر على نحو سليم.
صورة الشاشة لا تظهر في المنتصف أو بالحجم المناسب	اضبط الوضع الأفقي والوضع الرأسي، أو اضغط أزرار التشغيل السريع (تلقائي).
وجود عيوب بألوان الصورة (اللون الأبيض لا يظهر بلونه الطبيعي)	اضبط الألوان الأساسية -أحمر وأخضر وأزرق- أو حدد درجة الحرارة اللونية.
ظهور تشويش أفقي أو رأسي في الشاشة	استخدم وضع إيقاف التشغيل بنظام تشغيل Windows 10/8/7 لضبط الساعة والتركيز. اضغط للضبط التلقائي.
اللوائح والخدمات	الرجاء الرجوع إلى معلومات اللوائح والخدمات الواردة في دليل التعليمات المتوفر على قرص مدمج أو عبر الموقع <a href="http://www.aoc.com">www.aoc.com</a> للعثور على الطراز الذي اشتريته في بلدك والعثور على معلومات اللوائح والخدمات في صفحة الدعم.

# المواصفات

## مواصفات عامة

اسم الطراز	Q27B36X
نظام التشغيل	شاشة LCD ملونة تعمل بتقنية TFT
مقاس الصورة المعروض	٥,٨٦ سم فُطري
درجة البكسل	١٣٣٢,٠ مم (أفقي) × ١٣٣٢,٠ مم (رأسي)
ألوان الشاشة	١٦,٧ مليون لون
نطاق المسح الأفقي	من ٣٠ إلى ٥٢٣ كيلوهرتز
حجم المسح الأفقي (الحد الأقصى)	٦٣٧,٦٩٥ مم
نطاق المسح الرأسي	من ٤٨ إلى 4١٤ هرتز
حجم المسح الرأسي (الحد الأقصى)	٤٦٦,٥٣٣ مم
مستوى الدقة الأمثل المعد مسبقاً	١٤٤٠ × ٢٥٦٠ عند ٦٠ هرتز
مستوى الدقة الأمثل المعد مسبقاً	١٤٤٠ × ٢٥٦٠ عند 4١٤ هرتز
التوصيل والتشغيل	VESA DDC٢B/CI
مصدر التيار	٧٩١ = ٦٣,٢ A
استهلاك الطاقة	المعتاد (الافتراضي السطوع والتباين) ١٢ وات الحد الأقصى (السطوع = ١٠٠، التباين = ١٠٠) $\geq ٥٤$ وات وضع الاستعداد $\geq ٠,٣$ وات
نوع الموصل	HDMI/DisplayPort/Earphone out
نوع كبل الإشارة	قابل لل فك
درجة الحرارة	التشغيل من 0 إلى 40 درجة عدم التشغيل من 25- إلى 55 درجة
الرطوبة	التشغيل من 10% إلى 85% (في حالة عدم التكثيف) عدم التشغيل من 5% إلى 93% (في حالة عدم التكثيف)
الارتفاع	التشغيل من 0 إلى 5000 متر (من 0 إلى 16404 قدمًا) عدم التشغيل من 0 إلى 12192 مترًا (من 0 إلى 40000 قدم)

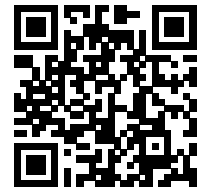

## أوضاع العرض المعدة مسبقاً

قياسي	(+/-1 هرتز) الدقة	التردد الأفقي (كيلو هرتز)	التردد الرأسي (هرتز)
VGA	640x480@60Hz	31.469	59.94
	640x480@72Hz	37.861	72.809
	640x480@75Hz	37.500	75.000
MAC MODES VGA	640x480@67Hz	35.000	66.667
IBM MODE	720x400@70Hz	31.469	70.087
SVGA	800x600@56Hz	35.156	56.25
	800x600@60Hz	37.879	60.317
	800x600@72Hz	48.077	72.188
	800x600@75Hz	46.875	75.000
MAC MIDE SVGA	832 x 624@75Hz	49.725	74.500
XGA	1024x768@60Hz	48.363	60.004
	1024x768@70Hz	56.476	70.069
	1024x768@75Hz	60.023	75.029
SXGA	1280x1024@60Hz	63.981	60.020
	1280x1024@75Hz	79.976	75.025
WSXG	1280x720@60Hz	44.772	59.855
	1280x960@60Hz	60.000	60.000
WXGA+	1440x900@60Hz	55.935	59.876
WSXGA+	1680x1050@60Hz	64.674	59.883
QHD	2560x1440@60Hz	88.86	60.000
	2560x1440@100Hz	151.000	100.000
	2560x1440@120Hz	182.996	119.998
	2560x1440@144Hz	210.96	144

**ملاحظة:** وفقاً لمعيار VESA (جمعية معايير إلكترونيات الفيديو)، قد يحدث خطأ معين (+/-1 هرتز) عند حساب معدل التحديث (تردد المجال) لأنظمة التشغيل وبطاقات الرسومات المختلفة. لتحسين التوافق، تم تقريب معدل التحديث الاسمي لهذا المنتج. يرجى الرجوع إلى المنتج الفعلي.



## تعيين الدبابيس

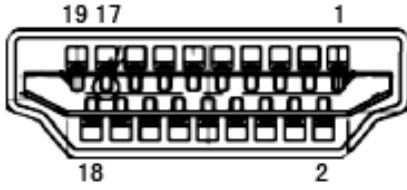

كبل الإشارة لشاشة عرض ملونة ذو 19 دبوس

رقم الدبوس	اسم الإشارة	رقم الدبوس	اسم الإشارة	رقم الدبوس	اسم الإشارة
.١	بيانات TMDS +٢	.٩	بيانات TMDS -٠	.١٧	DDC/CEC أرضي
.٢	حائل لبيانات TMDS ٢	.١٠	ساعة +TMDS	.١٨	الطاقة +٥ فولت
.٣	بيانات TMDS -٢	.١١	TMDS Clock Shield	.١٩	اكتشاف التشغيل السريع
.٤	بيانات TMDS +١	.١٢	ساعة -TMDS		
.٥	حائل لبيانات TMDS ١	.١٣	CEC		
.٦	بيانات TMDS -١	.١٤	محفوظة (N.C. على الجهاز)		
.٧	بيانات TMDS +٠	.١٥	SCL		
.٨	حائل لبيانات TMDS ٠	.١٦	SDA		

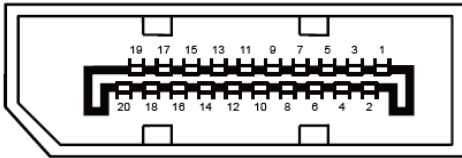

كبل الإشارة لشاشة عرض ملونة ذو 20 دبوس

رقم الدبوس	اسم الإشارة	رقم الدبوس	اسم الإشارة
.١	(ML_Lane 3 (n	.١١	أرضي
.٢	GND	.١٢	(ML_Lane 0 (p
.٣	(ML_Lane 3 (p	.١٣	التهيئة ١
.٤	(ML_Lane 2 (n	.١٤	التهيئة ٢
.٥	GND	.١٥	(AUX_CH(p
.٦	(ML_Lane 2 (p	.١٦	أرضي
.٧	(ML_Lane 1 (n	.١٧	(AUX_CH(n
.٨	GND	.١٨	اكتشاف التشغيل السريع
.٩	(ML_Lane 1 (p	.١٩	استعادة DP_PWR
.١٠	(ML_Lane 0 (n	.٢٠	DP_PWR

\* رازات معينة فقط

## التوصيل والتشغيل

### خاصية DDC2B للتوصيل والتشغيل

تتمتع هذه الشاشة بإمكانيات VESA DDC2B المتوافقة مع معيار VESA DDC. وتتيح هذه الخاصية للشاشة إمكانية إبلاغ النظام المضيف بهويته كما أنها تقوم بتوصيل معلومات إضافية عن إمكانيات العرض الخاصة به، وذلك وفقاً لمستوى DDC المستخدم.

وتعد DDC2B إحدى قنوات البيانات ثنائية الاتجاه القائمة على بروتوكول I2C، يمكن للنظام المضيف من طلب معلومات عن البيانات التعريفية الممتدة لشاشة العرض (EDID) الخاصة بقناة DDC2B.